

# Istraživanje rizičnih faktora za nastanak recidivizma kod maloljetnih delinkvenata

---

**Stašević, Ina; Ropac, Darko**

*Source / Izvornik:* **Marinov zbornik: Papers in Honour of Professor Emilio Marin, 2022, 971 - 986**

**Book chapter / Poglavlje u knjizi**

*Publication status / Verzija rada:* **Published version / Objavljena verzija rada (izdavačev PDF)**

*Permanent link / Trajna poveznica:* <https://urn.nsk.hr/urn:nbn:hr:144:039108>

*Rights / Prava:* [In copyright](#)/[Zaštićeno autorskim pravom.](#)

*Download date / Datum preuzimanja:* **2025-02-22**



*Repository / Repozitorij:*

[Digital Repository of Bjelovar University of Applied Sciences](#)

# MARINOV ZBORNIK

Papers in Honour of Professor Emilio Marin



HRVATSKO KATOLIČKO SVEUČILIŠTE



# MARINOV ZBORNIK

Papers in Honour of Professor Emilio Marin



HRVATSKO  
KATOLIČKO  
SVEUČILIŠTE  
ZAGREB  
UNIVERSITAS  
STUDIORUM  
CATHOLICA  
CROATICA  
ZAGRABIA



Nakladnik/Publisher:

Hrvatsko katoličko sveučilište/Catholic University of Croatia

Urednici/Editors:

Mario Kevo, Ivan Majnarić, Suzana Obrovac Lipar

Za nakladnika/For publisher:

Željko Tanjić

Lektura/Proofreading:

Božica Kitičić Prunč

Korektura/Corrections:

Filip Hren, Mario Kevo, Ivan Majnarić, Veronika Novoselac

**Grafička priprema/Prepress:**

Grubine d.o.o.

Naslovnica/Cover design:

Suzana Obrovac Lipar

Tisak/Printing house:

Znanje d.o.o., Zagreb

Naklada/Print:

300 primjeraka/300 copies

ISBN 978-953-8014-74-1 // ISBN 978-953-8014-77-2 (online)

Tiskano u prosincu 2022./ Printed in December 2022.

CIP zapis je dostupan u računalnome katalogu Nacionalne  
i sveučilišne knjižnice u Zagrebu pod brojem 001156174.

# MARINOV ZBORNIK

Papers in Honour of Professor Emilio Marin



HRVATSKO  
KATOLIČKO  
SVEUČILIŠTE  
ZAGREB  
UNIVERSITAS  
STUDIORUM  
CATHOLICA  
CROATICA  
ZAGRABIA

Zagreb, 2022.



Zahvaljujemo na potpori / Acknowledgements



Republika  
Hrvatska  
Ministarstvo  
kulture  
i medija  
*Republic  
of Croatia  
Ministry  
of Culture  
and Media*



# Sadržaj / Contents

Nekoliko prigodnih redaka Uredništva / A Few Appropriate Lines by the Editors	13
<b>Željko Tanjić</b> - Predgovor / Foreword	15
<b>Card. Gianfranco Ravasi</b> - Introduzione / Uvod	21
<b>Emilio Marin:</b> Životopis / <i>Curriculum vitae</i> ; Bibliografija / Bibliography	27
<b>LAUDATIO</b>	
<b>Card. Raffaele Farina</b>	63
S.D.B. - <i>Laudatio</i> dall'Urbe	
<b>Josip Vrandečić</b>	67
Od Pučišća do Pariza i Rima	
<b>Michel Gras</b>	73
Une tradition séculaire	
<b>Isabel Rodà de Llanza</b>	75
QUINQUAGINTA	
<b>Baron Herman Van der Wee</b>	91
<i>Laudatio</i> by an Oxford's All Souls College Quondam Visiting Fellow	
<b>Marin Srakić</b>	93
Predstavljanje knjige: Emilio Marin, MURSA	
<b>Rajko Bratož</b>	95
Mursa v luči nove monografije Emilia Marina	
<b>Milan Bešlić</b>	105
Likovnost u opusu Emilija Marina	
<b>Bruno Matos</b>	109
Muzeji u službi kršćanskog humanizma kod Emilija Marina	
<b>Božica Kitičić Prunč</b>	115
Ljub si, rode, jezik iznad svega, U njem živi, umiraj za njega!	

## ANTIKA

<b>Ivor Karavanić</b>	121
Rani tragovi simbolike, umjetnosti i duhovnosti s jadranskih nalazišta	
<b>Ivo Babić</b>	133
Utrke erota u bigama na reljefima u poligonalnom zdanju u Dioklecijanovoj palači	
<b>François Baratte</b>	143
Quelques observations sur le décor figuré dans les églises paléochrétiennes du nord de l'Afrique	
<b>Fathi Bejaoui</b>	157
Mosaïques et polychromie dans quelques églises chrétiennes de Tunisie	
<b>Siniša Bilić-Dujmušić</b>	185
Komentar o otočnom nizu u Apollonius Rhodius, <i>Argonautica</i> , 4.565	
<b>Silvana Blaževska</b>	201
Marble relief decorated with griffins from Stobi	
<b>Maja Bonačić Mandinić</b>	213
Minijatura o Vulkanu - medaljon Antonina Pija iz Splita	
<b>László Borhy</b>	219
Eine bronzene Paraderoßstirnplatte aus Márévár (Ungarn, Komitat Baranya)	
<b>Hugo Brandenburg</b>	237
Die theodosianische Basilika St. Paul vor den Mauern in Rom - Der Bauvorgang und die Weihung im Jahre 390 - Architektur und Baudekoration kaiserlicher Großbauten im 4. Jh. n.Chr.	
<b>Olof Brandt</b>	279
<i>Opus listatum</i> e altri mostri. Le cose che Vitruvio non ha mai detto né avrebbe mai pensato	
<b>Jean-Pierre Caillet</b>	289
Du <i>portrait</i> à l' <i>image</i> , de Dioclétien à Justinien	
<b>Rosa Maria Carra Bonacasa</b>	303
Testimonianze di architettura funeraria paleocristiana nella catacomba di Villagrazia di Carini (Palermo)	
<b>Alka Domić Kunić</b>	323
Vojni zapovjednici u Iliričkom ratu (35.-33. pr. Kr.) u svjetlu Oktavijanovog uspona na vlast	
<b>Werner Eck</b>	341
Zur Laufbahn des Senators Saenius Sabinus, Legat des Cornelius Tacitus während dessen Prokonsulat in Asia	
<b>Michael Eisenberg, Arthur Segal</b>	345
Town Planning and Architecture of Hippos (Sussita) of the Decapolis in the Hellenistic, Roman and Byzantine Periods	

<b>Toni Glučina</b>	369
Novija arheološka istraživanja u Naroni (2014.-2020.)	
<b>Robert Halleux</b>	387
Pratiques tinctoriales et intuitions corpusculaires chez les alchimistes grecs	
<b>Jacques Jouanna</b>	393
Essai sur la genèse des notions d'épidémie, endémie et pandémie à l'aube de la médecine occidentale : Hippocrate et sa lecture chez Galien	
<b>Denis Knoepfler</b>	409
Dièes de Tyr à Délos et à Athènes : partisan ou adversaire de Mithridate ?	
<b>Péter Kovács</b>	421
Petronius Probus and Illyricum	
<b>Giuseppe Lepore</b>	439
Tra Illiria ed Epiro: archeologia di una terra di confine	
<b>Jean-Pierre Mahé</b>	453
Christianisation du Caucase et naissance de l'historiographie géorgienne	
<b>Silvia Maria Marengo</b>	463
L'epitafio di <i>Dioskoros</i> nel Museo Oliveriano di Pesaro. Appunti per una riabilitazione	
<b>Aleksandra Nikoloska</b>	473
Roman portraits and honorific statuary from Heraclea Lyncestis	
<b>José Miguel Noguera Celdrán</b>	487
<i>Parietes craticiae</i> in Carthago Nova. Evidence from the Atrium Building ( <i>Insula I del Molinete</i> ) from the early 3 <sup>rd</sup> Century AD	
<b>Asher Ovadiah</b>	507
The Image of Paradise and a Greek Inscription in an Early Byzantine Wall Painting in the Church of the Annunciation in Nazareth - A Reexamination	
<b>Ruth Ovadiah, Asher Ovadiah</b>	519
A Marble Head of Ares in the Old Archaeological Museum of Chalkis in Euboea, Greece	
<b>Gianfranco Paci</b>	525
Dedica congiunta ad Iside e Cibele da <i>Attidium</i> ( <i>regio VI</i> )	
<b>Olivier Picard</b>	533
Les débuts de monnaie en Thrace : le rôle de Thasos et de son Épire	
<b>John Scheid</b>	553
Rumeurs populaires autour de serpents trouvés dans le lit d'un Prince. Variations sur la représentation romaine du Génie ?	



<b>Lucrezia Spera</b>	559
Imperatori e suburbia nella tarda antichità. Alcune note	
<b>Nikolina Šimetin Šegvić</b>	583
Pisati povijest antičkog grada: od Fustela de Coulangesa do Mate Suića	
<b>Marina Ugarković, Jelena Marohnić</b>	599
Poruke onostranom: dvije olovne pločice (κατάδεσμοι) iz isejske nekropole	
<b>Andrew Wallace-Hadrill</b>	611
The Augusteum, from Naronā to Herculaneum	
<b>John J. Wilkes</b>	625
Syrian Migrants in the Roman Balkans (IV <sup>th</sup> – VI <sup>th</sup> centuries)	
 <b>SREDNJI VIJEK, NOVI VIJEK I SUVREMENO DOBA</b>	
<b>Bernard Ardura</b>	635
L'expérience spirituelle de Charles de Foucauld, le « Frère universel »	
<b>Ivan Basić</b>	647
Izgubljeni u prijevodu. Još o imenima dalmatinskih biskupija i njihovih biskupa u aktima ekumenskoga koncila u Niceji godine 787.	
<b>Stipe Botica</b>	665
Epitafika na hrvatskome području	
<b>Francesco Buranelli</b>	677
“Vi ho cercato” - In ricordo del pontificato di San Giovanni Paolo II (1978-2005)	
<b>Stjepan Damjanović</b>	685
Hrvatski glagoljični tekstovi i povijesnojezična istraživanja	
<b>Đuro Deželić</b>	695
Istraživač Salone Ejnar Dyggve i hrvatska diplomacija u Danskoj	
<b>Nikola Eterović</b>	705
100 godina konkordatske aktivnosti Svete Stolice (1921.-2021.)	
<b>Katarina Horvat-Levaj</b>	725
Kompleks Hrvatskoga katoličkog sveučilišta / nekadašnja Domobranska vojarna – urbanističko i arhitektonsko značenje	
<b>Mirela Hrovatin</b>	741
Tradicije iz Hrvatske u kontekstu UNESCO-ove svjetske strategije očuvanja nematerijalne kulturne baštine	
<b>Hrvoje Kekez</b>	753
Kartografski prikazi Like i Krbave u ostavštini grofa Luigija Marsiglija (1658.-1730.)	

<b>Mario Kevo</b>	773
Internationales Komitee vom Roten Kreuz und Aktivitäten in Genf zugunsten der Opfer des Zweiten Weltkriegs	
<b>Stjepan Kušar</b>	787
Historijski Isus i kršćanska vjera - Arheološka skica	
<b>Vinicije B. Lupis</b>	799
Prilog poznavanju likovnih kulturnih veza Dubrovnika i Bugarske	
<b>Tihomil Maštrović</b>	817
Hrvatstvo zadarskoga humanističkog i renesansnog kruga	
<b>Tomislav Matić</b>	835
Antički spomenici na istočnom Jadranu u kasnosrednjovjekovnim putopisima	
<b>Mirjana Matijević Sokol</b>	849
Paleografija Splitskog evangelijara	
<b>Milan Mihaljević</b>	863
Sveti Duje i glagoljaši	
<b>Roko Mišetić, Mario Bara, Filip Galović</b>	875
Stanovništvo Pučišća u svjetlu demografskih kretanja, govora, tradicije i kulture	
<b>Sanja Nikčević</b>	887
Povezanost vjere i kazališta u Staroj Grčkoj ili od jarčeve krvi na žrtveniku do katarze kao pomirenja s bogovima	
<b>Slobodan Prosperov Novak</b>	899
Maksim Grek, humanist koji je postao svetac pravoslavne crkve	
<b>Suzana Obrovac Lipar</b>	903
Učinkoviti odnosi s medijima na primjeru suradnje Ureda za odnose s javnošću Hrvatskog katoličkog sveučilišta i medija	
<b>Dubravka Oraić Tolić</b>	917
Matoševi <i>Rimski feljtoni</i>	
<b>Darko Periša</b>	927
Neautentična antička figurina iz Livna i osvrt na neke neautentične nalaze u antičkoj arheologiji	
<b>Antun Sbutega</b>	945
Crna Gora i Sveta Stolica u Prvom svjetskom ratu	
<b>Odilon-Gbènoukpo Singbo</b>	961
La théologie du corps au prisme de la culture bioéconomique et technocentrique	
<b>Ina Stašević, Darko Ropac</b>	971
Istraživanje rizičnih faktora za nastanak recidivizma kod maloljetnih delinkvenata	

<b>Ivan Supičić</b>	987
Svjetlost i sjene našega vremena	
<b>Radoslav Tomić</b>	993
Srebrni pladanj s grbom Dubrovačke Republike u Splitu	
<b>Stanislav Tuksar</b>	1003
La pensée musicale sur le sol croate aux XVI <sup>e</sup> et XVII <sup>e</sup> siècles	
<b>Jerko Valković</b>	1017
Post-verità e i mass media. L'interpretazione nel contesto mediatico	
<b>Nicolas Grimal</b>	1033
Postface / Pogovor	
Autori članaka / Authors of the articles	1035
Recenzenti / Reviewers	1044

# Nekoliko prigodnih redaka Uredništva

Uobičajeni način spomena nekog uglednika za ponajprije znanstvenu, ali i sveukupnu zajednicu, jest zastavljanje tijeka vremena, vodeći se egidom sjećanja na život i djelo, ali i utvrđivanja činjenja kao poticaja za razvoj budućih generacija. Najčešći fizički trag tog spomena predstavlja *Festschrift* ili *Zbornik u čast* ili pak *Ad honorem* našem Slavljenuku, a prigoda za nastanak takvog djela najčešće je obljetnica. No, kako obilježiti život i karijeru uglednog znanstvenika, akademika, profesora, prorektora, ravnatelja, diplomata, promicatelja kulturne baštine, urednika i esejista ... a osobito kada i dalje ne posustaje u naponu produktivnog stvaralaštva? Doista nezahvalan poduhvat, navlastito jer čovjekova urođena težnja za *vitam mutaveris in meliores actus*, uvijek baca sjenu na zaustavljeno vrijeme. Ipak, slavljenička prigoda nadvladava mnogobrojne nedoumice, a 70. obljetnica života Emilija Marina puno je više od toga.

Opsežno djelo u vašim rukama plod je zahvale Emiliju Marinu za mnogobrojne poticaje koje je na različite načine pružao te još uvijek pruža brojnim suradnicima *Zbornika*, ali i znak pažnje za mnoge godine u kojima je znanje, stečena životna i profesionalna iskustva kao i ustrajno djelovanje ugradio u institucionalno oblikovanje, razvoj i rast Hrvatskoga katoličkog sveučilišta. Jednakim se žarom isticao bilo kao omiljeni profesor, bilo u mnogobrojnim administrativnim prilikama na raznim službama, od kojih se ona prorektora za međunarodnu suradnju – što potvrđuje i površni pogled na sam sadržaj *Zbornika* – ponajprije ističe.

Uz slavljeničke znake hvale, koje čitatelj iz različitih aspekata može podrobnije uvidjeti na sljedećim stranicama, kao Uredništvo obvezni smo čitatelje, radi lakšeg snalaženja, uputiti u tehničko oblikovanje *Zbornika*. Naime, nakon predgovora prof. dr. sc. Željka Tanjića, rektora Hrvatskog katoličkog sveučilišta, te uzoritog kardinala Gianfranca Ravasija, predsjednika Papinskog vijeća za kulturu i Papinskog povjerenstva za svetu arheologiju, slijedi detaljni životopis Slavljenuka. Potom slijedi cjelina *Laudatio* s deset tekstova te središnji dio *Zbornika* posvećen radovima iz različitih znanstvenih područja. Valja istaknuti da je *Zbornik* istinski odraz multidisciplinarnosti s obzirom da obuhvaća istraživanja povjesničara, arheologa, povjesničara književnosti, teologa, povjesničara umjetnosti, komunikologa, filologa, muzeologa, teatrologa ... Vođeni tom šarolikošću humanista, odlučili smo se za periodizaciju kao osnovni kriteriji strukturalnog oblikovanja *Zbornika*. Radovi su, s obzirom na sadržaj koji obrađuju, svrstani stoga od antičkog do suvremenog doba, a najposlije slijedi dio njih bez izražene note periodizacije, oni dijakronijski ili oni koji se bave temama mimo periodizacije, a poredani su abecednim redoslijedom imenom autora. Riječ je o doista imponantnom broju radova – što zorno svjedoči o bogatom opusu rada našeg Emilija – pa njihov jedinstveni sadržajni nazivnik nije bilo moguće sumirati. Strukturalno-sadržajna nit, međutim, u svim je radovima jasno vidljiva i ona je *Emilio Marin*, bez obzira jesu li radovi ishodište pronašli u nekom njegovom znanstvenom zaključku, dijelu diplomatske karijere, ili su povezani s institucijom u kojoj je Emilio Marin proveo dio radnog vijeka.

Uredništvo i svi suradnici u ovom *Zborniku* još jednom iskreno čestitaju Slavljenukov 70. rođendan, želeći mu obilje Božjeg blagoslova, dobro zdravlje i dug život.

## A Few Appropriate Lines by the Editors

A customary manner of commemorating a distinguished personality in the scientific community and the general public is to stop the passage of time, being led by a recollection of his life and work, and the establishment of facts as motivation for the development of future generations. The most frequent physical trace of this recollection is *Festschrift* or *Papers in Honour* or *Ad Honorem* of our honoree, and the occasion on which such a piece most frequently appears is an anniversary. But how to mark the life and career of a distinguished scholar, academician, professor, vice-rector, director, diplomat, promoter of cultural heritage, editor and essay-writer ... especially when he is not weary in his prolific authorship? A truly unrewarding undertaking, particularly since a man's inborn aspiration for a *vitam mutaveris in meliores actus* always casts a shadow on the stopped time. Nevertheless, a festive occasion overcomes numerous dilemmas, and Emilio Marin's 70<sup>th</sup> birthday is much more than that.

The voluminous work you are holding in your hands is an expression of gratitude to Emilio Marin for the many incentives he gave and still gives to many contributors to these *Essays in Honour*. Moreover, it is a token of appreciation for many years during which he built his knowledge, professional and life experiences and untiring energy into the structure, development and growth of the Catholic University of Croatia. He distinguished himself with equal fervour as a popular professor and in numerous administrative occasions in various services, among which the post of vice-rector for international relations stands out. Only a superficial glance at the contents of these *Essays* in his honour confirms this.

In addition to the tokens of appreciation that are due on such a festive occasion, which the reader can see in more detail from different aspect on the pages that follow, it is our duty as the editors to give our readers some information on the technical formation of these *Essays*, for easier reading. The foreword by Professor Željko Tanjić, Ph.D., Rector of the Catholic University of Croatia, and His Eminence, Cardinal Gianfranco Ravasi, President of the Pontifical Council for Culture and the Pontifical Commission for Sacred Archaeology, is followed by a detailed curriculum vitae of the honoree. This is followed by *Laudatio* consisting of ten papers and then the central part of these *Essays* with papers from different scientific domains. It is noteworthy that these *Essays* are a true reflection of multidisciplinary since they comprise research by historians, archaeologists, literary historians, theologians, art historians, communication scientists, philologists, museologists, teatrologists... Guided by this diversity of humanists, we have decided in favour of periodisation as the basic criterion for structuring the *Essays*. Therefore, the papers are ordered from ancient to contemporary time, considering their content. The final part comprises the papers that do not display any periodisation, those that are of a diachronic type, or deal with topics beyond periodisation. They are in alphabetic order by their authors' names. This is a truly impressive number of papers – which is vivid testimony of the rich oeuvre of our Emilio. Therefore, it was not possible to summarise their common denominator in terms of content. However, there is a very obvious and clear line of structure and contents in all of them and this is *Emilio Marin* irrespective of the fact whether the essays found their starting point in a conclusion he made as a scholar, at some point in his diplomatic career, or are related to the institution in which Emilio Marin spent part of his years of service.

The editors and all the contributors to these *Essays* wish the honoree a happy 70<sup>th</sup> birthday, abundance of God's blessings, good health and a long life.

# Predgovor

Ideja o nastajanju zbornika u čast prof. emeritusa Emilija Marina nastala je prigodom njegovog odlaska profesora Emilija Marina u mirovinu. Tom prigodom obećao sam mu da ćemo izdati zbornik kojim ćemo proslaviti njegov 70. rođendan. Poslavši pozive njegovim kolegama i prijateljima, nismo bili iznenađeni kada su nam se javili vrsni stručnjaci iz područja arheologije, povijesti i drugih znanosti, njih osamdeset troje, kako bi svojim doprinosima, prigodnim znanstvenim i stručnim člancima, obilježili njegov jubilarni rođendan te desetljeće njegova života koje je, nakon svog dugotrajnog rada u Splitu te službe hrvatskog veleposlanika pri Svetoj Stolici u Rimu, poklonio svoje znanje, iskustva i ugled Hrvatskom katoličkom sveučilištu u Zagrebu, kao prvi zaposleni profesor, nastavnik, znanstvenik i dugogodišnji prorektor,

Franjevačka provincija Presvetoga Otkupitelja iz Splita izdala je 2012. godine Kačićev zbornik u čast njegovog 60. rođendana što se poklopilo sa završetkom njegove rimske misije. Tada je u zborniku Kačić sudjelovalo 70 autora iz 17 zemalja.

Danas, deset godina kasnije, radosno pozdravljamo ovaj drugi zbornik u čast Emilija Marina u izdanju Hrvatskog katoličkog sveučilišta. Radosno jer smo zahvalni Bogu da je tijekom deset godina Emilio Marin svojim radom i postignutim rezultatima obogatio našu i hrvatsku te europsku akademsku zajednicu.

Drago mi je da smo i mi sad, okupivši čak nešto više autora iz istog broja zemalja (iz Hrvatske i iz šesnaest drugih zemalja: Vatikana, Francuske, Italije, Španjolske, Njemačke, Belgije, Luksemburga, Švicarske, Švedske, Mađarske, Slovenije, Makedonije, Velike Britanije, Izraela, Tunisa i Benina), udvostručili već iskazano priznanje svečaru tako da ta dva zbornika zajedno po svom opsegu i doseg predstavlja jedinstveni slučaj u Hrvatskoj, odnosno u našoj akademskoj zajednici.

U akademskoj zajednici Hrvatskog katoličkog sveučilišta Emilio Marin osvojio je mnoga prvenstva i u povijest našeg Sveučilišta bit će upisan u mnogim područjima kao prvi.

Prvi redoviti profesor na Odjelu za povijest na kojem je predavao niz kolegija s osobitom na fenomen kršćanstva i kršćanske arheologije te pomogao u ustroju Odjela za povijest od njegovih samih početaka. Istodobno, Emilio Marin nesebično je pomagao stasanju mlađih kolega na našem Sveučilištu čime je ostavio neizbrisiv trag u razvoju njihovih karijera.

Prvi prorektor za međunarodnu suradnju. Tijekom svog mandata od 2012. do 2020. uspostavio je niz važnih međunarodnih sporazuma sa sveučilištima u Italiji, Francuskoj, Vatikanu, Belgiji, Njemačkoj, Ukrajini, Mađarskoj, Slovačkoj, Sloveniji, Poljskoj, Bosni i Hercegovini i Turskoj. Važno je spomenuti da je tom prigodom omogućena mobilnost studenata, nastavnika i zaposlenika u Erasmus+ programu. U vrijeme njegova mandata Hrvatsko katoličko sveučilište postalo je u svibnju 2015. članom Međunarodne federacije katoličkih sveučilišta (IFCU), a u svibnju 2016. punopravni član Europske federacije katoličkih sveučilišta (FUCE). Tom prigodom na Glavnoj skupštini Federacije u španjolskoj Salamanci Hrvatsko katoličko sveučilište zastupao je upravo prorektor Emilio Marin.

Prvi je bio voditelj Poslijediplomskog sveučilišnog doktorskog studija *Povijest*, a svojim je savjetima i višegodišnjim iskustvom uvelike pridonio osiguranju kvalitete studijskog programa.

Prvi je bio predsjednik Odbora za izdavačku djelatnost. Tijekom njegova presjedanja odborom izdano je 63 publikacije, odnosno knjiga, sveučilišnih udžbenika i monografija.

Prvi je predložio koncept proslave Dana Sveučilišta (*Dies academicus*) na kojem će pozvani kardinal biti glavni govornik (*Lectio magistralis*), što je i ostvareno 2012. govorom kardinala Raffaelea Farine.

Prvu je spomenicu Hrvatskog katoličkog sveučilišta uredio upravo Emilio Marin. U spomenici „Znak nade“ posvećenoj prvom desetljeću Hrvatskog katoličkog sveučilišta sabrao je sve govore kardinala koji su pohodili Hrvatsko katoličko sveučilište na Dan Sveučilišta te dokumentirao najvažnije podatke o počecima našeg Sveučilišta.

Prvi je izložio ideju i organizirao u suradnji s kiparima Kuzmom Kovačićem i Kažimirom Hrasteom u izradu prorektorskih medalja s likovima fra Andrije Kačića Miošića, Julija Klovića, Vladimira Preloga i Željka Mardešića.

Njegov doprinos prepoznatljivosti Hrvatskog katoličkog sveučilišta odražava se u raznim aktivnostima Hrvatskog katoličkog sveučilišta poput suradnje s Hrvatskim diplomatskim klubom, posjet i predavanje apostolskog nuncija u Berlinu mons. Nikole Eterovića, suradnje s Veleposlanstvom Države Izrael prigodom svečanog koncerta u koji je uvrštena simfonija koju je izvela Izraelska filharmonija u znak zahvalnosti papi Piju XII. u Vatikanu.

Emilio Marin sudjelovao je u organizaciji dodjele prvog počasnog doktorata Hrvatskog katoličkog sveučilišta kardinalu Gerhardu Ludwigu Mülleru.

Prvi je profesor *emeritus* Hrvatskog katoličkog sveučilišta kojeg je Senat Sveučilišta izabrao u to počasno zvanje.

O nizu prvih mjesta u životu i radu Emilija Marina govori također i njegova bogata biobibliografija ispisana na stranicama koje slijede. Tisuće susreta, tisuće ispisanih stranica, tisuće izgovorenih riječi na predavanjima. Upravo je fascinantno kako život može biti ispunjen i bogat. Njegovo je životno iskustvo kao i iskustvo vrsnog diplomata i znanstvenika bilo je vrijedan doprinos Emilija Marina u prvim godinama postojanja Sveučilišta i njegova sudjelovanja u radu Uprave Hrvatskog katoličkog sveučilišta. Kao rektor Hrvatskog katoličkog sveučilišta zahvaljujem mu na svim dobrim savjetima, prijedlozima i osobnom angažmanu tijekom njegove službe na našem Sveučilištu.

I za kraj: život Emilija Marina blagoslovljen je mnogim prvenstvima, pobjedama i osvojenim prvim mjestima. Još je veće postignuće što je naš *svečar* znao prepoznati situacije, trenutke i ljude da bi se ta prvenstva i ostvarila. U taj mozaik utkala se i akademska zajednica Hrvatskog katoličkog sveučilišta u kojoj je Emilio Marin darovao značajan dio svog radnog opusa. Svi mi koji ga dobro poznajemo, znamo da će, koliko mu snaga i mogućnosti budu dopuštale, nastaviti raditi i pridonositi znanosti, zajednici u kojoj živi i djeluje, te nadasve našem Sveučilištu.

Svima koji su svojim radovima i osvrtima na lik i djelo Emilija Marina sudjelovali u Marinovom zborniku od srca zahvaljujem. Svim suradnicima, a osobito urednicima ovog opsežnog izdanja zahvaljujem na njihovom predanom radu i uloženom trudu u ovaj izdavački poduhvat.

Željko Tanjić

*„Zbornik, sudjelovanjem brojnih uglednika, stručnjaka i znanstvenika iz niza europskih zemalja, kao i nekoliko izvan europskih, prikazuje u raznim znanstvenim disciplinama status quo mnogih znanstvenih pitanja te je na neki način međunarodni znanstveni skup okupljen oko djela Emilija Marina, koji je tijekom svog polustoljetnog paralelnog djelovanja u zemlji i inozemstvu objedinjavao različite pojedince i institucije stavljajući im u fokus hrvatsku baštinu i hrvatsku znanost. Stoga su se mnogi od njih odazivali na pozive Emilija Marina vezano uz značajne obljetnice Arheološkog muzeja u Splitu, uz jubilarni međunarodni kongres starokršćanske arheologije Split – Poreč 1994., uz arheološke i epigrafičke projekte u Saloni i Naroni. Zato je ovaj Zbornik ne samo u čast Svečara već i u čast hrvatske i europske znanosti!“*

Iz recenzije akademika Andrije Mutnjaković



## Foreword

The idea to write essays in honour of Professor Emeritus Emilio Marin emerged at Professor Marin's retirement. I promised him then that we would publish essays in his honour to celebrate his 70<sup>th</sup> birthday. Having sent invitations to his colleagues and friends, we were not surprised by the replies we received from distinguished experts of archaeology, history and other sciences, eighty-three of them. Through their contributions, scientific and professional papers written for the occasion, they wanted to mark Professor Marin's 70<sup>th</sup> birthday and one decade of his life at the Catholic University of Croatia in Zagreb, which he enriched with his knowledge, experience and reputation as the first employed professor at the University, a teacher, scholar and long-standing vice-rector. This followed after long years of work in Split and his diplomatic service as Croatian Ambassador to the Holy See in Rome.

In 2012 in its Kačić series, the Franciscan Province of the Holy Redeemer in Split published *Essays in Honour of Emilio Marin for his 60<sup>th</sup> Birthday*, which coincided with the completion of his Roman mission. The Kačić *Essays* included 70 contributors from 17 countries.

Today, ten years later, we can joyfully welcome these second *Essays in Honour of Emilio Marin* published by the Catholic University of Croatia. We are thankful to God that during these ten years, Emilio Marin enriched our and Croatian and European academic community with his work and accomplishments.

I am pleased that this time we have assembled slightly more contributors from the same number of countries (Croatia and sixteen other countries: the Vatican, France, Italy, Spain, Germany, Belgium, Luxembourg, Switzerland, Sweden, Hungary, Slovenia, Macedonia, the United Kingdom, Israel, Tunis and Benin) having thus doubled the tribute already paid to the honoree. In this way, these two collections of essays represent a unique case in Croatia and our academic community in terms of their scope and outreach.

Emilio Marin has won many championships in the academic community of the Catholic University of Croatia, and he will go down in the history of our University as a pioneer in many areas.

He was the first professor in the Department of History where he taught a number of courses with a special focus on the phenomenon of Christianity and Christian archaeology and helped organise this Department from its very beginnings. At the same time, Emilio Marin selflessly aided the development of younger colleagues at our University, leaving an indelible mark in their careers.

He was the first Vice-Rector for International Relations. During his term of office from 2012 to 2020, he negotiated a number of important international agreements with universities in Italy, France, the Vatican, Belgium, Germany, Ukraine, Hungary, Slovakia, Slovenia, Poland, Bosnia and Herzegovina and Turkey. It is important to mention that this made possible the mobility of our students, teachers and employees within the framework of the Erasmus+ programme.

During his mandate, the Catholic University of Croatia became a member of the International Federation of Catholic Universities (IFCU) in May 2015 and a fully-fledged member of the European Federation of Catholic Universities (FUCE) in May 2016. On this occasion, the Catholic University of Croatia was represented by Vice-Rector Emilio Marin at the European Federation's General Assembly held in Salamanca, Spain.

He was the first Head of Post-Graduate University Doctoral Studies of *History*, and his advice and long-standing experience greatly contributed to assuring the quality of the programme of studies.

He was the first Chairman of the Publications Committee. During his chairmanship, 63 publications, namely books, university textbooks and monographs, were published.

He was the first to propose the concept of celebrating *Dies Academicus* where the invited cardinal would be the keynote speaker (*Lectio Magistralis*). This was achieved in 2012 with the speech of Cardinal Raffaele Farina.

The first commemorative volume of the Catholic University of Croatia was edited by Emilio Marin. In the commemorative volume entitled *A Sign of Hope* dedicated to the first decade of the Catholic University of Croatia, he collected all the speeches of the cardinals who visited the Catholic University of Croatia on *Dies Academicus* and documented the most significant data on the beginnings of our University.

He initiated the idea of vice-rectors' medals with the effigies of Fra Andrija Kačić Miošić, Julije Klović, Vladimir Prelog and Željko Mardešić and cooperated with sculptors Kuzma Kovačić and Kažimir Hraste in their manufacture.

His contribution to the recognisability of the Catholic University of Croatia is reflected in the University's various activities, such as its cooperation with the Croatian Diplomatic Club, a visit and a lecture by the Apostolic Nuncio to Berlin Msgr. Nikola Eterović, cooperation with the Embassy of the State of Israel on the occasion of a gala concert featuring a symphony the Israeli Philharmonic Orchestra performed as a token of gratitude to Pope Pius XII in the Vatican.

Emilio Marin took part in the organisation of the award of the first honorary doctorate of the Catholic University of Croatia to Cardinal Gerhard Ludwig Müller.

He is the first Professor Emeritus of the Catholic University of Croatia elected by the University's Senate to this honorary position.

His rich biobibliography included on the following pages testifies to the number of first places in Emilio Marin's life and work. Thousands of meetings, thousands of written pages, thousands of spoken words at lectures. It is fascinating how full and rich a life can be. His life experience and that of excellent diplomat and scholar was Emilio Marin's valuable contribution during the first years of the existence of the University and his participation in the work of the University's leadership. As Rector of the Catholic University of Croatia, I thank him for all the good advice, proposals and personal engagement during his service at our University.

And finally, Emilio Marin's life is blessed with many championships, victories and first places. An even greater accomplishment is that our honoree knew how to recognise situations, moments and people for these championships to also be materialised. The academic community of the Catholic University of Croatia is part of this mosaic to which Emilio Marin gifted a significant part of his career. All of us who know him well are aware that he will continue, insomuch that his strength and abilities allow him, to work and contribute to science, to the community in which he lives and works, and above all to our University.

Our sincere thanks are extended to everyone who has contributed to these *Essays in Honour of Emilio Marin* with their papers and reviews of his character and work. I thank all the associates and especially the editors of this comprehensive edition for their dedicated work and efforts invested in this publishing undertaking.

Željko Tanjić

*“Through the participation of many notable personalities, experts and scholars from a number of European countries, and some non-European ones, these Essays present the status quo of many scientific questions in different scientific disciplines. Thus, in a way, this is an international scientific conference gathered around the work of Emilio Marin. During half a century of his parallel activities at home and abroad, Emilio Marin has united different individuals and institutions putting Croatian heritage and Croatian science in their focus. For this reason, many of them accepted Emilio Marin’s invitations related to significant anniversaries of the Split Archaeological Museum, the jubilee International Congress of Early Christian Archaeology Split - Poreč 1994, archaeological and epigraphic projects in Salona and Naronna. Therefore, these Essays are not only in honour of the honoree but also in honour of Croatian and European science!”*

Academician Andrija Mutnjaković about these Papers

# INTRODUZIONE

Più di settanta articoli, offerti da studiosi di tutto il mondo, celebrano il settantesimo genetliaco del professor Emilio Marin, docente ordinario di Archeologia romana e Archeologia ed Epigrafia Cristiana presso l'Università Cattolica di Zagabria e professore ordinario di Archeologia del mondo romano presso l'Università di Spalato. Questi due autorevoli incarichi rappresentano l'apice di un percorso scientifico denso e colmo di ricerche e di risultati accademici significativi. Egli riveste anche il ruolo di membro della Pontificia Commissione di Archeologia Sacra, ove reca il suo importante contributo alla dinamica archeologica degli scavi e dei restauri nelle catacombe d'Italia, attraverso il suo costante incoraggiamento e i suoi preziosi suggerimenti, particolarmente pertinenti ed efficaci. Essi, infatti, si basano sulla sua pluriennale ed approfondita esperienza archeologica nell'ambito delle questioni paleocristiane e tardoantiche.

Le competenze di Emilio Marin riguardano specialmente i territori croati, dove ha sviluppato un'intensa attività scientifica e dove si sono concentrate le ricerche sul campo, testimoniate da fortunate campagne archeologiche da lui dirette. In esse sono emersi elementi fondamentali per la ricostruzione e la comprensione della storia della Dalmazia, della quale è riuscito a mettere a fuoco, con particolare acutezza, i tempi e i modi della cristianizzazione. A questo riguardo, dev'essere menzionato l'incarico che lo ha visto Direttore del Museo Archeologico di Spalato, che conserva alcuni tra i cimeli più significativi relativi alla cristianizzazione della città. Si possono, così, ricostruire tutti i momenti salienti del fenomeno di irradiazione della nuova dottrina, testimoniata, ad esempio, dalla monumentale arca marmorea del Buon Pastore rinvenuta nella necropoli *sub divo* di Manastirine.

Negli anni della sua direzione del Museo, il professor Marin ha avuto modo di confrontarsi più volte su questo singolare monumento, che si situa proprio agli esordi del »secolo della tolleranza«, quando potevano essere intercettati e documentati i primi sensibili sintomi della cristianizzazione. Al centro del prospetto frontale, infatti, si staglia l'effigie monumentale del Buon Pastore, attorniato dalla coppia dei defunti, rappresentati assieme alla loro numerosa famiglia. L'allusione alla parabola della pecorella smarrita, dimostra che la figura classica del crioforo stava ormai convertendosi e risolvendosi verso un approdo semantico paleocristiano.

Nello stesso Museo, Emilio Marin ebbe modo di custodire un altro raffinato monumento funerario di manifattura romana, ossia il sarcofago con il passaggio del mar Rosso, la cui definizione dipende da una megalografia che occupa l'intera parte frontale del monumento funerario, ancora ben conservato, tanto da rappresentare uno dei gioielli della ricca collezione di Spalato. Questo sarcofago ci conduce verso la fine del secolo IV e, in buona sostanza, nel cuore della stagione teodosiana, quando la religione cristiana, dopo il lungo periodo della tolleranza, divenne ufficiale e riconosciuta.

Questi due momenti rappresentano il vertice del segmento della cristianizzazione del mondo tardoantico, ma possono anche assurgere a cifre emblematiche del pensiero scientifico di Emilio Marin, che, sin da questo suo primo impegno, si mostrò sensibile e attento al percorso storico nel quale il cristianesimo si introdusse in terra croata. Allo stesso tempo, il Buon Pastore e il passaggio del mar Rosso, rappresentando due significative ed eloquenti immagini della salvezza, possono anche incarnare l'atteggiamento spirituale del festeggiato, estremamente impegnato nell'approfondimento della sostanza augurale e soterica dell'arte paleocristiana.

Con questo spirito Emilio Marin ha avuto una parte attiva nell'organizzazione del XIII Congresso Internazionale di Archeologia Cristiana, che si tenne a Spalato e a Parenzo tra il 25 settembre e il 1° ottobre del 1994, a cen-

to anni di distanza dal I Congresso, che si era celebrato proprio a Spalato, con gli auspici del fondatore dell'archeologia cristiana, Giovanni Battista de Rossi. Gli Atti del XIII Congresso – organizzato tra mille difficoltà, per i noti eventi bellici, che turbavano i territori croati proprio in quel frangente – costituiscono una testimonianza eloquente dell'evoluzione dell'archeologia cristiana nei suoi primi cento anni, ma anche un punto di avvio per una nuova stagione della disciplina, che ha raffinato metodi, approcci e tecniche sempre più sofisticate.

Nell'ambito dell'archeologia tardoantica, il professor Marin ha privilegiato gli studi epigrafici, che lo hanno accompagnato verso esperienze di cooperazione internazionale, come quella franco-croata, per l'edizione del *Corpus* delle iscrizioni di Salona, rievocata in questo volume dal saggio di Michel Gras, oppure quella con le Università di Macerata e Barcellona per la pubblicazione delle epigrafi di Narona. Gli studi e le ricerche su Salona da lui condotti e pubblicati in quattro monumentali volumi, sono vere e proprie pietre miliari: dopo aver messo ordine nella grande quantità di dati e materiali emersi nelle diverse campagne di scavo del passato, egli ha potuto promuovere nuove indagini presso le necropoli e le basiliche di Marusinac e Manastirine. Di esse ha puntualizzato le fasi costruttive, relative allo sfruttamento funerario e alla monumentalizzazione martiriale.

Se Salona ha rappresentato il luogo privilegiato dei suoi studi, il festeggiato ha fornito un contributo di grande rilievo, in occasione della scoperta dell'*Augusteum* di Narona tra il 1993 e il 1996, tanto che, venti anni più tardi, egli stesso la definì la sua »più importante scoperta archeologica«. Ancora in Croazia, è stato co-direttore nelle indagini archeologiche presso il Palazzo di Diocleziano a Spalato e direttore delle ricerche effettuate nella cappella di San Domnio sull'isola di Brač. L'attività di ricerca di Emilio Marin, però, ha ben presto superato i confini della Croazia, vedendolo impegnato in numerose sedi universitarie, tra le quali Oxford, Cambridge, Roma, Vienna, Heidelberg, Princeton, Boston, Harvard e Tel Aviv, solo per citarne alcune tra le più prestigiose.

La multiforme mappa dei centri di interesse di Emilio Marin può essere tracciata proprio negli scritti raccolti in suo onore in questo volume: dalle più recenti indagini archeologiche a Narona tra il 2014 e il 2020 di cui riferisce Toni Glučina, a quelle degli inizi del Novecento condotte da Ejnar Dyggve a Salona, ricordate da Đuro Deželić; dagli interventi dedicati all'archeologia, alla storia dell'arte, alla storia, alla letteratura e alla cultura in territorio croato secondo una lunga diacronia, fino ai suoi interessi e progetti di respiro internazionale. Attraverso questi scritti e le varie *laudationes* gli autori di questo volume hanno offerto il loro omaggio a una figura di spicco nel panorama degli studi della tarda antichità.

La sua indiscutibile autorevolezza è stata confermata dagli innumerevoli incarichi a lui assegnati, a cominciare da quello prestigioso di Ambasciatore di Croazia presso la Santa Sede (2004-2011) e presso il Sovrano Militare Ordine di Malta (2005-2011). Emilio Marin è, però, anche Accademico di Francia, membro corrispondente della *Real Academia de Buenas Letras* di Barcellona, membro corrispondente della *Société Nationale des Antiquaires de France* di Parigi, membro del Comitato Scientifico dell'*Institut Català d'Arqueologia Clàssica* di Tarragona, membro del *Deutsches Archäologisches Institut* di Berlino, membro della *European Academy of Sciences and Arts* di Salisburgo.

A suggello di questa premessa, desidero esprimere al professor Emilio Marin anche il mio più intenso e affettuoso ricordo personale, a cui si unisce l'augurio di un ulteriore lungo percorso di studio e di ricerca nell'orizzonte culturale da lui sempre perlustrato con grande competenza e passione.

Card. GIANFRANCO RAVASI

Presidente del Pontificio Consiglio della Cultura  
e della Pontificia Commissione di Archeologia Sacra

# UVOD

Više od sedamdeset članaka znanstvenika iz cijelog svijeta slave sedamdeseti rođendan profesora Emilija Marina, redovitog profesora u trajnom zvanju antičke arheologije i starokršćanske epigrafije na Hrvatskom katoličkom sveučilištu u Zagrebu i naslovnog redovitog profesora u trajnom zvanju provincijalne arheologije na Sveučilištu u Splitu. Te dvije prestižne dužnosti predstavljaju vrh znanstvenog puta ispunjenog istraživanjima i značajnim akademskim postignućima. Svečar je i član Papinskog povjerenstva za sakralnu arheologiju, u kojem se – zahvaljujući njegovim stalnim poticajima i dragocjenim, istančanim i učinkovitim savjetima, koji se oslanjaju na njegovo dugogodišnje i bogato arheološko iskustvo u starokršćanskoj i kasnoantičkoj tematici – ogleda njegov značajni pridonos dinamici arheoloških iskapanja i restauracija u katakombama u Italiji.

Emilio Marin se posebno ističe u hrvatskim krajevima, zahvaljujući stalnom znanstvenom djelovanju i terenskom istraživanju, kako to potvrđuju i plodonosna arheološka iskapanja koja je vodio. Njima zahvaljujući došlo se do temeljnih elemenata za rekonstrukciju i bolje shvaćanje povijesti Dalmacije, pa je tako uspio na osobit način staviti u pozornost vrijeme i načine kristijanizacije. U tom pogledu osobito je bilo važno razdoblje u kojem je bio ravnatelj Arheološkog muzeja u Splitu, muzeja koji čuva neke od najvažnijih spomenika koji se odnose na kristijanizaciju grada. Tako se mogu rekonstruirati sve važnije etape fenomena širenja novog nauka vjere, o kojem svjedoči, primjerice, i monumentalni mramorni sarkofag Dobroga pastira koji je bio otkriven na nekropoli *sub divo* Manastirine.

U godinama svog ravnateljstva muzejom, profesor Marin je bio u prilici više se puta baviti tim jedinstvenim spomenikom koji se smješta upravo u počecima “stoljeća tolerancije”, kada su mogli biti preuzeti i dokumentirani prvi znakovi kristijanizacije. U središtu prednje strane sarkofaga isklesan je monumentalni lik Dobroga pastira, kojemu je pridružen par pokojnika zajedno s njihovom brojnom obitelji. Aluzija na parabolu o izgubljenoj ovci, pokazuje da je klasična figura kriofoara u tom razdoblju bila u procesu pretvorbe u smislu starokršćanske semantike.

U istom je muzeju Emilio Marin čuvao još jedan profinjen grobni spomenik rimske provenijencije, sarkofag s prikazom prijelaza Crvenog mora, kako se to razabire s velike scene koja je predstavljena na cijeloj površini prednje strane tog spomenika, odlično sačuvanog, tako da smo pred jednim od dragulja bogate splitske zbirke. Taj nas sarkofag vodi prema kraju IV. stoljeća, zapravo u srce Teodozijeve doba, kad je kršćanska vjera, nakon dugog razdoblja tolerancije, postala službenom i priznatom.

Spomenuta dva spomenika predstavljaju vrh segmenta kristijanizacije kasnoantičkog svijeta, ali ih na neki način možemo prihvatiti kao amblematične za znanstvenu misao Emilija Marina, koji se je, od svojih početaka, pokazao tankočutnim i pozornim prema povijesnom tijeku u kojem se kršćanstvo uvelo u hrvatske krajeve. Istovremeno, Dobar pastir i prijelaz Crvenog mora, koji predstavljaju dvije značajne i rječite slike Spasenja, također mogu utjelovljavati duhovni stav Svečara, koji je izuzetno zauzet u produbljivanju shvaćanja proročanskog i spasiteljskog sadržaja starokršćanske umjetnosti.

U takvom je duhu Emilio Marin imao važnu ulogu u organizaciji XIII. međunarodnog kongresa za starokršćansku arheologiju, koji je bio održan u Splitu i Poreču od 25. rujna do 1. listopada 1994., sto godina nakon Prvog kongresa, koji je bio održan upravo u Splitu, a kojem je zaštitnik bio utemeljitelj starokršćanske arheologije Giovanni Battista de Rossi. Radovi XIII. kongresa – organiziranoga unatoč nebrojenim poteškoćama poradi poznatih ratnih zbivanja, koja su zatekla hrvatske krajeve pa i njihov kongresni projekt – sadržavaju tako jasno svjedočanstvo o evoluciji starokršćanske arheologije tijekom njezinih prvih sto godina, ali također i polazište za novo razdoblje te discipline, koja je usavršila metode, pristupe i tehnike, sve više sofisticirane.

U okviru kasnoantičke arheologije, profesor Marin je dao prednost epigrafičkim studijama, zahvaljujući kojima je ostvario razne međunarodne suradnje, poput one francusko-hrvatske, iz koje je nastao *Corpus* natpisa Salone, koji je u ovom zborniku evocirao Michel Gras; druga je važna suradnja u epigrafičkim studijama bila sa sveučilištima u Macerati i Barceloni poradi objave natpisa Narone. Studije i istraživanja o Saloni, koje je Marin vodio i objavio u četiri monumentalna sveska, doista su pravi miljokazi: nakon što je uspio staviti u red veliki broj podataka i spomenika koji su proizašli iz raznih istraživačkih kampanja u prošlosti, mogao je promovirati nova istraživanja nekropole i bazilika Marusinac i Manastirine, koja su omogućila da se bolje objasne konstruktivne faze, i to u odnosu na opću grobišnu uporabu i na monumentalizaciju mučeničkih grobova.

Iako je Salona predstavljala privilegirano mjesto za njegove studije, Svečar je ostvario izuzetno značajni pridonos u prigodi otkrića Augusteuma u Naroni između 1993. i 1996., u mjeri da je nakon dvadeset godina on sam ocijenio da je to njegovo "najznačajnije arheološko otkriće". Također u Hrvatskoj, bio je suravnatelj arheoloških istraživanja u Dioklecijanovoj palači u Splitu i voditelj istraživanja kapele Sv. Dujma na otoku Braču. Emilio Marin je, međutim, u svojoj istraživačkoj djelatnosti vrlo brzo nadišao hrvatske granice, naime, brojna su ga sveučilišta pozivala, između ostalih Oxford, Cambridge, Rim, Beč, Heidelberg, Princeton, Boston, Harvard i Tel Aviv, ograničit ćemo se samo na nekoliko između onih najprestižnijih.

Monogoznačne i mnogobrojne točke zanimanja Emilija Marina mogu biti uočene upravo u ovim člancima koji su napisani i okupljeni njemu u čast u ovom zborniku: od najnovijih arheoloških iskopavanja u Naroni između 2014. i 2020., o kojima izvještava Toni Glučina, do onih u počecima XX. stoljeća, koje je vodio Ejnar Dyggve u Saloni, o kojima piše Đuro Deželić; od članaka koji su posvećeni arheologiji, povijesti umjetnosti, povijesti, do onih koji se odnose na literaturu i kulturu na hrvatskom području i to u širokoj dijakroniji, pa sve do Marinovih zanimanja i projekata na međunarodnom obzoru. Tim studijama i člancima kao i raznim *laudationes* autori ovog zbornika počastili su jednu ličnost od izrazita značenja u panorami kasnoantičkih studija.

Svečarov neprijeporni ugled potvrđen je bezbrojnim dužnostima koje su mu bile povjerene, počam od one prestižne veleposlanika Republike Hrvatske pri Svetoj Stolici (2004.-2011.) i pri Suverenom viteškom Malteškom redu (2005.-2011.). Emilio Marin je k tome i francuski akademik, dopisni član *Real Academia de Buenas Letras* u Barceloni, dopisni član *Société Nationale des Antiquaires de France* u Parizu, član Znanstvenog odbora *Institut Català d'Arqueologia Clàssica* u Tarragoni, član *Deutsches Archäologisches Institut* u Berlinu, član *European Academy of Sciences and Arts* u Salzburgu.

Pečatim ovaj predgovor uz izraze osobnog sjećanja, toliko živog i srdačnog, za profesora Emilija Marina, uz želju za daljnjim dugim tijekom studija i istraživanja na kulturalnom obzoru, kojem je on uvijek prilazio svojom velikom sposobnošću i žarom.

Kard. GIANFRANCO RAVASI

Predsjednik Papinskog vijeća za kulturu

i Papinskog povjerenstva za sakralnu arheologiju



Emilio Marin na Hrvatskom katoličkom sveučilištu, Zagreb, 2015. / Emilio Marin at the Catholic University of Croatia, Zagreb, 2015.





## Prof. dr. sc. dr. h. c. EMILIO MARIN

Rođen je u Splitu, 6. veljače 1951. Maturirao na splitskoj Klasičnoj gimnaziji (1969.), diplomirao na zagrebačkom Filozofskom fakultetu (1973.), magistrirao (1977.) i doktorirao (1990.) na Sveučilištu u Zagrebu. Bio je dugogodišnji kustos (od 1973.) i ravnatelj Arheološkog muzeja u Splitu (1988.-2004.), kao i voditelj arheoloških istraživanja u Saloni i Naroni te začetnik Muzeja Narone. Gostujući član profesor *All Souls College* Sveučilišta u Oxfordu (1984./1985), počasni je doktor Sveučilišta Paris-Est (2005.), redoviti gostujući profesor na Sveučilištu Paris-Sorbonne (2002./2003, 2014.), te redoviti naslovni profesor provincijalne arheologije na Sveučilištu u Splitu (od 1997./1998., u trajnom zvanju od 2003.).

Predavao je na mnogim sveučilištima i sudjelovao na velikom broju znanstvenih skupova te postavio niz izložaba. Bio je glavni tajnik XIII. međunarodnog kongresa za starokršćansku arheologiju Split-Poreč 1994., utemeljitelj i glavni urednik zagrebačkog časopisa „Latina et Graeca“ (1972.-1973.) te glavni urednik splitskog „Vjesnika za arheologiju i historiju dalmatinsku“ (1988.-2004.). Bio je veleposlanik Republike Hrvatske pri Svetoj Stolici i pri Suverenom viteškom Malteškom redu (2004.-2011.). Od 2011. (prvi) je redoviti profesor na Hrvatskom katoličkom sveučilištu u Zagrebu, od 2012. do 2020., prorektor za međunarodnu suradnju. Autor je i urednik brojnih knjiga, autor nekoliko stotina znanstvenih i stručnih radova i članaka.

Cjelovita bibliografija objavljena je u „Zborniku u čast Emilija Marina“ (*Miscellanea Emilio Marin sexagenario dicata*, Kačić XL-XLII, Split, 2011.).

Član je Francuske akademije znanosti i umjetnosti, Razreda za humanističke znanosti - *Institut de France, Académie des Inscriptions et Belles-Lettres* (izabran za redovitog inozemnog člana 2003.) i član Papinskog povjerenstva za sakralnu arheologiju u Vatikanu (imenovan od Benedikta XVI. 2012.), dopisni je član *Pontificia Accademia Romana di Archeologia*, Rim (1996.) i *Real Academia de Buenas Letras*, Barcelona (1997.), *Société Nationale des Antiquaires de France*, Pariz (1997.) i *Deutsches Archäologisches Institut*, Berlin (2001.). Član je *Comitato promotore dei congressi internazionali di archeologia cristiana*, Rim (1997.). Redoviti je član *European Academy of Sciences and Arts*, Salzburg (2019.).

Od 1998. do 2019., član je Vijeća za kulturu Hrvatske biskupske konferencije. Od 2014. do 2018., član je Nacionalnog vijeća za znanost, visoko obrazovanje i tehnološki razvoj te predsjednik Upravnog vijeća Instituta za arheologiju u Zagrebu. Od 2016., dopredsjednik je Hrvatskog diplomatskog kluba, od 2022. predsjednik.

Malteški je vitez. Nositelj je odličja pape Benedikta XVI. viteza Reda Pija IX. (*Ordo Pianus*) Prvog razreda, s Velikim križem, kao i Velikog križa *Pro merito Melitensi* Suverenog viteškog Malteškog reda, odličja Republike Italije *Commendatore dell'Ordine della Stella della solidarietà italiana*, Republike Francuske *Officier de l'Ordre des arts et des lettres*.

Dobitnik je Nagrade Europskog kruga za znanost Europskog pokreta Hrvatska, Nagrade za životno djelo Splitsko-dalmatinske županije, Nagrade Grada Splita, Nagrade Grada Metkovića za životno djelo, Nagrade Grada Splita za životno djelo, te odličja *Red Danice hrvatske s likom Marka Marulića*. Dobitnik je Nagrade *Frane Bulić* za životno djelo u znanosti “Slobodne Dalmacije” i Državne nagrade za životno djelo u humanističkim znanostima. Počasni je građanin Dubrovačko-neretvanske županije, Općine Pučišća na Braču i Grada Zagreba.

## EMILIO MARIN

### CURRICULUM VITAE

Rođen 6. veljače 1951. u Splitu, Hrvatska (roditelji Ante i Nevis rođ. Orlandini), oženjen 9. lipnja 1984. s Hajdi rođ. Vidić.

školska sprema:

- stručni turistički vodič za povijesno-arheološke spomenike Dalmacije, Skupština Općine, Split 1969.
- matura, Klasična gimnazija, Split 1969.

*akademsko obrazovanje:*

- diploma iz arheologije i latinske filologije, Filozofski fakultet, Sveučilište u Zagrebu, 1973. (diplomski rad: *Rimska sakralna arhitektura na istočnom Jadranu*)
- magisterij iz arheologije i epigrafije, Sveučilište u Zagrebu, 1977. (magistarski rad: *Pristupno istraživanje ilirske onomastike na Apeninskom poluotoku*)
- doktorat društveno-humanističkih znanosti iz područja povijesnih znanosti, Sveučilište u Zagrebu, 1990. (doktorska disertacija: *Civitas splendida Salona – Geneza, profil i transformacija ranokršćanske Salone*)
- doktorat *honoris causa* Sveučilišta u Parizu (XII - Val de Marne), 1. prosinca 2005.

*kretanje u struci – radno iskustvo::*

- kustos pripravnik Arheološkog muzeja, Split, od 1973.
- kustos Arheološkog muzeja, Split, od 1974.
- viši kustos Arheološkog muzeja, Split, od 1980.
- muzejski savjetnik Arheološkog muzeja, Split, od 1986.
- redoviti profesor, u trajnom zvanju, antičke arheologije na Hrvatskom katoličkom sveučilištu u Zagrebu, od 5. listopada 2011.

*paralelno znanstveno kretanje:*

- istraživač s magisterijem, od 1978.
- inozemni istraživač Francuskog nacionalnog centra za znanstvena istraživanja (C.N.R.S.), od 1980.
- honorarni asistent na Sorboni, Pariz, s *veniam legendi*, 2. sem. šk. god. 1981./82. i 1982./83.
- gostujući član profesor *All Souls College*, Oxford, 2. i 3. trim. šk. god. 1984./85.
- gostujući profesor na Sveučilištu *Paris IV – Sorbonne*, Pariz, 2. trim. 1990./91.
- viši znanstveni suradnik, od 1992.
- naslovni redoviti profesor Provincijalne arheologije na Sveučilištu u Splitu, od akad. god. 1997./98. (Umjetnička akademija).
- redoviti profesor na Sveučilištu *Paris IV – Sorbonne*, akad. god. 2002./2003.
- naslovni redoviti profesor Provincijalne arheologije na Sveučilištu u Splitu, drugi izbor – trajno zvanje od akad. god. 2002./2003. (Umjetnička akademija do 2009., Filozofski fakultet, Odsjek za povijest, od akad. god. 2009./2010.)
- gostujući profesor na Sveučilištu *Paris – Sorbonne* (2014.)

*stručno-znanstvene dužnosti:*

- zamjenik direktora Arheološkog muzeja - Split, 1983.-1987.
- glavni tajnik XIII. međunarodnog kongresa za starokršćansku arheologiju, Split-Poreč 1994., 1988.-1994.
- ravnatelj Arheološkog muzeja - Split, 1988.-2004.
- prorektor za međunarodnu suradnju Hrvatskog katoličkog sveučilišta u Zagrebu, od 21. svibnja 2012. do 30. rujna 2020.

*Diplomatska karijera:*

- izvanredni i opunomoćeni veleposlanik RH pri Svetoj Stolici (od 11. prosinca 2004. do 4. ožujka 2011.)
- izvanredni i opunomoćeni veleposlanik RH pri Suverenom viteškom Malteškom redu (od 5. listopada 2005. do 2. ožujka 2011.)

**ČLANSTVO U AKADEMIJAMA I VISOKIM ZNANSTVENIM DRUŠTVIMA**

- redoviti inozemni član Francuske akademije znanosti i umjetnosti, Razreda za humanističke znanosti: *Institut de France, Académie des Inscriptions et Belles-Lettres*, Pariz, izabran 7. ožujka 2003. (dopisni član od 1998.)
- član *Pontificia Commissio de Sacra Archaeologia*, imenovan od pape Benedikta XVI., 11. prosinca 2012. (objavljeno 24. siječnja 2013.); potvrđen od pape Franje (2020.)
- član *Comitato promotore dei congressi internazionali di archeologia cristiana*, Rim (1997.)
- dopisni član *Pontificia Accademia Romana di Archeologia*, Rim (1996.)
- dopisni član *Real Academia de Buenas Letras*, Barcelona (1997.)
- dopisni član *Société Nationale des Antiquaires de France*, Pariz (1997.)
- dopisni član *Deutsches Archäologisches Institut*, Berlin (2001.)
- redoviti član *European Academy of Sciences and Arts*, Salzburg (2019.)

**STUDIJSKI BORAVCI U INOZEMSTVU**

- seminari *Studi Aquileiesi* u Aquileji, *Università di Trieste* (1971.-1973., 1976.-1978.)
- *Corso di Etruscologia e di Antichità Italiche*, Perugia, *Università Italiana per Stranieri* (1973.)
- *22. Corso di cultura sull'arte ravennate e bizantina*, Ravenna, *Università di Bologna* (1975.)
- studijski boravak na Sveučilištu u Barceloni (1976.)
- studijski boravak na Sveučilištu u Veneciji (1979.)
- studijska godina na Institutu za arheologiju i povijest umjetnosti na Sveučilištu *Paris IV - Sorbonne*, kao stipendist francuske vlade (1980./81.)
- studijski boravak u Engleskoj na Sveučilištu u Newcastle-upon-Tyne i Oxfordu, kao stipendist Britanskog savjeta i Britanske akademije (1983.)
- studijski boravak u Parizu (1984., 1985.)
- studijski boravak u Oxfordu, kao stipendist Britanskog savjeta (1985.)
- studijski boravak u Parizu, kao stipendist francuske vlade (1986.)
- studijski boravak u Bugarskoj, kao stipendist bugarske vlade (1987.)
- gost na simpoziju i izložbi *Milano capitale dell'impero romano*, Milano (1990.)

## MARINOV ZBORNIK

- stipendist 17<sup>th</sup> annual conference on museum security, ICOM-ICMS/SIGMA 91, Beč (1991.)
- gost Ministarstva vanjskih poslova, Pariz (1992.)
- studijski boravak na Sveučilištu Leuven (1993.)
- znanstveni skup *Historia Augusta*, Ampurias (1993.)
- znanstveni skup *Association pour l'Antiquité tardive*, Barcelona (1993.)
- VII. talijanski nacionalni kongres za starokršćansku arheologiju, Cassino (1993.)
- znanstveni skup *Association pour l'Antiquité tardive*, Bordighera (1995.)
- studijski boravak u Oxfordu (1995.)
- *Ephesos Kongress*, Beč (1995.)
- gost Fundacije Hardt, Vandoeuvres-Genève (1996.)
- stipendist DAAD, Sveučilište u Heidelbergu (1996./97.)
- studijski boravak na Sveučilištu u Barceloni (2001.)
- studijski posjet na iskopavanjima u Vindolandi, Hadrijanov zid, Engleska (2009.)
- studijski posjet na iskopavanjima Sveučilišta Macerata u Gortini, Kreta (2009.)
- studijski posjet sveučilištima i znanstvenim institutima Argentine (Buenos Aires, Rosario, Tucuman, Mendoza, Ushuaia), Urugvaja (Montevideo), Čilea (Santiago, Punta Arenas, Antofagasta) i Perua (Lima) (2018.)
- studijski posjet hrvatskoj zajednici u Vojvodini, Subotica-Sombor (Srbija) (2019.)
- studijski boravak, pozvani *chercheur résident: École française d'Athènes*, Atena (2022.)

## NASTAVNA DJELATNOST

- honorarni asistent na Sorboni, Pariz, s *veniam legendi*, 2. sem. šk. god. 1981./82. i 1982./83.
- gostujući član profesor *All Souls College*, Oxford, 2. i 3. trim. šk. god. 1984./85.
- gostujući profesor na Sveučilištu *Paris IV – Sorbonne*, Pariz, 2. trim. 1990./91.
- naslovni redoviti profesor Provincijalne arheologije na Sveučilištu u Splitu, od akad. god. 1997./98. (Umjetnička akademija).
- red. profesor na poslijediplomskom znanstvenom studiju *Graditeljsko nasljeđe* Arhitektonskog fakulteta u Zagrebu (1997.)
- redoviti profesor na Sveučilištu *Paris IV – Sorbonne*, akad. god. 2002./2003.
- red. profesor na poslijediplomskom studiju antičke arheologije Filozofskog fakulteta u Zagrebu (2003.)
- naslovni redoviti profesor Provincijalne arheologije na Sveučilištu u Splitu, drugi izbor – trajno zvanje od akad. god. 2002./2003. (Umjetnička akademija do 2009., Filozofski fakultet, Odsjek za povijest, od akad. god. 2009./2010.)
- član Savjeta Doktorske škole Sveučilišta Paris XII (2006.-2008.)
- redoviti profesor, u trajnom zvanju, antičke arheologije na Hrvatskom katoličkom sveučilištu u Zagrebu, od akad. god. 2011/2012.
- mentorski rad na poslijediplomskom doktorskom studiju, smjer arheologija, Filozofskog fakulteta u Zagrebu (2013.)
- profesor na *Scuola di Dottorato in Storia, critica e conservazione dei beni culturali* na Sveučilištu u Padovi, akad. god. 2014-2015.
- *visiting scientist* na Sveučilištu u Padovi, akad. god. 2015.-2016.

## ZNANSTVENI PROJEKTI

- ko-direktor projekta suradnje Arheološkog muzeja - Split s Centrom *Merlin, C.N.R.S., Sorbonne*, 1983.-2000.
- ko-direktor projekta suradnje Arheološkog muzeja - Split s *École française de Rome*, 2001.-2004.
- ko-direktor projekta suradnje Arheološkog muzeja - Split, sa Sveučilištima u Barceloni i Macerati, 1997.-2004.
- direktor programa suradnje obrade carskih skulptura Narone Arheološkog muzeja - Split sa Sveučilištem u Barceloni i Arheološkim muzejom - Zadar, 1998.-2004.
- direktor programa suradnje obrade nalaza Augusteuma iz Narone Arheološkog muzeja - Split s *Royal Holloway University of London*, sa Sveučilištem u Bologni, te s Odsjekom za arheologiju HAZU, 2001.-2004.
- znanstveni savjetnik projekta „Osječka tvrđa“ Zavoda za znanstveni i umjetnički rad HAZU u Osijeku (od 2011.)
- ko-direktor programa suradnje na objavi latinskih natpisa Narone i Salone, Hortus Metrodori, Sveučilišta u Macerati i Hrvatskog katoličkog sveučilišta, s talijanske strane ko-direktor G. Paci, odnosno S. Marengo (od 2015.).

## ARHEOLOŠKA ISKAPANJA

- sudjelovanje na iskapanjima u Engleskoj, *University of Durham, Stamford Archaeological Research Committee*, i u Škotskoj, *University of Birmingham* (1970.)
- sudjelovanje na iskapanjima u Dioklecijanovoj palači u Splitu, Urbanistički zavod Dalmacije i *University of Minnesota* (1972.)
- sudjelovanje na iskapanjima u Saloni, Arheološki institut Filozofskog fakulteta u Zagrebu (1975.)
- sudjelovanje na iskapanjima u Visu, Arheološki muzej, Split (1976., 1979., 1981., 1982.)
- sudjelovanje na iskapanjima u Naroni, Arheološki muzej, Split (1976., 1984.)
- iskapanje na Sućidru, Split (1977.)
- sudjelovanje u iskapanjima u Saloni, Arheološki muzej, Split (1979.)
- suvoditelj arheoloških istraživanja u jugoistočnim substrukcijama Dioklecijanove palače (1992.)
- voditelj iskapanja na Marusincu, Salona (1984., 1991., 1993.-1994., 2000.)
- voditelj arheoloških istraživanja na Manastirinama, Salona (1987.-1991., 1996.-1997.)
- voditelj iskapanja u Naroni: starokršćanske bazilike Sv. Vid i Erešove bare, te bedema rimskog grada (1990.-1999.), Augusteum - Plećaševe štale (1995.-1996.), Forum (1997.-1999.), terasa iznad Augusteuma - “Gornje njive” (1998.-1999.)
- voditelj iskapanja i konzervacije kapele sv. Dujma, Pučišća, Brač (2003.)

## PREDAVAČKA DJELATNOST U INOZEMSTVU

- Sveučilište u Barceloni i Autonomno sveučilište u Barceloni (1976.)
- Lyon (1982.)
- Sveučilište u Newcastle-upon-Tyne (1983.)
- Sveučilište *Paris IV - Sorbonne* (1982., 1983.)
- Sveučilište u Londonu, Oxfordu i Cambridgeu (1985.)

## MARINOV ZBORNIK

- Sveučilište u Oxfordu (1987.)
- Sveučilište *Paris IV - Sorbonne* (1991.)
- Sveučilište u Macerati i *Pontificio Istituto di Archeologia Cristiana*, Rim (1992.)
- Seminari iz starokršćanske arheologije - Rim (1993.)
- Ljubljana i Sveučilište u Beču (1994.)
- Macerata - *Archeoclub* (1995.)
- *Académie des Inscriptions et Belles-Lettres* - Pariz (1996.)
- Veleposlanstvo Republike Hrvatske u Londonu (1996.)
- Sveučilište u Heidelbergu (1997.)
- Sveučilište u Macerati (1997.)
- *Pontificia Accademia Romana di Archeologia* (1997.)
- *Société française d'archéologie classique*, Pariz (1997.)
- Sveučilište *Paris IV - Sorbonne* (1997.)
- Teologija u Sarajevu (1998.)
- Seminari iz starokršćanske arheologije - Rim (1998.)
- Sveučilište u Macerati - *Archeoclub* (1999.)
- *Société Nationale des Antiquaires de France*, Pariz (2000.)
- *Institute of Fine Arts, New York University* (2000.)
- *Department of Art and Archaeology, Princeton University* (2000.)
- *Center for Archaeological Studies, Boston University* (2000.)
- *Department of the Classics, Harvard University* (2000.)
- *École antique de Nîmes* (2001.)
- Matica hrvatska, Beč (2003.)
- *Académie des Inscriptions et Belles-Lettres*, Pariz (2003)
- Sveučilište *Paris IV - Sorbonne* (2003.)
- Sveučilište u Oxfordu (2004.)
- Norveški institut u Rimu (2005.)
- Njemački arheološki institut u Rimu (2006.)
- *Pontificia Accademia Romana di Archeologia* (2006.)
- *Académie des Inscriptions et Belles-Lettres*, Pariz (2006.)
- Sveučilište u Tel Avivu (2007.)
- *Pontificia Accademia Romana di Archeologia* (2007.)
- *Séance solennelle de Rentrée des Cinq académies*, pod predsjedanjem Mme Hélène Carrère d'Encausse, *Président de l'Institut de France et Secrétaire perpétuel de l'Académie française*, Pariz, *Palais de l'Institut* (2007.)
- *Pontificia Accademia Romana di Archeologia* (2008.)
- *Loggia dei Mercanti*, Ancona (2008.)
- *Circolo di Roma*, Rim (2008.)
- *Associazione Carità Politica*, Rim (2008.)
- *Amici della Scuola archeologica italiana di Atene, Museo Pigorini*, Rim (2009.)
- *Università per Stranieri*, Perugia (2009.)
- *Pontificia Università Angelicum*, Rim (2009.)
- *Accademia Nazionale di Scienze, Lettere e Arti di Modena* (2010.)
- *Istituto storico italiano per il Medio evo*, Rim (2010.)

- *Pontificia Università Salesiana*, Rim (2010.)
- Sveučilište, Foggia (2010.)
- Sveučilište, Bologna (2010.)
- *Pontificio Istituto di Archeologia Cristiana*, Rim (2010.)
- Sveučilište *Paris Sorbonne* (2012.)
- Veleposlanstvo Republike Hrvatske u Parizu (2012.)
- Slovenska akademija znanosti i umjetnosti i Sveučilište u Ljubljani (2012.)
- Veleposlanstvo Republike Poljske pri Svetoj Stolici, Rim (2012.)
- Sveučilište *Paris Sorbonne* (2014.)
- Sveučilište *Paris Ouest* (2014.)
- Matica hrvatska, Beč (2015.)
- *Pontificio Istituto di Archeologia Cristiana*, Rim (2016.)
- *International conference of University Rectors*, Università Roma Tor Vergata, Rim (2017.)
- *Roman Croatia* konferencija Austrijskog arheološkog instituta i Veleposlanstva RH, Beč (2017.)
- Museum of Mediterranean and Near Eastern Antiquities, Stockholm (2018.)
- Department of Archaeological and Classical Studies, Stockholm University (2018.)
- *International conference of University Rectors*, Università Roma Tor Vergata, Rim (2018.)
- Kraljevska akademija Maroka: *Journée d'étude organisée par l'Académie du Royaume du Maroc et l'Ambassade de la République de Croatie*, Rabat (2020.)

## PRIOPĆENJA I REFERATI NA ZNANSTVENIM SKUPOVIMA I KONGRESIMA

- 13. međunarodni kongres klasičnih studija - *Eirene*, Dubrovnik (1974.)
- 1. znanstveni skup Saveza društava za antičke studije Jugoslavije, Ohrid (1977.)
- Znanstveni skup Hrvatskog arheološkog društva, Metković (1977.)
- Znanstveni skup *Disputationes Salonitanae* II, Split (1979.)
- Znanstveni skup *Le Temps chrétien de la fin de l'Antiquité au Moyen-Age III<sup>e</sup>-XIII<sup>e</sup> s.*, Pariz (1981.)
- Znanstveni skup Hrvatskog arheološkog društva, Pula (1982.)
- 8. međunarodni kongres za grčku i latinsku epigrafiju, Atena (1982.)
- Znanstveni skup *Artistes, artisans et production artistique au Moyen-Age*, Rennes (1983.)
- Znanstveni skup Saveza društava za antičke studije Jugoslavije, Žalec (1983.)
- Znanstveni skup *Museo epigrafico*, AIEGL, Bologna (1983.)
- Znanstveni skup *Inhumation privilégiée dans l'Antiquité Tardive*, Creteil, Pariz (1984.)
- Znanstveni skup Teologije u Splitu o don Frani Buliću, Split (1984.)
- Znanstveni skup *Disputationes Salonitanae* III, Split (1984.)
- 11. međunarodni kongres za starokršćansku arheologiju, Lyon (1986.)
- Znanstveni skup *Terza età dell'epigrafia*, AIEGL, Bologna (1986.)
- Znanstveni skup Saveza društava za antičke studije Jugoslavije, Pula (1986.)
- 9. međunarodni kongres za grčku i latinsku epigrafiju, Sofija (1987.)
- Znanstveni skup Antičke sekcije Saveza arheoloških društava Jugoslavije, Ohrid (1987.)
- Znanstveni skup Pokrajine Venecije, Venecija (1988.)
- Znanstveni skup Sveučilišta u Barceloni, Tarragona (1988.)



- Znanstveni skup Francuske akademije i Fondacije Singer Polignac u povodu 100. obljetnice *Année Epigraphique*, Pariz (1988.)
- 12. međunarodni kongres za starokršćansku arheologiju, Bonn (1991.)
- Znanstveni skup *La bellezza, una via per la pace - la cooperazione a lo sviluppo nel settore dei beni culturali*, Firenza (1992.)
- Znanstveni skup o Ciriaku Ankonitancu, Ancona (1992.)
- Okrugli stol Alpe-Adria, Ljubljana (1992.)
- 10. međunarodni kongres za grčku i latinsku epigrafiju, Nîmes (1992.)
- Znanstveni skup *Disputationes Salonitane IV*, Solin-Split (1992.)
- Znanstveni skup o ranom srednjem vijeku, Muzej Mimara, Zagreb (1992.)
- Znanstveni skup *Splitska predgrađa Lučac-Manuš*, Split (1992.)
- 13. međunarodni kongres za starokršćansku arheologiju, Split-Poreč (1994.)
- Okrugli stol Alpe-Adria, Zagreb (1995.)
- Međunarodna konferencija *Early Christianity and Albania*, Tirana (1995.)
- Znanstveni skup *VII Seminario di Studi sulla Marca Meridionale*, Cupra Marittima (1995.)
- Znanstveni skup *IX<sup>e</sup> Rencontre franco-italienne sur l'épigraphie du monde romain*, Macerata (1995.)
- Znanstveni skup *Urbana i pejzažna arheologija*, Medulin (1995.)
- III. znanstveni skup o Ilirikumu, Chantilly (1996.)
- II. međunarodni znanstveni skup: o kamenu, Pula (1996.)
- Znanstvena tribina o carskom kultu, Sveučilište u Zagrebu (1997.)
- Znanstveni skup *Società dalmata di storia patria, Istituto Enciclopedia Italiana*, Rim (1997.)
- Znanstveni skup *Workshop on Urbanism, Institute for Advanced Studies, Hebrew University*, Jerusalem (1997.)
- 11. međunarodni kongres za grčku i latinsku epigrafiju, Rim (1997.)
- III. okrugli stol Alpe-Adria o epigrafiji i povijesnim izvorima, Aquileia (1997.)
- III. međunarodni znanstveni skup: o carskom kultu, Pula (1997.)
- Znanstveni skup *One-day Conference, Institute of Archaeology*, London (1998.)
- Znanstveni skup Eufrazijana u UNESCO-u, Poreč (1998.)
- Znanstveni skup "Grci na Jadranu", Split (1998.)
- IV. međunarodni znanstveni skup: o forumu, Pula (1998.)
- Znanstveni skup *Starohristijanskata arheologija vo Makedonija*, MANU, Skopje (1998.)
- Znanstveni skup *XXX Settimana di Studi Aquileiesi*, Aquileia (1999.)
- 14. međunarodni kongres za starokršćansku arheologiju, Beč (1999.)
- Znanstveni skup *La naissance de la ville chrétienne*, Tours (1999.)
- Znanstveni skup *Kulturparks (Donauländer)*, Budapest (1999.)
- V. međunarodni znanstveni skup: o obrambenim sustavima, Pula (1999.)
- Znanstveni skup *Storia e cultura tra le due sponde dell'Adriatico*, Osimo (1999.)
- I. kongres hrvatskih povjesničara, Zagreb (1999.)
- Znanstveni skup *Internationales Kolloquium Split-Rom-Trier*, Bamberg (2000.)
- Znanstveni skup *Roman Archaeology Conference*, Glasgow (2001.)
- Znanstveni skup *Suvremeni život i srce*, Split (2001.)
- Znanstveni skup Hrvatskog arheološkog društva, Metković (2001.)
- Znanstveni skup *L'architecture funéraire monumentale: la Gaule dans l'empire romain*, Lattes (2001.)
- *Central European Initiative National Museum Network*, Zagreb (2001.)

- Simpozij Muzejskog dokumentacijskog centra, Zagreb (2001.)
- VII. međunarodni znanstveni skup: o vodi, Pula (2001.)
- 12. međunarodni kongres za grčku i latinsku epigrafiju, Barcelona (2002.)
- Simpozij *Pontificio consiglio della cultura* i Fundacija Maragall, Barcelona (2003.)
- Međunarodni znanstveni skup u organizaciji *Università di Macerata*, Ragusa-Siracusa (2003.)
- Znanstveni skup *La materia e i segni della storia*, Piazza Armerina (2003.)
- Međunarodni znanstveni skup *Illyrica antiqua in memoriam D. Rendić-Miočević*, Zagreb (2003.)
- *Disputationes Salonitanae V*: Međunarodni znanstveni skup Arheološkog muzeja – Split i Katoličkog bogoslovnog fakulteta Sveučilišta u Splitu, Split (2004.)
- *Treći sabor udruga Almae matris croaticae alumni* (AMCA/AMAC), Zagreb (2004.)
- Međunarodni znanstveni skup Teologije u Đakovu *O 1700. obljetnici Sirmijsko-panonskih mučenika*, Đakovo (2004.)
- Skup „*Il Messale croato-raguseo*“ – *Un tesoro della cultura europea*, *Circolo culturale*, Osimo (2005.)
- Znanstveni skup *Murallas de ciudades romanas en el occidente del Imperio*, Lugo (2005.)
- Znanstveni skup *III incontro internazionale storia antica*, Genova (2006.)
- Znanstveni skup *Il Cristianesimo in Istria fra Tarda Antichità e Alto Medioevo. Novità e riflessioni*, Rim (2007.)
- Znanstveni skup *Le patrimoine méditerranéen – IV<sup>èmes</sup> Rencontres Internationales Monaco et la Méditerranée*, Monaco (2007.)
- Znanstveni skup *Veljko Gortan – o stotoj obljetnici rođenja*, Zagreb (2007.)
- 13. međunarodni kongres za grčku i latinsku epigrafiju, Oxford (2007.)
- *Les Académies en Europe au XXI<sup>e</sup> siècle, Rencontre des académies européennes*, *Institut de France*, Pariz (2007.)
- Znanstveni skup *Ritual changes and changing rituals*, Sveučilište u Oslu (2008.)
- 17. Međunarodni kongres klasične arheologije, Rim (2008.)
- Znanstveni skup *La Chiesa croata e il Concilio Vaticano II – Partecipazione, contributo e ricezione*, Lateran (2008.)
- Znanstveni skup o prosopografiji starokršćanske arheologije, *Campo Santo Teutonico*, Rim (2009.)
- Znanstveni skup *Hrvati i ilirske pokrajine – Les croates et les Provinces illyriennes (1809-1813)*, HAZU, Zagreb-Zadar (2009.)
- Znanstveni skup o sisačkoj biskupiji *Antiquam fidem*, Sisak (2010.)
- Znanstveni skup *Splitska hagiografska baština*, Književni krug i Filozofski fakultet, Split (2011.)
- Međunarodno arheološko savjetovanje *Navigare necesse est*, Pula (2011.)
- Međunarodni epigrafički simpozij Géza Alföldy in memoriam na Sveučilištu, Budimpešta (2012.)
- Géza Alföldy in memoriam, znanstveni skup na Sveučilištu, Zagreb (2012.)
- Međunarodni znanstveni skup *Pontificio comitato di scienze storiche*, Papinsko Lateransko sveučilište *Il Concilio Ecumenico Vaticano II alla luce degli archivi dei Padri Conciliari*, Vatikan (2012.)
- Međunarodno arheološko savjetovanje, Pula (2012.)
- Hrvatsko-francuski interakademijski skup, HAZU i Institut de France, Pariz (2012.)
- Hrvatsko-francuski simpozij, HAZU i Sveučilište Paris Sorbonne, Pariz (2012.)
- Znanstveno-stručni skup o gradu i strukturama vlasti u antici, Papinsko sveučilište Salesianum, Rim (2013.)
- III. svjetska konferencija *Dialogue among Religions and Civilisations*, Skopje (2013.)
- *Domus Augusta e lealismo provinciale – L'Augusteum di Narona*, Consulta Universitaria per la storia Greca e Romana, Istituto Italiano per la Storia Antica, Rim (2013.)
- Okrugli stol „Pogled na Konstantinovo doba“, Filozofski fakultet, Zagreb (2013.)
- XVI *Congresso Internazionale di Archeologia Cristiana*, Rim (2013.)

- Međunarodni arheološki skup *The Century of the Brave – Archaeology of the Roman Conquest and Indigenous Resistance in Illyricum during the Time of Augustus and his Heirs*, Zagreb (2014.)
- Okrugli stol “Dani dr. Nike Andrijaševića”, Gradac (2014.)
- Znanstveno-stručni skup “140 godina klasične filologije na Sveučilištu u Zagrebu”, Zagreb (2014.)
- Međunarodni arheološki skup *Auguste, son époque et l’Augusteum de Narona*, Pariz (2014.)
- Okrugli stol u povodu obljetnice sakralne zbirke, Vodnjan (2014.)
- „Baština i lokalni razvoj“, okrugli stol, Festival de la France en Croatie, Split (2015.)
- *Antiquitatis sollemnia*, Antidoron Mate Suić, Zagreb-Zadar (2015.)
- Međunarodni skup *Francusko-hrvatski projekti i francuski znanstvenici, istaknuti u istraživanju i vrednovanju hrvatske baštine*, Zagreb (2015.)
- Međunarodni znanstveni skup *Un nouveau récit pour l’Europe*, Collège des Bernardins, Pariz (2016.)
- I. skup hrvatske ranokršćanske arheologije, Filozofski fakultet Sveučilišta u Zagrebu (2018.)
- Poljsko-hrvatska konferencija *Utjecaj poljskog sv. Ivana Pavla II. na hrvatsku zajednicu*, KBF Sveučilišta u Splitu u suradnji s HKS i Papinsko sveučilište Ivana Pavla II. u Krakovu, Split (2018.)
- Međunarodna konferencija Pontificio comitato di scienze storiche *Religion, Diplomacy and Peace*, Vatikan (2018.)
- Međunarodna konferencije *Between East and West – Stobi and the cities of the Roman provinces in the Balkans*, Stobi, Makedonija (2018.)
- Međunarodni znanstveni skup *Funerary Landscapes of the Late Antique Oecumene*, Universität Heidelberg (2019.)
- Međunarodni znanstveni skup *Ohrid and the Balkans, archaeological views*, Ohrid (2019.)

## SUDJELOVANJE U ZBORNICIMA (*FESTSCHRIFT*)

Vera Bitrakova Grozdanova (Skoplje), Vlasta Begović (Zagreb), Marija Buzov (Zagreb), Jean-Pierre Caillet (Pariz-Zagreb), Noël Duval (Pariz), Cvito Fisković (Split), Lidio Gasperini (Rim-Macerata), Nancy Gauthier (Tours), Vesna Girardi Jurkić (Pula), Veljko Gortan (Zagreb-Skoplje), Petar Hr. Ilievski (Skoplje), Mislav Ježić (Zagreb), Ante Jurić (Split), Karlo Jurišić (Split), Radoslav Katičić (Zagreb), Duško Kečkemet (Split-Supetar), Tomislav Marasović (Split), Ivan Marović (Split), Pavao Melada (Split-Zagreb), Mario Mirabella Roberti (Trst), Aldo Nestori (Vatikan), Mladen Nikolanci (Split), Asher Ovadiah (Tel Aviv), Gianfranco Paci (Macerata), Ivo Petricioli (Zadar-Split), Mihail D. Petruševski (Skoplje), Kruno Prijatelj (Split), Duje Rendić-Miočević (Split), Isabel Rodà (Barcelona), Victor Saxer (Vatikan), Željko Tomičić (Zagreb), Robert Turcan (Pariz), John J. Wilkes (Oxford), Ivica Žile (Dubrovnik).

## MUZEOLOŠKA DJELATNOST I IZLOŽBE

- voditelj epigrafičke (od 1973.) i starokršćanske zbirke Arheološkog muzeja, Split (od 1983. do 1996.)
- postav izložbe *Iz antičke kuće* u Splitu (1977.)
- sudjelovanje u koncepciji i realizaciji *Događanja muzeja* u Splitu (1978.)
- sudjelovanje u postavu izložbe *100 godina Vjesnika za arheologiju i historiju dalmatinsku* u Splitu (1979.)
- sudjelovanje u postavu izložbe *100 godina Vjesnika za arheologiju i historiju dalmatinsku* u Nacionalnoj i sveučilišnoj knjižnici u Zagrebu (1980.)

- rukovodilac projekta za reorganizaciju muzejâ u Splitu (1980.)
- postav spomen-sobe *Don Frane Bulić* u Tusculumu, Solin (1984.)
- postav izložbe *Don Frane Bulić* u Arheološkom muzeju u Splitu (1984.)
- organizacija *Događanja muzeja II* u Splitu (1984.)
- revizija epigrafičkog i starokršćanskog fonda zbirke Narone u Vidu (1984.)
- revizija rimske epigrafije Salone, uz potporu Filozofskog fakulteta u Zadru (1987.-1989.)
- postav arheološke zbirke u Naroni (1988.-1989.)
- ravnatelj izložbe *Antički portret u Jugoslaviji* i njezin supostavljač u Barceloni, Madridu i Skoplju (1989.)
- ravnatelj izložbe *Starohrvatski Solin*, Arheološki muzej u Splitu (1992.)
- ravnatelj izložbe o antičkom sarkofagu Budapešt-Split, Arheološki muzej u Splitu (1992.)
- organizacija *Događanja muzeja III*, Solin-Split (1992.)
- ravnatelj izložbe *Salona Christiana*, Arheološki muzej u Splitu (1994.)
- organizacija proslave 175. obljetnice Arheološkog muzeja na Manastirinama, Tusculum (1995.)
- postav izložbe novootkrivenog Augusta iz Narone: *Narona - Otkrivanje tajne hrama*, Izložba Arheološkog muzeja Split u Galeriji Pavlović u Splitu (1996.)
- organizacija filma *Ave Narona* i izložbe *Ave Narona* u Zagrebu, Zadru, Metkoviću, Dubrovniku, Pučišćima i Solinu (1997.)
- organizacija *Događanja muzeja V*, Split (1998.)
- organizacija proslave 100. obljetnice Tusculuma na Manastirinama (1998.)
- organizacija izložbe *Ave Narona* u Umagu, Sarajevu, Metkoviću, Vidu, Hvaru i Sinju (1998.)
- organizacija izložbe portreta Livije iz Oxforda u Splitu (2000.)
- organizacija izložbe Livija akad. Ivana Kožarića u Splitu (2001.)
- ravnatelj programa obnove, preuređenja i novog postava Arheološkog muzeja u Splitu (1993.-2003.)
- autor koncepcije, ravnatelj izložbe i urednik kataloga *Augusteum Narona: Split – Galerija umjetnina, Oxford – Ashmolean museum, Barcelona – Gradski muzej, Rim – Vatikanski muzeji, Zagreb – Gliptoteka HAZU* (2004.-2005.)
- Muzej Narone uvršten kao jedan od pet najvažnijih projekata u kulturi Dalmacije u proteklih 75 godina, prema *Slobodna Dalmacija – 75 godina bilježimo stvarnosti, Prilog Premium Dalmacija* (ur. D. Gudić), Split, 16. 6. 2018.

## OSTALA STRUČNO-ZNANSTVENA DJELATNOST I DUŽNOSTI

- član Odbora Izvršnog vijeća SO Split za Dioklecijanovu palaču (1991.-1993.)
- član Savjeta Međunarodnog centra hrvatskih sveučilišta u Istri (od 1995.), član Savjeta i počasni član Međunarodnog istraživačkog centra za arheologiju Brijuni-Medulin, Institut društvenih znanosti Ivo Pilar, Zagreb (od 2010.)
- član Upravnog vijeća Muzeja hrvatskih arheoloških spomenika (1996.-2004.)
- član Vijeća za kulturu Hrvatske biskupske konferencije (od 1998.)
- predsjednik Upravnog vijeća Sveučilišta u Splitu (2000.)
- član međunarodnog odbora *Association Internationale d'Epigraphie Grecque et Latine* (2002.-2012.)
- član "Research board of advisors", *American Biographical Institute* (od 2004.)
- član Znanstvenog vijeća Katalonskog instituta za klasičnu arheologiju, Tarragona (od 2009.)

- član *Association Internationale d'Epigraphie Grecque et Latine*
- član Hrvatskog društva klasičnih filologa
- član Francuskog društva za klasičnu arheologiju
- član Udruženja za kasnu antiku, Francuska
- član Književnog kruga, Split
- član Hrvatskog diplomatskog kluba, Zagreb
- počasni član Hrvatsko-francuskog društva *Alliance française*, Split (od 2007.)
- član povjerenstva za obranu disertacije za postignuće doktorata znanosti: Pascale Chevalier, Sorbona (1991.); Anemari Bugarski, Sorbona (2003.); Rosa Comes, Sveučilište u Barceloni – »mención Europea« (2004.); Marjorie Gaultier, Sveučilište Paris XII (2006.); Vesna Lalošević, Sveučilište u Zagrebu (2012.)
- član povjerenstva Senata Sveučilišta u Splitu za počasni doktorat Željku Mardešiću (2003.)
- predsjednik povjerenstva Senata Hrvatskog katoličkog sveučilišta za dodjelu počasnog doktorata Hrvatskog katoličkog sveučilišta uzoritom gospodinu kardinalu Gerhardu Ludwigu Mülleru i predsjednik Organizacijskog odbora za dodjelu istog doktorata (2016.)
- predsjednik Kluba studenata klasične filologije na Sveučilištu u Zagrebu *Antika i mi* (1970.)
- utemeljitelj časopisa za klasičnu filologiju *Latina et Graeca* (1972.)
- predsjednik Organizacijskog i član Počasnog odbora za obilježavanje 50. obljetnice smrti don Frane Bulića (1984.)
- član organizacijskog odbora izložbe u povodu 290. obljetnice Klasične gimnazije u Splitu, Split (1990.)
- koordinator projekta *Splitski evanđelistar* (1990.)
- član Organizacijskog odbora izložbe *Sv. Dujam i njegov blagdan kroz stoljeća*, Split (1991.)
- član Znanstvenog odbora skupa *Bernardin Splićanin i Samostan sv. Frane* (1995.)
- član žirija za karikaturu 1700 godina Splita *Slobodne Dalmacije* (1995.)
- član Odbora za kulturu i umjetnost Projekta 1700 godina Grada Splita (1995.)
- organizator obilježavanja 150. obljetnice rođenja don Frane Bulića, Vranjic (1996.)
- suorganizator prezentacije djela o Saloni Arheološkog muzeja - Split u Palači UNESCO-a, Pariz (1996.)
- suorganizator prezentacije *Radova XIII. međunarodnog kongresa za starokršćansku arheologiju*, Rim - PIAC, Split - Zavod HAZU, Zadar - Filozofski fakultet, Zagreb - HAZU, Beč - Kulturni centar Gradišćanskih Hrvata i Poreč - Gradska palača (1999.)
- suorganizator prezentacije knjige o Manastirinama u Saloni i *Acta XIII CIAC* u Palači UNESCO-a, Pariz (1999.)
- član Povjerenstva za muzejsko-galerijsku djelatnost Ministarstva kulture (2001.)
- član hrvatske delegacije za kulturu Jadransko-jonske inicijative (2001.)
- član ocjenjivačkog suda za arhitektonski idejni projekt *Muzeja Narona* (2001.)
- član povjerenstva za *Muzej Narona* (2002.-2004.)
- član Počasnog odbora za D. Knoepfler, *Institut de France, Collège de France* (2004.)
- član Organizacijskog odbora znanstvenog skupa *Disputationes Salonitanae V*, Split (2004.)
- član Počasnog odbora izložbe *Sveti Dujam – Štovanje kroz vjekove*, Split (2004.)
- supredsjedatelj znanstvenog skupa *Il Cristianesimo in Istria fra Tarda Antichità e Alto Medioevo. Novità e riflessioni*, Papinski institut za starokršćansku arheologiju, Rim (2007.)
- supredstavljatelj zbornika *Murallas de Ciudades Romanas en el Occidente del Impero*, Lugo 2007., *Palazzo di Spagna*, Rim (2007.)
- član počasnog odbora izložbe *L'Arte per la Pace in Europa e nel Mondo – Mostra dedicata a Santa Anastasia di Sirmio*, Srijemska Mitrovica, Beograd, Jaroslavl, Zadar, Mondovì (2006.-2007.)

- član izaslanstva *Académie des Inscriptions et Belles-Lettres* i *Institut de France*, u posebnoj audijenciji kod pape Benedikta XVI., Rim, 10. veljače 2007.
- član izaslanstva *Académie des Inscriptions et Belles-Lettres* i *Institut de France*, te Papinske Akademije znanosti i društvenih znanosti, u posebnoj audijenciji kod pape Benedikta XVI., Rim, 28. siječnja 2008.
- sudionik svečane sjednice Francuske akademije znanosti i umjetnosti u Parizu, 13. rujna 2008., u čast pape Benedikta XVI., člana Akademije.
- član znanstvenog odbora za međunarodni skup o povijesti teologije na Lateranskom sveučilištu (2008.)
- recenzent knjige *Fra Josip Ante Soldo – život i djelo*, ed. Z. Tolić, Sinj 2008.
- član Počasnog odbora za J.-P. Sodini, *Académie des Inscriptions et Belles-Lettres*, Pariz (2009.)
- član Odbora za proslavu 300. obljetnice čudesne obrane Sinja - sinjske Alke (od 2009.)
- član Uredništva *Histria Antiqua* 18/1-2, posvećeno V. Girardi Jurkić, Pula (2009.) i *Histria Antiqua* 19, posvećeno M. Zaninoviću, Pula (2010.). Inače, član Uredništva *Histria Antiqua* od tih brojeva nadalje.
- prezentacija knjige A. Mutnjakovića o arhitektonici Siksta V. u *Pio Sodalizio dei Piceni* u Rimu (2010.)
- predstavnik *Institut de France*, u ime kancelara Gabriel de Broglie, na proslavi 150. obljetnice HAZU, u Zagrebu, 28. i 29. travnja 2011. Na poziv predsjednika HAZU akad. Zvonka Kusića, održao predavanje *Papa Benedikt XVI., Nasljednik blaženog Ivana Pavla II. i francuski akademik*, 19. svibnja 2011.
- koordinator za Hrvatsku za popis ostavština koncilskih otaca, *Pontificio Comitato di Scienze Storiche* (od 2011.)
- *referee* za *Rivista di Archeologia Cristiana*, Vatikan, i *Temporis signa. Archeologia della tarda antichità e del medioevo*, Spoleto (od 2011.)
- predstavljanje projekta integracije *Salone Sistino* u Vatikansku biblioteku, supredstavljajući kard. Raffaele Farina, arhivar i knjižničar Svete Rimske Crkve, akademik Andrija Mutnjaković i ambasador Fredrik Vahlquist, Hrvatsko katoličko sveučilište, Zagreb (2012.)
- član Publishing Committee *Studies in the Antiquities of Stobi*, National Institution Stobi Republike Makedonije (2012.)
- član *International Scientific Committee of the 18th International Congress of Classical Archaeology*, Mérida (2013.)
- član znanstvenog povjerenstva za izbor direktora Katalonskog instituta za klasičnu arheologiju i član povjerenstva za znanstvenu evaluaciju tog Instituta ICAC (2013.)
- Od 2014. član Nacionalnog vijeća za znanost, visoko obrazovanje i tehnološki razvoj (do 2018.), član Upravnog vijeća Hrvatskog diplomatskog kluba (od 2016. dopredsjednik, od 2022. predsjednik) i predsjednik Upravnog vijeća Instituta za arheologiju (do 2018.).
- organizator i ko-predsjednik međunarodnog znanstvenog skupa u Francuskoj akademiji znanosti i umjetnosti *Auguste, son époque et l'Augusteum de Narona*, Pariz (2014.)
- u siječnju 2015. imenovan članom Povjerenstva Vlade RH za restrukturiranje javnih znanstvenih instituta u RH.
- predsjedavajući znanstvenog skupa u Rimu: *Domus Augusta e lealismo provinciale – L'Augusteum di Narona*, Consulta Universitaria per la storia Greca e Romana, Istituto Italiano per la Storia Antica, Roma (2013.), objavljen: *L'Augusteum di Narona*, ed. G. Zecchini, Roma, 2015, 212 p.
- član Počasnog odbora međunarodnog znanstvenog skupa *Antiquitatis sollemnia, Antidoron Mate Suić*, Zagreb-Zadar (2015.).
- organizator i ko-predsjednik međunarodnog znanstvenog skupa u Hrvatskoj akademiji znanosti i umjetnosti u suradnji s Francuskom akademijom znanosti i umjetnosti i Hrvatskim katoličkim sveučilištem *Francusko-hrvatski projekti i francuski znanstvenici, istaknuti u istraživanju i vrednovanju hrvatske baštine / Les projets franco-croates et les savants français qui se sont illustrés dans la recherche et la valorisation du patrimoine croate*, Zagreb (2015.)

## MARINOV ZBORNIK

- član organizacijskog odbora *Obnova crkve sv. Vlaha u Dubrovniku*, Zagreb (2016.)
- član uredništva časopisa *Kačić*, Sinj-Split (od 2017.)
- predavač na Zavodu za povijesne i društvene znanosti HAZU, Rijeka (2017.)
- član Uredničkog odbora izdanja Državnog arhiva u Pazinu *Matična knjiga krštenih župe Umag (1483.-1643.)*, Pazin 2018.
- član Organizacijskog odbora za podizanje spomen biste akademiku Miji Kišpatiću, Osijek (2018.)
- član Znanstvenog vijeća za antropologijska istraživanja Hrvatske akademije znanosti i umjetnosti (od 2018.)
- voditelj poslijediplomskog doktorskog studija Povijest na Hrvatskom katoličkom sveučilištu (2018.)
- suorganizator predstavljanja monografije E. Marin, *Mursa*, Zagreb-Osijek 2018. sa Zavodom za znanstveni i umjetnički rad HAZU, u Arheološkom muzeju, Osijek, te u Knjižnici HAZU, Zagreb (2019.)
- suradnik u filmu o Ž. Mardešiću, koji je emitiran na HTV 1. programu, 28. travnja 2018.
- „vanjski suradnik“ knjige M. Jelenića o vodnjanskim svetim tijelima, relikvijama, Vodnjan 2018.
- član Savjeta znanstveno-nakladničkog projekta Kanonski korpus hrvatske književnosti, kulturne povijesti, filozofije i znanosti (od 2019.)
- član Uredničkog vijeća izdanja D. Kečkemet, *Katalog radova Ivana Meštrovića*, ed. M. Alaburić, Zagreb 2019.

## NAGRADE, PRIZNANJA, ODLIČJA

- nagrada Sveučilišta u Zagrebu (1973.)
- kolektivna Nagrada Grada Splita Arheološkom muzeju, Split (1984. i 1995.)
- izložba o antičkom portretu, nagrađena nagradom ACCA 1988./89. kao izložba godine u Kataloniji
- počasni član *Ancient Monuments Society*, London (1990.)
- osobna Nagrada Grada Splita (1996.)
- odlikovan redom Danice hrvatske s likom Marka Marulića (1996.)
- odličje Republike Francuske *Officier de l'Ordre des arts et des lettres* (2000.)
- Povelja Republike Hrvatske Arheološkom muzeju - Split (2001.)
- kolektivna Nagrada Grada Solina Arheološkom muzeju - Split (2001.)
- kolektivna Nagrada Grada Metkovića *Narona* Arheološkom muzeju - Split (2002.)
- Nagrada Europskog kruga za znanost Europskog pokreta Hrvatska (2003.)
- odličje Predsjednika Republike Italije: *Commendatore dell'Ordine della Stella della solidarietà italiana* (2004.)
- kolektivna Nagrada Grada Visa Arheološkom muzeju – Split (2004.)
- zaslužni komendator Svetog viteškog konstantinovskog reda sv. Jurja (2005.)
- crnogorski dinastički „Orden I stepena Knjaza Danila I.“ (2006.)
- vitez Reda Pija IX. (*Ordo Pianus*) Prvog razreda, s Velikim križem, odlikovan od pape Benedikta XVI. (2007.)
- Nagrada Grada Metkovića za životno djelo (2007.)
- Veliki križ *Pro merito Melitensi* Suverenog viteškog Malteškog reda, odlikovan od princa i velikog meštra Fra' Matthew Festinga (2009.)
- počasni građanin Dubrovačko-neretvanske županije (2009.)
- *Ambasciatore di Buona Volontà dell'ODI per l'Archeologia*, Foggia (2010.)
- počasni član (*Zmaj od Salone*) Družbe „Braća Hrvatskoga zmaja“, Zagreb (2010.)
- vitez Suverenog viteškog Malteškog reda, Rim (2012./2013.)
- Nagrada za životno djelo Splitsko-dalmatinske županije (2013.)

- počasni građanin općine Pučišća, otok Brač (2016.).
- počasni građanin Grada Zagreba, 59. u povijesti grada od 1853. (2017.)
- Nagrada *Frane Bulić* za životno djelo u znanosti *Slobodne Dalmacije* (2017.)
- Državna nagrada za znanost za životno djelo u humanističkim znanostima (2017./2018.)
- Nagrada Grada Splita za životno djelo (2021./2022.)

## FESTSCHRIFT

“Kačić” XL-XLII, 2009-2011 = *Zbornik u čast Emilija Marina za 60. rođendan / Miscellanea Emilio Marin sexagenario dicata*, ur. Hrvatin Gabrijel Jurišić, OFM, Split, 2011, 1280 p.

Svečano predstavljanje u Rimu, 6. prosinca 2011., potom u Parizu, 10. veljače 2012., u Splitu, 24. rujna 2012. i u Zagrebu, 24. listopada 2012.: *Zbornik „Kačić“ u rukama pape Benedikta XVI. – Presentacija „Zbornika Emilija Marina“ u Rimu, Parizu, Splitu, Zagrebu i Visovcu* (ur. H. G. Jurišić), Split-Zagreb, 2012, 120 p. = *Kačić XLIV-XLV*, Split, 2012.-2013, 5-114.

## IZABRANA BIOBIBLIOGRAFIJA

- biografija uvrštena u američko izdanje *Who's Who in the World*, Marquis, 9. izdanje (1989./1990.), te u svim izdanjima od 10. do 23., a potom i u *Who's Who in Science and Engineering*, 1. izd., te u *International Directory of Distinguished Leadership*, 8. i 9. izd., American Biographical Institute; *The Contemporary Who's Who 2003/2004*, American Biographical Institute (koji proglašava „2005 Man of Achievement“), a kratka bibliografska jedinica uvrštena je u *International Directory of Experts and Expertise* (2006., 2008.)
- bibliografija objavljena u *Informatica museologica*, 1-4, Zagreb, 1986.
- biobibliografska jedinica objavljena u *Hrvatska enciklopedija*, sv. 7, p. 71, Zagreb (2005.); *Institut de France – Le Second Siècle*, Paris (2005.), p. 845; *Likovni leksikon*, Zagreb (2014.), p. 579.

M. Zaninović, *Pogovor*, in E. Marin, *Salona Narona - Razgovori*, MH, Sarajevo - Sinj, 1998, 145-150.

J. Botteri Dini, *Proslav*, in E. Marin, *Historia magistra archaeologiae*, Split-Dubrovnik, 2003, 5.

J. Leclant, *Monsieur...*, *op. cit.*, »Hommage à Emilio Marin«, 20-23.

G.-M. Chenu, *Monsieur...*, *ibid.*, 24-25.

M. Mayer, *Mesdames...*, *ibid.*, 27-29.

I. Babić, *Poštovani...*, *ibid.*, 30-32.

J. Marcadé, *Mesdames...*, *ibid.*, 33-34.

A. Laronde, *Cher...*, *ibid.*, 35-37.

F. Papazoglu, *Dragi...*, *op. cit.*, 229 (autographe).

F. Bellanger, *Discours... Govor...*, *Dubrovnik 2-3/2004*, 367-369.

F. Baras, *Riječ...*, *op. cit.*, 369-371.

L. Paljetak, *I izvanjska i unutrašnja arheologija*, *op. cit.*, 374-375.



I. Burdelez, *Znanost...*, op. cit., 375-377.

Ch. Brown, *When...*, in E. Marin et alii, *The Rise and Fall of an Imperial Shrine – Roman Sculpture from the Augusteum at Narona*, Split, 2004, 9.

D. Šarac, *Split šalje Papi svoga besmrtnika*, *Slobodna Dalmacija*, Split, 13.11.2004, 15.

F. Buranelli, *Quando...*, in E. Marin et alii, *L'Augusteum di Narona – Roma al di là dell'Adriatico*, Split, 2004, 11.

L. Paljetak, *Nota sull'autore*, in E. Marin, *Ho conosciuto due papi - Racconto di un'emozione e di un ragionamento sulle orme di Giovanni Paolo II e di Benedetto XVI*, Città del Vaticano, 2008, 79-84.

Card. P. Poupard, *Za mene...*, in E. Marin, *Upoznao sam dva pape – Pripovijest o čuvstvu i promišljanju na tragu Ivana Pavla II. i Benedikta XVI.*, Zagreb-Split, 2009, 83-85.

F. Vázquez y Vázquez, *U protoku...*, op. cit., 87-88.

H. Suchocka, *Knjiga...*, op. cit., 89-94.

F. Vahlquist, I. Šaško, F. Šanjek, *Zbornici "Circolo dell'Ambasciata croata" 1-3*, ur. E. Marin, predstavljanje 15. 4. 2009. u Staroj gradskoj vijećnici, Zagreb, *Croatica Christiana Periodica* 65, Zagreb, 2010, 217-226.

Card. P. Poupard, F. Vázquez y Vázquez, H. Suchocka, *Post scriptum*, in E. Marin, *Poznałem dwóch Papieży – Ślady Jana Pawła II i Benedykta XVI w moim życiu* (preveo H. Jagodziński), Kraków, 2011, 89-101.

Biografija, na hrvatskom i francuskom, i bibliografija uvrštena u: "Kačić" XL-XLII, 2009-2011 = *Zbornik u čast Emilija Marina za 60. rođendan / Miscellanea Emilio Marin sexagenario dicata*, ur. Hrvatin Gabrijel Jurišić, OFM, Split, 2011, p. 35-84. Kratka biobibliografija na engleskom u: *Zbornik „Kačić“ u rukama pape Benedikta XVI. – Prezentacija „Zbornika Emilija Marina“ u Rimu, Parizu, Splitu, Zagrebu i Visovcu* (ur. H. G. Jurišić), Split-Zagreb, 2012, p. 40-41 = *Kačić XLIV-XLV*, Split, 2012.-2013, p. 42-43.

Jean Leclant, *Préface*, *Marinov zbornik*, cit. supra, p. 17-21, hrvatski prijevod predgovora p. 1225-1228.

Fra Karlo Jurišić, OFM, *Predgovor*, op. cit., p. 13-16.

Andrija Mutnjaković, *Pismo...*, op. cit., p. 23-33.

H(rvatin) G(abrijel) J(urišić), *Zbornik „Kačić“ u rukama pape Benedikta XVI.*, in *Kana* 3/463, Zagreb, 2012, p. 29.

Hrvatin Gabrijel Jurišić, „Braća Hrvatskog zmaja“ udomila „Marinov zbornik“, in *Vjesnik Franjevačke provincije Presvetoga Otkupitelja* 6/61, Split, 2012, p. 319-322.

J. Bogdan, *Eminenze...*, *Zbornik „Kačić“ u rukama pape Benedikta XVI. – Prezentacija „Zbornika Emilija Marina“ u Rimu, Parizu, Splitu, Zagrebu i Visovcu* (ur. H. G. Jurišić), Split-Zagreb 2012, p. 13 = *Kačić XLIV-XLV*, Split 2012.-2013, p. 15.

Card. R. Farina, *Cari amici...*, *ibid.*, p. 15-16, i. e. p. 17-18.

M. Gras, *En lisant...*, *ibid.*, p. 31-32, i. e. p. 33-34.

Ž. Tanjić, *Poštovane...*, *ibid.*, p. 79-80, i. e. p. 81-82.

M. Matijević, *Prezentacija...*, *ibid.*, p. 81-84, i. e. p. 83-86.

N. Šetić, *Rado...*, *ibid.*, p. 101-104, i. e. p. 103-106.

M. Zink, *Monsieur le Président...*, *Gospodine Predsjedniče...*, in *Réunion interacadémique sur les relations académiques franco-croates au fil du temps / Međuakademijski susret - Francusko-hrvatske akademijske veze tijekom vremena* (ed. P. Rudan, M. Ježić, I. Supićić, A. Zrnić), Zagreb, 2013, p. 15-16.

- V. kard. Puljić, *Predgovor*, in E. Marin, *AD 2012-2013*, Sarajevo, 2014, p. 7-10.
- M. Bonačić Mandinić, prikaz: E. Marin, *Moji rimski papiri*, in *VAHD* 107, Split, 2014, p. 409-417.
- Z. Šešelj, prikaz: E. Marin, *Moji rimski papiri*, in *Latina et Graeca* N.S. 25, Zagreb, 2014, p. 131-132.
- K. Baronica, Između Salone i Narone - Eseji o arheologiji E. Marin, *Moji rimski papiri*, in *Vijenac* XXII/540, Zagreb, 13.11.2014, p. 22.
- Izložba „Forum Naronitanum“ u Arheološkom muzeju Narona u Vidu, Metković, otvorenje 22. studenog 2016.*  
(Izložba M. Topić – T. Glučina, o istraživanjima E. Marina u Naroni, tijekom 2017. u Splitu, Zadru, Zagrebu i Puli.)
- M. Bocoz, Allocution d'accueil, in: *Les projets franco-croates et les savants français qui se sont illustrés dans la recherche et la valorisation du patrimoine croate / Francusko-hrvatski projekti i francuski znanstvenici istaknuti u istraživanju i vrednovanju hrvatske baštine*, Pariz 2016, p. 20, 22. (o ulozi E. Marina u francusko-hrvatskoj znanstvenoj suradnji u proteklim desetljećima, koju francuska veleposlanica apostrofira uz onu Ruđera Boškovića.)
- P. Gros, Auguste, son époque et l'Augusteum de Narona / August, njegovo doba i Augusteum Narone (ed. P. Gros, E. Marin, M. Zink), Pariz, 2015, p. 35-45. (o svjetskom značenju otkrića E. Marina u Naroni.)
- J.-P. Sodini, Aux marges de Byzance: la coopération franco-croate à Salone / Na rubovima Bizanta: francusko-hrvatska suradnja u Saloni, *ibid.*, p. 47-83. (o rezultatu velikog projekta koji je vodio E. Marin, kojim je objavljena dvotomna knjiga na francuskom, u Rimu i Splitu, „Salona IV – zbornik natpisa starokršćanske Salone“.)
- A. Mutnjaković, La valorisation du patrimoine architectural / Valorizacija arhitektonske baštine, *ibid.*, p. 134-136, 151-153. (o međunarodnim značenjima znanstvene djelatnosti E. Marina, prema autoru članka, usporedive s onima Frane Bulića i Ruđera Boškovića.)
- Silvia M. Marengo, Auguste, son époque et l'Augusteum de Narona (ed. P. Gros, E. Marin, M. Zink), *Epigraphica* LXXVIII, p. 533-536, Faenza, 2016.
- M. Heijmans, Salona IV (voditelj projekta E. Marin), *Antiquité tardive* 23, p. 440-442, Turnhout, 2015.
- M. M. Letica, Zbornik u čast Emilija Marina za 60. rođendan, *Kačić* XLVI-XLVII, p. 502-507, Split 2014-2015.
- Maja Bonačić Mandinić, Auguste, son époque et l'Augusteum de Narona (ed. P. Gros, E. Marin, M. Zink), *VAHD* 108, p. 371-382, Split, 2015.
- I. Radman Livaja, Auguste, son époque et l'Augusteum de Narona (ed. P. Gros, E. Marin, M. Zink), *Vjesnik Arheološkog muzeja u Zagrebu* 3/XLIX/2016, p. 313-318, Zagreb, 2017.
- P. Rudan, Uvod – Introduction, *Mursa – Hadrijanova kolonija uz Limes Rimskog carstva / Colonia Aelia at the Limes of the Roman Empire*, Hrvatska akademija znanosti i umjetnosti, p. 9-14, Zagreb-Osijek 2018.
- A. Mutnjaković, Predgovor – Foreword, *ibid.*, p. 15-17.
- Ž. Tanjić, Povratak izvorima – Uz knjigu “Portreti iz starine” autora Emilija Marina, *Vijenac* 658, Matica hrvatska, Zagreb, 23. svibnja 2019.
- Đ. Vidmarović, Znameniti arheolog kao esejistički portretist drugih velikana, *Portal Hrvatskog kulturnog vijeca*, Zagreb, 31. svibnja 2020.
- S. Gluščević, Forum Naronitanum /E. Marin et al., Prikaz knjige, *Radovi Zavoda za povijesne znanosti HAZU u Zadru* 61, p. 517-521, Zadar 2019.

- B. Migotti, Mursa – Colonia Aelia at the Limes of the Roman Empire /Emilio Marin, Book Review, *Minerva – International Review of Ancient Art and Archaeology* January/February, p. 52, London 2020.
- M. Obad Ščitaroci, Mursa – Hadrijanova kolonija uz limes Rimskoga Carstva /Emilio Marin, Prikaz knjige, *Prostor* 1[57], 27, p. 184, Zagreb, 2019.
- S. Walker, Mursa Hadrijanova kolonija uz limes Rimskoga Carstva, Colonia Aelia at the Limes of the Roman Empire /Emilio Marin, In brief, *The Art Newspaper*, Review, no. 331, p. 53, February 2021.
- J. Vrandečić, Dvije bazilike sv. Petra - Poveznice Rima i Pučišća / The two basilicas of st. Peter - The connection between Rome and Pučišća, in J. Radić, *Vatikanska bazilika u Pučišćima*, p. 58-71, Pučišća 2021.
- R. Bužančić, Povodom objave knjige E. Marina: Augusteum Naronitanum, *Hrvatska revija* 3/2121, p. 43-47, Zagreb 2021.
- J. Vrandečić, Monumentum aere perennius, *ibid.*, p. 47-49.

*Knjige koje je napisao i uredio Emilio Marin, Spomenar, ArTresor Naklada, Zagreb 2018.*

NAPOMENA: CV (kao i bibliografija) je dostupan na mrežnoj stranici  
[http://franjevci-split.hr/izdavastvo/kacic/Kacic\\_2009-2011.pdf](http://franjevci-split.hr/izdavastvo/kacic/Kacic_2009-2011.pdf)  
kao i na:  
[www.aibl.fr/membres/academiciens-depuis-1663/article/marin-emilio](http://www.aibl.fr/membres/academiciens-depuis-1663/article/marin-emilio)

## **Prof. Emilio Marin**

Born on 6<sup>th</sup> February 1951 in Split (Croatia). Studied Archaeology and Latin Philology in the University of Zagreb. Since 1973 assistant keeper, 1980 senior keeper and 1986 principal keeper at the Archaeological museum - Split. - Since 1992 senior researcher. - Since 1983 Vice-Director and Director (1988-2004) of the Archaeological museum - Split.

1981-1983 assistant professor *Institut d'Art et d'Archéologie*, Sorbonne. - 1984-1985 visiting fellow All Souls College (University of Oxford). - 1988 secretary general of the 13<sup>th</sup> International Congress for Early Christian Archaeology (1994). - 1990-1991 visiting professor Sorbonne. - Since 1998 full professor of the Archaeology of the Roman Empire in the University of Split. - 2002-2003, 2014 visiting professor Sorbonne. - 2015-2016 *visiting scientist* University of Padova.

Since October 2011 full professor of Roman and Early Christian Archaeology in the Catholic University of Croatia in Zagreb, from May 2012 to September 2020 Vice-Rector for International Relations. Since October 2020 Special Advisor to the Rector of the Catholic University of Croatia.

Lectured in the universities: Zagreb, Barcelona, London, Oxford, Cambridge, Newcastle-upon-Tyne, Rome, Macerata, Vienna, Heidelberg, New York, Princeton, Boston, Harvard, Tel Aviv, Perugia, Foggia, Bologna, Padova, Ljubljana, Stockholm.

In addition to those university's seats E. Marin presented papers and conferences throughout Croatia, but also in: Firenze, Genova, Ancona, Venezia, Aquileia, Modena, Cupra Marittima, Osimo, Ragusa, Siracusa, Piazza Armerina, Lyon, Nîmes, Rennes, Chantilly, Tours, Lattes, Monaco, Tarragona, Lugo, Bonn, Bamberg, Oslo, Budapest, Žalec, Sarajevo, Skopje, Stobi, Ohrid, Athens, Sofia, Tirana, Jerusalem, Rabat.

E. Marin directed archaeological excavations at Salona, Naron, Split and Brač, as well as many exhibition projects in Croatia and in Europe. Participated on largely more than hundred colloquia and conferences. Editor-in-chief of the journals *Latina et Graeca* (founded by himself, Zagreb, 1973-1974) and *Vjesnik za arheologiju i historiju dalmatinsku* (the oldest archaeological journal in Croatia, founded in 1878, Split, 1988-2004).

### Some exhibitions:

- 1989. *Ancient portraits from the South Slavs countries* Barcelona, Madrid, Skopje.
- 1994. *Salona Christiana* Split.
- 2000. *Oxford-Opuzen Livia* Split.
- 2004. *The Augusteum of Naron* Split, Oxford, Barcelona.
- 2005. *The Augusteum of Naron* Vatican, Zagreb.

### Some museum projects:

- 2000. *Arheološki muzej – Split / The Archaeological museum* in Split (the renewal of the oldest museum in the South-Eastern Europe, founded 1820).
- 2004. *Arheološki muzej Naron* u Vidu, Metković / *The Archaeological museum of Naron* in Vid, Metković (the project of the construction of the first archaeological *in situ* museum in Croatia).

Extraordinary and plenipotentiary Ambassador of the Republic of Croatia to the Holy See (2004-2011) and to the Sovereign Military Order of Malta (2005-2011). Currently President of the Croatian Diplomatic Club.

Since 7<sup>th</sup> March 2003 full foreign member *Académie des Inscriptions et Belles-Lettres, Institut de France*. On 11<sup>th</sup> December 2012 appointed full member of the *Pontificia Commissio de Sacra Archaeologia* (Vatican).

Full member of the *European Academy of Sciences and Arts*, Salzburg. Correspondent member *Pontificia Accademia Romana di Archeologia* (Vatican) and *Real Academia de Buenas Letras* (Barcelona). Member *Société nationale des Antiquaires de France* (Paris), correspondent member *Deutsches Archäologisches Institut* (Berlin). Member *Comité promoteur des Congrès internationaux de l'Archéologie chrétienne* (Vatican).

Honorary degree University of Paris 12 (2005).

Knight of Magistral Grace of the S.M.O. of Malta, *Cavaliere di Gran Croce dell'Ordine di Pio IX*, *Grand-Croix* of the Order *Pro merito Melitensi*, *Commendatore dell'Ordine della Stella della solidarietà italiana*, *Officier des Arts et Lettres* of France.

Honorary citizen of the County of Dubrovnik and Neretva, of the Commune of Pučišća on the Island of Brač, of the City of Zagreb, Capital of Croatia.

*Grand-Prix* of the County of Split and Dalmatia, *Grand-Prix* of the Town of Metković and the City of Split, *Grand-Prix Frane Bulić* for Social Sciences in Dalmatia, Croatian National Lifetime Achievement Award for research in Humanities.

***Miscellanea Emilio Marin sexagenario dicata (Kačić XL-XLII)*, ed. H. G. Jurišić, Split, 2011, 1280 p.** Available on:

[http://www.franjevci-split.hr/index.php?option=com\\_content&view=article&id=3106&Itemid=21](http://www.franjevci-split.hr/index.php?option=com_content&view=article&id=3106&Itemid=21)

Memorial published in the occasion of the conferment of the distinguished recognitions in 2017: Honorary citizenship of the City of Zagreb, *Grand-Prix Frane Bulić* for Social Sciences in Dalmatia, and the Croatian National Lifetime Achievement Award for research in Humanities: *Knjige koje je napisao i uredio Emilio Marin* [Books written and edited by Emilio Marin], Zagreb 2018.

## Bibliography

Author and/or editor of numerous books, author of hundreds scholar and professional papers and articles as well as newspapers articles.

Full bibliography until 2011 available on:

[www.franjevci-split.hr/pdf/01\\_kacic\\_uvod.pdf](http://www.franjevci-split.hr/pdf/01_kacic_uvod.pdf)

A selection up to date on:

[www.aibl.fr/membres/academiciens-depuis-1663/article/marin-emilio](http://www.aibl.fr/membres/academiciens-depuis-1663/article/marin-emilio)

**Prof. Emilio Marin**

## **BIBLIOGRAFIJA / BIBLIOGRAPHY**

### **KNJIGE I MONOGRAFIJE / BOOKS AND MONOGRAPHS**

#### **Autor / Author**

1. *Muzej imaginacije*, Latina et Graeca, Zagreb 1982, 91 str.
2. *Starokršćanska Salona*, Latina et Graeca, Zagreb 1988, 143 str.
3. *Civitas splendida Salona*, u E. Marin et alii, *Salona Christiana*, Arheološki muzej, Split 1994, 9-104.
4. *Pro Salona*, Matica hrvatska, Zagreb 1994, 156 str.
5. *Ave Narona*, Matica hrvatska, Zagreb 1997, 184 str.
6. *Salona Narona – Razgovori*, Matica hrvatska, Sarajevo - Sinj 1998, 152 str.
7. *Hello Narona*, Matica hrvatska, Metković 1999, 120 str.
8. *Sveti Vid*, Split 1999 (i suradnici; *Niz NARONA 1*), 300 str.
9. *Narona*, Zagreb - Opuzen 1999 (et alii), 337 str.
10. *Erešove bare*, Split 2002 (i suradnici; *Niz NARONA 3*), 215 str.
11. *Arheološki muzej Split - Vodič*, Split 2002 (i suradnici), talijansko izdanje *Museo Archeologico Split - Guida*, Split 2002; englesko izdanje *Archaeological Museum Split - Guide*, Split 2003; francusko izdanje *Musée archéologique de Split - Guide*, Split 2003; 51 str.
12. *Historia magistra archaeologiae*, Matica hrvatska, Split - Dubrovnik 2003, 238 str.
13. *Sveti Kajo (Zbornik radova)*, Solin 2003 (et alii), 142 str.
14. *Augusteum Narone – Splitska siesta naronskih careva*, Split 2004 (et alii, *Niz NARONA 5*), 80 str.
15. *The Rise and Fall of an Imperial Shrine – Roman Sculpture from the Augusteum at Narona*, Split 2004 (et alii, co-ed. M. Vickers, *Niz NARONA 6*), 320 str.
16. *Divo Augusto – La scoperta d'un temple romà a Croàcia / El descubrimiento de un templo romano en Croacia*, Split 2004 (et alii, co-ed. I. Rodà, *Niz NARONA 7*), 432 str.
17. *L'Augusteum di Narona – Roma al di là dell'Adriatico*, Split 2004 (et alii, co-ed. P. Liverani, *Niz NARONA 8*), 115 str.
18. *Ho conosciuto due papi – Racconto di un'emozione e di un ragionamento sulle orme di Giovanni Paolo II e di Benedetto XVI*, Lateran University Press, Città del Vaticano 2008, 96 str.
19. *Upoznao sam dva pape – Pripovijest o čuvstvu i promišljanju na tragu Ivana Pavla II. i Benedikta XVI.*, Kršćanska sadašnjost – Crkva u svijetu, Zagreb - Split 2009, 104 str.
20. *Salona IV: Recherches archéologiques franco-croates à Salone; Inscriptions de Salone chrétienne, IV<sup>e</sup>-VII<sup>e</sup> siècles – Natpisi starokršćanske Salone, IV.-VII. st.* (voditelj projekta i prvi autor E. Marin, tekst u uredništvu N. Gauthier, E. Marin, Fr. Prévot), Rome - Split 2010 (drugi autori tekstova: J.-P. Caillet, N. Duval, D. Feissel, N. Gauthier, Fr. Prévot), Collection de l'École française de Rome – 194/4, *Niz SALONA 12*), t. I-II, XXII + VII + 1363 str.
21. *Poznałem dwóch Papieży – Ślady Jana Pawła II i Benedykta XVI w moim życiu* (preveo H. Jagodziński), Wydawnictwo św. Stanisława BM, Kraków 2011, 113 str.
22. *Moji rimski papiri (2004-2011)* [collected papers and articles from the time of E. Marin's Roman embassy], Matica hrvatska, Zagreb 2013, 324 str.
23. *AD 2012-2013* [articles and interviews at the end of the pontificate of Benedict XVI and the election of Fran-

cis], Sarajevo 2014, 204 str.

24. *Forum Naronitanum* (et alii, ed. M. Topić), Arheološki muzej Narona, Vid 2017, 451 str.

25. *Mursa – Hadrijanova kolonija uz Limes Rimskog carstva / Colonia Aelia at the Limes of the Roman Empire*, Hrvatska akademija znanosti i umjetnosti, Zagreb-Osijek 2018, 304 str.

26. *Portreti iz starine*, Matica hrvatska, Zagreb 2018, 368 str.

27. *Augusteum Naronitanum – Od carskog svetišta do muzeja / From an Imperial Shrine to a Museum*, Arheološki muzej Narona - Hrvatsko katoličko sveučilište, Vid - Zagreb 2021, 432 str.

28. *Greek Names from Dalmatia*, Arheološki muzej u Zagrebu (u pripremi).

29. *Zidine Narone / Le mura di Narona*, Arheološki muzej Narona, Vid (u pripremi)

### **Koautor / Co-author**

1. *Arheološki vodič po srednjoj Dalmaciji*, englesko *Archaeological Guide to Central Dalmatia* i njemačko izdanje *Archäologischer Führer durch Mitteldalmatien*, Logos, Split 1989 (koautor B. Kirigin), 256 str.

2. *Corpus Inscriptionum Naronitanarum I - Erešova kula - Vid*, Macerata - Split 1999 (koautori: M. Mayer, G. Paci, I. Rodà, *Niz NARONA 2*), 241 str.

3. *Corpus Inscriptionum Naronitanarum II*, Macerata 2020 (koautori: M. Mayer, G. Paci), 552 str.

4. *Hortus Metrodori – Natpisi zapadne nekropole Salone / Le iscrizioni della necropoli occidentale di Salona* (u pripremi).

### **Urednik / Editor**

1. *Don Frane Bulić* [Katalog izložbe], Split 1984, 207 str.

2. *Bulić 50 godina nakon smrti*, *Disputationes Salonitanae III*, Split 1986, 348 str., table XXIII.

3. Don Frane Bulić, *Po ruševinama stare Salone* (Par les ruines de l'antique Salone), Split 1986, 185 str.

4. *Retrats antics a Jugoslàvia*, Barcelone 1989, 196 str.

5. *Retratos antiguos en Yugoslavia*, Barcelone 1989, 196 str.

6. *Doba Francuske uprave u Dalmaciji* (Au temps de l'administration française en Dalmatie), Split 1989, 102 str.

7. *Starohrvatski Solin* (Salone paléocroate - Das altkroatische Solin), Split 1992 [*Niz SALONA 1*], 300 str.

8. *Der attische Jagdsarkophag, Atički sarkofag s prikazom lova*, Budapest - Split, Split 1992 [*Niz SALONA 2*], 73 str.

9. *Ex libris u Biblioteci Arheološkog muzeja u Splitu*, Split 1993, 105 str.

10. *Acta Primi Congressus Internationalis Archaeologiae Christianae / Radovi Prvog međunarodnog kongresa za starokršćansku arheologiju*, Città del Vaticano - Split 1993, 405 str.

11. *Starohrvatski Solin*, *Disputationes Salonitanae IV*, Split 1993, 360 str.

12. *Salona Christiana*, Split 1994 [*Niz SALONA 3*], 427 str.

13. N. Cambi, *Sarkofag Dobroga pastira iz Salone i njegova grupa - The Good Shepherd Sarcophagus and its group* (dir.), Split 1994 [*Niz SALONA 4*], 131 str.

14. *Salona I: Recherches archéologiques franco-croates à Salone* (dir. par N. Duval et E. Marin); *Catalogue de la sculpture architecturale paléochrétienne de Salone / Katalog starokršćanske arhitektonske skulpture Salone* (éd. N. Duval, E. Marin, C. Metzger), Rome - Split 1994 (Collection de l'École française de Rome - 194/1) [*Niz SALONA 5*], XXIX + 335 str., table C.

15. *Salona Christiana vista dall'Urbe* (ed. E. Marin, A. Benveniste, D. Mazzoleni), Split - Roma 1995 [*Niz SALONA 6*], 67 str.

16. *Salona II*: P. Chevalier, *Ecclesiae Dalmatiae, Recherches archéologiques franco-croates à Salone* (dir. par N. Duval et E. Marin), Rome - Split 1995, t. 1-2 (Collection de l'École française de Rome – 194/2) [Niz SALONA 7], 483 str., table VI + 208 str., table LXX.
17. *Acta XIII Congressus Internationalis Archaeologiae Christianae / Radovi XIII. međunarodnog kongresa za starokršćansku arheologiju, Split - Poreč 1994*, I-III (ed. N. Cambi, E. Marin), Città del Vaticano - Split 1998, 452 + 1170 + 928 str.
18. A. Duplančić, *Crkve kraljice Jelene u Solinu*, Split 1999 (dir. - Niz SALONA 9), 40 str.
19. *Salona III: Recherches archéologiques franco-croates à Salone* (dir. par N. Duval, E. Marin et C. Metzger); *Manastirine - Établissement préromain, nécropole et basilique paléochrétiens à Salone - Predrimsko sjedište, groblje i starokršćanska bazilika* (éd. N. Duval et E. Marin), Rome - Split 2000 (Collection de l'École française de Rome – 194/3) (Niz SALONA 8), XVIII str., table II + 688 str., table VII.
20. *Arheološki muzej - Split AD 2000, Spomenica u povodu obnove Muzeja, povećanja njegova izložbenog i radnog prostora i novog stalnog postava o 180. obljetnici - Memorial in the occasion of the reconstruction of the Archaeological Museum in Split, an extension of its exhibition and working areas, and a new permanent archaeological display in the year of its 180th anniversary*, Split 2000 (Niz SALONA 10), 128 str.
21. *Longae Salonae, I-II*, Split 2002 (Niz SALONA 11), 663, 251 str.
22. *Arheološka istraživanja u Naroni i dolini Neretve – Archaeological researches in Narona and Neretva valley*, Zagreb - Metković - Split 2003 (Izdanja HAD-a 22, Niz NARONA 4), 431 str.
23. A. Duplančić, R. Tomić, *Zbirka slika Arheološkog muzeja u Splitu*, Split 2004 (dir.), 164 str.
24. *Dalmatia – Research in the Roman Province 1970-2001 – Papers in honour of J. J. Wilkes* (ed. D. Davison, V. Gafney, E. Marin), BAR International Series 1576, Oxford 2006, 212 str.
25. *Circolo dell'Ambasciata croata 2005/2006*, Roma 2007, 142 str.
26. *Circolo dell'Ambasciata croata 2006-2007*, Roma 2008, 128 str.
27. *Circolo dell'Ambasciata croata 2008-2009*, Roma 2009, 160 str.
28. *Il Cristianesimo in Istria fra Tarda Antichità e Alto Medioevo. Novità e riflessioni* (ed. E. Marin, D. Mazzoleni), Pontificio Istituto di Archeologia Cristiana, Città del Vaticano 2009, 292 str.
29. *La Chiesa croata e il Concilio Vaticano II* (ed. Ph. Chenu, E. Marin, F. Šanjek), Lateran University Press, Città del Vaticano 2011, 469 str.
30. *Auguste, son époque et l'Augusteum de Narona* (ed. P. Gros, E. Marin, M. Zink), Académie des Inscriptions et Belles-Lettres avec le concours de l'Université catholique de Croatie, Paris 2015, 199 str.
31. *Les projets franco-croates et les savants français qui se sont illustrés dans la recherche et la valorisation du patrimoine croate / Francusko-hrvatski projekti i francuski znanstvenici istaknuti u istraživanju i vrednovanju hrvatske baštine* (ed. E. Marin, F. Šanjek, M. Zink), Académie des Inscriptions et Belles-Lettres avec le concours de l'Académie croate des Sciences et des Arts et de l'Université catholique de Croatie, Paris 2016, 291 str.
32. *Gerhard Ludwig Kard. Müller Doctor honoris causa – Spomenica / Sonderheft* (ed. E. Marin), Niz: Doctores honoris causa Universitatis studiorum catholicae Croaticae 1, Zagreb 2016, 102 str.
33. *Znak nade / A Sign of Hope – Spomenica o prvom desetljeću Hrvatskoga katoličkog sveučilišta / Memorial in the Occasion of the First Decade of the Catholic University of Croatia* (ed. E. Marin), Zagreb 2017, 322 str.
34. *Obnova crkve sv. Vlaha u Dubrovniku (1993.-2016.) / The renovation of the Church of St. Blaise in Dubrovnik* (ed. K. Horvat-Levaj, I. Jemo, E. Marin), Zagreb-Dubrovnik 2018, 276 str.
35. *Sveti Jeronim kroz vjekove – Kult i spomenici / Saint Jerome Through the Ages – Cult and Monuments* (ed. E. Marin, K. Horvat-Levaj), Zagreb 2021, 480 str.



**UREDNIK ČASOPISA / JOURNALS' EDITOR**

1. *Latina et Graeca*, vol. 1-3, Zagreb 1973-1974.
2. *Vjesnik za arheologiju i historiju dalmatinsku*, vol. 81-97, Split 1988-2004.

**ZNANSTVENI RADOVI / PAPERS****a) radovi objavljeni u časopisima koji su referirani u svjetskim bazama podataka / published in journals indexed in major international databases**

1. Some notes on Sabiniani of Dalmatia and Pannonia, *Živa antika* 25/1-2, Skoplje 1975, 324-330.
2. Od antike do Marulića (Marulićev rukopis o solinskim natpisima), *Živa antika* 27/1, *Miscellanea V. Gortan*, Skoplje 1977, 205-217 (Summary: From Antiquity to Marulus).
3. Neke značajke rimske sakralne arhitekture na istočnom Jadranu, *Vjesnik za arheologiju i historiju dalmatinsku (dalje VAHD)* 60-61, Split (1968-1969) 1977, 155-176 (Résumé: Certaines caractéristiques de l'architecture religieuse romaine sur le littoral oriental de l'Adriatique).
4. Pristupno istraživanje ilirske onomastike na Apeninskom poluotoku, *Živa antika* 27/2, Skoplje 1977, 411-441 (Zusammenfassung: Zur Forschung des illyrischen Namenguts auf der Apenninischen Halbinsel).
5. Kasnoantički kontinuitet i renesansa u Dalmaciji (Marulićeva zbirka latinskih natpisa), *Živa antika* 28/1-2, Skoplje 1978, 251-257 (Summary: Marulus' Collection of Latin inscriptions and the Renaissance in Dalmatia).
6. La littérature concernant les inscriptions antiques à Split à l'aube de la Renaissance, *Faventia* 1/1, Barcelona 1979, 95-98.
7. Kasnoantičko groblje na Sućidru u Splitu, *VAHD* 74, Split 1980, 55-59; en collaboration avec F. Oreb (Résumé: Cimetière de l'Antiquité tardive à Sućidar, Split).
8. Excavations at Issa, Island of Vis, Yugoslavia, 1976, 1979, A preliminary Report, *Rivista di Archeologia* 4, Roma 1980, 81-91; en collaboration avec N. Cambi et B. Kirigin.
9. Zaštitna arheološka istraživanja helenističke nekropole Isse, 1976. i 1979. god. Preliminarni izvještaj [Fouille archéologique de sauvetage de la nécropole hellénistique d'Issa, 1976 et 1979, Rapport préliminaire], *VAHD* 75, Split 1981, 63-83; en collaboration avec N. Cambi et B. Kirigin.
10. L'antiquité tardive se continuant dans un monde médiéval un exemple: le Palais de de Dioclétien à Split, *Faventia* 5/2, Barcelona 1983, 125-130.
11. Sur la présence des populations d'origine occidentale, en particulier hispanique, dans la région de Salone, *Disputationes Salonitanae* II (1979), *VAHD* 77, Split 1984, 81-91.
12. Issa '80 Preliminarni izvještaj sa zaštitnih arheoloških iskopavanja helenističke nekropole Martvilo u Visu Novi i neobjelodanjeni natpisi iz Visa [Issa '80 Prérapport sur la fouille de sauvetage de la nécropole hellénistique Martvilo à Vis Les inscriptions nouvelles ou inédites de Vis], *VAHD* 78, Split 1985, 45-72; en collaboration avec B. Kirigin.
13. Bulić i suvremenici domaći i strani, *Disputationes Salonitanae* III (1984), *VAHD* 79, Split 1986, 71-101 (Résumé: Bulić et ses contemporains du pays et de l'étranger).
14. Salona christiana Pregled (Salona christiana un aperçu), *VAHD* 80, Split 1987, 57-70.
15. Excavations at Issa, Island of Vis (Yu) 1980, A preliminary Report, *Studi di Antichità* 5, Lecce 1988, 129-147; en collaboration avec B. Kirigin.
16. Salona - za novi profil grada, *VAHD* 82, Split 1989, 209-214.

17. Late Antique Population and Epigraphy of Salona, *VAHD* 86/1993, *Zbornik Duje Rendić-Miočević in memoriam*, Split 1994, 215-222.
18. Découverte d'un Augusteum à Narona, *Comptes Rendus des Séances de l'Académie des Inscriptions et Belles-Lettres*, N. 3, Paris 1996, 1029-1040.
19. Sv. Vid - Starokršćanska bazilika i krstionica Narone, srednjovjekovno groblje, novovjekovna crkva, *VAHD* 87-89/1994-1996, 9-94 (Résumé: La basilique paléochrétienne et le baptistère de Sv. Vid à Narona, le cimetière médiéval et l'église moderne).
20. Les fouilles récentes du Forum et de l'Augusteum de Narona, découverte de l'Emporium hellénistique, *Bulletin de la Société française d'archéologie classique 1997-1998*, *Revue Archéologique* 1/1999, 179-184.
21. Introduzione alla Salona Cristiana, *Aquileia Romana e Cristiana fra II e V secolo*, *Miscellanea M. Mirabella Roberti*, *Antichità Alto Adriatiche* XLVII, Trieste 2000, 535-551.
22. The temple of the imperial cult (Augusteum) at Narona and its statues: interim report, *Journal of Roman Archaeology* 14, 2001, Portsmouth, Rhode Island, USA, 80-112.
23. Erešove bare – villa suburbana iz 3. st. i starokršćanska crkva iz 7. st. u Naroni, *VAHD* 94, Split 2002, 9-80, I-VI (Résumé: Erešove bare, villa suburbaine du III<sup>e</sup> siècle et église chrétienne du VII<sup>e</sup> siècle à Narona).
24. Livie à Narona, *Comptes Rendus des Séances de l'Académie des Inscriptions et Belles-Lettres*, N. 2, Paris 2003, 957-974.
25. Saloniae: un profil de la ville romaine à renouveler, *Kalathos – Studies in honour of Asher Ovadiah* (ed. S. Mucznik), *Assaph* 2005-2006, vol. 10-11, Tel Aviv 2006, 155-170.
26. La tomba di Diocleziano, *Rendiconti della Pontificia Accademia Romana di Archeologia* LXXVIII, 2005-2006, 499-526.
27. Dioklecijanova grobnica, *Folia Archaeologica Balcanica* I, *Zbornik V. Bitrakova Grozdanova*, Skopje 2006, 371-390 (Sommaro: La tomba di Diocleziano).
28. Le due sculture inedite (nn. 3-4) dell'Augusteum di Narona: Ottavia e Antonia minor ?, Narona XIV (Scavi del Museo archeologico di Split diretti da E. Marin), *Rendiconti della Pontificia Accademia Romana di Archeologia* LXXIX 2006-2007, 177-203; en collaboration avec M. Kolega, A. Claridge et I. Rodà.
29. Le cinque sculture inedite (nn. 5, 9-12): Giulia (?), Lucio e Gaio Cesare, Germanico, Druso e le ultime frammentarie dell'Augusteum di Narona, Narona XV (Scavi del Museo archeologico di Split diretti da E. Marin), *Rendiconti della Pontificia Accademia Romana di Archeologia* LXXX 2007-2008, 341-392; en collaboration avec M. Kolega, A. Claridge et I. Rodà.
30. Un punto di vista sull'Europa e il Mediterraneo, *Salesianum* 76, Roma 2014, 567-578.
31. L'Augusteum de Narona: de la découverte du site à l'inauguration du Musée, une décennie mémorable vue de l'Occident, *Comptes Rendus des Séances de l'Académie des Inscriptions et Belles-Lettres* 2014, N. IV, Paris 2016, 1811-1831.
32. Augusteum Narona – Od otkrića do inauguracije izgradnje muzeja / L'Augusteum de Narona – De la découverte du site à l'inauguration de l'édification du musée (1995-2005), *Art Bulletin* 65, HAZU, Zagreb 2015, 85-117.

**b) radovi objavljeni u domaćim časopisima koji su s prethodnima izjednačeni / published in Croatian journals indexed equivalent to major international databases**

1. Kasnoantički kontinuitet u srednjovjekovnom Splitu, *Latina et Graeca* 5, Zagreb 1975, 21-39 (Riassunto: La tradizione dell'Antichità tarda nello Spalato medievale).

2. Starokršćanska oltarna pregrada na Mirju nedaleko od Postira, *Prilozi povijesti umjetnosti u Dalmaciji* 21, *Fiskovićeve zbornik* I, Split 1980, 85-90 (Summary: Early Christian cancelli at Mirje near Postira).
3. Kasnoantički kontinuitet u srednjovjekovnom Splitu [La continuité de l'Antiquité tardive dans la ville médiévale de Split], *Mogućnosti* 4, Split 1980, 443-459.
4. Za muzej naše budućnosti Muzej imaginacije [Pour le musée de notre avenir Musée de l'imagination], *Naše teme* 5, Zagreb 1980, 658-668.
5. Doprinosa Don Frane Bulića starokršćanskoj arheologiji [La contribution de Mgr Fr. Bulić à l'archéologie paléochrétienne], *Crkva u svijetu* 2, Split 1985, 134-142.
6. Starokršćanski pluteji s Mirja kod Postira na Braču, *Prilozi povijesti umjetnosti u Dalmaciji* 32, *Prijatelj zbornik* I, Split 1992, 117-132. (Résumé: Les plaques de la pergola trouvée à Mirje près de Postira).
7. Krstionica u Naroni od V. stoljeća do vremena Domagoja?, *Kačić XXV, Zbornik fra Karla Jurišića*, Split 1993, 361-368 (Résumé: Le baptistère à Narone du Ve s. jusqu'à l'époque de Domagoj?).
8. Nova istraživanja na Marusincu u Saloni, *Diadora* 15, Zadar 1993, 259-273.
9. Arheološki muzej u Splitu i Boka Kotorska, *Prilozi povijesti umjetnosti u Dalmaciji* 35, *Petriciolijev zbornik* I, Split 1995, 67-80 (Summary: Archaeological museum in Split and Boka Kotorska).
10. Consecratio in forma Veneris u Augusteumu u Naroni, *Dolina Neretve, Dubrovnik* 4/1998, 39-48.
11. Mozaik u oratoriju sv. Venancija u Lateranskoj krstionici – Mosaik im Oratorium des Hl. Venantius im lateranischen Baptisterium, *Prilozi Instituta za arheologiju u Zagrebu* 24, *Zbornik Ž. Tomičića*, Zagreb 2007, 251-256.
12. Skulpture iz Augusteuma Narone (neizložene i neobjavljene 2004), *Narona XVI* (Iskopavanja Arheološkog Muzeja – Split pod vodstvom E. Marina), *Histria Antiqua* 18-2, *Zbornik V. Girardi Jurkić*, Pula 2009, 9-34; en collaboration avec M. Kolega, A. Claridge et I. Rodà (Riassunto: Le sculpture dell'Augusteum di Narona, non esposte e non pubblicate nel 2004).
13. Moguće pomorske komunikacije starokršćanske Salone, *Histria Antiqua* 21, Pula 2012, 123-128 (Summary: Possible maritime connections of Early Christian Salona).
14. Salona između Rima i Bizanta, *Latina et Graeca* n.s. 22, Zagreb 2012, 41-47.

### **Radovi u zbornicima / published in Festschrifts, books and proceedings**

#### **a) međunarodnim / international**

1. Encore les "Cinq martyrs" de Salone, Un témoignage épigraphique désormais bien établi, *Memoriam sanctorum venerantes, Miscellanea V. Saxer*, Studi di Antichità cristiana XLVIII, Città del Vaticano 1992, 285-307; en collaboration avec N. Duval.
2. Le contexte archéologique de la sculpture architecturale de Salone: les églises et les cimetières (topographie chrétienne de Salone intra et extra muros), *Salona* I (dir. N. Duval, E. Marin), Rome - Split 1994, p. XV-XXVI.
3. Le sens de piscina = tombe et les mensae funéraires circulaires et rectangulaires ou les rapports entre païens et chrétiens à Salone (à propos de la nouvelle piscina de l'Hortus Metrodori), *ibid.*, 315-321.
4. Sv. Vid de Narona: un exemple désormais établi pour la discontinuité, *Orbis Romanus Christianusque, Mélanges N. Duval*, Paris 1995, 265-275.
5. Lexicon of Greek Personal Names from Dalmatia, contribution to the *Lexicon of Greek Personal Names* (ed. P. M. Fraser, E. Matthews), British Academy, Vol. IIIa, Oxford 1997; en collaboration avec I. Britvić.
6. Narona vom 6. bis zum 9. Jahrhundert, *Domum Tuam Dilexi, Miscellanea A. Nestori* (Studi di antichità cristiana LIII), Città del Vaticano 1998, 543-560.
7. Consecratio in formam Veneris dans l'Augusteum de Narona, *Imago Antiquitatis, Mélanges R. Turcan*, Paris 1999, 317-327.

8. Revizijsko istraživanje groblja i starokršćanskog arhitektonskog sklopa Manastirine. Otkriće predrimskog sjedišta - Les travaux de révision des fouilles de la nécropole et du complexe architectural paléochrétien de Manastirine. Découverte d'un établissement préromain, *Salona III* (éd. N. Duval et E. Marin), Rome - Split 2000, 87-182; en collaboration avec J. Mardešić.
9. L'architecture du complexe architectural, *Salona III* (éd. N. Duval et E. Marin), Rome - Split 2000, 283-611; en collaboration avec N. Duval, M. Jeremić et B. Penđer.
10. Conclusions - Zaključci, *Salona III* (éd. N. Duval et E. Marin), Rome - Split 2000, 619-664; en collaboration avec N. Duval et M. Jeremić.
11. Notulae minimae epigraphicae ad officinas lapidarias Salonitanas inlustrandae, *Epigrafai - Miscellanea L. Gasperini* (ed. G. Paci), Macerata - Roma 2000, 579-594; en collaboration avec M. Mayer et I. Rodà.
12. Narona - Project: The Arrangement of the archaeological Site with the Museum Pavilion, *Kulturparks - Erbe und Entertainment* (ed. E. Scherer, I. Slawinski), St. Pölten 2000, 51-58.
13. La naissance de la ville chrétienne - deux exemples: Salona et Narona, *La naissance de la ville chrétienne, Mélanges N. Gauthier*, Tours 2002, 135-145.
14. Iscrizioni romane di Narona conservate nel Museo di Makarska, *Zbornik Tomislava Marasovića*, Split 2002, 96-107; en collaboration avec M. Mayer, G. Paci, I. Rodà (Sažetak: Rimski natpisi iz Narone u Muzeju u Makarskoj).
15. Novi helenistički nalazi iz Salone i Narone, *Grčki utjecaj na istočnoj obali Jadrana - Greek influence along the East Adriatic coast, Zbornik radova sa znanstvenog skupa 1998* (ed. N. Cambi, S. Čače, B. Kirigin), Split 2002, 415-421 (Summary: New Hellenistic finds from Salona and Narona).
16. The urbanism of Salona and Narona inside Roman Dalmatia, *Dalmatia - Research in the Roman Province 1970-2001 - Papers in honour of J. J. Wilkes* (ed. D. Davison, V. Gaffney, E. Marin), Oxford 2006, 73-80.
17. Le mura di Narona, Narona XIII (Scavi del Museo archeologico di Split diretti da E. Marin), *Murallas de ciudades romanas en el Occidente del Imperio - Lucus Augusti como paradigma* (ed. A. Rodríguez Colmenero, I. Rodà), Lugo 2007, 133-150.
18. Le curé de campagne et le prix Nobel face à l'histoire ou l'enjeu de l'Europe et de la Méditerranée, *Les académies en Europe au XXI<sup>e</sup> siècle - Rencontre des académies européennes 21-23 octobre 2007 - Actes*, Paris 2008, 154-159.
19. Il mosaico della cappella di S. Venanzio al Battistero Lateranense: Status quaestionis, *Il Cristianesimo in Istria fra Tarda Antichità e Alto Medioevo. Novità e riflessioni* (ed. E. Marin, D. Mazzoleni), Città del Vaticano 2009, 209-215.
20. L'histoire antique, l'épigraphie et l'archéologie au temps de l'administration française en Dalmatie, *Hrvati i ilirske pokrajine - Les croates et les Provinces illyriennes 1809-1813* (ed. F. Šanjek), Zagreb 2010, 471-482 (Sažetak: Stara povijest, epigrafija i arheologija za francuske uprave u Dalmaciji).
21. Christliche Archäologie in Kroatien - Personen und Geschichte, *Römische Quartalschrift* 1-2, Roma 2010, 32-44.
22. Le idee conciliari di Frane Franić. Testimonianze e riflessioni, *La Chiesa croata e il Concilio Vaticano II* (ed. Ph. Chenaux, E. Marin, F. Šanjek), Lateran University Press, Città del Vaticano 2011, 165-177.
23. Bio-bibliografske jedinice za hrvatske arheologe iz discipline starokršćanske arheologije, *Personenlexicon zur Christlichen Archäologie - Forscher und Persönlichkeiten vom 16. bis zum 21. Jahrhundert* (ed. S. Heid, M. Dennert), 1-2, Regensburg - Roma 2012.: *Mihovil Abramić* (sa S. Heid), 46-47; *Frane/Francesco Bulić* (sa S. Heid), 240-243; *Francesco/Frano Carrara* (sa S. Heid), 281-282; *Anton/Antun Gnirs* (sa S. Heid), 586-587; *Luka Jelić* (sa S. Heid), 683-684; *Petar Kaer*, 707-708; *Ivan Lučić /Giovanni Lucio di Traù / Joannes Lucius Tragurinus*, 834; *Duje Rendić-Miočević*, 1066-1067.

24. L'»Adriobyzantinisme« à reconsidérer, *Ars auro gemmisque prior – Mélanges en hommage à Jean-Pierre Caillet*, Zagreb – Motovun 2013, 105-110.
25. Sjeverno svetište na Marusincu u Saloni – Rezultati revizijskih istraživanja tzv. bazilike diskoperte na Marusincu u Saloni, epigrafička i hagiografska baština, *Splitska hagiografska baština: povijest, legenda, tekst* (ed. J. Belamarić, B. Lučin, M. Trogrlić, J. Vrandečić), Književni krug, Split 2014, 231-253+1 preklonni list (Summary: The northern shrine at Marusinac in Salona, the epigraphic and hagiographic heritage).
26. Il patrimonio archivistico dei padri croati del concilio Vaticano II, *Il concilio Vaticano II alla luce degli archivi dei padri conciliari* (ed. Ph. Chenaux), Pontificio comitato di Scienze storiche - Lateran University Press, Città del Vaticano 2015, 247-251.
27. A view on the Augusteum in Naron a two decades after the discovery, *The Century of the Brave – Roman conquest and indigenous resistance in Illyricum during the time of Augustus / Stoljeće hrabrih – Rimsko osvajanje i otpor starosjedilaca u Iliriku za vrijeme Augusta i njegovih nasljednika* (ed. M. Milićević Bradač, D. Demicheli), Zagreb 2018, 211-232.
28. Arheološki muzej u Splitu i Boka Kotorska (reprint iz Petriciolijeva zbornika), *Radovi o antičkoj Budvi 1938-1940* (ed. D. Medin), Budva 2018, 87-104.
29. Epigrafia Cristiana in Croazia, *Pro merito laborum, Miscellanea epigrafica per Gianfranco Paci* (ed. S. Antolini, S. M. Marengo), Tivoli – Macerata 2021, 403-416.
30. Sveti Jeronim među Hrvatima - pridonos za Jeronimov zavičaj, *Sveti Jeronim kroz vjekove – Kult i spomenici / Saint Jerome Through the Ages – Cult and Monuments* (ed. E. Marin, K. Horvat-Levaj), Zagreb 2021, 23-41 (Summary: Saint Jerome among the Croats - A contribution on Jerome's Homeland).

#### **b) domaćim / Croatian**

1. Grad Salonae / Salona, *Longae Salonae*, I-II, Split 2002, 9-22, 9-37 (Summary: The City of Salonae/Salona).
2. Pučišća – Crkva svetoga Dujma, A. Duplančić et al., *Sveti Dujam – Štovanje kroz vjekove*, Split 2004, 121-123.
3. Sv. Jeronim, sv. Pavao i sv. Hilarion i „barbarska“ (južna) Dalmacija, *Zbornik u čast Ivici Žili* (ed. V. B. Lupis), Matica hrvatska, Dubrovnik 2011, 29-35 (Riassunto: S. Girolamo, S. Paolo e S. Ilarione e la “barbara” Dalmazia meridionale).
4. Papa Benedikt XVI. nasljednik blaženog Ivana Pavla II. i francuski akademik – Hodočasnik u Hrvatsku, *Zbornik „Kačić“ u rukama pape Benedikta XVI. – Prezentacija „Zbornika Emilija Marina“ u Rimu, Parizu, Splitu, Zagrebu i Visovcu* (ur. H. G. Jurišić), Split-Zagreb 2012, 43-62 (Résumé: Le Pape Benoît XVI successeur de bienheureux Jean-Paul II et académicien français – pèlerin en Croatie) = *Kačić XLIV-XLV*, Split 2012.-2013., 45-64.
5. La lapide in memoria di Francesco Patrizi sulla chiesa romana di Sant’Onofrio, *Spalatumque dedit ortum* (ed. I. Basić, M. Rimac), Split 2014, 555-564 (Sažetak: Spomen natpis u čast Franji Petrišu na rimskoj crkvi Sant’Onofrio).
6. Istraživanje crkvice svetoga Dujma u Pučišćima, *Spomenica župe sv. Jeronima* (ed. J. Vrandečić), Pučišća 2016, 319-329.
7. Govor “Pod kupolom Akademije” / Discours sous la Coupole, *Mediterran kao prostor spajanja i sučeljavanja civilizacija* (ed. Y. Vrhovac), Filozofski fakultet Sveučilišta u Zagrebu, Zagreb 2017, 15-30.
8. Strossmayer i mursijski biskup Valens, *Da život imaju – zbornik kard. Josipa Bozanića* (ed. M. Cifrak, R. Razum, N. Malović, A. Barišić), Zagreb 2019, 703-714.

**Pozvana predavanja / invited lectures****a) na međunarodnim skupovima, objavljena / on international conferences, published**

1. La consommation des inscriptions à Salone pendant l'Antiquité tardive (utilisation et clientèle), *Préactes du colloque "Artistes, artisans et production artistique au Moyen-Age"*, vol. 2, Rennes 1983, 1646-1651.
2. La datation indictionnelle en Dalmatie, *Le temps chrétien de la fin de l'Antiquité au Moyen-Age III<sup>e</sup>-XIII<sup>e</sup> siècle* (Colloques internationaux du C.N.R.S. n° 604, 1981), Paris 1984, 149-162.
3. Lapidari dalmati: Realizzazioni e progettazioni delle collezioni epigrafiche nella Croazia meridionale, *Il museo epigrafico* (Colloque AIEGL-Borghesi, 1983), Epigrafia e Antichità 7, Faenza 1984, 263-278.
4. L'inhumation privilégiée à Salone, *L'inhumation privilégiée du IV<sup>e</sup> au VIII<sup>e</sup> siècle en Occident*, Colloque Créteil, 1980 (éd. Y. Duval et J.-C. Picard), Paris 1986, 221-232.
5. L'épigraphie chrétienne et l'épigraphie du Haut Moyen-Age de Salone et de Split, *La terza età dell'epigrafia*, Colloque AIEGL, Borghesi, 1986 (ed. A. Donati), Faenza 1988, 229-245.
6. Martia Iulia Valeria Salona Felix and the growth of Christianity, *Colloqui international d'epigrafia, culte i societate en Occident, Préactes*, Tarragona 1988.
7. La topographie chrétienne de Salone - Les centres urbains de la Pastorale, *Actes du 11e Congrès International d'Archéologie Chrétienne (Lyon, 1986)*, Rome 1989, 1117-1131.
8. Les nécropoles de Salone, *ibid.*, 1227-1239.
9. La consommation des inscriptions à Salone pendant l'Antiquité tardive: utilisation et clientèle, *Artistes, artisans et production artistique au Moyen Age* (Actes du Colloque de Rennes, 1983), vol. III, Paris 1990, 379-385.
10. Salone - un profil de la ville à renouveler, à propos de recherches récentes, *La Venetia nell'area Padano-Danubiana, Le vie di comunicazione* (Actes du Colloque de Venise, 1988), Padova 1990, 453-469.
11. Les provinces danubiennes et balkaniques: épigraphie chrétienne - L'oeuvre de Jacques Zeiller sur la Dalmatie, *Actes du Colloque du centenaire de l'Année Epigraphique* (Paris, 1988), Paris 1990, 183-203.
12. Martia Iulia Valeria Salona Felix and the growth of Christianity, *Religio Deorum, Actas del Coloquio Internacional de epigrafia*, Colloque de Tarragone, 1988 (ed. M. Mayer), Barcelona 1992, 333-346.
13. Nouvelles recherches sur Marusinac à Salone, *Akten des XII. internationalen Kongresses für christliche Archäologie (Bonn 1991)*, Città del Vaticano - Münster 1995, t. 2, 1016-1023, tab. 139-140.
14. Iscrizioni dell'augusteo di Narona scoperto di recente, *Preatti, XI Congresso Internazionale di Epigrafia Greca e Latina*, Roma 1997, 411-415.
15. La publication des inscriptions romaines de Salone et de Narone - La nécropole dite d'Hortus Metrodori à Salone et les cultes païens à Narone: la nouvelle inscription de l'Augusteum, *Epigrafia romana in area adriatica, IX<sup>e</sup> Rencontre franco-italienne sur l'épigraphie du monde romain - Colloque Macerata, 1995* (ed. G. Paci), Macerata 1998, 51-60.
16. Korespondencija de Rossi - Bulić u Arheološkom muzeju u Splitu, *Acta XIII Congressus Internationalis Archaeologiae Christianae*, I, Città del Vaticano - Split 1998, 397-406.
17. Narona - basilique et baptistère paléochrétiens de Sv. Vid, *Acta XIII Congressus Internationalis Archaeologiae Christianae*, III, Città del Vaticano - Split 1998, 475-506.
18. L'introduction du culte impérial dans la Dalmatie: Narona, Aenona, Issa, *L'Illyrie méridionale et l'Épire dans l'Antiquité - III* (ed. P. Cabanas), Paris 1999, 265-269.
19. Elementos para una puesta al día de las inscripciones del campo militar de Bigeste, *Les légions de Rome sous le Haut-Empire*, Actes du Congrès 1998 (éd. Y. Le Bohec), Lyon 2000, 499-514; en collaboration avec M. Mayer, G. Paci et I. Rodà.

20. Naronitanski Augusteum i arheološka istraživanja u Naroni 1988.-2001., *Arheološka istraživanja u Naroni i dolini Neretve – Archaeological researches in Narona and Neretva valley*, Zagreb - Metković - Split 2003 (Izdanja HAD-a 22), 11-50 (Summary: Naronitan Augusteum and archaeological researches in Narona 1988-2001).
21. Marusinac – Salona: Novitates, *Acta Congressus Internationalis XIV Archaeologiae Christianae, Wien 1999*, Città del Vaticano - Wien 2006, 509-518.
22. Le curé de campagne et le prix Nobel face à l'histoire ou l'enjeu de l'Europe et de la Méditerranée, *Séance solennelle de Rentrée des Cinq académies*, présidé par Mme Hélène Carrère d'Encausse, Paris 2007, 37-41.
23. La préservation et la conservation de la zone archéologique côtière de Split. Deux expériences personnelles: Salona et Narona, Le patrimoine méditerranéen – *IV<sup>èmes</sup> Rencontres Internationales Monaco et la Méditerranée, Actes*, Monaco 2007, 117-126.
24. Solinska Crkva i njezini mučenici – Istraživanja i otkrića, *1700 godina svetih Sirmijskih mučenika, Zbornik radova s međunarodnog simpozija Đakovo 2004* (ed. D. Damjanović), Đakovo 2011, 121-140 (Summary: The Church of Salona and its martyrs – Research and discoveries).
25. Banduri, Bošković et Bulić, nos trois précurseurs en archéologie et histoire ancienne / Banduri, Bošković et Bulić, naša tri prethodnika u arheološkim i povijesnim istraživanjima, *Réunion interacadémique sur les relations académiques franco-croates au fil du temps / Međuakademijski susret - Francusko-hrvatske akademijske veze tijekom vremena* (ed. P. Rudan, M. Ježić, I. Supičić, A. Zrnić), Zagreb 2013, 29-38.
26. L'Augusteum de Narona: de la découverte du site à l'inauguration du musée, une décennie mémorable vue de l'Occident, *Auguste, son époque et l'Augusteum de Narona* (ed. P. Gros, E. Marin, M. Zink), Paris 2015, 177-196.
27. L'Augusteum di Narona a un ventennio dalla scoperta, *L'Augusteum di Narona* (ed. G. Zecchini), Roma 2015, 1-17.
28. Jacques Zeiller, Charles Diehl et André Grabar à Salone et au Palais de Dioclétien / Jacques Zeiller, Charles Diehl i André Grabar u Saloni i Dioklecijanovoj palači, *Les projets franco-croates et les savants français qui se sont illustrés dans la recherche et la valorisation du patrimoine croate / Francusko-hrvatski projekti i francuski znanstvenici istaknuti u istraživanju i vrednovanju hrvatske baštine* (ed. E. Marin, F. Šanjek, M. Zink), Académie des Inscriptions et Belles-Lettres avec le concours de l'Académie croate des Sciences et des Arts et de l'Université catholique de Croatie, Paris 2016, 157-175.
29. L'Empire romain d'Auguste à la fin de l'Empire d'Occident, *Histoire de la conscience européenne*, dir. Antoine Arjakovsky, Collège des Bernardins – Salvator, Paris 2016, 99-116.
30. L'épigraphie de Salone au temps de Constantin et de ses successeurs (313-363) – L'épigraphie chrétienne, *Acta XVI Congressus Internationalis Archaeologiae Christianae, Romae 2013*, I, Città del Vaticano 2016, 1179-1196.

**b) na domaćim skupovima, objavljena / on Croatian conferences, published**

1. O antičkim kultovima u Naroni, *Dolina rijeke Neretve od prethistorije do ranog srednjeg vijeka*, Split 1980, 207-212 (Résumé: Sur les cultes antiques à Narona).
2. Osobine latinskih natpisa iz Istre, *Arheološka istraživanja u Istri i Hrvatskom primorju* (Colloque à Pula, 1982), vol. II, Pula 1987, 127-133 (Sommario: Caratteristiche delle iscrizioni latine in Istria).
3. Glavni pravci i glavne osobe starokršćanske arheologije u Hrvatskoj, *Antiquam fidem – Radovi sa znanstvenog skupa Sisak 2010* (ed. D. Tepert, S. Jurić), Zagreb 2011, 15-35 (Sommario).
4. Arheološka istraživanja crkve sv. Vlaha, koja je vodio Ivica Žile, 2005, *Obnova crkve sv. Vlaha u Dubrovniku (1993.-2016.) / The renovation of the Church of St. Blaise in Dubrovnik* (ed. K. Horvat-Levaj, I. Jemo, E. Marin), Zagreb-Dubrovnik 2018, 33-45 (Summary: Archaeological research of the Church of St. Blaise led by Ivica Žile, 2005).

## STRUČNI RADOVI / ARTICLES

**U ovom dijelu Bibliografije izostavljeno je 186 jedinica koje prethode Marinovoj profesuri u Zagrebu u 2011., a koje su objavljene u Bibliografiji u Zborniku u čast Emilija Marina za 60. rođendan, Split 2011.**

**In this part of the Bibliography are omitted 186 entries prior to the Marin's professorship in Zagreb in 2011 and published in the Bibliography in the Miscellanea Emilio Marin sexagenario dicata, Split 2011.**

1. Rezultati revizije tz. bazilike diskoperte na Marusincu u Saloni, epigrafička i hagiografska baština – I risultati della revisione della cosiddetta basilica discoperta a Marusinac di Salona, patrimonio epigrafico e agiografico, *Splitska hagiografska baština: povijest, legenda, tekst*, Međunarodni znanstveni skup, Split 2011, 24, 59-60.
2. Moguće pomorske komunikacije starokršćanske Salone – Possible maritime connections of Early Christian Salona, *Navigare necesse est: Od prapovijesti do ranog srednjeg vijeka*, Materijali 23, Pula 2011, 30, 115.
3. Pogledi iz Rima i na Rim u prvom polugodištu 2012., *Nova prisutnost* 3, Zagreb 2012, 384-387.
4. J'ai l'honneur, Zbornik „Kačić“ u rukama pape Benedikta XVI. – Presentacija „Zbornika Emilija Marina“ u Rimu, Parizu, Splitu, Zagrebu i Visovcu (ur. H. G. Jurišić), Split-Zagreb 2012, 65-67 = *Kačić XLIV-XLV*, Split 2012.-2013., 67-69.
5. Ne samo zahvalnost, *ibid.*, 71-74, i.e. 73-76.
6. I opet hvala, *ibid.*, 91-98, i.e. 93-100.
7. Salona IV – hommage, *Comptes Rendus des Séances de l'Académie des Inscriptions et Belles-Lettres*, N. I, Paris 2012, 332-334.
8. *Miscellanea Emilio Marin* – hommage, *ibid.*, 334-335.
9. Don Frane Bulić – arheolog, *Otok Šolta* (ed. Z. Radman), Grohote 2012, 213-214.
10. Razgovor s akademikom Emiliom Marinom, redovitim članom HDK, *Glasnik Hrvatskog diplomatskog kluba* XI, 1, Zagreb 20. veljače 2013., 24-26.
11. Bio sam hrvatski veleposlanik kod Benedikta XVI., *Glasnik Hrvatskog diplomatskog kluba* XI, 2, Zagreb 20. travnja 2013., 1-9.
12. Dvadeset godina nakon početka / Twenty years after beginning, *Augusteum Favissa* (ed. M. Topić, T. Glučina), Vid 2013, 7-12, 51-54.
13. Hrvatska i suvremeni svijet – U službi etike u diplomaciji, *Nova prisutnost* 11, Zagreb 2013, 449-452.
14. Zbornik napisov zgodnjekršćanske Salone, *Letopis Slovenske akademije znanosti in umetnosti* 63/2012, Ljubljana 2013, 77-78.
15. Lateranski mozaik – simbol zajedništva, *Hrvatski iseljenički zbornik 2014*, Zagreb 2013, 317-322 (Summary: the Lateran mosaic – a symbol of unity; Resúmen: El mosaico laterano – símbolo de unidad).
16. Sinteza antičke Murse / A Synthesis of ancient Mursa, D. Pinterović, *Mursa* (ed. A. Mutnjaković), Zagreb-Osijek 2014, 6-7.
17. Narona u vrijeme Carla Patscha i danas, C. Patsch, *Povijest i topografija Narone*, III. izdanje, Metković 2015, 11-15.
18. Introduction, *Auguste, son époque et l'Augusteum de Narona* (ed. P. Gros, E. Marin, M. Zink), Paris 2015, 7-15 (avec P. Gros).
19. Doprinos epigrafičkog korpusa starokršćanske Salone klasičnoj filologiji, *Latina et Graeca*, n. s., br. 27, Zagreb 2015, 33-36.
20. Pučiški tragovi u Vatikanu, *Spomenica župe sv. Jeronima* (ed. J. Vrandečić), Pučišća 2016, 413-428.



21. Hrvatska prošlost i budućnost: europska i mediteranska, *Glasnik Hrvatskog diplomatskog kluba*, god. XIV, br. 2, Zagreb, 20. travnja 2016, 1-14.
22. In memoriam Ivan Marović (14. 1. 1920. – 17. 9. 2014.), *VAHD* 108/2015, 355-360.
23. Laudatio za Kardinala Gerharda Ludwiga Müllera / Laudatio für Gerhard Ludwig Kardinal Müller, *Gerhard Ludwig Kard. Müller honoris causa – Spomenica / Sonderheft* (ed. E. Marin), Niz: Doctores honoris causa Universitatis studiorum catholicae Croaticae 1, Zagreb 2016, 40-53.
24. Amoris laetitia - Zrcalo pontifikata pape Franje? Jedan periferni odsjaj, kao prilog temi, *Vjesnik Đakovačko-osječke nadbiskupije i Srijemske biskupije* 1/2017, Đakovo 2017, 9-12.
25. Emilio Marin u emisiji 'Jedan na jedan', *Glasnik Hrvatskog diplomatskog kluba* XV/3, Zagreb 2017, 16-22.
26. Govor počasnog građanina Zagreba 'Zagreb je drugi grad mojeg života', *Glasnik Hrvatskog diplomatskog kluba* XV/3, Zagreb 2017, 22-23.
27. Govor dobitnika nagrade za životno djelo u znanosti 'Frane Bulić', *Glasnik Hrvatskog diplomatskog kluba* XV/3, Zagreb 2017, 26-27.
28. Govor na Rector's conference, Rim, *Glasnik Hrvatskog diplomatskog kluba* XV/4-5, Zagreb 2017, 37-38.
29. Les projets franco-croates et les savants français – Francusko-hrvatski projekti i francuski znanstvenici (ed. E. Marin, F. Šanjek, M. Zink), Paris 2016, *Comptes Rendus des Séances de l'Académie des Inscriptions et Belles-Lettres* 2016, N. IV, Paris 2016, 1599-1601.
30. A. Mutnjaković, Arhitektonika Jurja Dalmatinca – The Architectonics of Giorgio da Sebenico, *ibid.*, 1601-1602.
31. Narona, *The Eerdmans Encyclopedia of Early Christian Art and Archaeology* (ed. P. Corby Finney, Grand Rapids, Michigan USA 2017, vol. II, 207.
32. Split, *ibid.*, 535-537.
33. Evangeliarium Spalatense – faksimilno izdanje iz 2004. i sudbina jedne knjige, *Hrvatska revija* 4/XVII, Zagreb 2017, 22-25.
34. Evangeliarium Spalatense – faksimilno izdanje iz 2004. i sudbina jedne knjige (skraćeni članak), *Glasnik Hrvatskog diplomatskog kluba* XVI/1, Zagreb 2018, 22-24.
35. Posjet izaslanstva Nacionalnog vijeća za znanost Čileu i Peruu, *Glasnik Hrvatskog diplomatskog kluba* XVI/1, Zagreb 2018, 1-4.
36. Europa se ne može graditi bez kršćana i kršćanske činjenice, *Božja znanost – Javna svjedočanstva hrvatskih i svjetskih znanstvenika o osobnoj vjeri* (ed. S. Letica), Večernji list, Zagreb 2018, 49-51.
37. Mursa of Pannonia: between East and West, *Between East and West – Stobi and the cities of the Roman provinces in the Balkans, Abstracts*, Stobi 2018, 20.
38. Izazovi kanonizacije bl. Alojzija Stepinca – E. Marin nastupio u emisiji HRT-a, *Glasnik Hrvatskog diplomatskog kluba* XVI/4,5, Zagreb 2018, 18-26.
39. Hrvatska prošlost i budućnost: europska i mediteranska, *Duško Kečkemet i Brač, Brački zbornik* 24 (ed. J. Vrandečić), Split-Supetar 2018, 343-363.
40. Tribina Južna Amerika i Hrvatska, *Glasnik Hrvatskog diplomatskog kluba* XVI/6, Zagreb 2018, 24-26.
41. Arheolog, diplomat i sveučilišni profesor koji je upoznao trojicu papa – Razgovor za portal Teleskop.hr, *Glasnik Hrvatskog diplomatskog kluba* XVII/2, Zagreb 2019, 10-12.
42. Rektorski lanac Hrvatskoga katoličkog sveučilišta i prijedlog za prorektorske medalje – The Rector's chain of the Catholic University of Croatia and proposal for Vice-rectors medals, *Medalje prorektorskih lanaca Hrvatskog katoličkog sveučilišta – The medals of the Vice-rector's chains of the Catholic University of Croatia* (ed. M. Bešlić, S. Obrovac Lipar), Zagreb 2019, 13-30.

43. M. Matijević Sokol, T. Galović (ed.), *Evangeliarium Spalatense, Comptes Rendus des Séances de l'Académie des Inscriptions et Belles-Lettres*, N. II, Paris 2018, 1086-1088.
44. E. Marin et al., *Forum Naronitanum*, *ibid.*, 1088-1090.
45. Arheološka tematika u Zborniku Kačić (Summary: Archaeology research papers published in Kačić journal), *Kačić L-LI, Zlatni jubilej 1967.-2017.*, Split 2018, 129-136.
46. Fra Andrija Kačić na prorektorskom lancu (Summary: The figure of Fr Andrija Kačić engraved on the vice-rector's chain of office), *ibid.*, 239-248.
47. Leksikon suradnika Zbornika Kačić (Lexicon collaboratorum in miscellaneis Kačić), *ibid.*, 335-404 (E. Marin jedan od šest koautora).
48. *Proslave Dana međunarodnog priznanja Republike Hrvatske u organizaciji Hrvatskoga diplomatskoga kluba / Celebrations of the Day of the international recognition of the Republic of Croatia organised by the Croatian diplomatic club, Zagreb 2021, 33 str.*

### **STRUČNI ČLANCI, OBAVIJESTI, RAZGOVORI U NOVINAMA / ARTICLES, NOTES AND INTERVIEWS IN JOURNALS AND NEWSPAPERS**

**U ovom dijelu Bibliografije izostavljeno je 187 jedinica koje prethode Marinovoj profesuri u Zagrebu u 2011., a koje su objavljene u Bibliografiji u Zborniku u čast Emilija Marina za 60. rođendan, Split 2011.**

**In this part of the Bibliography are omitted 187 entries prior to the Marin's professorship in Zagreb in 2011 and published in the Bibliography in the Miscellanea Emilio Marin sexagenario dicata, Split 2011.**

1. Vatikanska sjećanja i pariški dojmovi, *Dnevnik 6.-12. II.*, *Hrvatsko slovo*, Zagreb, 17.02.2012., 1, 7, 9.
2. Kolumna *Pogled iz Rima i na Rim*, *Katolički tjednik, Sarajevo* (189-221): Iz Rima i prema Rimu, 8.01.2012., 18-19.
3. Katolici, Sveta Stolica i Europska unija, *ibid.*, 22.01.2012., 18-19.
4. Nova i stara evangelizacija, *ibid.*, 5.02.2012., 18-19.
5. Zgode i nezgode u visokom kleru, *ibid.*, 19.02.2012., 18-19.
6. Novi kardinali, *ibid.*, 4.03.2012., 18-19.
7. Opet Međugorje, *ibid.*, 18.03.2012., 18-19.
8. Odlazak dva devedesetogodišnjaka, *ibid.*, 1.04.2012., 18-19.
9. 85. rođendan pape Ratzingera i 7. obljetnica pontifikata, *ibid.*, 22.04.2012., 18-19.
10. Crkva u Hrvata i II. vatikanski sabor, *ibid.*, 6.05.2012., 18-19.
11. Ocvala revolucija i ona koja bi bila poželjna, *ibid.*, 20.05.2012., 18-19.
12. Hrvatsko katoličko sveučilište, *ibid.*, 3.06.2012., 18-19.
13. Papa i njegov sobar, *ibid.*, 17.06.2012., 18-19.
14. Salezijanac arhivar i knjižničar Svete Rimske Crkve, *ibid.*, 1.07.2012., 18-19.
15. Kačić naših dana, *ibid.*, 15.07.2012., 18-19.
16. Arhivi otkrivaju: „u slobodi i ljubavi“ to je bio Koncil!, *ibid.*, 28.10.2012., 14-15.
17. Hrvatski premijer u Vatikanu, *ibid.*, 11.11.2012., 18-19.
18. Kraj i početak, *ibid.*, 25.11.2012., 18-19.
19. Mali konzistorij i „malo stado“, *ibid.*, 9.12.2012., 18-19.
20. Božić i „nevelike“ knjige, *ibid.*, 23.12.2012., 22-23.
21. Kardinal prorok, *ibid.*, 13.01.2013., 18-19.

22. Sinoda, Koncil i kraj 2012., *ibid.*, 27.01.2013., 18-19.
23. Svijet u 2012. godini, *ibid.*, 10.02.2013., 18-19.
24. Dočekan kao „konzervativan“, a odlazi kao moderni Papa!, *ibid.*, 24.02.2013., 18-19.
25. Živio Papa!, *ibid.*, 10.03.2013., 18-19.
26. Biskup i papa Franjo, *ibid.*, 24.03.2013., 20-21.
27. Osam godina nakon odlaska Ivana Pavla II., *ibid.*, 14.04.2013., 18-19.
28. Početak Franjina pontifikata, *ibid.*, 28.04.2013., 18-19.
29. Hrabrost za promijeniti, *ibid.*, 12.05.2013., 18-19.
30. Muslimani i pravoslavci u novoj Europi, *ibid.*, 26.05.2013., 18-19.
31. Starokršćanski temelji Bosne i Hercegovine, *ibid.*, 9.06.2013., 18-19.
32. Ljubav u istini kao intelektualno-društveno pitanje, *ibid.*, 23.06.2013., 18-19.
33. Nedostaje li jedna ili devedeset i devet ovaca?, *ibid.*, 7.07.2013., 18-19.
34. Pomorske komunikacije, *ibid.*, 21.07.2013., 18-19.
35. Emilio Marin postao prvi Hrvat u Papinskoj komisiji (razgovor vodio S. Horvat), *Slobodna Dalmacija*, Split, 27.01.2013., 36.
36. Benedikt XVI. očistio je Crkvu i odstupio (razgovor vodio S. Horvat), *Slobodna Dalmacija*, Split, 12.02.2013., 1, 4-5.
37. Odlazak velikog Pape: Osam prijelomnih godina u Vatikanu, *Jutarnji list*, Zagreb, 12.02.2013., 4.
38. Znakovito je da Papa nije bio odjeven u crveno (razgovor vodio S. Horvat), *Slobodna Dalmacija*, Split, 14.03.2013., 7.
39. Emilio Marin, hrvatski profesor i diplomat: Papite se skromni lude, no dali e i Crkvata (razgovor vodio Stefan Raškovski, na makedonskom, ćirilica), *Večer*, Skopje, 10.06.2013., 5.
40. [U povodu ulaska Hrvatske u EU] E. Marin, prorektor za međunarodnu suradnju HKS-a, *Glas Koncila – Prilika*, Zagreb, 7-8, 2013., 15.
41. Zašto je oxfordsko-opuzenska Livija iz Narone opet u Zagrebu?, *Hrvatsko slovo*, Zagreb, 25.04.2014., 16-17.
42. Novi „sveti dvojac“ obilježio je pola stoljeća i otvorio prozore i vrata za nova stoljeća (razgovor s Ž. Ivkovićem), *Katolički tjednik*, Sarajevo, 4.05.2014., 8-9, 33.
43. Torzo u Opuzenu, glava u Oxfordu (S. Soldo na temelju apela E. Marina za konačno spajanje dijelova kipa rimske carice Livije u Muzeju Narona), *Slobodna Dalmacija*, Split, 8.06.2014., 21.
44. „Hrvatsko slovo“ vidim kao prozor..., *Hrvatsko slovo*, Zagreb, 27.06.2014., 9.
45. Riječ u povodu 2000 godina od smrti cara Augusta, *Veselje svetog Jere*, 13, Pučišća 2014, 4.
46. Ante portas – Lokacija koja respektira povijest i arheologiju, *Dioklecijan – Prilog Slobodne Dalmacije*, Split 22.06.2015., 6-7.
47. Čovjek koji je zaslužio barem ulicu u Metkoviću – Sjećanje na Branka Pendera (1948.-2018.), *Slobodna Dalmacija*, Split 5.3.2018., 17.
48. Bio sam s Papom na samom kraju [U povodu 100. obljetnice rođenja Ivana Pavla II.] (razgovor s V. E. Tomićem), *Svjetlo Riječi*, Sarajevo, svibanj 2020, 3, 42-47. Preslik objavljen i u *Glasnik Hrvatskog diplomatskog kluba XVIII*, 3, Zagreb 2020, 61-65.
49. Susret u riječi, Nastup Emilija Marina u emisiji TV Laudato (razgovor s Đ. Vidmarovićem), *Glasnik Hrvatskog diplomatskog kluba XVIII*, 4-5, Zagreb 2020, 2-7.



Sergey Chubirko: Emilio Marin, portret u odori francuskog akademika, Rim, 2007. / Emilio Marin, Portrait in the uniform of a French academician, Rome, 2007.



# *Laudatio dall'Urbe*

Card. RAFFAELE FARINA, S.D.B.  
Città del Vaticano

Emilio Marin, membro della *Pontificia Commissio de Sacra Archaeologia*, membro corrispondente della Pontificia Accademia Romana di Archeologia, membro del Comitato promotore dei Congressi internazionali di Archeologia cristiana presso il Pontificio Istituto di Archeologia Cristiana a Roma, è professore ordinario di Archeologia romana e di Archeologia e Epigrafia cristiana presso l'Università Cattolica Croata di Zagreb, nonché professore ordinario di Archeologia del mondo romano presso l'Università di Split. Prof. Marin è accademico di Francia (*Institut de France, Académie des Inscriptions et Belles-Lettres*), membro corrispondente della *Real Academia de Buenas Letras*, Barcelona, membro del Comitato scientifico dal *Institut Català d'Arqueologia Clàssica*, Tarragona, membro corrispondente della *Société Nationale des Antiquaires de France*, Parigi, e del *Deutsches Archäologisches Institut*, Berlino, membro della *European Academy of Sciences and Arts*, Salisburgo.

S.E. Marin da ambasciatore emerito di Croazia presso la Santa Sede (2004-2011) e presso il Sovrano Militare Ordine di Malta (2005-2011) ha voluto celebrare la pubblicazione della *Miscellanea Emilio Marin sexagenario dicata*, il 6 dicembre 2011, nel Pontificio Collegio Croato di San Girolamo a Roma. Nel corso dell'atto accademico da me presieduto, con la partecipazione del Card. Angelo Sodano, allora Decano del Collegio Cardinalizio, e del Card. Giovanni Battista Re, Prof. Gian Luca Gregori, ordinario di Antichità Romane presso l'Università di Roma La Sapienza, ha ribadito: "Questa Miscellanea è stata infatti organizzata in tre distinte parti, le cui tematiche riflettono in vario modo gli interessi scientifici e la carriera dell'onorato. La prima parte è dedicata alla storia antica ed all'epigrafia greca e latina. Le altre due sezioni accolgono contributi rispettivamente di archeologia romana e cristiana e d'età moderna e contemporanea. La poliedrica figura di Marin, presente in tutti questi anni su vari scenari internazionali (dalla sua Croazia alla Francia, alla Spagna, alla Germania, al Regno Unito, e da ultimo in Italia ed in particolare a Roma) emerge chiaramente dalle prime pagine che contengono dopo la bella dedica redatta in un latino epigrafico la prefazione del volume a firma del segretario perpetuo dell'Académie des Inscriptions et Belles-Lettres prof. Jean Leclant, che elenca i molti meriti dell'onorato ed i numerosi riconoscimenti da lui ricevuti negli anni, il suo curriculum vitae e il lungo elenco delle pubblicazioni."

Ritornando nella memoria al straordinario evento romano nel Collegio di San Girolamo offriamo in questa solenne occasione un punto di vista internazionale, dall'Urbe, sull'operato di Emilio Marin appoggiandosi sui soli fatti e dati pubblicati della sua vita e della bibliografia.

Dall'inizio dell'attività professionale nel campo della storia antica, di archeologia e epigrafia, Emilio Marin a percorso moltissime sedi universitarie, quelle europee in prima linea. Qui il sommario solo delle sedi delle conferenze, rapporti congressuali o relazioni ai convegni scientifici di E. Marin: *Città del Vaticano. Italia*: Roma, Firenze, Genova, Ancona, Venezia, Aquileia, Macerata, Perugia, Modena, Foggia, Bologna, Cupra Marittima, Osimo, Ragusa, Siracusa, Piazza Armerina. *Francia*: Parigi, Lione, Nîmes, Rennes, Chantilly, Tours, Lattes. *Monaco*. *Spagna*: Barcelona, Tarragona, Lugo. *Regno Unito*: Londra, Oxford, Cambridge, Glasgow, Newcastle-upon-Tyne. *Germania*: Heidelberg, Bonn, Bamberg. *Austria*: Vienna. *Ungheria*: Budapest. *Slovenia*: Lubiana, Žalec. *Bosnia ed Erzegovina*: Sarajevo. *Macedonia del Nord*: Skopje, Ohrid. *Grecia*: Atene. *Bulgaria*: Sofia. *Albania*: Tirana. *Norvegia*: Oslo. *Svezia*: Stockholm. *Israele*: Gerusalemme, Tel Aviv. *Marocco*: Rabat. *Stati Uniti*: New York, Princeton, Boston, Harvard.

Emilio Marin diede l'impulso, poi dirige e da il contributo essenziale alle ricerche in archeologia ellenistica, romana e cristiana, epigrafia latina e greca, per la Dalmazia romana, soprattutto quanto riguarda la sua metropoli Salona e la ormai celebre, grazie alla scoperta dell'Augusteum, colonia Naronae; in fine anche per la storia della Pannonia romana con la recente sua monografia relativa a Mursa. Qui accenniamo solo i più rilevanti aspetti, realizzati in relazione con diversi paesi e nelle diverse sedi, quali offrono i contributi significativi alla scienza universale:

*Città del Vaticano*

- direttore della mostra sull'Augusteum di Naronae nei Musei Vaticani nel 2005 e della pubblicazione del catalogo:

*L'Augusteum di Naronae – Roma al di là dell'Adriatico*, Split 2004 (et alii, co-ed. P. Liverani).

- editore, co-editore o autore dei volumi:

*Acta Primi Congressus Internationalis Archaeologiae Christianae / Radovi Prvog međunarodnog kongresa za starokršćansku arheologiju*, Città del Vaticano - Split 1993.

*Acta XIII Congressus Internationalis Archaeologiae Christianae / Radovi XIII. međunarodnog kongresa za starokršćansku arheologiju*, Split - Poreč 1994, I-III (co-ed. N. Cambi), Città del Vaticano - Split 1998. (Alto Patrocinio di S.E. Federico Mayor Zaragoza, Direttore Generale dell'UNESCO, e di S. Em. Angelo Card. Sodano, Segretario di Stato.)

*Il Cristianesimo in Istria fra Tarda Antichità e Alto Medioevo. Novità e riflessioni* (co-ed. D. Mazzoleni), Pontificio Istituto di Archeologia Cristiana, Città del Vaticano 2009.

*La Chiesa croata e il Concilio Vaticano II* (co-ed. Ph. Chenu, F. Šanjek), Lateran University Press, Città del Vaticano 2011.

*Ho conosciuto due papi – Racconto di un'emozione e di un ragionamento sulle orme di Giovanni Paolo II e di Benedetto XVI*, Lateran University Press, Città del Vaticano 2008.

*Poznałem dwóch Papieży – Ślady Jana Pawła II i Benedykta XVI w moim życiu* (tradotto dall'originale edizione italiana da H. Jagodziński), Wydawnictwo św. Stanisława BM, Kraków 2011 (con una presentazione da S.E. Hanna Suchocka, ambasciatore di Polonia presso la Santa Sede e membro della Pontificia Accademia delle Scienze Sociali, già Primo Ministro di Polonia, e un'altra, tradotta da spagnolo, da S.E. Francisco Vázquez y Vázquez, ambasciatore di Spagna presso la Santa Sede.)

- autore delle ricerche sui monumenti dell'epoca romana:

La tomba di Diocleziano, *Rendiconti della Pontificia Accademia Romana di Archeologia* LXXVIII, 2005-2006, 499-526.

Le due sculture inedite (nn. 3-4) dell'Augusteum di Naronae: Ottavia e Antonia minor ?, *Rendiconti della Pontificia Accademia Romana di Archeologia* LXXIX 2006-2007, 177-203 (co-autori M. Kolega, A. Claridge e I. Rodà).

Le cinque sculture inedite (nn. 5, 9-12): Giulia (?), Lucio e Gaio Cesare, Germanico, Druso e le ultime frammentarie dell'Augusteum di Naronae, *Rendiconti della Pontificia Accademia Romana di Archeologia* LXXX 2007-2008, 337-338 (co-autori M. Kolega, A. Claridge e I. Rodà).

*Italia*

- direttore del progetto del Museo archeologico di Split della pubblicazione delle iscrizioni romane di Narona: *Corpus Inscriptionum Naronitanarum I - Erešova kula - Vid*, Macerata - Split 1999 (co-autori: M. Mayer, G. Paci, I. Rodà).  
*Corpus Inscriptionum Naronitanarum II*, Macerata 2020 (co-autori: M. Mayer, G. Paci).
- editore delle iscrizioni ellenistiche di Issa, colonia di Siracusa in Dalmazia:  
Excavations at Issa, Island of Vis 1976, 1979, *Rivista di Archeologia* 4, Roma 1980, 81-91 (co-autori N. Cambi e B. Kirigin).  
Excavations at Issa, Island of Vis 1980, *Studi di Antichità* 5, Lecce 1988, 129-147 (co-autore B. Kirigin).

*Francia*

- direttore croato del progetto della pubblicazione dei monumenti cristiani di Salona e Dalmazia:  
*Salona I: Recherches archéologiques franco-croates à Salone* (dir. par N. Duval et E. Marin); *Catalogue de la sculpture architecturale paléochrétienne de Salone* (éd. N. Duval, E. Marin, C. Metzger), Rome - Split 1994.  
*Salona II: Recherches archéologiques franco-croates à Salone* (dir. par N. Duval et E. Marin); P. Chevalier, *Ecclesiae Dalmatiae*, Rome - Split 1995.  
*Salona III: Recherches archéologiques franco-croates à Salone* (dir. par N. Duval, E. Marin et C. Metzger); *Manastirine - Établissement préromain, nécropole et basilique paléochrétiens à Salone - Predrimsko sjedište, groblje i starokršćanska bazilika* (éd. N. Duval et E. Marin), Rome - Split 2000.  
*Salona IV: Recherches archéologiques franco-croates à Salone* (dir. par N. Duval, E. Marin et Fr. Prévot); *Inscriptions de Salone chrétienne, IV<sup>e</sup>-VII<sup>e</sup> siècles – Natpisi starokršćanske Salone, IV.-VII. st.* (projet coordonné par E. Marin, dir. par E. Marin, N. Gauthier, Fr. Prévot), Rome - Split 2010 (co-auteurs: J.-P. Caillet, N. Duval, D. Feissel).
- da accademico di Francia protagonista di alcuni importanti eventi con le pubblicazioni apposite:  
*Livie à Narona, Comptes Rendus de l'Académie des Inscriptions et Belles-Lettres*, 2003, 957-974.  
Le curé de campagne et le prix Nobel face à l'histoire ou l'enjeu de l'Europe et de la Méditerranée, *Séance solennelle de Rentrée des Cinq académies*, présidé par Mme Hélène Carrère d'Encausse, Paris 2007, 37-41.  
Le curé de campagne et le prix Nobel face à l'histoire ou l'enjeu de l'Europe et de la Méditerranée, *Les académies en Europe au XXI<sup>e</sup> siècle – Rencontre des académies européennes 21-23 octobre 2007 – Actes*, Paris 2008, 154-159.  
Banduri, Bošković et Bulić, nos trois précurseurs en archéologie et histoire ancienne / Banduri, Bošković et Bulić, naša tri prethodnika u arheološkim i povijesnim istraživanjima, *Réunion interacadémique sur les relations académiques franco-croates au fil du temps / Međuakademijski susret - Francusko-hrvatske akademijske veze tijekom vremena* (ed. P. Rudan, M. Ježić, I. Supićić, A. Zrnić), Zagreb 2013, 29-38.

*Spagna*

- direttore della mostra della scultura ritrattistica ellenistica e romana dal territorio del Sud-est europeo, con i cataloghi pubblicati per le due sedi a Madrid ed a Barcelona nel 1989:



*Retrats antics a Iugoslàvia*, Barcelona 1989.

*Retratos antiguos en Yugoslavia*, Barcelona 1989.

- direttore del progetto della pubblicazione delle iscrizioni romane di Narona, cf. supra.
- direttore della mostra sull'Augusteum di Narona a Barcelona nel 2004 e della pubblicazione del catalogo, poi della ricerca urbanistica:

*Divo Augusto – La descoberta d'un temple romà a Croàcia / El descubrimiento de un templo romano en Croacia*, Split 2004 (et alii, co-ed. I. Rodà).

*Le mura di Narona, Murallas de ciudades romanas en el Occidente del Imperio – Lucus Augusti como paradigma* (ed. A. Rodríguez Colmenero, I. Rodà), Lugo 2007, 133-150.

*Regno Unito*

- direttore della mostra sull'Augusteum di Narona, Ashmolean Museum, Oxford, nel 2004, e della pubblicazione del catalogo:

*The Rise and Fall of an Imperial Shrine – Roman Sculpture from the Augusteum at Narona*, Split 2004 (et alii, co-ed. M. Vickers).

- collaboratore per l'epigrafia ed onomastica greca della Dalmazia ellenistica del *Lexicon of Greek Personal Names* (ed. P. M. Fraser, E. Matthews), British Academy, Vol. IIIa, Oxford, 1997.
- editore di una miscellanea sulla Dalmazia romana:

*Dalmatia – Research in the Roman Province 1970-2001 – Papers in honor of J. J. Wilkes* (co-ed. D. Davison, V. Gaffney), Oxford 2006.

Ho la gioia in questa solenne occasione, pronunciare di nuovo le mie parole di chiusura dell'atto accademico nel Collegio di San Girolamo a Roma: "Archeologia, storia, epigrafia, filologia, storia dell'arte, museologia, sono gli ambiti in cui il nostro caro Emilio si è mosso, ha studiato, scritto, insegnato. Scienziato autentico, aveva ed ha anche le doti umane che lo hanno reso saggio, un Maestro. La scienza, la diffusione di essa tramite le pubblicazioni, diventava in lui, tramite la docenza, educazione e formazione e, diciamo pure, testimonianza di vita. Le sue doti umane, la capacità di creare, guidare e di animare il lavoro di squadra, unitamente ad una specifica intuitività e creatività, l'hanno portato a scoperte significative e a riuscite iniziative scientifiche e culturali, che l'hanno reso famoso. *Ad multos annos!*"

# Od Pučišća do Pariza i Rima

JOSIP VRANDEČIĆ

Filozofski fakultet, Sveučilište u Splitu

Split, Hrvatska

Prije deset godina, na završetku veleposlaničke misije Emilija Marina pri Svetoj Stolici, u Zborniku koji mu je bio objavljen u čast, akademik Jean Leclant, kao čelnik jedne od najprestižnijih akademija na svijetu, u predgovoru je ovako zaključio *laudatio* za svog kolegu Emilija: »Možemo li izraziti želju da bi drugi svezak, njemu u čast, nekoga budućeg dana donio svjedočanstvo o općem poštovanju koje je stekao radeći u službi svoje zemlje i u duhu tako odlučno europskom?«<sup>1</sup>

Providnost je učinila da ta želja velikog egiptologa bude ostvarena već nakon deset godina te ju je tako pretvorila u proročanstvo. Proteklo desetljeće Emilio Marin je podario Hrvatskom katoličkom sveučilištu u Zagrebu. Međutim, imajući u vidu da je Svečar prethodno, desetljeće i pol, bio djelatni naslovni redoviti profesor u trajnom zvanju Sveučilišta u Splitu, prvo Umjetničke akademije, potom Filozofskog fakulteta, želimo ovim svojim prilogom osvijetliti povezanost Svečareva života i rada s Dalmacijom u kontekstu univerzalne znanosti, osobito sa zavičajem na Braču koji nam je djelomično zajednički. A što se tiče europskog duha koji Jean Leclant naglašava kod Svečara, znakovito je upravo u proteklom desetljeću Hrvatska postala članicom Europske unije, čemu je svoj obol, kao znanstvenik i kao diplomat, dao i naš Svečar.

Akademik Marin rođen je u Splitu 6. veljače 1951. ali je po majčinoj strani Pučišćanin i to s drevnim i časnim korijenom.<sup>2</sup> Njegova pok. majka Nevis kćer je Ante Orlandinija pod nadimkom Kapologo i Emilije rođ. Orlandini. Od djedove je nećakinje Karmele naslijedio malu kuću na adresi: Kaleta Moro 1 iza "Dva lava" u kojoj redovito boravi tijekom ljetnog odmora sa suprugom Hajdi.

Pučiški su se Orlandini, porijeklom iz Brescie i Murana iz Veneta, doselili na Brač sredinom 18. stoljeća.<sup>3</sup> Zanimljivo je da im je uoči Prvog svjetskog rata iredentistički list *Il Risorgimento* koji je izlazio u Zadru zamjerao da su unatoč svojem talijanskom porijeklu postali gorljivi Hrvati i to pravaši. Zanimljiva je i poučna životna priča ogranka Orlandini njegove bake Emilije koji su bili vlasnici kuće u kojoj je današnja Ambulanta. Emilijin stric, poznati pučiški svećenik Anđelko Orlandini, kao hrvatski dominikanski provincijal između dva svjetska rata sagrađio je crkvu i samostan u Maksimiru u Zagrebu. Dana 22. veljače 1944. poginuo je tijekom savezničkog bombardiranja u vlastitom samostanu. Emilijin brat Krešimir – među Pučišćanima poznat kao "šjor Krešo" - smaknut je po tzv. presudi bračkog partizanskog odreda, za koju je sudski konstatirano da ne postoji; njegove kosti počivaju u bračkim vrletima. Emilijin sin Orlando Orlandini, profesor hrvatskog, francuskog i latinskog, pogubljen je tijekom posljednjaburških egzekucija; njegovi ostaci počivaju na nepoznatom mjestu, na širem zagrebačkom

---

1 Zbornik u čast Emilija Marina za 60. rođendan / *Miscellanea Emilio Marin sexagenario dicata* (ur. H. G. Jurišić), Zbornik Kačić, Split 2011, prijevod, str. 1228, francuskog originala datiranog na 60. rođendan Emilija Marina, 6. veljače 2011., str. 21.

2 Priloženi članak predstavlja neznatno preinačeni dio rada „Dvije bazilike sv. Petra – poveznice Rima i Pučišća“, u: Josip Radić, *Vatikanska bazilika u Pučišćima* (ur. Josip Vrandečić), Narodna knjižnica Hrvatski skup, Pučišća, 2021, u kojemu se gore navedeni autor osvrnuo na doprinos dr. Emilija Marina vezama Pučišća i Republike Hrvatske s Rimom.

3 Domagoj Vidović, „Pučiško imenoslovlje“, *Spomenica župe sv. Jeronima Pučišća: povodom 450 godina utemeljenja (1566.-2016.)*, Župa sv. Jeronima, Pučišća 2016, 179-180.

području. Dvojica Orlandinija, Krešimir i Orlando, stric i nećak, predstavljaju žrtve akademicida kojim su komunisti nastojali ukloniti nezavisne, misleće ljude kako bi prestrašili narod i nametnuli mu se kao nova elita.

Emilijini Orlandini posjeduju obiteljsku grobnicu na pučiškom groblju, uz ogradu Starog groblja na južnoj strani, s uklesanim licem Kristove muke i imenom Mihovila Orlandini, odnosno njegove obitelji. U nju su sahranjene žrtve koje su njemački nacisti strijeljali u ožujku 1944. godine. Tragedija je naše povijesne sudbine da nevine žrtve komunističkog terora počivaju na nepoznatom, a obiteljska grobnica koja im je bila namijenjena primila je nevine žrtve jednog drugog totalitarnog sustava. Ta je grobnica jedino što je navedenoj obitelji u Pučišćima preostalo.

Unatoč svježim obiteljskim ranama akademik je Marin ostao trajno vezan za Pučišća. Pogođena stradanjima Emilijina obitelj nikada nakon II. svjetskog rata nije došla u Pučišća. Nevis, Emilijina kćerka, s petogodišnjim sinom Emilijom i šestomjesečnom kćerkom Dobrilom to je učinila u ljeto 1956. To je ljeto i Pučišća akad. Marin zapamtio bez struje i vode, osim one iz gustirna, bez asfalta, kao i po snimanju filma "Goubbiah" u kojem je igrao poznati francuski glumac Jean Marais. U svojim uspomenama iznesenim u knjizi *Upoznao sam dva pape*, objavljenom u tri izdanja: rimskom, zagrebačko-splitskom i krakovskom, evocirao je ljetna pučiška sjećanja. Naveo je da mu nikad, doživljaj ljeta i mora nije bio jači od onih dječaćkih dana, kada još put od Sv. Roka do njihove stare kuće nije bio asfaltiran i kada se u podne trebalo vratiti kući pazeći da se stopalom stane na ravniji kamen ili stopu zemlje bez oštrijeg kamenčića.<sup>4</sup>

Studij arheologije završio je 1973. na Filozofskome fakultetu u Zagrebu, gdje je i doktorirao 1990. Od 1973. radio je u Arheološkome muzeju u Splitu, gdje je od 1988. do 2004. bio ravnatelj. Bavi se antikom, ranokršćanskom arheologijom te poviješću ranokršćanske umjetnosti i latinskom epigrafijom. Vodio je iskapanja u Solinu na nekropoli i ranokršćanskoj bazilici Manastirine i Marusinac. Od 1997. počeo je kao profesor predavati arheologiju na Sveučilištu u Splitu a od 1988. godine uređivati časopis *Vjesnik za arheologiju i historiju dalmatinsku* (do 2004).<sup>5</sup>

Bio je glavni tajnik XIII. jubilarnog međunarodnog kongresa za starokršćansku arheologiju održanom u Splitu i Poreču 1994., sto godina nakon onog prvog glasovitog održanog u Saloni 1894., u organizaciji don Frane Bulića. Uoči Kongresa, 22. studenoga 1993. dr. Marin je sudjelovao u izaslanstvu papi Ivanu Pavlu II. predvođenom tadašnjim nadbiskupom splitsko-makarskim mons. Ante Jurićem. U teškim okolnostima rađanja Hrvatske, na skup je pristiglo čak 400 sudionika iz 28 zemalja. Po njegovom završetku, 22. veljače 1995. nakon opće audijencije, nadbiskup Jurić ponovno ga je predstavio Papi, uz nekoliko suradnika, kao osobu zaslužnu za uspješno ostvarenje Kongresa.<sup>6</sup>

Nakon Kongresa, vodio je iskopavanja u Vidu kraj Metkovića - antičkoj Naroni, okrunjena rezultatima koji su dobili svjetski odjek. Iskopavanja od 1995. do 1999. odredila su ne samo urbanistički i arhitektonski okvir antičkog grada s bazilikom, zidinama, Augusteumom i forumom nego je, prema onome što je danas poznato, Naronu iznjedrila najbrojniju skupinu kipova rimske carske dinastije 1. stoljeća. Za vrijeme drugog pastoralnog pohoda Ivana Pavla II. Hrvatskoj 1998., po treći je puta susreo Papu, jer je na zamolbu nadbiskupa Jurića imao izuzetnu čast 4. listopada biti Papin vodič pri razgledanju Peristila i najstarije Katedrale na svijetu.

Potvrda njegovih znanstvenih rezultata stigla je 2003. godine kada je izabran za redovitog člana Francuske akademije znanosti i umjetnosti. Time je postao prvi rezidencijalni Hrvat izabran u navedenu francusku akademiju u kojoj je don Frane Bulić bio dopisni član. Iste je godine počeo predavati na pariškoj Sorbonnei. Već tada

4 Emilio Marin, *Upoznao sam dva pape. Pripovijest o čuvstvu i promišljanju na tragu Ivana Pavla II. i Benedikta XVI.*, Kršćanska sadašnjost, Crkva u svijetu, Zagreb/Split, 2009, 34.

5 Žvotopis i bibliografija Emilija Marina dostupna je na ([www.franjevci-split.hr/pdf/01\\_kacic\\_uvod.pdf](http://www.franjevci-split.hr/pdf/01_kacic_uvod.pdf); [www.aibl.fr/membres/academiciens-depuis-1663/article/marin-emilio](http://www.aibl.fr/membres/academiciens-depuis-1663/article/marin-emilio)).

6 Emilio Marin, *AD 2012-2013*, Katolički tjednik, Sarajevo 2014, 112.

imao je iza sebe važne znanstvene monografije poput: *Starokršćanska Salona* (1988.), *Slavni grad Salona (Civitas splendida Salona, u knjizi Salona Christiana* (1994.), *Ave Narona* (1997.), *Zbornik natpisa iz Narone (Corpus inscriptionum Naronitanarum, I: Erešova kula – Vid, sa suradnicima* 1999), *Duge Salone (Longae Salonae, I–II, sa suradnicima* (2002.), *Povijest učiteljica arheologije (Historia magistra archaeologiae* (2003.), te *Uspon i pad carskog svetišta: rimska skulptura iz Augusteuma u Naroni (The Rise and Fall of an Imperial Shrine: Roman Sculpture from the Augustum at Narona, sa suradnicima* (2004).

Godine 2004. imenovan je veleposlanikom Republike Hrvatske pri Svetoj Stolici, a slijedeće i pri Suverenome viteškom malteškom redu. Nastupio je u ured Veleposlanstva na samom vrhu ulice *Via della Conciliazione* (Ulice pomirenja) na kojemu se tik do Bazilike vijori hrvatska zastava. Samo nekoliko brojeva niže, u istoj se ulici, nalazi glavno tajništvo Sinode biskupa u kojoj je tada služio njen glavni tajnik mons. Nikola Eterović, od 1999. do 2009. naslovni nadbiskup drevne Siscije, današnjeg Siska. Tako su dakle na samo nekoliko desetaka metara u Rimu svojoj Domovini i općoj Crkvi služila dvojica Pučišćana. O tim je godinama i zajedničkim druženjima posvjedočio mons. Eterović u Proslavu navedene knjige akad. Marina *Upoznao sam dva pape*. Dodatno su ih povezivali pučiške uspomene jer je 17. srpnja 1999. prigodom svečane akademije o proslavi biskupskog ređenja mons. Eterovića, u Pučišćima riječ čestitke uputio i dr. Marin, tadašnji ravnatelj Arheološkog muzeja u Splitu. Tijekom službe u Vatikanu susretali su se na brojnim neslužbenim i službenim primanjima najčešće organiziranih u skladnom Salonu Veleposlanstva Republike Hrvatske pri Svetoj Stolici ili u Rezidenciji Veleposlanika na Pariolima.

Akad. Marin nastupio je na dužnost u Vatikanu u vrijeme, po Hrvatsku složene političke situacije, kada se njeino članstvo u Europskoj uniji i NATO-u uvjetovalo izručenjem hrvatskih generala prema haškoj optužnici. To je pitanje spomenuto već pri predaji vjerodajnica Papi 11. prosinca 2004. godine.<sup>7</sup> U govoru uz predaju akreditiva Svetom Ocu veleposlanik je Marin istaknuo značenje Hrvatske na Sredozemlju, odnosno na raskrižju kultura i sredina. Usporedio je Hrvate i Poljake, dva kršćanska naroda te je izrazio nadu u zagovor naše Gospe, Kraljice Hrvata i Kraljice Poljaka, Gospe od Otoka i od Jasne Gore. Kardinal Angelo Sodano u razgovoru nakon predaje vjerodajnica izrazio je uvjerenje da Hrvatska ne bi trebala imati zapreke za početak pregovora glede pristupanja Europskoj uniji. Papa je u svom govoru preporučio da zagovara brz ulazak Hrvatske u Europsku uniju.<sup>8</sup>

U Vatikanu, jednom od središta svjetske diplomacije, Marin je svjedočio putevima i stranputicama navedenog hrvatskog pristupanja EU-u, ove potonje je nastojao otklanjati. Naše je Veleposlanstvo za njegova mandata u tom smislu razvilo živu aktivnost u Rimu. Tijekom svoje diplomatske službe organizirao je važne posjete državnih tajnika i kardinala Hrvatskoj. Od pomoći mu je bio bratski zagovor neprežaljenog Pape i pomoć crkvene diplomacije. Upravo je nadbiskup Eterović bio prvi gost u hrvatskoj rezidenciji na večeri u čast novoga vatikanskog nuncija, Hrvata, Martina Vidovića 21. prosinca 2004. U navedenim uspomenama iz Rima, Marin je zabilježio da se na ponoćki u Vatikanu 2004. ambasador iz Libanona koji je sjedio ispred njega, okrenuo i pozdravio ga, i u prvoj i jedinoj rečenici spomenuo kako Papa, nakon Poljske, najviše voli Hrvatsku.<sup>9</sup> Na istoj ponoćki problem pristupa dotaknuo je u razgovoru s veleposlanicom Ujedinjenog kraljevstva, a po vlastitom priznanju pritom nije bilo irelevantno što joj je spomenuo vlastita arheološka iskopavanja uz Hadrijanov zid te plodnu suradnju s engleskim arheolozima oko kipa Livije iz Narone.

U proljeće 2005. pozvan je da bude pridružen članstvu veleposlanika zemalja članica EU u Vatikanu kao jedini od svih hrvatskih veleposlanika u svijetu i to osam godina prije pridruženja. Tome je pomogao veliki znanstveni autoritet koji je kao arheolog uživao u svijetu i kojeg je u rimskim diplomatskim krugovima koristio

7 Emilio Marin, *Upoznao sam dva pape...*, 27.

8 Loc. cit.

9 Ibid., 19.

u interesu svoje Domovine. Na samom početku njegove službe u Rimu, u Vatikanskim je muzejima otvorena velika izložba o Augusteumu Narone koju je pripremao još kao ravnatelj splitskog Arheološkog muzeja. Zapažena izložba imala je znanstvene i diplomatske učinke jer su brojni vatikanski diplomati poput Georgesa Santera, veleposlanika Luxemburga, tadašnjeg predsjedatelja Europske unije, istinskog ljubitelja europske kulture, sa zanimanjem i odobravanjem pratili hrvatske stavove. Akad. Marin bio je posljednji veleposlanik kojega je 22. veljače 2005. primio veliki Papa, u izaslanstvu predvođenom premijerom Ivom Sanaderom, a upravo povodom otvaranja spomenute izložbe Augusteum Narone u Vatikanskim muzejima.<sup>10</sup>

Neposredno je svjedočio odlasku svetoga Pape i dolasku novoga pape Benedikta XVI. kojeg je od otprije dobro poznao. Obojica su redoviti članovi Francuske akademije i to papa Ratzinger u njenom petom razredu moralnih i političkih znanosti, a arheolog Marin u drugom razredu humanističkih znanosti. Upravo je kardinal Ratzinger bio 28. veljače 2005. glavni gost u hrvatskoj rezidenciji na večeri u prigodi preuzimanja naslovne kardinalske crkve sv. Jeronima u Rimu sa strane kardinala Josipa Bozanića. Samo tri dana prije ulaska u konklave, iz kojih je izašao kao novi Papa, uputio je veleposlaniku Marinu pismo 16. travnja, na svoj rođendan, u kojem je između ostalog napisao da se nada da će sjećanje na dičnog papu Ivana Pavla II. biti nadahnućem svima onima kojima je na srcu društvena i vjerska obnova Hrvatske, jer je naime svima bila poznata Njegova privrženost stanovnicima te zemlje.<sup>11</sup>

Veleposlanik Marin imao je privilegiju da mu se Papa obraćao - *confrère*, hrvatski pobratime, onako kako se tradicionalno međusobno oslovljavaju francuski akademici. Njihovom uzajamnom željom produbljena je zajednička suradnja u okviru Akademije. Akad. Marin u govoru koji je održao na svečanoj sjednici Francuske akademije 23. listopada 2007. u Parizu govorio je o značenju Narone, hrvatskim identitetu, odnosu Europe i Sredozemlja te o izazovima europske globalizacije.<sup>12</sup>

Čitavo je veleposlanikovo vrijeme u Rimu i za pontifikata novoga Pape obilježeno spomenutim nastojanjima da se uklone prepreke hrvatskom putu u Europsku uniju. Time je imala biti uklonjena nepravda Hrvatima i drugim katoličkim narodima koji su nakon Prvog svjetskog rata, kada je razbijena katolička Austrija, predani na milost tada jačim, nekatoličkim gospodarima. U svezi navedene optužnice protiv hrvatskih generala, koja je *de facto* bila optužnica protiv Hrvatske, Veleposlanstvo je pripremalo posjete vatikanskih dužnosnika Hrvatskoj. Mons. Pietro Parolin, tadašnji podtajnik za odnose s državama (tj. zamjenik ministra vanjskih poslova), pružio je uvjerenja da će Državno tajništvo nastojati aktivno djelovati u svojim bilateralnim odnosima ukazujući na činjenice u svezi s Hrvatskom, a da bi se osujetilo izbacivanje Hrvatske iz njenog prirodnog i povijesnog mediteranskog i srednjoeuropskog kruga. Zgrada hrvatskog veleposlanstva pri Svetoj Stolici postala je za Marinova mandata intelektualno stjecište vatikanskih diplomata. Veleposlanik je organizirao Kružok Veleposlanstva RH pri Svetoj Stolici, odnosno brojna predavanja po pojedinim temama te je izlaganja objavio u tri zbornika pod naslovom *Circolo dell'Ambasciata Croata*. Navedena je inicijativa bila jedinstvena u Diplomatskom zboru pri Svetoj Stolici.<sup>13</sup> Kao zanimljivost možemo navesti da je na jednom od tih kružoka bilo predstavljeno životno djelo pučiškog franjevca Jeronima Mihaića (1873.-1960.), zaslužnoga ekonoma Franjevačkog reda za Svetu Zemlju. Naime, Marin je pozvao svog kolegu arheologa, znamenitog franjevca, Talijana, djelatnog u istoj Provinciji. To je bio Michele Piccirillo, koji je nažalost, nedugo nakon tog predavanja preminuo, ali je unatoč teškoj bolesti s velikim entuzijazmom pripremio za objavljivanje tekst o Mihaiću uz veliki broj fotografija, sve na temelju fra-

---

10 Ibid., 35.

11 Ibid., 51.

12 Ibid., 71-80.

13 Emilio Marin, *AD 2012-2013*, 52.

njevačkog arhiva u Svetoj Zemlji. Marin je posthumno objavio Piccirillov članak.<sup>14</sup> Dojmljivo je da je Piccirillo sahranjen na brdu Nebo do našeg Mihaića i to su jedini ukopi na tom brdu nakon onoga, po predaji, Mojsijeva. Veleposlanikova rimska iskustva pružaju primjer hrvatskoj diplomaciji kakve bi diplomate trebalo birati u službu i kako bi u njoj trebalo djelovati.

U znak zahvalnosti za sve što je učinio i kani učiniti za Domovinu i Crkvu, franjevačka Provincija Presvetog Otkupitelja posvetila je 2011. akad. Marinu za njegov 60. rođendan trobroj (41-43) *Zbornika* »Kačić« kojeg je uređio fra Hrvatinić Gabrijel Jurišić. U tom *Zborniku* na 1280 stranica surađivalo je preko 70 uglednih znanstvenika iz 17 zemalja, a članci su objavljeni na sedam jezika. Zbornik je 6. prosinca 2011. prezentiran u Rimu, u Papinskomu hrvatskom zavodu sv. Jeronima, a sutradan je svečano uručen papi Benediktu. Dana 10. veljače 2012. predstavljen je u Francuskoj akademiji u Parizu.

Vatikanski su dužnosnici pozvali akad. Marina da pozdravi Papu u lipnju 2011. u HNK-u u Zagrebu, premda tada više nije bio veleposlanikom pri Svetoj Stolici. Nakon povratka u Hrvatsku navedene 2011., nastavio je djelovati kao profesor na Odjelu za povijest i prorektor za međunarodnu suradnju na Hrvatskome katoličkom sveučilištu u Zagrebu. Sljedeće 2012. godine papa Benedikt XVI. imenovao ga je za člana Papinskoga povjerenstva za starokršćansku arheologiju. Blisko je nastavio pratiti događanja u Rimu o čemu svjedoči njegova knjiga *AD 2012.-2013.* u kojoj je sabrao svoje vatikanske priloge za *Katolički tjednik*, glasilo Vrhbosanske nadbiskupije. *Moji rimski papiri (2004.-2011.)*, Marinova je knjiga u kojoj su sabrani njegovi znanstveni i stručni članci i eseji iz veleposlaničkog vremena, a objavila je Matica hrvatska, u Zagrebu 2013.

Da su pak i za njegovoga veleposlaničkog mandata u Vatikanu, Pučišća bila u njegovoj blizini pokazao je u članku „Pučiški tragovi u Vatikanu“ objavljenom u *Spomenici župe sv. Jeronima Pučišća: povodom 450 godina utemeljenja (1566.-2016.)*<sup>15</sup> te u spomenutom detalju u knjizi *Upoznao sam dva pape* u kojima se prisjetio ljetnih pučiških uspomena. Osim toga, prije odlaska u Rim, akad. Marin se posvetio zahtjevnoj obnovi crkvice sv. Dujma u Dubrovi. Budući se bližila 2004. godina, u kojoj se na razne načine željelo obilježiti 1700 godina od posljednjeg progonstva kršćana pod Dioklecijanom, nastojanjima dugogodišnjeg pučiškog župnika don Tonča Kusanovića poduzeo je njenu obnovu. Kao arheolog vrlo zauzet u istraživanjima arheološke baštine najranijeg kršćanstva, poglavito Dujmove Salone ali i zbog zavičajne povezanosti svoje obitelji, napravio je projekt istraživanja i zaštite crkvice i njezina sklopa kao poklon Pučiščima.<sup>16</sup> Obnova barokne crkvice završena je 2012. godine pa je tom prigodom 11. kolovoza upriličen njen blagoslov i otvaranje. Još za vrijeme boravka u Rimu te nakon povratka u Domovinu, u sklopu Pučiškog kulturnog ljeta, održao je četiri predavanja u organizaciji knjižnice „Hrvatski skup“. Izvijestio je o rezultatima istraživanja u Naroni, o obljetnici 2000 godina od cara Augusta, o istraživanjima crkvice sv. Dujma u Pučiščima te o svom putovanju po Južnoj Americi. Završno napominjemo da su tijekom ljetnog odmora u Pučiščima nastale brojne od njegovih tridesetak knjiga. Dana 13. kolovoza 2021. upravo je u Pučiščima predstavljena njegova najnovija knjiga: *Augusteum Naronitanum: Od carskog svetišta do muzeja. From an Imperial Shrine to a Museum*, (Vid, Arheološki muzej Naroni: Zagreb, Hrvatsko katoličko sveučilište), 2021., koja predstavlja njegovo najvažnije znanstveno i životno djelo. Za sve postignuto 2016. godine nagrađen je od Općine Pučišća izborom i proglašenjem za počasnog građanina, priznanje koje se ističe u brojnom nizu njegovih nagrada i priznanja za životna postignuća. Dragi Svečaru, *ad multos annos!*

14 Michele Piccirillo, „L'entusiasmo di Abuna Germana (fra Girolamo Mihaić) all'origine della rinascita del Memoriale di Mosè sul Monte Nebo in Giordania“, *Circolo dell'Ambasciata croata 2008-2009*, ed. E. Marin, Roma 2009, 23-75.

15 Župa sv. Jeronima, Pučišća 2016, 413-428.

16 Emilio Marin, „Istraživanje crkvice svetoga Dujma u Pučiščima“, *Spomenica župe sv. Jeronima Pučišća...*, 319-329.



# Une tradition séculaire

MICHEL GRAS

Ecole française de Rome

Roma, Italia

Cher Emilio Marin,

Participer à cet Hommage voulu par votre Université est l'occasion pour moi, non seulement de revenir sur une solide amitié et sur une collaboration sans faille mais aussi de rappeler que votre action s'inscrit dans une grande tradition de recherche entre nos deux pays et en particulier entre les archéologues et historiens croates de Split et les archéologues et historiens français de l'Ecole française de Rome.

Il s'agit d'une coopération séculaire qui, certes, a connu des interruptions mais qui a su toujours rebondir pour s'inscrire dans le temps et dans la continuité scientifique. Comment ne pas rappeler le *sodalizio* entre deux éminentes personnalités très proches par l'âge mais pas seulement, Mgr Frane Bulić (1846-1934) - Directeur du prestigieux Musée archéologique de Split fondé en 1820 (1884-1926) et donc l'un de vos illustres prédécesseurs - et Mgr Louis Duchesne (1843-1922), Directeur de l'Ecole française de Rome pendant 27 ans (1895-1922) ?

Comment ne pas rappeler que, pour la partie française, le premier ouvrier de cette coopération fut l'élève de Duchesne, Jacques Zeiller (1878-1962), un agrégé d'histoire parisien, membre de l'Ecole française de 1902 à 1905 ? Comme ses camarades farnésiens - Merlin qui le précède de deux ans, Albertini puis Carcopino qui le suivent -, il est naturellement porté vers l'Afrique en bon élève de Cagnat; mais sous l'influence de son directeur romain il tourne aussi son regard au-delà de l'Adriatique, vers cette Dalmatie qui vous est si chère. Zeiller fit une carrière académique à l'Université de Fribourg en Suisse et à l'Ecole Pratique des Hautes Etudes à Paris; Henri-Irénée Marrou le saluait au moment de sa disparition en disant de lui qu'il était « l'un des derniers représentants d'une grande génération, celle des historiens de l'Antiquité chrétienne formée à l'école de Monseigneur Duchesne » (*MEFR* 1963, p. 243). Il donna la preuve de son talent dans son premier livre sur *Les origines chrétiennes de la province de Dalmatie* (Paris, 1906): douze ans seulement après le Ier Congrès international d'archéologie chrétienne de Spalato de 1894. Zeiller devait présider en 1954 le Ve Congrès à Aix-en-Provence; bien avant le XIII<sup>e</sup> Congrès - votre XIII<sup>e</sup> Congrès - qui se tint à Split et à Poreč en 1994, un siècle après la première rencontre. Enfin Zeiller publia avec l'architecte Hébrard une monographie du palais de Dioclétien de Spalato en 1912 avec une préface de Charles Diehl. Personnalité tout en contraste, à la fois discrète et engagée, il présida de 1943 à 1954 la Société Saint-Vincent-de-Paul dans laquelle il œuvrait depuis l'âge de 13 ans.

Nous savons tous, même moi qui suis par mes travaux loin de votre science dans ces domaines, que c'est le *Liber Pontificalis* qui avait conduit Duchesne (qui en fut le premier éditeur en 1877 dans le premier volume de la *Bibliothèque des Ecoles françaises d'Athènes et de Rome*, la *BEFAR*) à s'intéresser à la Dalmatie puisqu'il y avait là la mention du retour à Rome, au baptistère du Latran, des restes des huit martyrs dalmates après l'anéantissement de Salone au VII<sup>e</sup> siècle, dans les années 640: ce que Zeiller ne manquait pas d'observer dès son premier article (*MEFR* 1902, p. 435).

Parlons donc de Salone, votre ville natale, si l'on peut dire les choses ainsi par un raccourci qui ne manque certes pas d'audace et sans vouloir le moins du monde dissimuler les mérites de votre chère Split. Quand je lis le catalogue des publications de l'Ecole française de Rome et que j'arrive à la série 194 des volumes de la *Collection de l'Ecole française de Rome (CEF)* - série coéditée avec le Musée archéologique de Split et portant sur les



recherches archéologiques franco-croates à Salone - je suis heureux de voir mentionnés les quatre volumes qui font honneur à ceux qui en furent les artisans. Et vous fûtes, cher Emilio, le co-artisan de trois de ces quatre volumes. D'abord celui sur la sculpture architecturale paléochrétienne de Salone réalisé avec Noël Duval et Catherine Metzger en 1994 (*Salona I*); ensuite celui consacré à Manastirine avec son établissement préromain, sa nécropole et sa basilique, encore avec Noël Duval, en 2000 (*Salona III*); et enfin et surtout celui où sont publiées les 826 inscriptions de Salone chrétienne (742 en latin et 84 en grec) avec Nancy Gauthier et Françoise Prévot en 2010 (*Salona IV*). J'écris « surtout » pour ce dernier car j'en ai suivi pas à pas la réalisation dans les années de ma direction romaine; et j'ai eu l'honneur de vous accompagner lorsque, le 1er décembre 2010, nous avons remis les deux tomes de ce volume au Saint Père Benoît XVI alors que vous étiez Ambassadeur de la République de Croatie près le Saint Siège. Si l'on additionne les pages de tous ces volumes on arrive au chiffre impressionnant de 2411 pages. Voilà du concret et un legs indélébile pour le futur. *Scripta manent*.

Je suis convaincu que ce riche passé a un futur. La récente publication en 2020, encore dans la *BEFAR*, du livre de Stéphane Gioanni, professeur à l'Université de Lumière-Lyon 2 et qui fut à mes côtés dans la dernière année de ma direction romaine, me laisse bien espérer. Cet ouvrage *Gouverner le monde par l'écrit: l'autorité pontificale en Dalmatie de l'Antiquité tardive à la réforme grégorienne*, s'inscrit pleinement dans la tradition dont je viens d'esquisser rapidement les étapes.

Nous nous retrouverons peut-être un jour - dans votre île de Brač ou ailleurs - pour parler des superbes paysages emporiesques du littoral croate, ce qui me permettrait d'échanger avec vous avec moins d'incompétence. Déjà Skylax (24) citait sans le savoir les environs de votre chère Naron (aujourd'hui le village de Vid près de Metković), reliée à la mer par le fleuve Naron (actuel Neretva), le site de la colonie romaine avec son Forum, son *Augusteum* et ses splendides sculptures découvertes à partir de 1995. Il s'agissait alors de l'*emporion* des Manioi, un *ethnos* illyrien, qui était situé par Skylax à 80 stades de la mer (soit 14,5 km, mais près de 40 km par la route aujourd'hui jusqu'à Ploče en raison de l'évolution du littoral); un *emporion* accessible alors aux navires marchands et dont le site n'a pas encore été localisé.

Il reste que l'Adriatique est devenue aujourd'hui une mer centrale - une mer européenne - et non plus périphérique. Comme vous l'avez écrit « abbiamo l'opportunità di riscoprire il vecchio Mediterraneo come valore e misura di vita » (in *Un punto di vista sull'Europa e il Mediterraneo*, *Salesianum*, 2014, p. 519). Ceci dans la perspective tracée par votre compatriote Predrag Matvejević (*Mediterranski Brevijar*, Zagreb, 1987; *Le Bréviaire méditerranéen*, Paris, 1993; cf. aussi *La Méditerranée et l'Europe. Leçons au Collège de France*, Paris, 1998). Et pour permettre un dialogue avec tous les pays du Sud-Est européen qui donnera encore plus d'impact à votre engagement sans faille pour la recherche archéologique dans votre pays.

# QUINQUAGINTA

ISABEL RODÀ DE LLANZA

Universitat Autònoma de Barcelona

Catalunya, España

Cuando se publique este volumen dedicado a Emilio Marin, hará casi 50 años que nos conocimos y, desde entonces, nuestros intercambios han sido continuos, siempre con una profunda amistad como telón de fondo. Por ello, no puedo más que sumarme a esta feliz iniciativa, con todo mi reconocimiento y admiración por la gran labor que ha desarrollado a lo largo de su fructífera carrera, con una producción constante a través de sus responsabilidades diversas, que ha afrontado siempre con entusiasmo, espíritu abierto de colaboración y dedicación encomiable. Por ello *dignum et iustum est* que tengamos este libro en nuestras manos.

1973

Corría un lejano 1973, aunque todos sabemos que en arqueología la cronología acostumbra a ser relativa. Éramos muy jóvenes, unos recién licenciados y optamos a una beca para asistir al curso de Etruscología que anualmente, en verano, organizaba el Profesor Massimo Pallottino en la Università per Stranieri de Perugia. Fuimos afortunados y pudimos gozar de una estancia realmente formativa y provechosa.

El profesor Pallottino, aunque el curso era para un grupo numeroso, casi prestaba solamente atención a los cuatro becarios, bueno tres porque una de las beneficiadas fue una chica rumana que lo que quería era un motivo para salir por aquel entonces de su país. Cuando empezaban las clases, visitas o seminarios, lo primero que preguntaba el Professore era: “dove sono i borsisti?” y allí estábamos, sin intentar perdernos nada ya que tanto en España como en Yugoslavia no había demasiadas oportunidades para poder realizar estancias en el extranjero, aunque nos acogíamos a todas las posibilidades con un entusiasmo irrefrenable. Por mi parte, tengo que agradecer al Profesor Joan Maluquer de Motes su recomendación, que siempre era muy efectiva, dada la buena sintonía y admiración mutua entre ambos profesores; también he de agradecer al Prof. Frederic Udina, entonces director del Museo de Historia en el que trabajaba, el permiso y su constante preocupación para una mejor formación después de la licenciatura.

Fue un curso excepcional, siempre bajo la atenta supervisión, para que aprovecháramos al máximo, del eficiente secretario del curso, Prof. Ambros Josef Pfiffig. Pudimos asistir a las conferencias de los más eminentes expertos desde las del Profesor Giacomo Devoto y de Luisa Banti a las de un joven Giovanangelo Camporeale. Los comentarios sobre las *tabulae Iguvinae* y de su comienzo, *este persklum aves anzeriates*, fueron espectaculares y nuestra emoción fue inmensa cuando pudimos desplazarnos incluso al propio Gubbio. Para todos, poder recorrer durante las excursiones y en los días festivos la región de Umbría fue un descubrimiento espectacular.

La estrecha interacción que teníamos los becarios en las aulas, invitó enseguida, al finalizar la jornada, a disfrutar de paseos por Perugia y descubrir sus impresionantes restos. Un lugar de encuentro obligado, al que

se iba a parar aún sin querer, era el “Corso”, dedicado, como no, a Pietro Vannucci en su ciudad. Nos tomábamos un buen “banana Split” en honor a la ciudad de Emilio.

La amistad fue creciendo a lo largo de las semanas del curso, que nos parecieron demasiado cortas. En italiano, que continúa siendo nuestra “lingua franca”, intercambiábamos en directo comentarios sobre nuestros Estados; en España eran los tiempos de la dictadura de Franco y en Yugoslavia los del gobierno de Tito y en ninguno de los dos países circulaban demasiadas noticias bidireccionales.

Cuando nos despedimos en Perugia, éramos ya buenos y grandes amigos; nos prometimos que la amistad continuaría y así ha sido. Entonces no había e-mails y los teléfonos eran muy caros, pero las comunicaciones epistolares manuscritas por correo postal funcionaron bien.

1976

Tres años después del curso en Italia, surgió la primera ocasión para que Emilio viajara a Barcelona, con una estancia de estudios en la Universidad de Barcelona. Corría el mes de abril. Intentamos que lo descubriera todo, no sólo la arqueología en un momento en el que yo trabajaba en el Museo de Historia de Barcelona. Era un punto más de coincidencia profesional ya que Emilio trabajaba en el Museo Arqueológico de Split; conocíamos ambos el mundo de los museos e intercambiábamos experiencias.

Asistimos a parques de atracciones y recuerdo que no le gustó nada la experiencia de la “Casa Mágica”, con unas paredes inclinadas en el parque que entonces existía en la montaña de Montjuïc; el experimento lo calificó Emilio de “molto pericoloso”. También tuvimos veladas familiares y a mi pequeña Lavinia le llamó mucho la atención su gusto declarado por el pescado, como buen ribereño del Adriático; tanto era así que lo apodó, cariñosamente, “pesce, Emilio, pesce”. Lo recordaría Emilio Marin en el video que le grabó para celebrar el 40 cumpleaños de Lavinia...en 2014...

En esta visita de 1976 sí que hubo un auténtico momento de peligro, y no de parque de atracciones. Hacía poco más de un año que había muerto Franco y la situación era inestable...Un día fuimos a Sitges; por la noche el cantautor Raimon, célebre por sus canciones–protesta y abierta actitud antifranquista, daba un concierto... Acabó con una persecución policial y, con los amigos, procuramos que Emilio se escabullera...No queríamos imaginar lo que podía suceder si la policía nacional atrapaba a un ciudadano yugoslavo infiltrado, representante de un país comunista. Por suerte, el susto fue sólo esto: un susto, pero creo que Emilio recordará muy bien la experiencia.

1979

Este año fue el de mi primera visita al país que entonces era Yugoslavia. Del 19 al 21 de noviembre pude participar en las *Disputationes Salonitanae II* que se celebraron en el mismo hotel en el que estábamos alojados, el Marjan de Split. Asistieron colegas eslovenos, serbios, croatas y cada uno intervenía en su lengua, todas oficiales en Yugoslavia, cosa que a mí me llamó extraordinariamente la atención al compararlo con lo que había pasado en la España franquista, y diría que también en la actual. Como profesor extranjero invitado estaba el Profesor Noël Duval, que había formado parte ya de las *Disputationes Salonitanae I* de 1970; con él hicimos diversas visitas arqueológicas por la antigua Dalmacia y surgieron, también a raíz de este encuentro, proyectos de colaboración Marin-Duval. Por mi parte, se entabló una larga relación con el Professeur Duval a quien siempre todos tratamos de usted, con gran respeto.

Era la primera vez que yo estaba en un país de la esfera comunista, aunque con algunas licencias, como la de poder tener una pequeña empresa con un máximo de nueve empleados. Los colegas yugoslavos compartían un sueño: poder tener un “kafić”, que les permitiera una buena renta. Por mi parte, fue una experiencia extraordi-

naria, más teniendo en cuenta que era el primer Congreso internacional al que asistía después del nacimiento de mis dos hijas Lavinia (1974) y Claudia (1979).

### 1979 y 1983

La Universidad Autónoma de Barcelona, fundada en 1968, tenía sólo 11 años de vida y casi todo estaba por hacer. Para empezar, una biblioteca capaz de nutrir la Facultad de Filosofía y Letras ya que no se habían previsto bibliotecas departamentales y sólo una general, que se demostró más una utopía que una realidad práctica. En 1979 inició su andadura la revista que pretendía abarcar la temática de las Ciencias de la Antigüedad, tanto desde el punto de vista de la Filología como de la Historia y de la Arqueología, con la intención de poder establecer una densa red de intercambios que permitiera ir formando una colección de revistas, que con constancia se acrecentaría año a año, como efectivamente así ha sido. Nació de esta manera *Faventia*, con el nombre latino con el que, según Plinio el Viejo era conocida la colonia de *Barcino, cognomine Faventia*. Un nombre breve de buen augurio y que, además, obviaba la dicotomía catalán/castellano.

Contamos en el número inaugural (1/1), con un artículo de Emilio sobre la literatura concerniente a las inscripciones antiguas de Split. Más adelante, volvió a publicar en *Faventia* (5/2 de 1983) un trabajo sobre el palacio de Diocleciano, continuador de la antigüedad tardía en el mundo medieval.

### 1982

Después de estos primeros intercambios en nuestros dos países, fuimos encontrándonos en diversos lugares, siempre dentro del Imperio romano.

Una ocasión memorable vino de la mano del VIII Congreso de Epigrafía Griega y Latina, en Atenas. Recuerdo con una sonrisa en los labios nuestras excursiones por el Ática, especialmente las visitas a las canteras del buen mármol del Himeto y del Pentélico en las que había muchos deshechos de talla moderna. Con entusiasmo, empezamos a recoger muestras para el incipiente Laboratorio para el Estudio de los Materiales Lapídeos de la Antigüedad (LEMLA) que entonces habíamos iniciado en la Universidad Autónoma de Barcelona; Emilio intentaba hacerse con una placa para una mesa, pero a medida que descendíamos iba reduciendo su tamaño ya que el mármol era “molto pesante”, nos reímos a gusto y creo que las carcajadas de Emilio aún resuenan en las montañas.

De la mano de Emilio, me “adoptó” el grupo de investigadores yugoslavos, encabezados por Duje Rendić-Miočević que en aquel momento tuve el honor de reencontrar personalmente, después de *Disputationes Salonitanae II*, y de compartir agradables veladas en torno a una mesa común. Fue especialmente emotivo el encuentro con Vesna Girardi-Jurkić, su esposo Mirko y sus dos hijas, Kristina y Tamara, entonces una jovencísima y la otra muy niña; como Tamara y mi hija Lavinia eran de la misma edad, se hicieron amigas, jugaban y hablaban como saben hacer los críos aunque ninguna de las dos hablaba una palabra de la lengua de la otra. Juntos hicimos una visita al santuario de Eleusis el 7 de octubre en la que Vesna nos recordaba: “non é come dieci anni fa”, en comparación con su anterior experiencia helénica. A partir de aquel momento, sobre la sólida relación Split-Barcelona, se afianzó una amistad entre Pula y Barcelona que daría sus buenos frutos en los años venideros.

### 1983

Al año siguiente de Atenas, se nos brindó una nueva ocasión. Esta vez X. Barral organizó en la Universidad de Rennes II (de 2 al 6 de mayo) un Coloquio rompedor y que significó un importante giro en las líneas de investigación en aquel momento. Su título, *Artistes, artisans et production artistique au Moyen Age*, con contenidos

publicados en tres sendos volúmenes editados en París en los años consecutivos. Este Coloquio supondría para Emilio un paso más de los largos y productivos intercambios científicos en suelo francés, en especial con el Institut d'Art et d'Archéologie de la Sorbona.

1984

Año trascendental en la vida de Emilio. Había encontrado su pareja ideal, Hajdi, y la boda se celebró el 9 de junio de 1984. Su viaje de novios: Barcelona en nuestro piso de Barcelona. Naturalmente, no lo compartimos con ellos porque durante los veranos estábamos en nuestra muy querida casa de Aiguafreda, a pocos kilómetros al norte de Barcelona. De esta manera, Emilio y Hajdi pudieron disfrutar con toda intimidad de este su “primer nido de amor”. Han constituido desde aquel entonces hasta ahora una de las parejas más unidas y sólidas que he conocido; mi admiración y cariño para los dos.

1987

Un nuevo Congreso, esta vez el IX Congreso de Epigrafía Griega y Latina, celebrado en Sofía, nos permitió compartir unas jornadas científicas en un país como Bulgaria que nos permitió descubrir sus grandes riquezas arqueológicas y gozar de las enseñanzas de un profesor de conocimientos inagotables como Sir Ronald Syme.

1988

De nuevo, Emilio Marin en Cataluña. En Tarragona, la Universidad Autónoma de Barcelona, en colaboración con otras instituciones, organizó entre el 6 y el 8 de octubre un Coloquio sobre *Religio Deorum*, cuyas Actas de editaron en 1992; Emilio disertó sobre el nombre de Salona a partir de la época de Diocleciano y el desarrollo del mundo cristiano. Aprovechando la ocasión y la participación en el evento del Prof. Géza Alföldy, panonio de nacimiento, germano de adopción y tarraconense de corazón, se hizo coincidir el Coloquio de Tarragona con la elección como *doctor honoris causa* del Prof. Alföldy por la Universidad Autónoma de Barcelona el día 11-X-1988; era el primero de los muchos doctorados h.c. que hasta su muerte en 2011 le fueron concedidos. Desde Tarragona, los participantes en la reunión *Religio Deorum* nos trasladamos a Bellaterra para asistir a la ceremonia, solemne, sobria y con un ambiente lleno de la amistad de tantos colegas. Estos contactos enriquecieron la relación de Emilio y Géza.

1989-1990

En 1987-1988 los Museos nacionales de la todavía Yugoslavia organizaron una exposición sobre los retratos antiguos, griegos y romanos que se presentó en el Museum für Vor-und Frühgeschichte de Frankfurt y se tituló “Antike Porträts aus Jugoslawien”.

Emilio Marin era ya en aquellos momentos Director del Museo Arqueológico de Split, el más antiguo de Yugoslavia y es emocionante el reconocimiento que siempre ha demostrado hacia quien fue su fundador, Dom Frane Bulić. Como desde hacía tiempo las relaciones con los colegas yugoslavos eran fluidas, se propuso que la exposición pudiera desplazarse a Barcelona, bajo la dirección de Emilio. Era una empresa difícil, pero gracias al interés de los grandes Museos de Split, Belgrado, Skopje, Zagreb y Ljubljana, con participación del Museo Arqueológico de Istria (Pula), y al soporte imprescindible de la entonces Caixa de Barcelona, la exposición pudo ser una realidad, con una presentación impecable y la edición del catálogo correspondiente en catalán y en castellano, en el que se incluyeron los textos de las conferencias pronunciadas a lo largo del tiempo de apertura de la exposición.

Para esta exposición se ideó una organización completamente diferente a la de Frankfurt, introduciendo un criterio geográfico-administrativo según las diferentes regiones antiguas: Macedonia, Istria, Dalmacia, Pa-

nonia, Nórico y Mesia. Se presentó primero en Barcelona (abril-mayo), en la sede principal de la plaza de Sant Jaume, junto a los edificios del Ayuntamiento y la Generalitat; a continuación se trasladó a Madrid (mayo-julio), a la sede de la entidad bancaria en la calle de Velázquez. En ambas ocasiones, el trabajo con Emilio Marin fue muy estrecho, con la sorpresa de que en su discurso en la inauguración en Barcelona, leyó en perfecto catalán unos versos de Josep Vicenç Foix; no cabe decir que se ganó el aplauso y admiración de todos. El éxito de público fue impactante y fue valorada como la mejor exposición del año con la concesión del premio ACCA de la Crítica de Arte en su octava convocatoria por ser la exposición más interesante y mejor montada del año en Cataluña; además de las excepcionales 236 piezas, perfectamente seleccionadas y del máximo interés artístico-arqueológico, merecía asimismo el reconocimiento el acertado diseño de los contenedores, encargado a Lluís Pera.

El trabajo con los colegas de los otros cuatro Museos yugoslavos fue muy agradable y el ambiente entre profesionales que se conocían desde tiempo atrás, era distendido con un intercambio fluido sin desconfianza alguna. De todas maneras, todos eran bien conscientes de la inestable situación en Yugoslavia. De hecho esta exposición fue la última organizada como Estado.

Una vez clausurada la exposición en Madrid y Barcelona, se trasladó a Skopje, inaugurándose el día después de la caída del muro de Berlín; fue la última ocasión en la que pudo ser vista todavía en la Yugoslavia concebida como Estado federal.

El mes de octubre de 1990 fui invitada por el Museo de Eslovenia a ir a Ljubljana; allí volvimos a encontrarnos. Fui presentada al presidente Milan Kučan, de abierta simpatía por Cataluña y que me confesó que su hija estudiaba catalán. Era el 12 de octubre y, con gran sorpresa para mí, me invitó a una gran rueda de prensa ante todos los medios internacionales en la que había traducción simultánea a diversos idiomas. Fue una experiencia increíble en la que me sentí testigo directo de la historia, la tocaba en vivo, una tentación increíble para cualquier profesional que intenta aproximarse a los hechos que ha presenciado la Humanidad.

En aquel momento, la presidencia de la todavía Yugoslavia era rotativa, por turnos de cada una de las cinco nacionalidades que la conformaban. En un momento dado, el presidente Kučan dijo: “voy a ser muy claro para que todos me entiendan, el 25 de junio próximo, Eslovenia, con Croacia o sin Croacia, va a proclamar su independencia”. Me quedé de una piedra: si esta aseveración era dada a conocer públicamente de un modo tan directo, es que hacía mucho tiempo que se cocía. Pensé que Europa se iba a preparar a fondo ante lo que se venía encima; ¡craso error! Como representantes de la prensa española estaban Ricard Estarriol de La Vanguardia y Mirjana Tomić de El País; me lancé a preguntarles qué pasaría y ambos me dijeron que Europa no iba a hacer nada... “Europa questa vecchia signora” me dijo un conservador del Museo de Eslovenia...

No me cabe todavía en la cabeza que Europa no se preparara en absoluto y que dejara estallar la mal llamada guerra de los Balcanes.

1993

Año de doblote: Emilio Marin estuvo en Cataluña para dos reuniones puesto que, con un breve intervalo, coincidió el Coloquio de l'Association pour l'Antiquité Tardive (APAT) en Barcelona, con el IV Coloquio sobre la Historia Augusta que nos concentró en la ciudad greco-romana de Emporion/Emporiae, actual Empúries/Ampurias.

1994

1991-1994. Tiempos duros de guerra, la *Domovinskog rata*. Todos recordamos las terribles destrucciones en Osijek, Sarajevo, Dubrovnik... Con Emilio, nos llamábamos a menudo. Un día, estremecedor, en otoño de 1991, me dijo que había estallado una bomba a pocos metros de su casa...les bombardeaban desde el mar precisamente desde un barco que tenía el nombre de Split. Terrible y aterrador.

A pesar de todo, Emilio Marin continuaba trabajando en las dos ciudades que él mismo definió como “un carruaje de dos caballos, uno es Salona y el otro, Naroná”. En Naroná, actual Vid, a 30 kilómetros de Mostar, trabajaba con protección de sacos de arena. ¡Valor y vocación a partes iguales!

Una meta a conseguir en 1994: poder organizar el XIII Congreso Internacional de Arqueología Cristiana para conmemorar el centenario del primero en 1894. Parecía una misión imposible; la guerra estaba demasiado cercana y, además, algunos arqueólogos de Alemania y Francia eran contrarios a su celebración en Croacia. La tenacidad de Emilio se puso a prueba una vez más, en este caso con apoyos incondicionales e importantísimos: el de Vesna Girardi-Jurkić, en aquel momento Ministra de Cultura, y de Federico Mayor Zaragoza, Director General de la UNESCO, además del soporte del Vaticano en la persona del cardenal Angelo Sodano, entonces Secretario de Estado de su Santidad.

Y el Congreso fue una realidad entre el 25 de septiembre y 1 de octubre con Emilio al frente como Secretario General, entre las sedes de Split y Poreč, con un agradable traslado en barco entre ambas ciudades (fig. 1). En Split estábamos alojados en su tan querida isla de Brač ya que el hotel Marjan estaba ocupado por refugiados de la guerra; la calidez de fines de septiembre permitía divertidos baños nocturnos en el mar en los que se establecían contactos con arqueólogos a cuyos nombres poníamos cara en las sesiones del día siguiente; una manera muy poco frecuente de hacer las presentaciones, pero original y amena.

Puedo decir que fue uno de los mejores Congresos Internacionales organizados de una manera impecable y con una gran cantidad de aportaciones de primera magnitud, extraordinariamente reunidas en los tres volúmenes editados en la Ciudad del Vaticano y Split en 1998.

#### 1995-2011

Durante estos años, el esfuerzo personal y la entrega de Vesna Girardi-Jurkić, cristalizó en una empresa magnífica que dio una enorme difusión internacional a la región de Istria. Bajo el impulso de Vesna nació el International Research Centre for Archaeology, Brijuni-Medulin para potenciar la investigación arqueológica en Croacia dentro de un amplio contexto mediterráneo. Una de sus metas esenciales fue la de organizar anualmente un encuentro internacional sobre un tema concreto pero de amplio espectro desde la Prehistoria a la Edad Media; fue ejemplar y puntual publicación de las Actas al año siguiente de celebrada la reunión. Fue el origen de la revista *Histria Antiqua*.

Desde el primer momento tanto Emilio como yo misma, con otros colegas de nacionalidades diversas, formamos parte a lo largo de todos los años del Council of the International Research. Se fijó que la reunión anual sería cada mes de noviembre (*studenoga*), o sea que cuando empezaba la estación fría y caían las hojas, era la cita para irnos encontrando a lo largo de 17 ediciones de manera regular.

Primero fue en Medulin, en una reunión en “petit comité” que dio origen al primer volumen de *Histria Antiqua* de 1995 y después casi siempre nos encontramos en Pula y en una ocasión en Rovigno/Rovinj. La “familia pulese” iba creciendo y de esta manera también, progresivamente, el tamaño de los volúmenes de la revista. Fueron citas anuales memorables, siempre con una extraordinaria acogida por parte de todos, en especial de la familia Jurkić que se volcaba, con la eficiencia incansable de Kristina Džin. Nos alojábamos en un hotel entrañable, del momento del Imperio austro-húngaro, el Riviera en el que estábamos solos los participantes de la reunión y por las noches, alargábamos las veladas entre alegres intercambios y canciones. Inolvidables fueron también las excursiones finales en sábado en las que descubríamos rincones insólitos de Istria, con sus costumbres y folklore en unas cenas donde todos compartíamos charlas, risas y bailes. Hay vida más allá de la arqueología, sobre todo cuando la misión se había cumplido con creces.

Pero los hados no permiten que el ser humano sea eternamente feliz. De manera inesperada, mientras preparaba el Simposio de 2012, falleció Vesna el 25 de agosto. Recibí la terrible noticia que me conmocionó mientras estaba en Berlín en el Congreso de Epigrafía Griega y Latina. A pesar de lo que se diga, hay personas que no pueden ser sustituidas. Faltaba la potencia imparable en todos los frentes de Vesna para dar continuidad al proyecto que nos había ido reuniendo en Istria a lo largo de 17 años. Es emocionante ver cómo todavía firmó el prólogo en agosto de 2012 del último volumen de *Histria Antiqua* que preparó, el 21; energía desbordante hasta el último momento. Vesna, siempre te echaremos de menos y te recordaremos como eras.

1996

Este año, Emilio nos abrió una nueva vía de actuación: Naroná. También se había pensado en Salona, pero era imposible abordar al mismo tiempo dos ciudades de esta categoría. Como Salona es un núcleo con marcado auge en época cristiana, se decantó por configurar un equipo franco-croata que a lo largo de los años daría sus mejores frutos en los volúmenes *Salona I a IV*; Emilio estuvo, naturalmente al frente. Recuerdo con gusto las estupendas veladas conjuntas cuando los equipos salonitano y naronitano coincidíamos en Split.

En cambio, la ciudad de Naroná (Vid) tenía un marcado carácter alto-imperial, y más después del sensacional hallazgo del *Augusteum* con sus esculturas. Decidimos, con un equipo italo-croata-catalán, con Emilio siempre en cabeza, empezar por el estudio de las inscripciones, revisando primero las que Th. Mommsen había recopilado en el *CIL III*. Un problema que, en principio, me pareció difícil de resolver era cómo identificar las casas particulares que conservaban inscripciones; no había ni nombre de calles ni numeración alguna... sorprendentemente las casas en Naroná se continuaban conociendo por el nombre de los mismos propietarios del siglo XIX, o sea que el problema inicialmente pensado se esfumó.

Un conjunto era muy tentador: las inscripciones reutilizadas, con sentido anticuario, por el párroco Bariša Ereš en su casa construida en 1825 sobre los cimientos de una torre romana. Era un primer museo epigráfico al aire libre. Decidimos que el primer volumen de las *Inscriptiones Naronitanae* se dedicaría a casa Ereš y pusimos manos a la obra.

Hubo alguna anécdota que pudo tener alguna consecuencia, que por suerte no llegó a más. El actual ocupante de la casa, celoso de que lo expoliáramos, estuvo a punto de blanquear las inscripciones con cal...pero la diplomacia y buen hacer de Emilio pusieron fin al conflicto.

Como de costumbre, podíamos compaginar trabajo con tiempo de asueto y con una gastronomía magnífica que nos preparaban diariamente: la cocción del pan mediante la “peka” era exquisita y a mí me apasionaban las “žabe”, las ranas; nunca las había comido tan buenas y tan grandes y cuando las cocían con arroz eran “boccatto di cardinale”. Y nos prepararon una sorpresa...

Un día por la tarde, el Sr. Pivac nos organizó un pequeño crucero a Emilio y a mí por el río Norin (el antiguo Naron) en una barca de remos entre flores de loto y verdes riberas para ir en busca de las jaulas de redes que usaban para la captura de ranas y peces. Una experiencia increíble!

En aquella estancia epigráfica, hicimos una escapada a Dubrovnik. Me impresionó la decisión que la ciudad había tomado para seguir adelante después de ser un escenario tan castigado por la guerra. En lugar de quedar anclada en los desastres bélicos, inició su recuperación para devolver la vida y animación de antaño, pero sin hacer caer en el olvido: grandes paneles recordaban con textos e imágenes el martirio de la ciudad pocos años antes. Fue impactante.

En Dubrovnik hay un hotel encantador: el Orsula. En él estaban alojados Vesna y Mirko Jurkić que, gentilísimos siempre, nos invitaron a una cena en la terraza con el Adriático ante nosotros. Mejor velada, imposible.



1997

Nuevamente, la huella de Emilio Marin en Barcelona ya que el 12 de junio fue elegido por unanimidad Académico correspondiente por Split de la Reial Acadèmia de Bones Lletres de Barcelona. Son recordadas sus visitas a la Academia, un palacio medieval, construido apoyándose sobre la muralla de Barcino; siempre que está en la ciudad, no se olvida de acudir a su sede y así lo recuerda el secretario Albert Corbeto, que es el mismo desde entonces.

Este año, volví a Croacia y recorrimos buena parte de la costa maravillosa costa dálmata, con su carretera que hace disfrutar de paisaje tras paisaje, a cada cual más espectacular. Nos detuvimos en Zadar para poder observar con detalle sus restos arqueológicos y también nos desplazamos a la vecina Nin, donde las esculturas de Augusto y Tiberio fueron objeto de nuestra especial atención e intercambio de impresiones.

1997-1999

Continuando con la labor epigráfica de Naroná, trabajábamos en el Museo de Split; eran los meses de agosto-septiembre de 1997. Un hecho conmocionó Europa: la muerte de la princesa Diana. El día 6 de octubre fui consciente de la capacidad y vocación diplomática de Emilio: no se quiso perder un ápice del protocolo del entierro y funeral. Los demás, continuábamos dedicados a las inscripciones.

Además del trabajo de campo, preparábamos el texto de artículos de investigación, como el titulado “Elementos para una puesta al día de las inscripciones del campo militar de Bigeste”, presentado en uno de los congresos que organizaba Yann Le Bohec en Lyon, concretamente el dedicado a “Les légions de Rome sous le Haut-Empire” (1998), cuyas Actas fueron publicadas en 2000.

Las grandes dotes de Emilio Marin en el terreno diplomático se iban afianzando. Una prueba más la tuvimos el día 4-X-1998 en ocasión de la visita del Papa Juan Pablo II en Split; su guía para la arqueología fue Emilio que, además de sus conocimientos bien asentados, eligió su vestuario con sumo acierto: camisa blanca y corbata amarilla, los colores del Vaticano.

En 1999 vio la luz, publicado en Macerata-Split, el *Corpus inscriptionum Naronitanarum I. Erešova kula-Vid*. Nuestros esfuerzos de años anteriores se veían de esta manera recompensados y con la satisfacción del deber cumplido.

2001

Al estrenar el nuevo siglo, nueva oportunidad y una nueva exposición. En Tarragona, la Fundació “la Caixa”, entidad bancaria con una gran obra social, me encargó el comisariado de la exposición “Tarraco, Puerta/Porta de Roma” de la que se editó el correspondiente catálogo. La participación de Emilio y de Naroná fue espectacular: vino el emperador Vespasiano, personificado por su estatua de cuerpo entero con el correspondiente retrato y una inscripción del año 74 d.C. que por primera vez se daba a conocer, ya que hasta su presentación en la exposición tarraconense había quedado inédita.

Emilio, que había conseguido, con certero ojo clínico, aunar el cuerpo revestido con la toga, hallado en 1996, y la cabeza que había sido hallada con anterioridad (1978) en el foro de Naroná, acompañó escultura y epígrafe de Vespasiano en su traslado a Tarragona y redactó las fichas del catálogo. El montaje de la exposición coincidió con duros momentos en la historia reciente: el ataque a las torres gemelas el 11 de septiembre; la exposición se inauguró dos días después, el 13.

## 2003-2005

Con Emilio comparto el parecer de la gran importancia que tienen las exposiciones, con un buen discurso y montaje, para hacer llegar al público un conocimiento directo y atractivo del mensaje, y la belleza por qué no, que encierran las obras y producciones de la Antigüedad clásica. Es un modo de divulgar, con rigor y bagaje científicos, mediante la imagen, tan importante en el mundo actual, los hallazgos y la lección permanente que permiten afrontar, con visiones renovadas, el mundo antiguo del que somos herederos.

De esta manera, se organizó una magna exposición itinerante a lo largo de 2003 (Zaragoza, Mérida, Córdoba) sobre el teatro romano y su puesta en escena, con el correspondiente catálogo. Nuevamente el Arheološki Muzej de Split, bajo la dirección de Emilio, estuvo presente con la cesión de una treintena de piezas, sobre todo máscaras teatrales realizadas sobre distintos soportes.

Siguió, casi de manera inmediata otra exposición con el nombre esta vez de “Aqua Romana. Técnica humana y fuerza divina”, organizada por el Museu de les Aigües e inaugurada el 30 de septiembre de 2004; se presentó en la sede del Museo en Cornellà de Llobregat para desplazarse a lo largo de 2005 a Lisboa, Mérida y Madrid. Nuevamente, pudimos contar con piezas cedidas por el Museo de Split, debidamente reproducidas y fichadas en el catálogo en catalán/castellano y en portugués/inglés.

## 2004-2009

En 1999 habíamos concluido una parte importante de la recopilación y estudio de las inscripciones, tanto conservadas el Museo de Split como en Naroná; recuerdo la hospitalidad de los habitantes de Vid, cuando acudía a sus casas, rastreando inscripciones: no faltaba nunca una copita de *travarica!*

Emilio Marin tenía, como siempre, otros frentes abiertos. Había realizado en los años 1995-1996 el descubrimiento arqueológico de su vida: el *augusteum* de Naroná, oculto bajo unos establos, con su rico ciclo escultórico al que se dedicó de inmediato para estudiarlo y darlo a conocer, con una valiosa serie de artículos. En 2004 lanzó una campaña de emblemáticas exposiciones, empezando naturalmente por Split: *Augusteum Narone. Splitska siesta naronskih careva*. Saltó seguidamente al foro internacional, en Oxford con M. Vickers (*The Rise and Fall of an Imperial Shrine*). Todas las exposiciones con espléndidos catálogos.

El recorrido tuvo también su escala en Barcelona. Ni Emilio ni yo queríamos que el *augusteum* dejara de visitar nuestra ciudad. Por ello, gracias al soporte del Museo de Historia de Barcelona, entonces dirigido por Antoni Nicolau, se pusieron los medios necesarios para que se pudiera conocer y admirar en nuestro país los hallazgos del foro naronitano y poder contrastar en directo como nuestros dos núcleos urbanos presentan concomitancias notables en el Alto Imperio, empezando por la potencia del culto imperial y la fuerza del impacto itálico en los dos territorios. La exposición se inauguró el 4 de noviembre de 2004 en un escenario solemne: el gran salón gótico del Tinell, que formó parte del Palacio real Mayor de los soberanos medievales de Cataluña-Aragón; asimismo, se editó el catálogo, esta vez con el título *Divo Augusto* (figs.2-5).

Un hecho se produjo cuando Emilio y Hajdi estaban en Barcelona: llegó, precisamente durante los días en que preparábamos la exposición, la noticia de que había sido nombrado nuevo Embajador de Croacia en la Santa Sede; lo celebramos con gran alegría, conscientes de que una nueva y prometedora etapa se abría a partir de aquel momento para Emilio.

De Barcelona, la exposición se trasladó a la Ciudad del Vaticano, en colaboración con Paolo Liverani (*L'Augusteum di Narona. Roma al di là dell'Adriatico*) para terminar su recorrido en Zagreb donde se clausuró en diciembre de 2005.

Naturalmente, para presentar en público la joya del *augusteum* debían realizarse los oportunos estudios, con anterioridad y posterioridad, que continuarán seguramente en el futuro ya que los interrogantes son muchos todavía. Una baza importantísima es la minuciosa excavación arqueológica, que proporciona el contexto de re-

ferencia, perfectamente descrito en el volumen de Emilio *et alii*, *Forum Naronitanum*, Vid 2017. Un factor de gran relevancia es también el hecho de que las estatuas cayeron desde su lugar de ubicación original, lo que permite al menos un intento de restitución del programa iconográfico. Una cosa, para mi evidente, es que la escultura, de tamaño superior al natural, que presidía el conjunto en posición axial, representa al propio Augusto, como ha mantenido desde el principio Emilio Marin; la coraza constituye, a mi modo de entender, el arquetipo que después retomaría en sus efigies el emperador Nerón.

Mérito enorme en estas exposiciones fue presentar, acopladas, las dos partes de una escultura femenina representando a Livia: el cuerpo, encontrado en fecha imprecisa en Naron y conservado en la vecina localidad de Opuzen, y el retrato conservado en el Ashmolean Museum de Oxford, como adquisición de Sir Arthur Evans en Metković en 1878. La sagacidad de Emilio había conseguido encajar a la perfección ambas piezas.

Tengo siempre que reconocer la generosidad de Emilio Marin, que quiso incluirme en el equipo encargado del análisis y estudio de las esculturas. Fue absolutamente enriquecedor trabajar, en diversas estancias en Split, codo con codo con Emilio, Marija Kolega de Zadar y Amanda Claridge de Londres, y también con Aureli Álvarez (UAB-ICAC) para determinar el mármol de cada una de las estatuas. Además de los textos en los catálogos de las exposiciones mencionadas, fuimos dando a conocer resultados parciales en el volumen 97 (2005) del *Vjesnik za arheologiju i historiju dalmatinsku* (VAHD), en los *Rendiconti della Pontificia Accademia Romana di Archeologia* (2006-2007 y 2007-2008) y en el volumen 18/2 de la revista *Histria Antiqua* (2009), dedicado a Vesna Girardi-Jurkić.

Somos conscientes de que conviene ir revisando las interpretaciones avanzadas. Emilio se dedica a ello con la constancia que le caracteriza y está actualmente preparando un volumen recopilativo.

## 2005-2006

En 2005 una reunión, promovida por Antonio Rodríguez Colmenero, permitió viajar al noroeste de la península Ibérica, a la actual Galicia. Para conmemorar el quinto aniversario de la declaración de la muralla de Lugo como Patrimonio de la Humanidad, se celebró en la ciudad un gran congreso entre el 26 y el 29 de noviembre bajo el lema “Murallas de ciudades romanas en el Occidente del Imperio, Lucus Augusti como paradigma”, cuyas Actas fueron editadas en 2007. Emilio, además de ser miembro del Comité científico, presentó un profundo estudio sobre “Le mura di Naron”.

Durante una estancia en Roma en 2005, con el motivo de continuar los contactos con diversos Museos, tuve la satisfacción de poder estar alojada por Emilio y Hajdi en su casa, la residencia del Embajador. Uno de los días coincidía con la festividad de San Pedro. Emilio me propuso un plan extraordinario e impensable para mí: asistir, junto con el cuerpo diplomático acreditado en la Santa Sede, a la misa que celebraría el Papa bajo el baldaquino de Bernini. Con traje oscuro y mantilla, pude presenciar, desde un lugar de privilegio, la solemne ceremonia, impresionante en el marco de la basílica a lo largo de todo su desarrollo.

Una experiencia única que, una vez más, debo agradecer a la larga amistad de Emilio que, aun siendo Embajador de Croacia, no dejó de ser el mismo de siempre y de continuar llevando a cabo su intensa actividad, en esta ocasión en los ambientes diplomáticos entre los que era muy reconocido, a pesar de no ser diplomático de carrera.

Una prueba tangible es la revitalización de la vida cultural de la Embajada de la República de Croacia en la Santa Sede, sita estratégicamente en la Via della Conciliazione. De esta manera, el “Circolo dell’Ambasciata Croata” organizó entre 2005 y 2009 sendos ciclos de conferencias que fueron editados por Emilio en tres volúmenes, cada uno con uno de los colores de Croacia: rojo para 2005-2006, blanco para 2006-2007 y azul para 2008-2009; una vez más se evidenciaba la sensibilidad de Emilio al pensar en todos y cada uno de los detalles. Tuve el honor de poder participar en la primera edición (volumen rojo) con una conferencia el 2 de marzo de 2006 y su texto correspondiente sobre “Roma tra *Dalmatia e Hispania*. La figura di Agrippa”.

2007

Se cumplió un viejo sueño de Emilio: el nuevo Museo Arqueológico de Narona, con la presentación de los hallazgos arqueológicos, fue inaugurado; había pensado en él ya en el momento de la excavación del augusteo en 1995-1996. El moderno diseño del Museo, del arquitecto Goran Rako, ha merecido reconocimientos diversos y es el continente ideal para la riqueza que las excavaciones de Narona han puesto al descubierto.

2010 hasta ahora

Una de mis funciones cuando dirigía el Institut Català d'Arqueologia Clàssica (ICAC), con sede en Tarragona, fue la de constituir el Consejo Científico Asesor, cooptando a eminentes especialistas españoles y extranjeros. Emilio Marin aceptó de inmediato este nuevo encargo al que ha prestado grandes servicios, con su buen hacer y profesionalidad. Esto ha sido así desde la constitución del Consejo el día 7 de abril de 2010 en la Universitat Rovira i Virgili (URV) (fig. 6) y en la primera reunión ordinaria que tuvo lugar presencialmente en la sede del ICAC. En 2013 hubo cambio de dirección en el ICAC que asumió Joan Gómez Pallarès y Emilio continuó participando en los trabajos del Consejo, con una primera reunión de la nueva etapa en Tarragona el 17 de diciembre de 2013. En la actualidad el director del ICAC es Josep M. Palet y Emilio sigue brindando siempre abiertamente su decidida colaboración; con las condiciones sanitarias actuales, la última reunión del Consejo tuvo que ser on line y se celebró el 8 de enero de 2021.

2011

El año del 60 cumpleaños de Emilio y de su regreso a Croacia, ocupando el puesto de profesor de la Universidad Católica con sede en Zagreb.

La admiración y amistad que muchos le profesamos dio vida a un grueso volumen (1280 páginas), *Miscellanea Emilio Marin, sexagenario dicata*. En aquel momento, como ahora, no dudé en sumarme a las contribuciones, feliz además de poder participar en ambas ocasiones. En 2011 elegí un tema afín a nuestras investigaciones: “Los *seviri augustales* de Narona”.

2014

El año del bimilenario de la muerte de Augusto. En muchas ciudades, empezando por Roma, se organizaron grandes eventos. En Barcelona, a pesar de ser una ciudad fundada por Augusto, no cuajó la idea de organizar algún tipo de conmemoración, había otras prioridades...

Emilio, en cambio, no dejó pasar la oportunidad. En su calidad de miembro de l'Académie des Inscriptions et Belles-Lettres, organizó con Pierre Gros en París, una jornada (el 12 de diciembre) dedicada a “Auguste, son époque et l'*Augusteum* de Narona” en la cual diversos especialistas internacionales y varios miembros ordinarios y correspondientes de la Academia, presentaron el estado de la cuestión de las investigaciones arqueológicas e históricas sobre el tema. Las intervenciones se recogieron puntualmente en un volumen editado en París (2015) por Pierre Gros, Emilio Marin y Michel Zink, como colaboración entre l'Académie y la Universidad Católica de Croacia. En este volumen, Toni Glučina, como director del Museo de Narona, ofreció una buena síntesis de las instalaciones y actividades que en él se llevan a cabo; Emilio disertó sobre “L'*Augusteum* de Narona: de la découverte du site à l'inauguration du Musée, une décennie memorable vue de l'Occident”.

Por mi parte, presenté “La contribución del grupo estatuario de Narona al conocimiento de la escultura romana en la época de Augusto”, con un intento de restitución de la colocación de las estatuas teniendo en cuenta el lugar del que habían caído, consciente de que, al disponer sólo de los cuerpos, se trata de una hipótesis a ir comprobando o corrigiendo en el futuro; por ejemplo, avanzamos que a día de hoy, la propuesta de identifica-

ción como Octavia (estatua núm. 3) es problemática dado su nulo papel en el rol dinástico. En cambio, un punto fuerte de la aportación es la recopilación de los paralelos de la coraza de la estatua identificada como Augusto (núm. 13). El programa iconográfico del cortejo marino con Nereidas no fue en absoluto ajeno al lenguaje triunfal promocionado por el propio Augusto y por ello no es de extrañar que lo incorporara a los motivos de su coraza, como sería el caso de Naroná y probablemente del teatro de Lecce. A nuestro modo de ver, Nerón adoptaría después estos temas en sus representaciones escultóricas, pero con un detalle importante: el movimiento de los lambrequines es mucho más agitado, como vemos por ejemplo en las estatuas del teatro de Bolonia y del *Metron* de Olimpia.

Naroná supondría el arquetipo de este género de esculturas imperiales.

## 2021-2022

En junio de este año 2021 estaba prevista la realización de un congreso internacional en Tarragona, centrado en el monumento único que es Centcelles, con su gran sala cubierta con una cúpula de mosaicos que continúa resistiéndose a una interpretación global y definitiva, a pesar de todos los esfuerzos realizados a lo largo de decenios, impulsados de modo muy especial por el Instituto Arqueológico Alemán (DAI) de Madrid y por investigadores del Museu Nacional Arqueològic de Tarragona (MNAT). La intención es avanzar a partir de los últimos estudios, de los que es un óptimo representante el volumen editado por A. Arbeiter y D. Korol en 2015 que contiene las aportaciones de las Jornadas de DAI en el Goethe Institut de Madrid celebradas entre el 22 y el 24 de noviembre de 2010.

Tanto A. Arbeiter como D. Korol participarán en el nuevo Congreso, organizado por el Ateneu Universitari Sant Pacià (AUSP), el MNAT, el Pontificio Istituto di Archeologia Cristiana (PIAC) y el Institut Superior de Ciències Religioses Sant Fructuós (INSAF). Se pretende revisar el estado de la cuestión desde todos los puntos de vista; uno de ellos es atender a los referentes de los siglos IV-V d.C. dentro del Imperio romano. Y en este aspecto, Emilio Marin nos aportará los referentes del palacio de Split y del conjunto cristiano de Salona.

Pero este año nos hace sentir a todos su excepcionalidad y, ya entrado el 2021, no es posible pensar en una reunión que necesariamente tiene que ser presencial para abordar y discutir entre expertos, con la necesaria serenidad y tranquilidad de espíritu, las incógnitas que todavía encierra Centcelles. Por ello, el Congreso se ha tenido que aplazar hasta finales de junio de 2022.

Pero sirvan estas perspectivas de un futuro inmediato para dejar bien patente que la larga colaboración con Emilio Marin va a continuar en las vías que se puedan ir recorriendo en los tiempos que vendrán, siempre con el mismo entusiasmo que brindan los positivos contactos humanos y profesionales que nos han enriquecido a lo largo de estos 50 años. He intentado irlos desgranando, siguiendo casi un formato de diario de excavación que a Emilio le gusta practicar en sus notas. Él lo hace con una precisión y minucia impresionante, día por día; por mi parte he sido sólo una modesta seguidora de su método, consciente de que algo me habrá pasado por alto pero pensando sobre todo en un estilo que gustara a nuestro querido homenajeado y sirviera para entretejer los hilos de la vida con las actividades profesionales, que le evoquen los buenos recuerdos de los años en los que hemos procurado que coincidieran nuestros destinos, a partir de 1973. También para mí ha supuesto un punto de emotividad recordar nuestro recorrido conjunto y ha sido una satisfacción personal haberlo podido plasmar en estas páginas, dedicadas con toda amistad y admiración a Emilio Marin. Que su energía infatigable, tanto a la hora del trabajo como a la hora de afrontar las restantes múltiples facetas, no se agote nunca y que continúe recorriendo junto a Hajdi, cuando las circunstancias vuelvan a permitirlo y siempre a partir de Croacia, el ancho mundo, según el concepto de *perpetuum mobile* que él mismo plasmó en su libro *Hello Naroná* de 1999.



1. Emilio Marin, como Secretario General en Solin, en uno de los Actos de inauguración del XIII Congreso Internacional de Arqueología Cristiana (Split- Poreč 1994), en ocasión del centenario del Primer Congreso Internacional (Solín-Salona 1894). Foto I. Rodà.



2. Exposición *Divo Augusto* en el salón del Tinell en Barcelona (2004), con la estatua de la emperatriz Livia Oxford (cabeza) - Opuzen (cuerpo), Foto MUHBA.





3. Éxito de público de la exposición *Divo Augusto* en Barcelona. Foto MUHBA.



4. Emilio Marin comentando la exposición *Divo Augusto* ante el ministro de cultura de Croacia, Božo Biškupić, el alcalde de Barcelona, Jordi Clos, y el concejal de Cultura del Ayuntamiento barcelonés, Ferran Mascarell. Foto MUHBA.



5. Portada del catàleg de la exposició en Barcelona. 2004.



6. Emilio Marin en el Consejo Científico Asesor del ICAC ante el Rectorado de la URV. 7-IV-2010. Foto Carme Badia.





# *Laudatio* by an Oxford's All Souls College Quondam Visiting Fellow

Baron HERMAN VAN DER WEE  
Catholic University of Leuven  
Leuven, Belgium

During the second semester of the academic year 1984-1985 I shared with Emilio Marin a visiting fellowship at All Souls College, Oxford. I knew already some of his excellent archaeological work but the Oxford semester gave me the opportunity to go deeper into the different aspects of his scientific research. My friendship with Emilio Marin became a marvelous experience. I was impressed by the scope and depth of his research. During his stay at Oxford Marin was working in the field of epigraphy, studying in particular the Hellenistic onomastics of Dalmatia. It was part of a major project of the British Academy: *A Lexicon of Greek Personal Names*. Later Marin became involved in other projects of scientific collaboration with British colleagues and institutions, *inter alia* with the Ashmolean Museum in Oxford when the marble portrait of Livia at the museum could be joined with the Livia torso excavated in Narona (Croatia). The torso was preserved in the town of Opuzen (Croatia). In 2004 the reunited sculpture was displayed with others excavated by Marin in the Augusteum of Narona at an exhibition in the Ashmolean Museum.

Marin's interest in British archaeology is, of course, much older than his Oxford experiences of the 1980's and 1990's. Already at the time of his studies at the University of Zagreb he became involved in archaeological excavations organized by the University of Durham (UK). During his stay at Durham he participated in an archaeological project at the Hadrian Wall (England) and at the Antonine Wall (Scotland). During our stay at All Souls College (Oxford) Marin had also the opportunity to meet two famous British ancient historians, Professor Sir Ronald Syme FBA and Peter Fraser FBA, Fellow of All Souls College: both were specialists of ancient history of South-Eastern Europe, in particular on the history of Hellenistic and Roman Dalmatia. Both scholars were enthusiastic about Marin's recent research.

In 2018 Marin published a new important book: *'Mursa: Colonia Aelia at the Limes of the Roman Empire'*. The book is not only a history of a single Roman colony, but at the same time a comprehensive synthesis of the Roman Empire from its northern Roman Wall in Britain to its eastern borders at the Danube and its southern borders at the Mediterranean. In other words, it is a reading of the Empire's history as viewed and understood from one of the Empire's colonies at the Pannonian *limes*. Mursa was an excellent point of view for following the destiny of the Roman Empire at its centuries of agony. Mursa, indeed, was involved in the Roman battles in the region for military and religious purposes. The most important battle was the one of Mursa Major in 351 AD, admirably described by the great British historian of Antiquity Edward Gibbon.

Marin's organizational talents were acknowledged when he was invited to organize in September 1994 at Split and Poreč (Croatia) the XIII<sup>th</sup> International Congress of Early Christian Archaeology. He also was the editor of the Proceedings of the Congress in three volumes: the volumes published the papers of scholars from 29 countries (Rome-Split, 1998). Marin's international reputation was established still more, when in 2007, at the occasion of a meeting of the European academies in Paris, he was invited to give the History lecture at the *Institut de France*. Finally, let me emphasize that Marin has the particular merit not to limit his research to Antiquity

only but to extend it to the Middle Ages. Moreover, from a methodological point of view, as far as the archaeological and epigraphical disciplines are concerned, Marin's ideas can be applied usefully during research on Modern and even Contemporary History.

Marin's scientific approach is inspired by two specific methodologies. The first methodology was elaborated during Marin's research on the Augusteum of Naronia and was specified in a publication at the occasion of the Oxford exhibition *The Rise and Fall of an Imperial Shrine*. The methodology consists in confronting the detailed analysis of the excavated monuments of Naronia with the still available written historical sources and to integrate them into a synthesis. The second methodology is characterized by a specific epigraphical approach and was elaborated during his project of editing the '*Corpus of Salonitan Inscriptions from the Early Christian Period*'. Thanks to Marin's publication the huge collection of inscriptions is now available to all scholars, involved in the research on the subject. The publication makes possible for ancient historians to combine the study of historical monuments with the study of archival and epigraphical material, facilitating substantially the writing of a synthesis on the ancient history of Dalmatia.

To conclude my laudatio I would like to quote a number of national and international personalities and scholars who expressed their admiration for Marin's scientific research on the archaeological and epigraphical history of the Hellenistic and Roman Period.

Michèle Boccoz (*Les projets franco-croates et les savants français qui se sont illustrés dans la recherche et la valorisation du patrimoine croate*, Académie des Inscriptions et Belles-Lettres, Paris, 2016, p. 20): 'le professeur Marin incarne, depuis de nombreuses années, l'excellence de la coopération scientifique franco-croate'.

Professor Pierre Gros (*ibidem*, p. 39): 'E. Marin a retracé (dans le livre sur les fouilles de Naronia) le long et passionnant itinéraire scientifique, auquel il a pris une part prépondérante, qui en une décennie a conduit de la découverte... (du site) de l'Augusteum de Naronia à son identification, sa préservation, sa restauration et sa magistrale mise en valeur... Il a su reconnaître l'importance du corpus iconographique... il a puissamment contribué à l'heureuse issue d'une des belles aventures scientifiques de la fin du siècle dernier et du début de celui-ci'.

Professor Rajko Bratož (reviewer of the book *Mursa: Colonia Aelia at the Limes of the Roman Empire*, Zagreb-Osijek, 2018, p. 11) emphasizes that Marin's book 'shows his extraordinary erudition which covers many areas of ancient history, all the relevant fields of archaeology as well as political, military and religious history. It also shows superb knowledge about extensive, sometimes rather distant, parts of the Roman Empire: the Danubian region, the Balkans and Italy, as well as Hispania, Gaul and Britannia'.

Professor Pavao Rudan, secretary-general of the Croatian Academy of Sciences and Arts, quoting an assessment of Marin's scholarship by Jean Leclant, Egyptologist, *secrétaire perpétuel* of the French *Académie des Inscriptions et Belles-Lettres* (in the introduction of the book '*Mursa: Colonia Aelia at the Limes of the Roman Empire*', p. 13): 'Should we make a list of the world's most important active scholars, whose studies have contributed considerably to the enhancement of our knowledge in various areas of ancient history, especially in Early Christianity, the name Emilio Marin would immediately appear with utmost clarity. It is incredible rare and fortunate how he truly excels in so many disciplines, each of which forms a unit within itself'.

Finally, in the book on Mursa Marin concludes on page 279 with a significant question: 'Is an archaeologist, in fact, not instructed to discover the secret of a temple or of some other monument in that small piece of a broken column or in another element of the monument, which he himself revealed and which he is studying? Should a historian, to the extent scientific postulates allow, not be invited to tell the story of a temple or of some other monument he is studying?'

# Predstavljanje knjige: Emilio Marin, MURSA

MARIN SRAKIĆ

Nadbiskup metropolit đakovačko-osječki u miru

Đakovo, Hrvatska

## Pozdrav autoru i prisutnima

U povijesti čovječanstva općenito, kao i u povijesti pojedinih naroda bilo je znamenitih ljudi koji su svojom osobom i djelom obilježili razdoblje u kojem su živjeli, a katkada ne samo svoje razdoblje nego i vrijeme nakon njih. O nekima od njih napisane su debele knjige, vođene su i još se uvijek vode beskrajne rasprave, kao što je to slučaj, npr. sa đakovačkim biskupom Josipom Jurjom Strossmayerom, Osječaninom, osnivačem ove časne ustanove, Hrvatske (Jugoslavenske) Akademije znanosti i umjetnosti. A bilo je i značajnih ljudi o kojima se malo zna, jer se o njim malo pisalo i malo istraživalo, a među takve spada i jedan drugi Osječanin, zapravo bar po službi stanovnik Murse, grada prethodnice Osijeka, biskup Valens, koji je prošao Europu uzduž i poprijeko.

O Strossmayeru napisana je čitava biblioteka, a o Valensu, biskupu antičke Murse, današnjeg Osijeka, malo se zna. U knjizi pod naslovom *Mursa*, u nakladi Hrvatske akademije znanosti i umjetnosti te Znanstvenoga vijeća za antropologijska istraživanja i Zavoda za znanstveni i umjetnički rad u Osijeku, kao i sunakladi Muzeja Slavonije Osijek, Hrvatskog katoličkog sveučilišta u Zagrebu, Osječko baranjske županije, Grada Osijeka i Ministarstva kulture Republike Hrvatske, koju danas predstavljamo, autor akademik Emilio Marin, jedan dio IV. poglavlja posvećuje Valensu, biskupu Murse,<sup>1</sup> a u nastavku autor opisuje početke kršćanstva u Mursi te u sljedećim poglavljima početke kršćanstva i u okolnim panonskim gradovima u rimsko doba. Stoga rado sudjelujem na ovom predstavljanju i kao nasljednik biskupa Strossmayera, utemeljitelja ove Akademije, i kao nadbiskup metropolita u miru Crkvene pokrajine kojoj ovo monumentalno izdanje pruža nove vrijedne podatke o ranom kršćanskom razdoblju u Panoniji Srijemskoj. Visoka vrijednost ovoga izdanja sastoji se u tome što je pisano dvojezično, hrvatski i engleski, ali i u tome što opisuje ljude i događaje onoga vremena, kao i povijesna gibanja, a ne samo analizu materijalnih ostataka materijalne baštine. Uzdignućem biskupije Đakovačke ili Bosanske i Srijemske na rang nadbiskupije i promjenom njezinog imena u Đakovačko-osječka nadbiskupija snažnije je istaknuta činjenica da se nekadašnje biskupsko sjedište Mursa nalazi na području novoosnovane nadbiskupije kojoj je susjedište Osijek. U naslov nadbiskupije nije ušlo ime Mursa nego Osijek radi toga što se o tom biskupskom sjedištu znade samo po biskupu Valensu, arijancu.

Usput valja reći da je arijanstvo bilo najopasnija hereza ili krivovjerve i najveća opasnost u povijesti Kristove Crkve, a pokrenuo ju je monah Crkve Aleksandrijske Arije. Prema toj nauci samo se Bog Otac može doista smatrati Bogom (nerođenim, nestvorenim, vječnim i nepromjenjivim). Naprotiv, Isus nije iste (božanske) naravi s Ocem nego je počeo postojati jednim činom Očeve volje (i nije rođen od Oca), iako je najuzvišeniji od svih stvorenja i najbliži je božanstvu. – Napominjemo da se u borbu između pravovjernih i arijanaca umiješala politika sve do carskog trona, što više, carevi su određivali koje je vjerovanje „pravovjerno“, a koje „krivovjerno“ (heretičko).<sup>2</sup>

---

1 Usp. Marin 2018, 157–166.

2 Usp. Jedin 1995, 18-58; Paredi 1941, 38, 42, 44, 143.

Sve što o kršćanstvu u Mursi pouzdano znamo jest ono što je u svezi s biskupom Valensom, koji je bio u razdoblju od 335. do 370. jedan od najžešćih promicatelja arijanstva. No, kad je nakon nekog vremena zapuhao drugi vjetar, Valens je zajedno sa svojim prijateljem Urzacijem, biskupom Singiduma (Beograda), došao u Rim i ondje potpisao akt podložnosti Papi Juliju. Njih dvojica biskupa odrekli su se arijanstva i prihvatili u svoje zajedništvo biskupa Atanazija. No, to nije dugo trajalo i oni su se ponovno vratili na arijanstvo. Što više, njih dvojica zajedno s biskupom Sirmija arijancem Germanijem redigirali (ublažili) su tekst Nicejskog vjerovanja i za Isusa rekli da je on „sličan“ Ocu, a ne „istobitan“ s Ocem. No i ta formula je odbačena kao krivovjerna.

Autor ove knjige o Mursi opisuje kako je bio velik raspon putovanja (kretanja) biskupa Valensa, od 335. do 360. godine, jednako onaj istok – zapad: od Sirije (Antiohija) do južne Galije (*Baeterae, Arelate*), kao i onaj sjever – jug: od sjeverne Galije (*Parisinum*) do središnje Italije (*Ariminium*) i do Trakije (Serdika i Filipopolis) te kretanje po metropolama kao što su Konstantinopol, Sirmij, *Mediolanum*. Valensova putovanja nisu bila turistička nego putovanja od sabora do sabora. Bez obzira što su Valensova djela nestala, kao što je i on nestao s pozornice povijesti, ta česta putovanja i sudjelovanja na brojnim saborima nesumnjivo svjedoče o njegovom velikom angažmanu u crkvenom i političkom životu na cijelom području Rimskoga Carstva.

Mursa se kao biskupsko sjedište spominje u izvorima samo do nestanka arijanstva. Prema svjedočanstvu suvremenika Sulpicija Severa povijesna činjenica je da je u Mursi postojala bazilika mučenika i da se nalazila izvan grada. S razlogom možemo pretpostaviti da je za vrijeme Dioklecijana srijemski upravitelj Prob u svojem krvavom pohodu dospio i do Murse i ondje dao pogubiti neke od kršćana. Na osnovu spominjanja bazilike osječkih mučenika Đakovačka i Srijemska biskupija ustanovile su spomendan svetih osječkih mučenika, 20. veljače, i ustanovile župu Svetih mučenika Osijeka (Murse) i Panonije.

Na kraju, nastavno na ovaj osvrt na početke kršćanstva u Mursi, koji se poklapaju s počecima kršćanstva u današnjoj Đakovačko-osječkoj nadbiskupiji, želim spomenuti što sam svojevremeno već bio istaknuo u Rimu, kako je autor ove knjige dao diskretne diplomatske doprinose kad se uspostavljala naša suvremena Đakovačko-osječka nadbiskupija i metropolija prije desetak godina, dok je bio veleposlanik Republike Hrvatske pri Svetoj Stolici, a također je u više navrata dao svoj stručno-znanstveni doprinos djelovanju Katoličkog bogoslovnog fakulteta u Đakovu, sastavnice Sveučilišta Josipa Jurja Strossmayera u Osijeku.

Nadamo se da će se jednom pronaći temelji te bazilike osječkih mučenika, a možda i neko svjedočanstvo o mučeništvu ili životu kršćana Panonije Srijemske, a dok se nadamo, čestitamo autoru i suradnicima na izuzetno vrijednom monumentalnom djelu.

Zagreb, 11. lipnja 2019.

## Bibliografija

- Jedin, Hubert, ur. 1995. *Velika povijest Crkve. Crkva carstva poslije Konstantina Velikoga*, knj. 2. Zagreb: Kršćanska sadašnjost.
- Marin, Emilio. 2018. *Mursa. Hadrijanova kolonija uz limes Rimskog carstva*. Zagreb; Osijek: Hrvatska akademija znanosti i umjetnosti.
- Paredi, Angelo. 1941. *Sant Ambrogio e la sua età: sedici tavole fuori testo*. Milano: Ulrico Hoepli.

# Mursa v luči nove monografije Emilia Marina

RAJKO BRATOŽ

Univerza v Ljubljani

Slovenska akademija znanosti in umetnosti

Ljubljana, Slovenija

Emilio Marin, Mursa. Hadrijanova kolonija uz limes rimskog carstva – Colonia Aelia at the *Limes* of the Roman Empire. Mursa Aeterna IV. Hrvatska akademija znanosti i umjetnosti – Croatian Academy of Sciences and Arts – Zavod za znanstveni i umjetnički rad u Osijeku – Institute for Scientific and Artistic Work in Osijek. Urednik / Editor Andrija Mutnjaković. Zagreb – Osijek 2018, 300 strani. 155 ilustracij. Dvojezična hrvaško – angleška izdaja.<sup>1</sup>

Emilio Marin je obsežno in ilustrativno izjemno bogato študijo o antičnem predhodniku današnjega Osijeka razčlenil v devet poglavij, v katerih je predstavil vse aspekte zgodovinskih in arheoloških raziskav. Po konceptu gre v primeru njegove monografije za tako imenovano ‘totalno zgodovino’ mesta (*storia totale*, po oznaki vrhunske italijanske raziskovalke rimske zgodovine Lellie Cracco Ruggini, ki je to raziskovalno metodo uporabila v monografiji z naslovom *Storia totale di una piccola città: Vicenza romana* (Vicenza 1987). Bistvena značilnost tega raziskovalnega pristopa je, da raziskovalec vključi v obravnavo vse razpoložljive vire – ne le antične, temveč tudi srednjeveške in novoveške in do določene mere tudi sodobne. Te vire analizira do vseh razpoložljivih detajlov, da bi osvetlil po možnosti vse aspekte zgodovinskega razvoja.

Naj kratko predstavim vsebino in raziskovalni profil posameznih poglavij.

V prvem poglavju je Marin predstavil historično geografijo Murse in njene okolice. Sama naselbina, ki jo je Hadrijan leta 133 dvignil v rang kolonije z imenom *Colonia Aelia Mursa*, pa tudi celotna vzhodna Slavonija, sta imeli zaradi obmejne lege skozi petstoletno zgodovino rimskega cesarstva od Avgustove dobe do poznega 5. in začetka 6. stoletja izjemen strateški pomen. Tega so pogojevale težko prehodne reke, veletok Donava ter veliki reki Drava in Sava, v veliki meri pa tudi obširna močvirna območja v zaledju donavske meje. Preko tega ozemlja je potekala cestna povezava na črti Italija – Srednje Podonavje – Centralni in Vzhodni Balkan – Mala Azija), ki je povezovala rimski Zahod in Vzhod in je bila s tem ključnega pomena za obstoj cesarstva. V visoki in pozni cesarski dobi je predstavljal eno najbolj izpostavljenih točk most čez Dravo v Mursi. Njegov pomen je primerljiv z mostom čez Dravo pri Petovionu ter z mostom (ali bolje dvema mostovoma) čez Savo v Sirmiju ter z mostom v Singidunu. Ni slučaj, da je na območju Murse in v njeni širši okolici potekalo v antiki kar šest velikih vojaških spopadov: (1) leta 7 po Kr. bitka v močvirju [*Hiulca palus*] med rimsko vojsko in upornimi Iliri; (2) leta 260 bitka pri Mursi med cesarjem Gallienom in panonskim proticesarjem – uzurpatorjem Ingenuom; (3) leta 295 manj znana bitka pri obmejni utrdbi *Cornacum* (dan. Vukovar) med cesarjem Karinom in Dioklecijanom, ki se omenja

---

1 Okrajšave:

Athanasius Werke: *Dokumente zur Geschichte des arianischen Streites* (ed. Hans Christof Brennecke, Uta Heil, Annette von Stockhausen, Angelika Wintjes), III/1; Berlin New York: Lieferung 3, 2007; Lieferung 4, 2014.

CSEL - Corpus Scriptorum Ecclesiasticorum Latinorum 65 (Wien).

CSEA - Corpus Scriptorum Ecclesiae Aquileiensis (Aquileia/Roma).

SC - Sources Chrétiennes (Paris).

PLRE I - Prosopography of the Later Roman Empire I. A.D. 260-395 (Cambridge 1971).

v armenskem prevodu Evzebijeve Kronike; (4) jeseni 316 bitka pri Vinkovcih (*Cibalae*) med Konstantinom in Licinijem, ki je potekala na močvirnatem terenu severno od mesta. Z zmago v tem spopadu je Konstantin prevzel oblast nad zahodnim, osrednjim in južnim Balkanom od donavske meje do vključno otoške province Krete; (5) leta 351 je pri Mursi potekal največji vojaški spopad v rimski zgodovini 4. stoletja, bitka med cesarjem Konstancijem II. in proticesarjem Magnencijem, v kateri naj bi padlo 54.000 vojakov; (6) leta 489, ko Mursa zelo verjetno ni več obstajala kot urbana naselbina, je potekala, ponovno na močvirnem območju v soseščini (*Hiulca palus*) bitka, v kateri so Teoderikovi Goti premagali Gepide in Sarmate ter si izbojevali pot v Italijo.

V prikazu nastanka Murse kot Hadrijanove kolonije – njenega urbanističnega razvoja, porekla in značaja prebivalstva, gospodarskih dejavnosti – razvoj obrti [zlasti kamnoseštva in keramike] ter trgovine, religioznega življenja, pri katerem izstopa cesarski kult kot ena najbolj tipičnih oblik verskega in družbenega življenja – je avtor na podlagi temeljitega poznavanja razvoja mest v rimski cesarski dobi v različnih delih imperija izdelal prepričljivo podobo razvoja mesta in življenja njegovih prebivalcev. Pri tem se je posluževal primerjalne metode, ugotavljanje podobnosti in razlik z drugimi mesti v sosednji Panoniji in Dalmaciji (Narona) pa tudi mest v drugih delih rimskega imperija. S številnimi kvalitetnimi reprodukcijami in izbranimi analogijami je prikazan kult rečnih božanstev (*Danuvius, Dravus*), ki jima je mesto postavilo skupen oltar velikih dimenzij. Za versko življenje v Mursi v poznem drugem in v tretjem stoletju je značilna, podobno kot v drugih mestih Panonije, navzočnost orientalskih kultov (*Sabazius, Mithra, Juppiter Dolichenus, Kybele (Magna Mater), Tyche* kot zavetnica mesta, *Terra Mater* kot princip rojevanja in rodovitnosti. V tretjem stoletju je v Mursi obstajalo veliko svetišče boga Silvana (*Silvanus*), rimskega božanstva, ki se na napisih pojavlja z različnimi pridevki (*Magnus, Augustus, Domesticus, Silvestris*). Iz okvirno istega časa izhaja posvetitev Večnemu Bogu (*Deus Aeternus*), ki se lahko nanaša na monoteistično judovsko božanstvo (Jahve), obenem pa se v času verskega sinkretizma povezuje z drugimi vzhodnimi kulti (*Mithra, Juppiter Dolichenus*). Na napisih se pojavlja tudi s pridevki *Magnus, Sanctus* in *Exauditor*.

V Mursi je obstajala v drugi polovici 2. stoletja, tako kot še v nekaterih drugih mestih Panonije (*Intercisa, Aquincum*), judovska skupnost. Ohranil se je napis z omembo molilnice (*proseucha*) iz časa okrog leta 200, ki poroča o obnovi stare molilnice. Ta se je zaradi starosti spremenila v ruševino, ki jo je po imenu neznani premožni vernik obnovil na lastne stroške. Sam izraz '*proseucha*' nastopa na napisih tudi v pomenu sinagoge.

Z ozirom na obseg ohranjenih literarnih, pa tudi epigrafskih virov, zaslužita posebno pozornost četrto in peto poglavje monografije, ki obravnavata krščanstvo in za celotno cesarstvo odločilne vojaške spopade pri Mursi in v njeni širši okolici. Obe temi se vsaj na posreden način navezujeta na verske razmere v Iliriku sredi 4. stoletja. Avtor je kritično prikazal problematiko bazilike (anonimnih) mučencev v bližini Murse, ki jo omenja Sulpicij Sever v svoji Kroniki (2, 38, 3: *basilica martyrum extra oppidum sita*), navezuje pa se na Dioklecijanovo preganjanje kristjanov v Drugi Panoniji. Ob tem je avtor po pravici opozoril, da ostaja s stališča arheološke vede vprašanje 'bazilike mučencev' nerešeno (152-156). Cerkevni objekt, ki se je nahajal izven mestnega obzidja, še ni bil odkrit. Množinska oznaka mučencev bi kazala na to, da so bili v baziliki pokopani posmrtni ostanki vsaj dveh, po imenu neznanih mučencev. Vendar pa v obdobju Dioklecijanovega preganjanja kristjanov (303-311), ki je v Drugi Panoniji zahtevalo do 30 poznanih žrtev, ni poznan nobeden mučenec iz Murse. Imensko je poznan en mučenec iz sosednjega mesta *Cibalae* (Vinkovci), vse ostale žrtve, tako imensko poznane kot anonimne, pa je doletela smrt v Sirmiju ali v njegovi bližnji okolici. Prav tako se iz antike ni ohranilo nobeno poročilo o eventualnem kasnejšem prenosu posmrtnih ostankov katerega od panonskih mučencev v Murso.

V nadaljevanju (157-169) je avtor osvetlil osebnost škofa Valensa iz Murse, na latinskem Zahodu enega najbolj aktivnih arijanskih teologov in cerkvenih politikov. Ta je – v večini primerov skupaj z malo manj izstopajočim škofom Ursacijem (*Ursacius*) iz bližnjega Singidunuma – nastopal kot nasprotnik Atanazija Velikega, enega največjih teologov 4. stoletja in neupogljivega borca za nicejsko veroizpoved. Pridružujem se avtorjevi objektivni,

zadržani oceni škofa iz Murse, ki je po zmagi pravovernega krščanstva postal, predvsem na Zahodu, ena najbolj negativnih osebnosti v zgodovini Cerkve v 4. stoletju. Udeležil se je okrog dvajsetih koncilov in manjših sinod, tako da se pogosto pojavlja v sinodalnih dokumentih, prav tako nastopa z velikim številom omemb v polemični krščanski literaturi pozne antike in celo kasnejših obdobj. Marin je na pregleden način predstavil Valensov *curriculum vitae* (168-169), ki skladno z viri navaja 25 postaj na njegovi življenjski poti. Avtor po pravici izpostavlja pomen in cilje številnih potovanj ter aktivno udeležbo na številnih sinodah. Poti so ga vodile iz rodne Panonije v tisoč in več kilometrov oddaljene dele cesarstva: proti vzhodu v Malo Azijo, Fenicijo (Tir) in Palestino (Jeruzalem), proti zahodu v severno in srednjo Italijo z Rimom ter južno Galijo. Kako si lahko tehnično in organizacijsko predstavljamo taka potovanja, nam razodeva povabilno pismo cesarja Konstantina zahodnim škofom na koncil v Arles (1. avgusta leta 314)<sup>2</sup>. Škof, ki je prejel cesarjevo vabilo, je od provincialnega namestnika dobil na razpolago poštno kočijo in spremstvo treh kočijažev, na pot pa se je podal v spremstvu dveh nižjih klerikov (duhovnikov ali diakonov)<sup>3</sup>. Če upoštevamo, da je bila Mursa srednje veliko provincialno mesto v zaledju donavskega limesa, pomembno predvsem zlasti zaradi cestnih povezav in bližine vojaških enot na donavskem limesu, gre v primeru Valensa, ki je izhajal iz lokalnih razmer Druge Panonije, za presenetljiv vzpon mladega ambicioznega škofa iz obmejne, kulturno malo pomembne province, v izjemno vplivnega cerkvenega dostojanstvenika, ki je bil na vrhuncu kariere približno eno desetletje najbolj vpliven 'dvorni' škof in svetovalec cesarja Konstancija II. Pri tem je bil kar 35 let škof v Mursi: od okrog 335 do 371, morda celo do 378. Bil je prvi in edini poznani škof v antični Mursi.<sup>4</sup>

Ob branju Marinove izvrstne monografije o Mursi predstavljam v obliki zapisa dve tematski vprašanji, ki se nanašata na poznoantično dobo: (I.) Poskus biografske skice škofa Valensa iz Murse; (II.) skrivnostni konec Murse. Razmišljanje dopolnjujem z izbranimi viri in izborom literature, predvsem iz zadnjih desetletij. Pri tem puščam ob strani vojaško zgodovino mesta z bitko pri Mursi 351 kot najbolj pomembnim dogodkom, ki je v monografiji obširno in precizno predstavljena. Odlična študija o bitki, ki jo je pred dobrima dvema desetletjema na podlagi vseh poznanih literarnih virov objavil Bruno Bleckmann, ne potrebuje dopolnil<sup>5</sup>. Pomenljiv je tudi verski aspekt bitke, ki spominja na Konstantinovo po pomenu epohalno zmago pri Milvijskem mostu leta 312: pred bitko se je čez celotni nebesni obok pojavil velik, z žarom obdan križ; ta je napovedal zmago krščanskega cesarja, ki pa je bil goreč privrženec arianizma<sup>6</sup>. Tako v primeru Konstantinovega videnja pred Rimom kot v primeru Konstancijevega videnja nad Murso je mogoče 'božje znamenje' razložiti z meteorološkimi in astronomskimi pojavi. Rezultate analize antičnih avtorjev in dognanja modernih interdisciplinarnih raziskav je na primeru bitke pri Mursi leta 2014 predstavila Alenka Cedilnik.<sup>7</sup> Ob tem izstopa po pomenu še ena versko-politična epizoda, v kateri nastopa Valens kot *loci episcopus*. Konstancij II., ki ni poveljeval svoji armadi v bitki – kot je v vseh bitkah brez izjeme njegov oče Konstantin Veliki – je operativno vodenje bitke prepustil svojim izkušenim

2 Eusebius, *Historia ecclesiastica* 10, 5, 23 (SC 55, 109–110).

3 O okoliščinah takih potovanj, ki so bila v primeru oddaljenih ciljev naporna, saj so lahko trajala več mesecev, gl. Alenka Cedilnik, *Kako udobno so v antiki potovali škofje?*, Keria. Studia Latina et Graeca 21/2, Ljubljana 2014, 22–35.

4 'Valens von Mursa', v: *Lexikon der antiken christlichen Literatur* (ed. Sigmar Döpp – Wilhelm Geerlings), Freiburg – Basel – Wien 1999, 620.

5 Bruno Bleckmann, *Die Schlacht von Mursa und die zeitgenössische Deutung eines spätantiken Bürgerkrieges*, v: Hartwin Brandt (ed.), *Gedeutete Realität. Krisen, Wirklichkeiten, Interpretationen (3-6 Jh. n. Chr.)*, Stuttgart 1999, 47–101. Krajše novejše predstavitve bitke pri Mursi: Pierre Maraval, *Les fils de Constantin*, Paris 2013, 106–112; Péter Kovács, *A History of Pannonia in the Late Roman Period I (284-363)*, 78–102.

6 Philostorgios, *Historia ecclesiastica* 3, 26 (SC 564, 302–303); Sozomenos, *Historia ecclesiastica* 4, 5 (SC 418, 200–202); Pismo jeruzalemskega škofa Cirila Konstanciju, 3–5).

7 Alenka Cedilnik, *Filostorgijev prikaz bitke pri Mursi*, Keria 16/1, 2014, 67–82 (s prevodom ključnih odlomkov iz literarnih virov s komentarjem: 69 (Filostorgij 3,26); 71: (pismo jeruzalemskega škofa Cirila Konstanciju II.); 75 (Sozomen 4,5).



generalom, od katerih so kar trije padli v bitki<sup>8</sup>. Po poročanju Sulpicija Severa se je med bitko zadrževal v cerkvi v bližini Murse, posvečeni mučencem (*basilica martyrurum*). Tam se mu je pridružil lokalni arijanski škof Valens, ki mu je na podlagi informacij oglednikov sporočil, da njegova vojska zmaguje, kar naj bi škof izvedel po angel-skem razodetju. Nekateri zgodovinarji razlagajo to epizodo kot kasnejšo izmišljotino kronista Sulpicija Severa. Emilio Marin je na podlagi rezultatov numizmatičnih raziskav (razprava, ki jo je objavil francoski numizmatik Claude Brenot leta 1992)<sup>9</sup> – podobo angela na novcu, ki prinaša škofu in prek njega cesarju dobro novico – navedel tehten argument v prid avtentičnosti literarnega izročila.<sup>10</sup>

### I. Poskus biografske skice škofa Valensa iz Murse

Življenjsko pot škofa Valensa kot enega vodilnih arijanskih škofov svojega časa je v podrobnostih težko rekonstruirati. Njegovo ime se pojavlja predvsem v dokumentih sinod (več kot 50 omemb), če pa bi upoštevali še njegove omembe pri cerkvenih zgodovinarjih in teologih četrtega in petega stoletja, bi se to število še precej povečalo. Izčrpna biografska študija o Valensu iz Murse, ki bi zajela vse razpoložljive vire in celotno problematiko njegovega cerkvenopolitičnega delovanja mi v objavljeni obliki ni poznana.<sup>11</sup> Taka študija bi nujno vključevala tudi Ursacija iz bližnjega Singiduna, saj sta škofa na sinodah večinoma nastopala skupaj. Predvidevam, da bi bila biografska raziskava kljub številnim omembam v sinodalnih dokumentih in v cerkvenih zgodovinah ter polemičnih spisih iz 4. in 5. st. zaradi številnih neznank težko izvedljiva.<sup>12</sup> Od obeh škofov se namreč ni ohranilo nobeno izvirno teološko besedilo.<sup>13</sup> Ohranila so se le tri pisma s podpisom Valensa in Ursacija, ki so cerkvenopolitične vsebine (*epistula ad Iulium*, *epistula ad Athanasium* in *epistula ad Germinium*). V teh pismih je Valens vedno naveden na prvem mestu. Od spisov njunih nasprotnikov se ni ohranil niti Atanazijev polemičen spis *Contra Valentem et Ursacium* niti Hilarijevi spisi *Libri tres adversus Valentem et Ursacium*, ki jih omenja Hieronim.<sup>14</sup> Idealu poglobljene študije o Valensu (in Ursaciju) se najbolj približuje monografija Patricije Just z naslovom, *Imperator et Episcopus*, ki je v poglavju o ‚stranskih osebnostih‘ (?) v arijanskem sporu izčrpno prikazala delovanje Valensa

8 Zosimus II, 51-52. PLRE I, 99 (Arcadius 1); 596 (Menelaus); 771 (Romulus).

9 Claude Brenot, *A propos des monnaies au chrisme de Magnence*, v: *Institutions, société, et vie politique dans l'Empire Romain au IVe siècle ap. J.-C.* (ed. M. Cristol s sodelavci), Roma 1992, 183-191.

10 Sulpicius Severus, *Chronica* II, 38, 1, 3. Ghislaine de Senneville-Grave je v komentarju (SC 441, 448 izrazila možnost, da se je Sulpicij Sever oprl na odlomek Luciferja, katoliškega škofa iz Cagliarija na Sardiniji, ki je v polemičnem spisu *De non parcendo in Deum delinquentibus*, 2 iz leta 359 zapisal, da je heretični cesar v sanjah dobil sporočilo demona (!). Sulpicij Sever je – preko Martina iz Toursa, – vedel za ustno izročilo, razširjeno v vojaških krogih na Vzhodu, ki so bili sovražno razpoloženi do Konstancija II.

11 Med neobjavljenimi prikazi škofa Valensa vsekakor zasluži pozornost diplomatska naloga Filozofske fakultete Univerze v Ljubljani: Alenka Cedilnik, *Panonija II. in njen škof Valens v poročilih Sokrata Sholastika*, Ljubljana 1997 (152 strani).

12 Posamezne biografske segmente prinašajo razprave, ki obravnavajo arijanski spor v razdobju od sinode v Tiru 335 do škofove smrti. Izbor pomembnejših objav: A. Cedilnik, *Ilik med Konstantinom Velikim in Teodozijem Velikim*, Ljubljana 2004 (*passim*); Pedro Barceló, *Constantius II. und seine Zeit. Die Anfänge des Staatskirchentums*, Stuttgart 2004, 146-158; Christoph Marksches, *Ambrosius von Mailand und die Trinitätstheologie*, Tübingen 1995, 46-50; Isti, *Ursacius und Valens und die Glaubensformel von Sirmium*, *Diacovensia* 28, 2011, 19-29; *Histoire du Christianisme*, volume 2 (ed. Charles et Luce Pietri, Paris 1995, 368-389; Timothy D. Barnes, *Athanasius and Constantius. Theology and politics in the Constantinian Empire*, London 1993; Annick Martin, *Athanase d'Alexandrie et l'Église d'Égypte au IV<sup>e</sup> siècle (328-373)*, Collection de l'École Française de Rome, 1996 (*passim*); Manfred Clauss, *Athanasius der Grosse. Der unbeugsame Heilige*, Darmstadt 2016 (*passim*); Athanasius Werke III/1, zvezek 3 in 4 (*passim*). Od starejših del Michel Meslin, *Les Ariens d'Occident, 335-430*, Paris 1967, 71-84); Richard Klein, *Constantius II. und die christliche Kirche*, Darmstadt 1977 (*passim*).

13 Athanasius Werke III/1, 323-325: Valensovo pismo sprave z Atanazijem leta 347, ki ga je podpisal tudi Ursacij: škofa sta s tem prestopila na Atanazijevo, katoliško stran; pri tem sta Valens in Ursacij označila Arija in njegove privržence za heretike (*hereticum vero Arium, sed et satellites eius*...); ohranil se je tudi grški prevod tega pisma. Athanasius Werke II,1: Athanasius, *Apologia secunda* 58, 1-6 (Athanasius Werke II,1, 138).

14 Hieronymus, *De viris illustribus* 87 (Athanasius); 100 (Hilarius), CSEA VI/1, 358 in 364.

in Ursacija z vidika njunega odnosa do cesarjev Konstantina Velikega (zelo kratek čas, saj je cesar umrl dve leti po njunem nastopu na sinodi v Tiru), Konstansa (ilirski škof sta prebivala in delovala na ozemlju, ki mu je eno desetletje vladal Konstans), dobro desetletje pa pod vlado Konstancija II., ko sta škofa (zlasti Valens) dosegla vrh svoje kariere.<sup>15</sup>

V glavnih obrisih naj bi bila življenjska pot naslednja: kot (domnevni) ‚učenec‘ Arija je Valens že od prvega nastopa na sinodi v Tiru (335, še v času Konstantina)<sup>16</sup> veljal za prepričanega arijanca in zagrizenega nasprotnika aleksandrijskega škofa Atanazija. Med leti 340–342 se je poskušal polastiti škofovskega sedeža v Akvileji, kar mu ni uspelo.<sup>17</sup> Pri tem je prišlo ob škofovskih volitvah do hudega incidenta (*sedition*), v katerem je eden od navzočih škofov izgubil življenje. Pomenljivo je, da gre za prvi tak primer na latinskem Zahodu. Kot arijanski škof, ki ga je zahodna pravoverna sinoda v Serdiki 343 odstavila, se v različnih sinodalnih dokumentih pojavlja na seznamih heretikov<sup>18</sup>. V encikliki vzhodne sinode se njegov podpis na seznamu vzhodnih škofov nahaja na neuglednem zadnjem (73.) mestu<sup>19</sup>. Na tem seznamu ne najdemo imena Ursacija iz Singiduna, ki ga je zahodna sinoda prav tako odstavila kot Valensa. Iz leta 347 sta se ohranili dve vsebinsko sorodni pismi, od katerih je bilo prvo naslovljeno na papeža Julija, drugo pa na Atanazija. V pismu papežu Juliju sta škofa sporočila, da sta v Milanu objavila spis (*libellum*), da se odpovedujeta arianizmu. Obe besedili je Atanazij prevedel ju vključil v spis *Apologia contra arianos*.<sup>20</sup> V pismu, ki sta ga napisala v Akvileji, sta sporočila Atanaziju, da sta spoznala svojo zmoto in stopata z njim v prijateljske odnose.<sup>21</sup> Vendar pa sta oba nekaj let kasneje ponovno prestopila v arijanski tabor. V Valensovem primeru je do tega preobrata prišlo najkasneje v času bitke pri Mursi 351, ko si je po epizodi ‚angelskega sporočila‘ pridobil naklonjenost in zaupanje arijanskega cesarja Konstancija II.

Kakorkoli že ocenjujemo epizodo iz bitke pri Mursi ostaja dejstvo, da je od leta 351 dalje sledil hiter vzpon Valensa iz Murse (ob njem tudi Ursacija iz Singiduna ter Germinija, od prve sirmijske sinode 351 novega škofa v Sirmiju),<sup>22</sup> v krog osmih vzhodnih arijanskih škofov, ki so kot ‚dvorni‘ škofje nastopali v vlogi cesarjevih svetovalcev. Sulpicij Sever jih je označil kot *principes arrianorum*.

Na milanski sinodi 355, ki ji je sopredsedoval in si ob tem dovolil nezaslišano provokacijo, se je Valens na seznamu navzočih škofov podpisal na visokem drugem mestu<sup>23</sup>. Kot svetovalec in kreator veroizpovedi je sodeloval na vseh štirih sirmijskih sinodah v petdesetih letih: 351<sup>24</sup>, 357<sup>25</sup>, 358<sup>26</sup> in 359<sup>27</sup>. Zadnja sinoda v Sirmiju maja

15 Patricia Just, *Imperator et Episcopus. Zum Verhältnis zwischen dem 1. Konzil von Nicaea (325) und dem 1. Konzil von Konstantinopel (381)*, Wiesbaden 2003, 68–78.

16 Manlio Simonetti, *La crisi ariana nel IV secolo*, Roma 1975, 124–128 (passim); Hans Christof Brennecke, *Hilarius von Poitiers und die Bischofsopposition gegen Konstantius II. Untersuchungen zur dritten Phase des arianischen Streites (337–361)*, Berlin – New York 1984 (passim).

17 Athanasius Werke III/1, 225–226 (incident v Akvileji okrog leta 342).

18 Athanasius Werke III/1, 165; 190; 200; 203; 206 (Valens in Ursacij sta označena kot ‚dve kači iz arijanskega gnezda‘); 222; 225–226 (*sedition* v Akvileji); 227 (seznam heretikov); 238; 240; 245; 247 (seznam odstavljenih škofov); 279 (Valens na zadnjem mestu v seznamu škofov vzhodne sinode v Serdiki).

19 Athanasius Werke III/1, 279.

20 *Collectanea Antiariana Parisina*, Series B II, 8 (CSEL 65, 145). CSEL 65, 143).

21 Hilarius, *Collectanea Antiariana Parisina*, Series B II, 6 (CSEL 65, 145).

22 O Germiniju gl. Angelo Di Berardino, *Patrologia III*, Casale 1983, 46; 49; 85; 180. Sigmar Döpp – Wilhelm Geerlings, *Lexikon der antiken christlichen Literatur*, Freiburg–Basel – Wien 1999, 254–255.

23 Athanasius Werke III/1, 372. Sinode so se udeležili panonski škofje Germinius, Gaius in Paulus.

24 Athanasius Werke III/1: 338–345; na seznamu udeležencev sta bila med 22 škofi podpisana Ursacij na osmem in Valens na devetem mestu).

25 Athanasius Werke III/1: 376–377; Valens, Ursacij in Germinij kot kreatorja druge sirmijske veroizpovedi.

26 Athanasius Werke III/1: 409–419 (Valens, Ursacij in Germinij na tretji sirmijski sinodi 358).

27 Athanasius Werke III/1, (410–411): Valens, Ursacij in Germinij na četrti sirmijski sinodi 359, ki jo je vodil sirmijski škof Markus iz Aretuze; 425: seznam udeležencev četrte sirmijske sinode maja 359; 443–444; Pri podpisovanju veroizpovedi četrte sirmijske sinode je prišlo do proceduralnega zapleta zaradi Valensovega taktiziranja. Valens je najprej podpisal

359 je bila po vsebini priprava na dva večja cerkvena zbora, za Vzhod v maloazijski Selevkeji, za Zahod pa v Riminiju, ki sta po dimenzijah presegala dvojno sinodo v Serdiki. Zaradi velikih razdalj in velikega števila škofov, ki bi istočasno potovali po več mesecev tudi tisoč in več kilometrov daleč, ni bilo mogoče pripraviti skupnega koncila. Na koncilu v Riminiju maja 359 z udeležbo okrog 400 zahodnih katoliških škofov so na prvi seji obsodili škofo Valensa Ursacija, Germinija in Gaja kot arijanske heretike in o tem v obsežnem pismu, ki se je ohranilo v latinski in grški verziji, poročali cesarju<sup>28</sup>. Vendar se je skupina petih panonskih škofov z Valensom na čelu pokesala, prestopila v katoliški tabor ter s podpisom potrdila, da se odpoveduje arianizmu, ki ga je Valens (podobno kot je storil že dvanajst let pred tem) označil za blasfemijo.

Iz Riminija je po vnaprejšnjem načrtu odšlo poslanstvo k cesarju, ki se je tedaj zaradi vojaških razlogov zadrževal na cestninski postaji (*mansio*) Nike v bližini Hadrianopla. Tam je prišlo do usodnega preobrata. Ko se je poslanstvo iz Nike oktobra 359 vrnilo v Rimini, so sinodalni škofje na drugi koncilski seji v Riminiju razveljavili sklepe prve seje koncila (*omnia, quae apud Ariminum tractata sunt, in irritum ducantur*) in prešli na pozicije četrte sirmijske sinode oziroma veroizpovedi iz Nike.<sup>29</sup> Poslanstvo druge seje koncila v Riminiju k cesarju, v katerem so bili navzoči štirje škofi iz Ilirika (*Ursacius, Valens ... Germinius, Gaius*), z Zahoda pa morda tudi *Saturninus* iz Arlesa, *Auxentius* iz Milana in *Epictetus* iz Centumcel)<sup>30</sup>, je predložilo nekoliko predelano arijansko veroizpoved, z blažjo formulacijo, da je Kristus *similis genitori suo patri secundum scripturas*, s čimer je bila opuščena poudarjeno homejska formulacija *kata panta*. Ko sta prišli na dvor ob koncu leta obe delegaciji, zahodna iz Riminija in vzhodna iz Selevkeje, je cesar sklical v Konstantinoplu sinodo. Ta je 31. 12. 359 potrdila neznatno spremenjeno formulo iz Nike, ki je bila vsebinsko identična z arijansko formulo četrte sirmijske sinode<sup>31</sup>. Na tej podlagi je cesar izdal verski zakon, s katerim je postala novoarijanska ali bolj homejska veroizpoved državna vera. Tej je sledila v januarju ali februarju še ena sinoda v Konstantinoplu, z udeležbo 54 vzhodnih škofov in gotskega škofa Vulfila, ki je sprejel homejsko veroizpoved in jo kot misijonar uspešno razširjal med Goti<sup>32</sup>. Homejska ali novoarijanska veroizpoved je bila na Vzhodu v veljavi od 1. januarja 360 do smrti cesarja Valensa leta 378 oziroma do Teodozijevega edikta 27. februarja 380, na Zahodu pa je bila navzoča v Iliriku in severni Italiji do ilirske sinode 375 (?) in sinode v Akvileji 381. Cesarjeva potrditev homejske veroizpovedi, in to v obliki, ki jo je predlagal Valens, predstavlja vrh v karieri samega Valensa iz Murse, pa tudi Ursacija iz Singiduna, Germinija iz Sirmija in Gaja iz Savarije, ki so nastopali na sirmijskih sinodah, na sinodi v Riminiju, sinodi v Niki in končno na 'nočni' sinodi v Konstantinoplu s cesarjevo potrditvijo homejske veroizpovedi. Hieronim je triumf arianizma označil s stavkom: «*Ingemuit totus orbis et arianum se esse miratus est*» (Ves svet je zavzdihnil in se začudil, da je postal arianski).

---

formulo veroizpovedi, po kateri je Sin podoben (*homoios*) Očetu, vendar brez dodatka *kata panta* (v vsem podoben). Ko je cesar to opazil, je zahteval od škofa, da podpiše veroizpoved z dodatkom *kata panta*, ki je definiral podobnost v vsem. Valens se je uklonil cesarjevi volji. V zvezi s formulacijo *homoios kata panta* v podpisu veroizpovedi (23. maja 359, zato se ta veroizpoved označuje kot 'datirana veroizpoved') velja poudariti, da ta formulacija za nicejsko stran nikakor ni bila sprejemljiva. Nicejska stran bi bila pripravljena sprejeti bolj blago formulacijo, da je Sin podoben očetu skladno s svetimi spisi (*homoios kata tas theias graphas* oziroma *similis genitori suo patri secundum scripturas*). Kot poudarja Marksches, *Ursacius und Valens*, (21–22; 28) so posamezni škofje sporna mesta različno razlagali, kar je privedlo do nerešljivih težav na koncilu v Riminiju. Prim. Athanasius Werke III/1, 453–461.

28 Athanasius Werke III/1: 453–455; 460–465 (grško besedilo).

29 Athanasius Werke III/1, 470–482. Sulpicius Severus, *Chronica* 43, 1: *Interea legatos Ariminensis concilii ex parte nostrorum compellit imperator haereticorum communioni*. O sinodi v Riminiju gl. Hanns Christof Brennecke, *Ingemuit totus orbis, et Arianorum se esse miratus est ... Fortunatian von Aquileia, Oberitalien und die Synode von Rimini (359, v: Fortunatianus redivivus)*. Bischof Fortunatian von Aquileia und sein Evangelienkommentar (ur. Lukas J. Dorfbauer), Corpus Scriptorum Ecclesiasticorum, Latinorum, Salzburg 2017, 47–65.

30 Athanasius Werke III/1, 544–546.

31 Besedilo prinašata Atanazij, *de synodis* 30, 2–10 (Athanasius Werke II, 258–259, 20 in Sokrates, *Hist. eccl.* II, 41, 8–16).

32 Athanasius Werke III/1, 521–555.

Vendar pa je bilo triumfalno obdobje arianizma v Iliriku kratkotrajno. Podpornik ilirskih arijanskih škofov Konstancij II. je novembra 361 umrl, njegov naslednik Julijan Odpadnik je bil kot pogan kristjanom nenaklonjen. Odločilni korak je naredila sinoda galskih škofov, ki se je zbrala (verjetno v Parizu) po prihodu Hilarija iz Poitiersa iz pregnanstva (med leti 361 in 364). Galski škofje, ki so se tudi sicer najbolj upirali pritisku cesarja in arijanskih škofov, so sinodo v Riminiju izrecno označili kot prevaro, do katere je prišlo, ker je bil pri oblikovanju veroizpovedi izločen pojem (*ousia/substantia*). Da je bil ta pojem bistvenega pomena, je jasno formuliral Sulpicius Severus: *namque ousiae uerbum sub specie falsae rationis abolebat, ne unius cum patre substantiae filius crederetur. Sed interius aderat fraus parata, ut esset similis, non esset aequalis*. Na galski sinodi je bilo izobčenih šest škofov po zaporedju: *Auxentius, Ursacius, Valens, Gaius, Megasius* in *Iustinus*, od galskih škofov pa *Saturninus* iz Arlesa.

Čeprav sta Valens in Ursacij, ki sta bila obsojena v odsotnosti, verjetno obdržala vsak svoj škofijski sedež do smrti, sta v zahodnem katoliškem svetu veljala za heretika in s tem za zavrženi osebi (*indignum episcopi nomine*)<sup>33</sup>.

Leta 363 so pismo podobne vsebine naslovili na škofovske sobrate v Iliriku pravoverni škofje iz Italije.<sup>34</sup> V njem so izrazili svoje veselje, da se verske razmere v Iliriku 'po božji volji' izboljšujejo in da tudi Ilirik stopa na pot nicejske vere. Tudi Ilirik je prepoznal prevaro, ki se je zgodila v Riminiju. Italski škofje so ponovno poudarili ničnost druge seje sinode v Riminiju, ki je veljala za izdajo in prevaro (*tergiuersione corrupta*), pri čemer so se sklicevali na popolno soglasnost vseh provinc ob tem vprašanju. Pismo odraža še posebno zadovoljstvo italskih škofov, da je v Iliriku premagan ne le arianizem, temveč tudi Sabelijeva in iz te izhajajoča Fotinova herezija. Ob tej priložnosti so italski škofje obsodili Valensa in Ursacija ter njune privrženice ne le kot *auctores heresis Arrianae*, temveč tudi kot privrženice Aecijeve herezije, ki je bila obsojena na sinodi v Konstantinoplu decembra 359<sup>35</sup>.

Po smrti Konstancija II. se je delovanje Valensa iz Murse, Ursacija iz Singiduna in Germinija iz Sirmija kot 'škofov nevrednih svojega imena' zožilo na domače provincialno okolje Druge Panonije in Prve Mezije, tako da je bilo malo pomembno (sinoda v Singidunu 366 in z njo povezani dogodki)<sup>36</sup>.

## II. Skrivnostni konec Murse

Konec Murse kot mestne naselbine in škofije ni jasen. Marinova monografija prinaša korektno predstavitev različnih hipotez o zatonu mesta: (1) okrog leta 380 ali nekaj let kasneje; (2) leta 441 (hunski pohod proti Vzhodnemu cesarstvu); okrog leta 580, med avarskimi pohodi, kronološko blizu avarsko-slovanskemu zavzetju in uničenju Sirmija (582). Ker gre za odprto vprašanje, naj kratko predstavim v zgodovinskih raziskavah malo opaženi vir.

Edini literarni vir, ki omenja propad Murse in je časovno blizu samemu dogodku, je pismo v zbirki papeških in cesarskih pisem z naslovom *Collectio Avellana*. Zbirka prinaša pismo britanskega uzurpatorja Magna Maksima (*Magnus Maximus*), samooklicanega cesarja katoliške veroizpovedi. Ta je po nasilni odstranitvi cesarja Gratijana (383) prevzel oblast v Galiji, Britaniji in Španiji. Maksim je pismo, ki ga je napisal po Veliki noči 386, naslovil na komaj petnajstletnega cesarja Valentinijana II., v arijanski veri vzgojenega cesarja s prestolnico v Milanu, ki je tedaj nominalno vladal Italiji, Afriki in Iliriku. Dejansko je v njegovem imenu vladala njegova arijanska mati Justina, vdova po Valentinijanu I. (u. 375). Uzurpator je naslovil na milanski dvor pismo v času, ko se je pripravljala na pohod iz Galije v Italijo, da bi od tam prodril v Ilirik, kar je realiziral v naslednjih dveh letih (387–388). V pismu je mlademu cesarju na diplomatski način očital, da ni sposoben zavarovati Ilirika pred

33 Athanasius Werke III/1, 581–585.

34 *Collectanea antiariana Parisina* II. A (CSEL 65, 158–159).

35 Athanasius Werke III/1, 504–520.

36 *Collectanea Antiariana Parisina* V, CSEL 65, 159–164.

barbari, kar se je izkazalo že v naslednjem letu, ko je bila ogrožena rimska oblast v Panoniji.<sup>37</sup> Zlasti pa je mlademu cesarju očital, da vodi nesprejemljivo, arijancem naklonjeno versko politiko, ki je bila za Maksima kot deklariranega katolika (in prijatelja škofa Martina iz Touse) nesprejemljiva. Načrtovani pohod v Italijo in od tam v Ilirik, s katerim je želel razširiti svojo oblast proti Vzhodu, je utemeljeval z verskimi razlogi. Sicer vljudno napisano pismo je pomenilo dejansko grožnjo vladi Valentinijana II. in cesarice Justine.<sup>38</sup> Naj kratko prestavim vsebino Maksimovega pisma:

Samooklicani cesar je izvedel, da je milanski dvor izdal zakone v korist arijanske vere. V času spopadov za posest nad cerkvami med katoliki in arijanci v Milanu je bil v imenu Valentinijana II., Teodozija in Arkadija izdan zakon, ki je razglasil amnestijo za arijansko stran. Ta je bila predhodno obsojena s Teodozijevim ediktom 380, na drugem ekumenskem koncilu v Konstantinoplu 381 in na sinodi v Akvileji poleti istega leta. Na podlagi tega zakona je po Maksimovih besedah prišlo v Milanu do grobih pritiskov na katoliško skupnost (*catholicae legis turbatio atque convulsio*). Ti so prišli do izraza zlasti v času boja za posest nad cerkvami, ko so arijanci poskušali nasilno pridobiti čim več cerkva: (... *novis clementiae tuae edictis ecclesiis catholicis vim illatam fuisse, obsideri in basilicis sacerdotes, multam esse propositam, poenarum capitis adiectam et legem sanctissimam sub nomine nescio cuius legis everti* ...[na podlagi zakonov, ki si jih izdal, se je izvajalo nasilje, škofje so bili oblegani v svojih cerkvah, naložene so bile denarne kazni, izvajale so se obsodbe na smrt, presveta katoliška vera je bila uničevana v imenu ne vem katerega zakona ...])<sup>39</sup>. Maksim je izrazil svojo zgroženost nad zakonom, ki je po njegovih besedah spremenil staro, uveljavljeno versko ureditev in povzročal spore med kristjani (...*excitare discordiam videris*), zaradi česar je zakon nesprejemljiv (... *in re iam vetusta atque usitata aliquid novum fecisse reprehensio est*). Če odmislimo diplomatsko vljudnostno frazeologijo, je pismo pomenilo Maksimovo grožnjo Valentinijanu II. z možnostjo vojaške intervencije<sup>40</sup>. Ključno četrto poglavje pisma se glasi:

*Italia omnis atque Africa hoc sacramento credunt; hac fide gloriantur Gallia, Aquitania, omnis Hispania, Roma ipsa venerabilis, cuius etiam hac parte principatus est, quod deum sicut sequi voluit agnovit. Confitebor ipse (quod non sine maerore dictum est): solum dissentiebat Illyricum. Utinam quod erasset non extaret exemplum! Utinam illud incolume Arrianae legis Mursinense oppidum permaneret et non ad iudicium quondam erroris miseri concidisset, ut, quia ipsos erudisset auctores, praecipua irati numini ultione procumberet! Periculose, mihi crede, divina temptantur.*

Pogl. 4). Celotna Italija in Afrika prisegata na to [= katoliško] veroizpoved, s to veroizpovedjo se ponašajo Galija, Akvitanija, celotna Španija, prav tako častitljivi Rim, ki ima vodilno vlogo v tej ureditvi in je kot prvi spoznal in se odločil, kateremu Bogu bo sledil. To vero izpovedujem tudi jaz, kar ti sporočam z zaskrbljenostjo in bolečino. Samo Ilirik je temu nasprotoval. Ko bi se le zaradi (usodne) zmote ne uresničil ta grozljivi primer! Ko bi le Mursa (*Mursinense oppidum*), ki je živela v arijanski veri (*lex Arriana*), še obstajala in je ne bi zaradi nesrečne

37 Zosimus 4, 42, 5.

38 *Epistula Maximi Tyranni ad Valentinianum augustum Iuniorum, contra Arrianos et manichaeos*, v *Collectio Avellana*, Ep. 39, pogl. 4 (ed. Otto Guenther, CSEL 35, 1, 88–90). Na to pismo se nanašajo: (1) Rufinus, *Hist. eccl.* 2 (11), 16; (2) Theodoretos, *Hist. eccl.*, 5, 14 (Maksimova grožnja Valentinijanu II. zaradi njegove cerkvene politike); (3) *Chronica Gallica* a. 452/ Galische Chronik von 452 (ed. Jan-Markus Kötter – Carlo Scardino), Paderborn 2017, 46, (13): protikatoliška politika cesarjeve matere Justine, ki je podpirala arijance in nasprotovala škofu Ambroziju): *Iustina mater Valentiniani Arrianis favens in Ambrosium et omnem Mediolanensem ecclesiam diversa iniuriarum genera congerit*; komentar 87–92. (4) Paulinus, *Vita Ambrosii* 14–15 (ed. A.A.R Bastiaensen), 70–72; 295–298 (komentar).

39 *Codex Theodosianus* XVI, 1, 4 (23. 1. 386); Zakon je po vsebini tolerančni edikt v korist arijancev, saj je dovoljeval uporabo cerkva za arijansko bogoslužje. Edicija s komentarjem v SC 497, 118–121.

40 Rufinus, *Hist. eccl.* 2 (11), 16; Theodoretos, *Hist. eccl.*, 5, 14 (Maksimova grožnja Valentinijanu II. zaradi njegove verske politike; *Chronica Gallica* 452, MGH AA 9, 646–648.

zmote (= arijanske herezije) doletelo uničenje. To se je zgodilo zaradi božjega maščevanja (*irati numinis ultione*), ker je mesto samo vzgojilo povzročitelje (*auctores*) krive vere<sup>41</sup>. Nevarno je, verjemi mi, izzivati Boga.

Pogl. 5-6). Cesar Valentinijan (I.) častitljivega spomina, tvoj oče, je vladal v zvestobi katoliški veri. Ni cesar, kar je bilo dobro urejeno, ni želel spremeniti. Pod njegovo vlado so škofje živeli primerno svojemu dostojanstvu. Sedaj pa so nastopile take spremembe, da tisti, ki so bili prej (pravoverni) škofje, veljajo za bogoskrunce.

Pogl. 8). Zato je povsem pravično in primerno, da ne bi rušil tega, kar je posvečeno Bogu, da celotno Italijo, častitljivi Rim in ostale province povrneš njihovim cerkvam, da pri tem ne povzročiš težav, Prav bi bilo, da se tisti, ki so iz katoliške vere prestopili v arianizem, s priznanjem svoje zmote povrnejo v pravo vero.

Za omenjenim 'božjem maščevanjem' (*irati numinis ultio*), ki je pokopalo Murso, se glede na opisane okoliščine skriva uničenje mesta po barbarih. Kronološko bi propad mesta sovpadal z gotskim uničenjem Hieronimovega (neidentificiranega) *Stridona*<sup>42</sup> ko so se po bitki pri Adrianoplu (poleti 378) začeli že jeseni plenilni pohodi Gotov ter njim pridruženih Hunov in Alanov proti Zahodu. Ti so trajali morda le do sklenitve federatske pogodbe s trietnično gotsko-hunsko-alansko skupino (*Alatheus-Safrax*) v Panoniji v letu 380, gotovo pa so prenehali s Teodozijevo sklenitvijo federatske pogodbe z Goti v začetku oktobra 382. Okrog leta 380, vsekakor pred sinodo v Akvileji v začetku avgusta 381, je bila ogrožena in do neke mere prizadeta tudi Petoviona (*Poetovio*, Ptuj), po Ambrozijevih besedah zaradi izdaje domačega arijanskega škofa Julijana Valensa. O tem je milanski škof poročal v pismu cesarjem Gracijanu, Valentinijanu II. in Teodoziju, v katerem je predstavil rezultate akvilejske sinode leta 381 in jih obvestil o podobnih, vendar nekoliko manj tragičnih dogodkih v Petovionih<sup>43</sup>.

Za zaključek: monografija ‚Mursa‘ Emilia Marina je izvrstno znanstveno delo, po katerem bomo radi posegali vsi, ki se ukvarjamo z rimsko antiko na območju antičnega Ilirika. Jezikovni izraz je jasen, besedilo odraža izrazit smisel za oblikovanje sinteze. Avtor se izogiba polemičnemu pisanju. Iz teksta diha avtorjeva velika ljubezen do antike, ob tem pa izjemna erudicija na različnih področjih ved o antiki (vsa relevantna področja arheologije, politična, vojaška, verska in socialna zgodovina). Avtor razpolaga z izvrstnim poznavanjem velikih, tudi precej oddaljenih delov cesarstva (ob Podonavju, Balkanu in Italiji tudi Španija, Galija in Britanija). Zelo domiselno so v besedilo vključene stične točke ali povezave med antično dobo in sodobnostjo.

41 Valens in Ursacij se izrecno omenjata kot *auctores haeresis Arrianae* v pismu italjskih škofov škofom v Iliriku iz leta 363. *Collectanea Antiariana Parisina* II A 2 (CSEL 65, 158, vrstice 24–25).

42 Hieronymus, *De viris illustribus*, 135 (... *oppido Stridonis, quod a Gothis eversum, Dalmatiae quondam Pannoniaeque confinium fuit*). O enigmatični legi Stridona gl. nazadnje Heinrich Schlang-Schöninghen *Hieronymus. Eine historische Biografie*, Darmstadt 2018, 30–34.

43 Sancti Ambrosii opera, Pars X, Tom. III. Epistularum liber decimus. Epistulae extra collectionem. Gesta concili Aquileiensis. (ed. Michaela Zelzer). Epistula 2 (Maur. 10): *Benedictus* 9-10 (CSEL 82/3, 322–323).



# Likovnost u opusu Emilija Marina

MILAN BEŠLIĆ  
Zagreb, Hrvatska

Sama riječ *likovnost* po svojem osnovnom određenju izražava opus Emilija Marina, jer ga pokazuje u njegovoj likovnoj cjelokupnosti i razotkriva u likovnom mediju. Načelno i formalno. Ne definira značenjski i ne određuje epistemološki. Naime, kad kažem da *likovnost* izražava opus u osnovnom određenju, tada nastojim pojmovno pokriti tek jedan semantički segment u njegovoj elementarnoj *likovnosti*. Dakle, s tog motrišta *likovnost* je opća imenica koja u samom predmetu znanstvenikova interesa implicira *likovnu* sastavnicu, odnosno, izražava činjenicu da je temi znanstvenog rada – arheologiji, diskurs u *likovnom mediju*. Rečenu odrednicu potvrđuje metodologijski postupak istraživačeva rada na različitim lokalitetima, gdje pomnim iskopavanjem zemlje otkriva dragocjene tragove materijalne kulture u *likovnim činjenicama* odnosno u njezinim nađenim ostacima po kojima spoznajemo specifičnosti određene kulture. Upravo iz ovog metodologijskog postupka odnosno znanstvenikove studijske obrade teme, opća imenica *likovnost* u obje svoje značenjske razine, *konkretnoj* i *apstraktnoj*, pokriva svaku fazu njegova rada, i *terensku* i *kabinetsku*. Pažljivim iskopavanjem arheolog otkriva materijalne činjenice u raznim i različito sačuvanim *likovnim* formama: *arhitekturu*, u hramskom zdanju, palači, ulomcima stupova, zidina, kula, utvrda, većoj ili manjoj urbanističkoj strukturi, cestama i dr. Dakako, velika tema jesu i *skulpture* otkrivene i sačuvane u cjelovitoj formi naravne veličine ili u fragmentima, torza, poprsja, glave...i, dakako, uporabni predmeti, oruđe i oružje, nakit, zdjele, pribor za jelo,...sačuvane i cijele, u ulomcima i krhotinama. Riječju, svi nalazi koje arheolog istraživanjem na lokalitetu otkrije, atribuiraju i evidentiraju jest *likovno djelo*, koje potom povjerava na daljnju obradu konzervatorima.

Po naravi posla likovna je sastavnica od naročite važnosti u opusu Emilija Marina i, osim rečenog, i po tome jer je i sam autorski *likovno koncipirao* i postavljao nađena i obrađena likovna djela u prostoru, u interijeru i eksterijeru, u sakralnom i profanom. Upravo stoga arheolog promišlja likovne forme i kao autor idejnog koncepta izabranih i izloženih djela i kroz likovni postav u izložbenom prostoru gdje će ih stalno ili privremeno postaviti. Dakle, likovnost je implicirana u izložbenom prostoru galerije i muzeja, tematski promjenjivom postavu djela ili u recentnom izboru likovnih djela iz fundusa na temelju kojih oblikuje stalni likovni postav. Ovdje je likovnost impostirana i u pomno određenim odnosima, visinama i širinama, te promišljenim likovnim međuosobnostima samih eksponata, bilo motivima ili pak stilskim obilježjima koja otkrivaju postupak oblikovanja formom i bojom.

Ovu tvrdnju pokrepljuju i brojni tekstovi s potpisom Emilija Marina, koji već samim svojim naslovom definirano određuju likovnu komponentu: *O posljednjim objavljenim skulpturama iz Augusteuma Narone*. U iscrpnoj studiji autor piše: "Narona (danas Vid kod Metkovića), rimska kolonija u delti rijeke Naron/Naro (Neretva), poznata je po lokalitetu Plečaševе štale, u centru Vida, gdje je zahvaljujući istraživačkom projektu, oko petina Augusteuma istražena 1955., dok je ostali dio iskopan 1996. Hram smo datirali oko 10. god. pr. Kr., dok smo njegovo rušenje smjestili između kraja 4. i početka 5. st..... Kip br. 3 bio je otkriven 17. lipnja 1995. u jugozapadnom uglu cele Augusteuma:.....Uzmu li se u obzir ikonografija i tehnika kojom je izrađen kip, kao i stilska datacija u julijsko-klaudijevsko doba, a u suodnosu prema njegovu upravo naznačenom smještaju (kip br. 5, kao što ćemo izložiti, možemo pripisati, možda Juliji), kip 3 mogli bismo možda pripisati Oktaviji (Augustovoj sestri, 64. - 11.



pr. Kr.). Dakle radilo se o skulpturi koja je bila od samog početka u Augusteumu Narone.<sup>1</sup> Iz ovog citata Marina teksta razvidna je važnost likovnosti u njegovom znanstvenom radu, koja se može čitati i u drugim njegovim tekstovima: *Pet skulptura (br. 5, 9-12): Julija (?), Lucije i Gaj Cezar, Germanik i Druz te u tom kontekstu u studiji pod naslovom: Posljednje, fragmentarne, skulpture iz Augusteuma (br. 15-16, inv. br. 17 + F7, još jedan togat i portret)*...<sup>2</sup>

Od naročito je značenja ukazati na činjenicu da je likovnost iznimno važna u znanstvenikovom opusu, što se može razabrati, a to sam već i napomenuo, iz njegova metodologijskog postupka, koji najbolje govori rečenome u prilog, jer s tog motrišta osvjetljava percepciju samoga predmeta – arheologiju. Primjerice, među brojnim tekstovima iz autorovih zapisa iz kojih saznajemo, iz retka u redak, kako se, čitajući, rastvara struktura samoga znanstvenoga postupka i razgolićuje likovnost u svojoj ljepoti i ujedno učvršćuje sabiranjem u cjelinu puninom svoje likovne forme. Iz teksta Emilija Marina, koji ovdje navodim u citiranom ulomku, saznat ćemo da je pažljivo sabiranje krhotina jednog destruiranog umjetničkog djela iznimno zahtjevan postupak kojim se precizno oblikuje njegova izvorna vrijednost. Iščitat će u tekstu kako je Emilio Marin minucioznom obradom svakoga likovnog elementa oblikovao cjelovitu likovnu formu, oživljujući je u autentičnoj likovnoj izražajnosti s prepoznatljivim stilskim obilježjima u njezinoj, doduše, nepoznatoj autorskoj, ali zato nedvojbeno stvaralačkoj originalnosti: „Glava koja bi se mogla pripisati kipu br. 11 bila je nađena razbijena u četiri komada, po dva i dva, u različitim dijelovima cele. Lice, tj. glavni dio portreta, bilo je nađeno zajedno s ulomkom zatiljka 17. lipnja 1995. malo više prema kutu cele, nedaleko od kipa br. 7. Međutim, treći komad, tjeme, bio je nađen na suprotnoj strani hrama, 13. lipnja 1996., što ukazuje na bezobzirno rušenje u sjevernom dijelu cele prema njezinom sjeverozapadnom kutu. Četvrti važan ulomak, brada, bio je nađen u istom dijelu cele. Kada je bio otkriven ovaj portret od penteličkog mramora, odmah smo ga identificirali kao mogući portret Germanika iz drugog desetljeća 1. st. po. Kr. ili pak kao mogući portret njegova sina Nerona iz trećeg desetljeća 1. st. po. Kr.”<sup>3</sup>

U potkrijepi tvrdnji da je likovnost evidentna u opusu Emilija Marina, dostatno je još navesti i naslov njegove knjige *Portreti iz starine*,<sup>4</sup> kojim pokriva impresivan niz znanstvenika i svojih prethodnika na čijim je zasadama nastavio vlastiti istraživački rad, koji je već danas akceptiran kao relevantan i referentan prinos toj velikoj arheološkoj znanstvenoj baštini. Tako autor markira u osnovnim crtama i znalački portretira osobe i njihova djela otkrivajući ih u njihovoj duhovnoj i znanstvenoj slojevitosti u esejima skupljenim u jednu tematsku cjelinu knjige u poglavlju naslovljenom *Starinoznanci*. Čitajući Marinove tekstove bolje upoznajemo čak i ono što smo i ranije poznavali, primjerice, o hrvatskim i europskim velikanima arheologije i znanosti koji su doprinijeli važnim otkrićima i osvijetlili novim spoznajama stare lokalitete: Ruđer Bošković, don Frane Bulić, Duje Rendić-Miočević, Charles Diehl, Jacques Zeiller...i dr.

Vrijedna pozornosti jest i činjenica da je autor naslovio knjigu s riječju *portret*, odnosno u množini *portreti*, naravno stoga jer je posrijedi više portreta. S našeg motrišta pozornost nam privlači primarno stoga što rabi termin – portret – koji, naravno, nije isključivo likovni, ali ga i ne isključuje, k tome se i najčešće i najpopularnije veže za likovne medije: crtež, sliku, skulpturu i dr. Dakle, unatoč evidentnoj činjenici da pisac svoje portrete oblikuje riječima, a ne crtom i bojom, ipak u njima vidimo impostiranu likovnu manje sastavnicu, a više asocijativnu poveznicu.

Isto tako može se utvrditi relevantna činjenica o likovnosti u monografskoj knjizi *Narona et alii*, koju autorski potpisuje Emilio Marin<sup>5</sup>. Riječ je o recentnom izboru tekstova koji kronološki prikazuju prinose onih

1 Marin 2013, 54, 55, 56.

2 Isto, 56-65, 65-71.

3 Isto, 63-64.

4 Marin 2018.

5 Marin 1999.

otkrića što su lokalitet Narona osvijetlili novim spoznajama i uzvisili kao znanstvenu temu na međunarodnoj razini. Sam je autor monografije naglasio u predgovoru knjizi upravo tu njezinu značajku ovim riječima: “Monografija, na neki način, daje i povijest istraživanja Narone nakon Patscha, predstavljajući najvažnije istraživače (terenske i kabinetske) sa svojim priložima.”<sup>6</sup> Dakako, likovnu sastavnicu knjige čine brojni prilozi u likovnom mediju fotografije i crteža, upotpunivši tekstualnu interpretaciju teme njezinom preglednijom i jasnijom percepcijom.

Posebnu dionicu likovnosti u opusu Emilija Marina vidim u njegovoj suradnji na dvjema monografskim knjigama u nakladi Hrvatskog katoličkog sveučilišta u Zagrebu. U prvoj knjizi, koju potpisujem kao urednik, prikazan je u majstorskim fotografijama autora Gorana Vranića Rektorski lanac istoimenog sveučilišta kojemu je autor kipar Mile Blažević. Rektor Hrvatskog katoličkog sveučilišta prof. dr. Željko Tanjić srdačnim zauzimanjem i nedvojbenom potporom knjigu je učvrstio i svojim tekstom kojim je podcrtao estetsku sastavnicu kipareva djela i razložio njegovu funkciju i smisao ovim riječima: “Premda je rektorski lanac povijesno najmlađi znak rektorske službe, i on u sebi nosi odgojnu komponentu i poruku. Prije svega svjedoči o tome da ničija vlast i moć, pa ni rektorova, nije apsolutna i svrha samoj sebi...Na grudima rektora ukazuje na odgovornosti i dužnosti koje rektor ima u očuvanju posebnosti sveučilišta koje vodi pred društvom u kojem djeluje.”<sup>7</sup>

U ovoj knjizi prof. dr. Emilio Marin, prorektor HKS-a, sudjelovao je 2015. i 2016. godine u njezinu predstavljanju na nekoliko uglednih adresa po Hrvatskoj; Alkarski dvori u Sinju, Nadbiskupskoj palači u Splitu, u Institutu za novu evangelizaciju *Ivan Pavao II* u Osijeku i Gradskom muzeju Vukovar u Vukovaru. Svojom vehementnom interpretacijom u svakoj je prigodi apostrofirao simboličku sastavnicu rektorskoga lanca i podvukao likovnu sastavnicu kiparskoga djela iznoseći u toj lijepoj prigodi i prijedlog da se izrade i prorektorske medalje koje imaju istu značenjsku vrijednost kao i rektorski lanac, o čemu je i sam govorio ovim riječima: „Prvo je moje izlaganje na ovu temu bilo u rujnu 2015. u Sinju. Drugo u siječnju 2016. u Osijeku...Potaknut okolnostima koje sam ranije naveo te analizom koju sam predočio, a imajući u vidu da bi se izradili i prorektorski lanci Hrvatskog katoličkog sveučilišta, poželjno u istom materijalu i istom stilu kao i rektorski, ali, recimo tako, na nižem registru, predložio sam da bi oni bili originalni, ne neka replika i umanjena, ali svaki samo s jednim medaljonom s portretom. U tom bismo slučaju našu postojeću galeriju mogli nadopuniti još četirima portretima iste vrijednosne razine....Medalje su izrađene za proslavu 10. obljetnice Hrvatskoga katoličkoga sveučilišta (2016.), tada, u prigodi inauguracije nove velike dvorane Sveučilišta u listopadu 2017., prorektori ih prvi nose, dok se ovdje prvi put objavljuju.”<sup>8</sup>

Motive na prorektorskim medaljama, to jest dične hrvatske muževe: Andriju Kačića-Miošića, Željka Mardešića, Julija Klovića i Vladimira Preloga predložio je Emilio Marin, što je na uredničkom kolegiju HKS-a prihvaćeno, a realizaciju se povjerilo kiparima Kuzmi Kovačiću i Kažimiru Hrasteu, svakom pod dva motiva, da svojim vještim rukama oblikuju njihove portrete u reljefima. Kipari su u suradnji sa zlatarskim majstorom Mateom Glasnovićem definirali portrete u srebrenim medaljonima, što je znalački prenio u medij fotografije Goran Vranić, a monografsku knjigu lucidno je oblikovao, kao i prvu, Ivan Doroghy. U svakoj je dionici na oblikovanju prorektorskih medalja aktivno sudjelovao Emilio Marin, počev, kao što sam držao potrebnim spomenuti, od samoga idejnog predloška, kojemu je autor, potom u suradnji s rektorom i piscem ovih redaka, kiparima te svim akterima u oblikovanju i proizvodnji monografske knjige sve do njezine prezentacije hrvatskoj akademskoj zajednici i kulturnoj javnosti te bio predan projektu u njegovom profesionalnom objavljivanju u monografskoj knjizi.

6 Marin 1999, V.

7 Tanjić 2015, 6.

8 Marin 2019, 15, 18, 21.

U ovoj lijepoj prigodi kojom poštovanom znanstveniku i dragom prijatelju Emiliju Marinu želim izraziti zahvalnost na suradnji i s jednog motrišta ne samo riječima nego i činjenicama skrenuti pozornost da je likovnost integralna sastavnica njegova bogatoga i raznovrsnog opusa. Ovom sam prigodom tek u skici to naznačio i stoga vjerujem da je i iz toga razvidno kako je njegov opus čvrsto utkan u hrvatskoj akademskoj zajednici kao dragocjena dionica te da je duboko *prožet likovnošću*, njome determiniran i po njoj gradbena sastavnica.

### Bibliografija

- Marin, Emilio. 1999. *Narona/Emilio Marin et alii*. Zagreb: Naro naklada; Opuzen: Neretvanska riznica umjetnina i inih vrijednosti.
- Marin, Emilio. 2013. *Moji rimski papiri*. Zagreb: Matica hrvatska.
- Marin, Emilio. 2018. *Portreti iz starine*. Zagreb: Matica hrvatska.
- Marin, Emilio. 2019. "Rektorski lanac Hrvatskoga katoličkog sveučilišta i prijedlog za prorektorske medalje." U *Medalje prorektorskih lanaca Hrvatskoga katoličkog sveučilišta i prijedlog za prorektorske medalje*, uredili Milan Bešlić i Suzana Obrovac Lipar, 13-31. Zagreb: Hrvatsko katoličko sveučilište.
- Tanjić, Željko. 2015. "Rektorski lanac – niska svjedoka vjere i znanja." U *Rektorski lanac Hrvatskog katoličkog sveučilišta*, uredio Milan Bešlić, 5-11. Zagreb: Hrvatsko katoličko sveučilište.

# Muzeji u službi kršćanskog humanizma kod Emilija Marina

BRUNO MATOS

Župni ured G. Bistra

G. Bistra, Hrvatska

U širokom rasponu djela koje je prof. dr. Emilio Marin objavio tijekom svoga aktivnog istraživačkog i znanstvenog rada nezaobilazna su njegova promišljanja u kojima se na precizan način iščitava utjecaj kršćanske humanističke ideje, reflektirane u nastojanju da se arheološke spoznaje o svakodnevnom življenju, politici, religiji i svjetonazoru antike na našim prostorima promotre u širom kontekstu pojave kršćanstva iz pravaca Akvileje i Carigrada i njegova širenja te međusobnog prožimanja starog i novog. U tom smislu razumljiva je konstatacija dr. Marina kako ne možemo govoriti o antici kao suhoparnoj povijesnoj datosti koju je lako pozitivno ili negativno prosuđivati nego moramo o njoj govoriti doista kao o našoj antici.<sup>1</sup> I budući da je riječ o našoj antici, čiju ostavštinu susrećemo u eksponatima muzeja koje poput bogatih riznica čuvaju prošlost našeg, a i drugih naroda koji su živjeli na ovim prostorima. Pitanje o značenju i ulozi arheoloških muzeja postavlja se na jedan intrigantan način razumijevajući upravo kršćansko-humanistički okvir u kojeg smješta svoja otkrića i dr. Marin. Pojam kršćanskog humanizma u ovom kontekstu ne označava isključivo određeni filozofski smjer srodan neoskolastici ili kršćanskom personalizmu. O njemu se može govoriti i kao jednom obliku softiciranog svjetonazora, može se reći i određenog znanstvenog pristupa problematikama na područjima humanističkih, društvenih ili prirodoslovnih disciplina. Kršćanski humanist otkriva svijet i njegove zakonitosti u skladu s onim što vjeruje u Objavi i Predaji Crkve, gradeći svoje spoznaje na ravnoteži i autonomiji vjere i razuma.

## Suvremena funkcija muzeja i njegove poteškoće

Budući da je primarna uloga muzeja u prenošenju ili komuniciranju vidljivog i opipljivog sadržaja iz daleke ili bliže prošlosti današnjem čovjeku koji u njega dolazi kao posjetitelj i promatrač, nesumnjivo na sebe stavlja zadaću medijatora, posrednika povijesti, u ulozi drukčijoj od one akademske odnosno školske, pisane ili usmene. Povijest tako postaje manje apstraktna i maglovita, manje se podvija naporima imaginacije ili idealiziranja kako je to bilo upravo u vrijeme stare antike, primjerice Herodota, kojem je Ciceron, unatoč pohvalama, pripisao mnoge „izmišljene priče“ (*innumerabiles fabulae*) s kojima je nadopunio ona mjesta u svojoj povijesti za koje nije imao dovoljno informacija ili kritičkog odmaka.<sup>2</sup> Kako se od povijesti i povjesničara tijekom vremena tražila što objektivnija znanstvena metodologija istraživanja, muzeji se pojavljuju u 19. stoljeću kao stanoviti rezultat rekapitulacije postulata u istraživanju prošlosti pri kojoj se i arheologija razvija kao pomoćna disciplina. Prvi ar-

---

1 Usp. Marin 1980, 21.

2 Usp. Škiljan 2007, 5-38.

heološki muzeji se osnivaju kod nas upravo na obali, mediteranskoj Hrvatskoj, Arheološki muzej u Splitu 1820. i u Zadru 1830. godine, koje je svojim znanstvenim djelovanjem i otkrićima afirmirao don Frane Bulić.

Tipologija je muzeja različita - neki su po svojem sadržaju eksponata ograničeni na umjetnost, neki na obrt, treći pak na tehnologiju. Današnji turisti, domaći i strani, možda će radije posjetiti tematske muzeje, muzeje čokolade, muzeje prekinutih veza, muzeje oldtimera ili telefonskih uređaja i teško će ih privući arheološki izložci. Oni su za njih previše vremenski daleki i njihovo poznavanje traži dodatna znanja. Za nekoga tko ima prosječno znanje o povijesti teško je uočavati razlike između lončarija vučedolske kulture i one antičke iskopane u okolici Splita, stare Salone i pitanje je smatra li isti je li razlika uopće relevantna. Nije ni čudno što bi mu muzej čokolade ili oldtimera bio privlačniji – njihovi izložci ne svjedoče samo u prilog razvoju određenog prehrambenog proizvoda ili vozila već i o konzumerističkom odnošenju prema predmetima kao predmetima potrošnje koju prati i mehanizam marketinga. Proizvodi od kakaovca postaju sve privlačniji i dostupniji širem sloju ljudi, a slična je stvar i s automobilima. Muzej takve vrste izlaže njihov razvoj od Fordova ili Benzova, koji su bili namijenjeni užem broju bogatih i često mladih avanturista, pa sve do onih primjeraka koji se počinju proizvoditi za široke slojeve društva. Na taj način, podastrijevši posjetitelju njihov povijesni razvoj kroz pojedine izložke, njihov povijesno-društveni kontekst približava kontekstu koji je već blizak posjetitelju. Ali blizak u kontekstu potrošačkog odnosa. Ne treba na ovom mjestu toliko ulaziti u fenomen privlačnosti ove vrste muzeja, koliko pretpostaviti poteškoće razumijevanja arheološkoga. Osim izazova tržišnog natjecanja, arheološki muzej mora biti prisutan u digitalnom prostoru interneta.

Već danas možemo „virtualno“ zakoračiti u muzej u Louvreu ili neki drugi poznatiji europski muzej. Uporaba interneta omogućuje običnom čovjeku da ne odlazi fizički u neki muzej nego ga virtualno posjeti i promatra njegove izložke. Ipak, ako promotrimo ove mogućnosti u širem okviru, « Internetski način života i rada donosi brojne i teško predvidive društvene promjene, utječući na opći stupanj kvalitete života. Ljude lišava brojnih fizičkih neugoda i problema, ali potiče i neke negativne pojave suvremenog društva, kao što su otuđenje, smanjenje prirodnog kretanja, skraćivanje misaonog procesa, nelegalno korištenje intelektualnog vlasništva i povećanje informatičkog kriminala.»<sup>3</sup>

Imajući u vidu pozitivne i negativne aspekte internetskog načina života danas, može se konstatirati da je internet popularizirao muzeje, njihov prostor i eksponate približio običnom čovjeku, no ako se također uzmu i negativne strane, proizlazi kako je isto virtualno posredovanje njihovih sadržaja širokim slojevima društva reduciralo mogućnosti živog susreta s muzejskom građom, to jest, ako se podrazumijevaju navedene poteškoće komuniciranja arheoloških eksponata, lišava živog, realnog susreta s prošlošću kroz vidljive dokaze koje arheološka otkrića mogu pružiti. Pitanje je svakako, koliko će se znatiželjnika doista uputiti prema stvarnom muzeju, njegovoj stvarnoj građi ili će njihova znatiželja ostati kako tako namirena pred onim što vidi na zaslonu. Na jednom stupnju, digitalna tehnologija je pomogla muzeolozima u organizaciji posla, postavljanju izložaka, uređivanju osnovnih informacija. Na drugome, ona je virtualno približila muzeje širokom sloju društva u kojem je uporaba interneta i računala dio svakodnevnice rutine. Možda je ostao mali broj onih koji muzeje posebice arheološke posjećuju iz interesa zanimanja, obogaćivanja znanja o općoj kulturi ili želje da se поближе upozna baština vlastitog ili drugog naroda i kojima nije dovoljna virtualna prezentacija njihova sadržaja. Proizlazi kako novo vrednovanje arheološkog muzeja nije izgubilo elemente njegove metafizičnosti, elitnog položaja u kolektivnoj svijesti građanskog Zapada, no, što znači inzistiranje na suočavanju novog muzeja s realnošću?

---

3 Delibašić i Hadžikadunić 2006, 128.

## Kršćansko-humanističko vrednovanje položaja muzeja

Ako muzeji uživaju isti status „hramova kulture“ ili „hramova znanja“ poput javnih knjižnica s kakvim sintagmama ih suvremeni javni diskurs kiti, onda im pridaje dvostruko značenje: prvo, nečega drevnog i vrijednog očuvanja u kolektivnom sjećanju; drugo, nečega što je izgubilo svoju široku namjenu, kao što je nekad antički hram posjedovao. Hram je svakako imao religioznu funkciju, no pročelje hrama je također služilo za izricanje javnih osuda i pohvala, ono je služilo za obznanjivanje volje kraljeva i vladara, nečega što je danas mnogima, posebice, mlađoj populaciji, anakrono i nerazumljivo. Nije li to možda i paradoks funkcije muzeja kao hramova kulture ili znanja? On je i dalje potreban, ali njegov status je nerazumljiv. U konkretnom našem slučaju, muzeji antičke kulture nas povezuju s prošlošću naših predaka kao i naroda koji su na ovim prostorima živjeli, a čija je pismenost obogatila daljnji razvoj rano-srednjovjekovne, ako hoćemo reći, i kršćanske kulture. U tom pogledu, humanistički shvaćanje povijesti je integrativno jer arheološki izložci služe u toj prezentaciji prožimanja starog i novog. Kako je to opisao E. Mounier, »Pravo govoreći, ne postoje dvije povijesti koje bi bile tuđe jedna drugoj, ne postoji sveta povijest i profana povijest. Postoji samo jedna povijest, povijest čovječanstva koja ide prema Kraljevstvu Božjem, „sveta povijest“ u pravom smislu te riječi, ali razapeta između dva pola, nadnaravnog i vremenitog, s graničnim stanjima oko svakog pojedinog, te beskonačno postupnim mješanjem među njima.«<sup>4</sup> Valja spomenuti kako ovo viđenje integriteta svete povijesti u susretanju nadnaravnog i vremenitog tijekom događanja ne dovodi u pitanje autonomiju povijesti kao znanosti koja koristi arheologiju u verifikaciji svojih spoznaja. U tom smislu, muzeji samo izlažu ono što povijest kao empirijska znanost, ako se referiramo na historicizam, nastoji dokazati, iako je historicizam u neku ruku nadvladan.

### Arheološki muzeji između *factuma* i *facienduma*

Ako se vratimo na pitanje zašto je prosječnom čovjeku danas privlačniji muzej automobila ili muzej iluzija od arheološkog muzeja, ili zašto radije posjećuje neki arheološki muzej iz svog radnog stolca ili naslonjača, nego bi se sam stvarno susreo s njegovim izlošcima, moramo se vratiti činjenici svojedobnog izmještanja znanstvenog interesa s historicizma na tehničko mišljenje, ili kako to papa u miru, Benedikt XVI, Joseph Ratzinger opisuje s izmještanjem vlasti *factuma* na vlast *facienduma*. Na početku poglavlja s temom o granici modernog razumijevanja stvarnosti i mjesta vjere ključni moment predstavlja suprotnost kod Giambattiste de Vica između istine bitka i istine onoga što je proizveo čovjek, *factuma*,<sup>5</sup> to razdvajanje dostiže svoj vrhunac u različitom poimanju *factuma* i *facienduma*, koje nije samo semantički difuzno. Naime, arheološki muzeji postaju važne institucije u razdoblju kojem poviješću dominira težnja za što preciznijom dokumentiranosti, koja se u 19. stoljeću pokazala kao veliki trijumf historije u odnosu na spekulaciju, a krije u sebi, kako tvrdi Ratzinger, nešto upitno, moment rekonstrukcije, tumačenja i dvosmislenosti, jer se pokazalo kako čistog *factuma* i njegove sigurnosti uopće nema, zbog čega je čovjek okrenuo leđa spekulaciji,<sup>6</sup> onoj spekulaciji s kojom je zbilji pristupao prije. Prije institucionalizacije muzeja, arheološki izložci su čamili u nekim tamnim zaktutcima koje su sakupljali, nekad i nelegalnim putem, primjerice, krijumčaranjem, pripadnici bogatog građanskog sloja. Smještanjem u instituciju muzeja oni postaju dokumenti o određenom razdoblju, čime se donekle ispunila svrha rekonstrukcije povijesti. No time nije odgo-

4 Mounier 1971, 117.

5 Usp. Ratzinger 1972, 35.

6 Usp. Ratzinger 1972, 40.

voreno na pitanje zašto arheološki muzeji danas nisu toliko privlačni za razliku od primjerice, muzeja telefona ili automobila? Možda zato što oni dokumentiraju ono što je bilo, dok moderni tematski muzeji izlažu ono što je i danas prisutno, ali se razvilo i modificiralo.

»*Factum* je rodio *faciendum*, učinjeno je rodilo ono što se može učiniti i opetovati, preispitati, i to je sada tu, prisutno, radi sebe sama. Dolazi do primata onoga što se može učiniti pred onim što je učinjeno; jer zaista, što će čovjek s onim što samo bilo? On ne može naći svoj smisao u tome da postane čuvarom muzeja svoje vlastite prošlosti, jer, konačno, on želi svladati svoju sadašnjost.«<sup>7</sup> S jedne strane, arheološki muzeji su i dalje potrebni, oni imaju važnu edukativnu i društvenu funkciju ali on ne vidi sebe, kako stoji u Ratzingerovom promišljanju, kao čuvara muzeja svoje prošlosti. On čuva izložke i tumači ih drugima ali ne vidi u njima neku dublju korist za sadašnjost. S druge, izložci starih automobila su zanimljiviji, jer su proizvodi, jer se u njima otkriva razvojni proces u kojem je uključeno umijeće proiciranja, i opetovanje eksperimenta. Proizvod je u punom smislu *faciendum*, stalno se preinačava, traži se njegovo usavršavanje, sve se kreativne snage usmjeravaju prema izradbi njegove što bolje, što privlačnije verzije. Imamo tako muzeje *factuma* i muzeje *facienduma*. Jedni izlažu ono što je učinjeno, ali fascinira manje ljudi od onih koji izlažu prototipove predmeta koji su i danas nezaobilazni u svakodnevnoj praksi.

### Doprinosi Emilija Marina suvremenoj afirmaciji arheološkog muzeja

U kontekstu suvremenog kršćansko-humanističkog pristupa arheološkim muzejima je svakako nužna određena revalorizacija njihove funkcije. Koji je specifikum ovog doprinosa u znanstvenom radu dr. Marina? Dr. Marin je svoje vrijeme i znanja posvećivao arheološkim muzejima i njihovoj popularizaciji, o čemu svjedoči i članak o novom shvaćanju, ulozi i svrsi muzeja kojeg je objavio u suradnji s Brankom Kiriginom, 1978. godine.

Na pitanje zašto je potreban jedan drukčiji modalitet predstavljanja Arheološkog muzeja u Splitu posjetiteljima, u jeku Ljetnih igara, oni su odgovorili: »...da bez obzira na razloge materijalne prirode, muzej, da bi se danas aktivnije uključio u život – mora pokazati ono što nema, s pomoću onoga što ima, mora biti živi muzej, živ po ukupnosti odnosa između eksponata i te odnosa između eksponata i posjetitelja. Taj živi muzej, mora pokazati što su spomenici značili svojim bivšim posjednicima, a što znače nama danas. Tek taj je odnos njegova vrijednost.«<sup>8</sup> Ovaj pokušaj oživljavanja muzeja kroz intervencije režije i scenografije kao događanja u kojem ravnopravno sudjeluju kustosi, posjetitelji, glumci i glazbenici koji svojim izvedbama žele posjetiteljima prenijeti „priču“ eksponata, zasigurno je predstavljao u ono vrijeme stanoviti iskorak izvan uobičajnih pokušaja da se posjetitelji i turisti animiraju za ono što im muzej želi ponuditi. Događanje muzeja u Splitu bilo je medijski dobro popraćeno i pohvaljeno kako od članova struke tako i izvan nje.

Zadovoljan odjekom ovog, što bi danas rekli, „eventa“, dr. Marin u svom osvrtu parafrazira Petra Selema: ili će muzej ljubomorno čuvati svoju domenu, mistificirati svoj zanat, „drugima“ dopuštati da tek gledatelji budu, ili će se otvoriti za sve podsticaje što dolaze izvana i kroz njih naći nebrojena svoja lica i raznolike svoje mogućnosti.<sup>9</sup> Ovaj način teatarskog predstavljanja muzeja kroz neposredan susret kustosa, glazbenika i glumaca s posjetiteljima je svakako poslužio i ostalima u približavanju muzejskog postava. Primjerice, unatrag nekoliko godina u središtu Zagreba možemo susresti vodiče, kostimirane u odjeći Marije Jurić Zagorke ili bana Jelačića kako vode turiste kroz

7 Ratzinger 1972, 41.

8 Marin i Kirigin 1979, 14-28.

9 Marin i Kirigin 1979, 28.

staru jezgru. Oni poput kustosa vode posjetitelje Starim Zagrebom koji u tu svrhu postaje muzej na otvorenom, približavajući im zgrade i spomenike kroz narative povijesnih ličnosti koje glume, čiju priču usklađuju, to jest, komponiraju u onu širu, povijesti jedne gradske sredine. Ovo su svakako samo jedni od pokušaja da se muzejska građa približi svima ne samo turistima.

Nije li pokušaj dr. Marina s postavom splitskog muzeja 1978. jedan preokret prema posjetitelju, njegovoj svijesti i znanju? Nije li to jedan prijelaz iz tradicionalnog shvaćanja prema nekom novom? Jer, »Tradicionalni muzej nije uspostavljao komunikaciju sa publikom svoga vremena, nije iznosio probleme društva u kome se trenutno nalazio. „Novi muzej“ pokušava da shvati društvo i realitet u kojem se nalazi. On ne bježi od realnosti, on se naprotiv suočava s njom. On pokušava komunicirati s ljudima današnjice.«<sup>10</sup> Novi muzej nastoji suživjeti svoje eksponate, njihov kontekst s realnošću društva i njegovim konturama. Drugim riječima, »Interesi, potrebe i problemi posjetitelja su izbili u prvi plan. Muzeji su iz svoje metafizičnosti prešli u razumljiv medij. Oni žele postati bliski običnom čovjeku. Oni tom čovjeku žele pomoći da razumije društvo i svijet u kome živi.«<sup>11</sup> U primjeru stanovitog oživljavanja splitskog postava 1978. pomogli su glumci i izvedbe glazbenika koji su polako uvodili posjetitelja u svijet prošlosti kojem izlošci pripadaju. Iako su postignuti rezultati u približavanju arheološkog muzeja današnjem čovjeku, računajući poteškoće vremenske udaljenosti, nezainteresiranosti i nemogućnosti dubljeg uživljanja u širi kontekst onoga što izlošci fragmentarno prikazuju, muzeji su i dalje ostali privilegirana mjesta susreta s prošlošću.

No, ako je tome tako, predstavlja li takva statička pozicija arheološkog muzeja neku prepreku pri cjelokupnom čovjekovom razvoju, pri čemu se razilaze kršćanski i sekularni humanizam? Nije li živo iskustvo prošlosti koje posjetitelju može pružiti arheološki muzej ipak bitno, jednako bitno kao i akumulacija znanstvenih spoznaja na čemu inzistira, kako ga opisuje Habermas, suvremeni prosvijećeni common-sense?

Nadovezujući se upravo na razmišljanje Josepha Ratzingera poslije preminuća sv. Ivana Pavla II, o »potrebi osoba kojima je razum prosvjetljen Božjom svjetlošću i kojima Bog otvara srce, tako da ono može otvoriti i drugima srce, dok im razum može govoriti drugima«<sup>12</sup> E. Marin u svom govoru pred Francuskom Akademijom znanosti i umjetnosti 23. listopada 2007. ističe: »U susretu s nasljeđem, našim, europskim i mediteranskim, obuhvaćeni smo uvijek pojedinačnim pogledom, onim iz iskustva, proživljenim na određen način, koji se ostvaruje među osobama; kao i onim univerzalnim i znanstvenim; potrebna su nam oba, budući da je stvarnost složena od oba.«<sup>13</sup> Joše neotkriveno naslijeđe prošlosti podjednako predstavlja problem povijesnoj znanosti kao što se to događa i na poljima ostalih disciplina. No, naslijeđe nije samo skup predmeta koji dokazuju znanstvenu ili racionalnu istinitost nekog povijesne teorije, rekonstrukcije nekog događaja, primjerice, znanemenite bitke ili zakona koji je naglavce promijenio tadašnje političke strukture.

Naslijeđe u je u punom smislu naše, zato što ga određuje proživljeno iskustvo ljudi prošlosti s kojima se susrećemo kao promatrači ali i više od toga. Takvo iskustvo opisuje i dr. Marin tumačeći jedan odlomak A. G. Matoša o starom Zagrebu, koji mu kroz njegov odlomak biva bliži, to jest, »Privukao me je, zapravo, time što sam kroza nj osjetio aktivnu svijest o spomeniku, o kulturnoj baštini koja je bila formirana – kako na razvoju spoznaje o konkretnim ostacima te baštine koji su bili protumačeni „historijskom motikom“ i historijskom riječju, tako i na onoj interpretaciji „srcem i fantazijom“ i naravno, pogledom primjerenim aktualnom društvenom trenutku i važećim za

10 Delibašić i Hadžikadunić 2006, 107.

11 Delibašić i Hadžikadunić 2006, 107.

12 Marin 2009, 79.

13 Marin 2009, 79.



taj trenutak.«<sup>14</sup> Spoznaju prošlosti koju ovim recima opisuje dr. Marin upućuje na integrativni, humanistički vid povijesnih dokumenata, koji nemaju samo isključivu znanstvenu svrhu, nego i stanovito obogaćivanje ljudskog duha u sadašnjosti. „Srce i mašta“ su doista bitni u tom kontekstu približavanja starine modernom čovjeku koji nekako hektično živi, nastoji brzo akumulirati svoja znanja i pri tome, pragmatički, vrednovati samo ona koja su mu korisna za nadilaženje trenutnih poteškoća. Pri takvoj hektici, nema mjesta za otvaranje božanskoj mudrosti koja traži iskustvo otvorenosti milosti, kako je to sročio J. Maritain<sup>15</sup>, mudrost koja nastoji obuhvatiti stvorenje u njegovoj punini i darovanosti. Vjerujemo kako je dr. Emilio Marin svojim razmišljanjima o povijesti i baštini doprinio novim okvirima u kojima je potrebno vrednovati ulogu i svrhu arheoloških muzeja. Danas raspoložemo ne samo s digitalnim tehnologijama koje su virtualno približile arheološke izložke, nego i različitim metodama iz komunikologije i edukacije s kojima je moguće promovirati arheološki muzej kao mjesto obogaćivanja duha, upoznavanja integriteta prošlosti sa sadašnjosti u svim političkim, društvenim i religioznim aspektima. Susresti prošlost doista kao vlastitu.

## Bibliografija

- Delibašić, Esad i Hadžikadunić, Edin. 2006. *Muzej u informatičkom okruženju*. Zenica: Muzej grada Zenice.
- Marin, Emilio i Kirigin, Branko. 1979. "Događanje muzeja: prilog novom shvaćanju uloge i svrhe muzeja." *Informativa museologica* 10, br. 2-3: 14-28.
- Marin, Emilio. 1980. "Antika i mi – naša antika." *Latina et Graeca* 1, br. 15: 19-21.
- Marin, Emilio, 2009. *Upoznao sam dva Pape. Pripovijest o čuvstvu i promišljanju na tragu Ivana Pavla II. i Benedikta XVI.* Zagreb; Split: Kršćanska sadašnjost; Crkva u svijetu.
- Maritain, Jacques. 1954. *Science and Wisdom*. London: Geoffery Bles; New York: Charles Scribner's Sons.
- Mounier, Emmanuel. 1971. *Angažirana vjera*. Zagreb: Kršćanska sadašnjost.
- Ratzinger, Joseph. 1972. *Uvod u kršćanstvo*. Zagreb: Kršćanska sadašnjost.
- Škiljan, Dubravko. 2007. "Čitanja Herodotove Povijesti." U *Povijest*. Herodot, priredio i preveo Dubravko Škiljan, 5-38. Zagreb: Matica hrvatska.

---

14 Marin 1980, 19.

15 Usp. Maritain 1954, 35.

# Ljub si, rode, jezik iznad svega, U njem živi, umiraj za njega!

BOŽICA KITIČIĆ PRUNČ  
Zagreb, Hrvatska

U našim su životima češći susreti s djelima no s ljudima, a ti susreti s mnogim djelima, posebice onima koja nam posreduju različita znanja, spoznaje i činjenice, mogući su samo preko jezika. Osim kao sredstvo komunikacije u najširem smislu te riječi jezik je izraz našeg identiteta, našeg odnosa prema temi o kojoj pišemo i našeg poštovanja prema onima za koje pišemo. Daleko više od bilokakvog odijela ili manira jezik odaje čovjeka i ako smo pažljivi čitatelji, mnogo toga ćemo iščitati iz načina na koji netko piše.

Iščitat ćemo njegovu predanost predmetu o kome piše, emocije koje se kriju u pokušajima uspostavljanja tog prijenosa ideja, informacija i važnosti tematike na čitatelja. Jezik nije i ne može biti samo instrument za prijenos informacija ili ambalaža u koju se umataju misli. U svakom trenutku i usmene i pisane komunikacije nalazimo se pred izborom jezičnih sredstava koje ćemo upotrijebiti. Baš kao što se razvijaju ideje i ljudska misao tako se razvija i jezik. Danas je borba za jezik posve drugačija od one o kojoj govori Preradović. A možda i nije toliko drugačija – opasnosti koje nosi globalizacija jednakom žestinom napadaju kulturu i jezik, pokušavajući ih pretvoriti u sivilo uniformiranosti ili pojednostaviti i svesti na razinu štire sverazumljive poruke.

Kad bi se u jezičnoj komunikaciji radilo samo o poruci, onda bismo možda mogli koristiti i neki univerzalni kod u obliku ogoljelih znakova. Ali ona to nije i ne bi smjela biti. Dugo je borba za jezik bila ujedno i borba za nacionalni identitet, no negdje u pozadini odvijala se i borba različitih poimanja same struke o tome koliko se mora ili smije zadirati u jezik naroda. Sudeći prema broju pravopisa hrvatskoga jezika kroz povijest, ali i u posljednjih četrdesetak godina, mnogo je onih koji misle kako su pozvani nametati svoja rješenja, koja obuhvaćaju od novoskovanih riječi za lingvističku terminologiju do gotovo militantnih odredbi koje riječi više ne bismo smjeli koristiti, jer nisu „hrvatske“. Često su rezultati toga nerazumljivost osnovne jezične terminologije za „obične“ ljude, zatvaranja u uske okvire struke i siromašenje jezika ukidanjem sinonima. Jezični purizam uspješnije je od bilokakve političke cenzure neke riječi jednostavno izbrisao te je posljednjih desetljeća uglavnom iz slovenskog uveo neke nove ili čak naše stare riječi, ali u novom značenju preuzetom iz slovenskog. Uz ozemlja, ozračja i riječi postaja – riječi koja se nekad uglavnom upotrebljavala za postaje Križnoga puta i bila stilistički obilježena, a sad je to i stajalište tramvaja, i policijska, i radijska stanica – jedna od tih Slovincima „ukradenih“ riječi navela je autore Hrvatskoga enciklopedijskoga rječnika da je okvalificiraju kao „neologizam iz 1991.“, iako se radi o novovjekoj posuđenici iz slovenskog. To je riječ „veleposlanstvo“ i „veleposlanik“. Zanimljiva je definicija riječi *neologizam ili novotvorenica* u Hrvatskoj enciklopediji:

„Novotvorenice nastaju kako bi se njima označili novi sadržaji /...../ kako bi se osvježila komunikacija, odn. kako bi se učinila zanimljivijom, duhovitijom, originalnijom i sl. .... Određen broj novotvorenica nastaje i kao rezultat purističkih nastojanja, npr. *kopnica* (za sidu), *upisnik* (za registar), *samovoz* (za automobil) i sl.“

---

1 Preradović 1970.

Osobno smatram jako „duhovitim“ inzistiranje na sufiksu – *telj*, pa su se svi vatrogasci, službe gorskog spašavanja i oni zgodni dečki na bazenima uglavnom pretvorili u spasitelje (tu i tamo se netko od novinara sjeti riječi „spašavatelj“), a ipak je Spasitelj samo jedan. U nekom radijskom javljanju za vrijeme Domovinskog rata novinar izgovara sljedeće: „*Porušena je i crkva 40 mučitelja*“. Sličnih gluposti i pravog „zločina“ nad jezikom nalazimo na svakom koraku ili na svakoj stranici i nije se lako snaći i zadržati osjećaj i ljubav za taj svoj jezik o kome govori Preradović.

Purističke tendencije dolaze iz raznih instituta i sveučilišta, a „poslušnici“ koji ih onda slijepo prenose dalje najčešće su lektori, novinari i nastavno osoblje. Na toj drugoj ili nižoj razini događa se svašta, a najviše kad je riječ o lektorima. Sa sličnim problemima bore se svi oni jezici koji preko noći pokušavaju biti u leksiku normativni, a u terminologiji inovativni, s jasno naglašenom purističkom tendencijom. Tako sam u „Sodobnosti“, slovenskom časopisu za književnost i kulturu, naletjela na oštru kritiku lektora iz pera Nives Vidrih<sup>2</sup>:

*„Zelo lahko je samo podčrtati, kar se ti ne zdi dobro; to je v zadnjem času vsaj pri nekaterih lektorih postalo zelo moderno. Te lektorice, če se jim posreči uveljavljati svoje načela, ustvarjajo uniformen, enoličen, enostaven, dolgočasen jezik. To je velikanska škoda.“*

(Veoma je lako samo podcrtati, jer se ti ne čini ispravnim; to je u posljednje vrijeme postalo jako moderno. Takve lektorice – ako uspiju nametnuti svoja načela – stvaraju uniformiran, jednoličan, jednostavan i dosadan jezik. To je zaista šteta).

I negdje u to vrijeme upitali su me da li bih preuzela lektoriranje tekstova prof. dr. sc. dr.h.c. Emilija Marina. Nisam bila sigurna mogu li ja to i to ne toliko uplašena svim titulama i znanstvenim putem profesora već zbog svog skromnog znanja latinskog i nepoznavanja arheologije, no ipak sam pogledala prvi tekst. Odmah mi je bilo jasno kako neću imati mnogo posla, ali da su to oni tekstovi koji zahtijevaju suradnju između autora i lektora. Ta suradnja, o kojoj govori i Nives Vidrih, zaista se i ostvarila, a za mene osobno ponovno vratila u prvi plan neke riječi za koje sam već pomislila kako su u današnjem jeziku zaboravljene. Ali nisu, nisu zahvaljujući takvima kao što je profesor Marin. Jezik profesora Marina promatran u svjetlu pokušaja „pročišćenja“ hrvatskoga jezika proteklih desetljeća toliko često me podsjetio na Johanna Wolfganga Goethea:

*Ich verfluche allen negativen Purismus, daß man ein Wort nicht brauchen soll, in welchem eine andere Sprache Vieles oder Zarteres erfaßt hat.*<sup>3</sup>

(*Proklinjem svaki negativni purizam prema kojemu se ne smije upotrebljavati neka riječ kojom je neki drugi jezik izrazio mnogo toga ili to učinio nježnije.*)

Naravno, ovo nisu ni prilika ni mjesto za detaljnu analizu, no navest ću samo ono najvažnije što obilježava jezik profesora Marina i čini ga tako prepoznatljivim. Prvo odmah pada u oči upotreba glagolskih vremena odnosno izuzetno česta upotreba pluskvamperfekta. Pri pažljivijem čitanju jasno je da je on potreban, iako je postao stilistički obilježen. Danas se uvriježilo rabiti samo perfekt i sve ostalo postaje pomalo čudno. Istina je mnogo tužnija: zaboravili smo koristiti sva glagolska vremena koja nam naš jezik pruža. Boriti se istodobno protiv takozvanih arhaizama u jeziku i uzimati riječi kao „ozemlje“ i „ozračje“ iz susjednih jezika nije baš dokaz lingvističke dosljednosti. Profesor Marin koristeći i pluskvamperfekt, i aorist, i imperfekt nikako ne piše „nerazumljivim“ jezikom, a još manje „zastarjelim“. To je jezik primjeren tematici o kojoj piše i događajima o kojima piše. Inzistiranje na perfektu u prijevodu Biblije posebno je naljutilo Ivana Vratarića:

2 Vidrih 2009.

3 Goethe 2012.

„Tako i danas nekompetentni i umišljeni “prevoditelji” pod utjecajem sponzora koji smatraju da je Biblija na hrvatskom književnom jeziku “pisana zastarjelim ... slabo razumljivim jezikom”, i njihovih podupiratelja koji “znalački” tvrde da je “aorist neprirodan”, sakate hrvatski književni jezik i, što je mnogo gore – Božju riječ!“

Profesor Marin posebnu pozornost poklanja izboru riječi, razlikujući točno nijanse u njihovoj upotrebi i čuvajući ih tako od zaborava. Navodim samo neke:

*utvrditi* – ustanoviti, zaključiti

*ustvrditi* – postaviti tvrdnju

*izrada* – proces rada

*izradba* – rezultat tog rada, njegova kvaliteta

Zanimljivo je kako profesor Marin kad se radi o sinonimima često izabire onu riječ koja se rjeđe koristi i kao stilistički obilježena naglašava značenje napisanog. Profesor piše o spomenicima svjetske baštine, o spomenicima od neprocjenjive vrijednosti, onima koji zaslužuju riječi koje će biti isto posebne kao i ono što označavaju ili opisuju.

*pomnjivo klesanje, a ne pomno*

*očevidno, a ne očigledno*

*razložno* – s razlogom, počiva na razlozima

Znanstvenici nisu ti koji bi trebali neologizmima zbunjivati svoje čitateljstvo i tako im skretati pozornost sa sadržaja o kojima pišu. Možda bi bilo bolje da začudnost prepuste književnicima. Ali oni koji poznaju i njeguju jezik kojim pišu, učinit će kao i profesor Marin: izborom riječi stvoriti sklad i jezično ruho dostojno onog o čemu piše. Tako ćemo u opisu Augusteuma čitati o *nezapamćenom publicitetu*, o nekome tko je *preminuo* i o nečem što se *zbito* i što je *razvidno*. Niti jedan od ovih izraza nije nerazumljiv niti posebno rijedak, ali kad u svemoćni i sveznajući Google utipkamo *zbiti se* i *dogoditi se*, dobit ćemo 460 000 navoda prema 16 milijuna, a za *preminuti* i *umrijeti* 29 000 prema 1 600 000. Isto vrijedi za *uvažavati*, *utemeljenost*, *životnost*, *ini* i tako dalje.

Kod genitiva plurala imenica tipa majka ili svjedodžba profesor Marin češće koristi oblik s nepostojanim a ili čak samo s – *imena dviju majki*. Gotovo je nepotrebno naglasiti da je taj oblik najrjeđi u upotrebi.

Još nešto kao lektor odmah primjećujem i ne bi me smjelo začuditi, jer je profesor Marin klasični filolog i arheolog te je jasno da on nikada u tome neće pogriješiti, ali ipak ne mogu, a da se ne nasmiješim kad u tekstu pročitah *postumno*, a ne *posthumno*, iako je ovaj drugi oblik, kao posljedica takozvane pučke etimologije, prisutan i dozvoljen u mnogim jezicima (usp. npr. njemački *postum* – *posthum*). Izraz dolazi od latinske riječi *postumus*, a označavao je dijete rođeno nakon očeve smrti, pa onda pogrešno protumačen kao da dolazi od *humus*, jer su u pučkom vjerovanju smrt i zemlja najuže povezani. Ali kod takvih bi izraza profesor Marin mogao biti meni lektor, a ne obrnuto.

Suradnja između lektora i autora najbolje se pokazala kod upotrebe latinskih riječi koje završavaju na suglasnik, ali su u latinskom ženskoga roda. Pitanje je bilo treba li takve riječi sklanjati prema muškoj deklinaciji – što je znalcu latinskog jako smetalo - ili ih pisati kurzivom i ponašati se u skladu s rodom u latinskom jeziku. O tome Tomislav Talanga piše<sup>4</sup>:

„Takva je vrst posudbe imeničkoga roda u nas neuobičajena, ali je, primjerice, u morfološki siromašnome njemačkome jeziku vrlo česta i takvih je primjera u njemu stotinjak.“

Odlučili smo se za pisanje riječi u kurzivu i za „posudbu imeničkoga roda“. Moje je mišljenje da bi autor tre-

4 Talanga 2011.

bao u ovakvim dilemama imati posljednju riječ. Pri tome valja imati na umu kome je namijenjen neki tekst i razlikovati informaciju općinskog odbora o preuzimanju kanti za otpad od publikacije za znanstvenu zajednicu.

Arhaizmi ili neologizmi – zastarjelo ili novoskovano? Smatram besmislenim rasprave o zamjeni tuđica hrvatskim riječima pod svaku cijenu. Neki od prijedloga usprkos upornosti tvoraca nisu prihvaćeni u općoj upotrebi i uglavnom spadaju u kategoriju „okolotrbušnoghlaćedržaća“. Nažalost, i među lingvistima mogu se naći takvi kreativni mozgovi koji uporno pokušavaju očistiti terminologiju od svega što nije hrvatsko. Jezik profesora Marina ne boluje od takvih pokušaja i on vrlo suvereno upotrebljava česte i prepoznatljive izraze koji vuku korijen iz latinskog, grčkog ili nekog drugog jezika ne pokušavajući ih zamijeniti drugom (ponekad tek jučer izmišljenom) riječju. A onda opet nailazimo na izraze kao *povjesnik*, koji se po mome mišljenju savršeno uklapaju u pisanje o pretkršćanskim ili ranokršćanskim spomenicima.

I dok tako profesor Marin opisuje događaje i kipove iz Augusteuma u Naroni i pred nama se poput mirne rijeke koja teče stvara nova zbilja te s velikim zanimanjem pratimo tekst, jedno postaje jasno i lektorici dok pokušava obaviti svoj posao: jezik profesora Marina samo je odraz velikog znanja na svim područjima, odraz načitanosti, upornog rada i sposobnosti da naučeno i otkriveno riječju prenese „nama drugima“.

Na kraju se postavlja pitanje možemo li i mi (čitatelji) postići tu „nevjerojatnu lakoću jezičnog izražavanja“, ravnotežu između kompliciranog i jednostavnog i jezičnu ispravnost? Možemo, naravno da možemo, ali nije lako. Potrebne su nam godine predanog učenja, neprestani rad i duboka ljubav prema svome jeziku.

## Bibliografija

Goethe, Johann Wolfgang. 2012. *Maximen und Reflexionen*. Wiesbaden: Marixverl.

Preradović, Petar. 1970. „Rodu o jeziku.“ U *Pozdrav domovini: izabrane pjesme*, uredio Dragutin Tadijanović. Zagreb: Matica hrvatska.

Talanga, Tomislav. 2011. „Kolebanje imeničkog roda u hrvatskome jeziku.“ *Časopis za kulturu hrvatskog književnog jezika*, god. 58, br. 5: 161-200.

Vidrih, Nives. 2009. *Lektor, prisluhni prevajalcu!* Ljubljana: Sodobnost 2009.



SECRETARIA STATUS

Summus Pontifex  
**BENEDICTUS XVI**

Membris Pontificiae Commissionis de Sacra Archaeologia ad quinquennium  
ascripsit Illustrissimum Dominum

**AEMILIUM MARIN**

Id in notitiam ipsius Illustrissimi Domini Marin perferatur, ut ea de re  
opportune certior fiat ad eiusdemque normam se gerat.

Ex Aedibus Vaticanis, die XI mensis Decembris, anno MMXII.

*Secretarius Status*



SECRETARIA STATUS

Summus Pontifex  
**FRANCISCUS**

Membrum Pontificiae Commissionis de Sacra Archaeologia ad biennium  
confirmavit Illustrissimum Dominum

**AEMILIUM MARIN**

Id in notitiam ipsius Illustrissimi Domini Marin perferatur, ut ea de re  
opportune certior fiat ad eiusdemque normam se gerat.

Ex Aedibus Vaticanis, die XXVIII mensis Iulii, anno MMXX.



*Secretarius Status*



# Rani tragovi simbolike, umjetnosti i duhovnosti s jadranskih nalazišta

IVOR KARAVANIĆ

Filozofski fakultet, Sveučilište u Zagrebu

Zagreb, Hrvatska

Na području istočne jadranske obale i njezina zaleđa postoje mnogobrojna nalazišta iz gornjeg (mlađeg) paleolitika s tragovima života lovaca skupljača koji upućuju na razvijenu vizualnu simboličku komunikaciju, umjetnost i duhovnost, odnosno moderno ponašanje. Navode se nalazišta i nalazi važni za proučavanje navedene problematike, koja je sagledana u širem regionalnom kontekstu. Članak je ujedno pregled novih spoznaja do kojih se došlo suvremenim arheološkim istraživanjima.

**Ključne riječi:** starije kameno doba, simbolika, umjetnost, duhovnost, jadranska regija.

## Uvod

Pojava simboličkog izražavanja vrlo je važno obilježje modernog ponašanja i ta je tema dugo vremena prisutna u okviru paleolitičke arheologije. Pod modernim ponašanjem misli se primjerice na postojanje jezika, vizualne simboličke komunikacije, kulturno definiranog društvenog sustava, proizvodnje sofisticiranog oruđa, umjetnosti i religije.

Danas znamo da su se razna obilježja onoga što zovemo modernim ponašanjem javljala na više mjesta tijekom paleolitika, kao što je to poslije bio slučaj s pojavom poljodjelstva, pisma i države.<sup>1</sup> Premda nalazi simboličkog ponašanja potječu već iz donjeg (starijeg) paleolitika, oni su češći u srednjem, a najčešći u gornjem (mlađem) paleolitu kad su prisutni svi aspekti modernog ponašanja. Na području istočne jadranske obale i njezina zaleđa postoje mnogobrojna nalazišta što svjedoče o životu lovaca skupljača na tom području, napose u gornjem pale-

olitu, a česti su nalazi koji upućuju na simboličku komunikaciju, umjetnost i duhovnost odnosno moderno ponašanje.

Jedan od vidova modernog ponašanja zasigurno se očituje u izradi osobnih ornamenata. Zbog simbolično-komunikacijske naravi osobni ornamenti, koji su često nakit, važno su obilježje modernoga ponašanja. Umjesto riječima poruka se prenosi vizualno i u trenutku pa osoba koja ih nosi bez tumačenja šalje važne obavijesti o svom društvenom položaju, spolu i ostalim osobinama. U kontekstu gornjega paleolitika izrađivanje osobnih ornamenata i ukrašavanje tijela pojavljuje se prije četrdesetak tisuća godina gotovo istodobno na tri kontinenta, u Europi, Aziji i Africi.<sup>2</sup> Iako su neandertalci već poznavali osobne ornamente, nakit je mnogo češće pronalažen u kontekstu ranih modernih ljudi.

Još jedno bitno obilježje modernog ponašanja zasigurno je umjetnost, napose figurativna, koju za razdoblje paleolitika možemo podijeliti na stijensku

---

1 D'Errico 2003, 200.

2 Kuhn et al. 2001, 7645.



i prenosivu, a dobar dio umjetničkih ostvarenja iz tog razdoblja zasigurno je povezan je s religijom.<sup>3</sup>

Osobni ornamenti i rani tragovi duhovnosti, uključujući umjetnost, pronađeni na hrvatskim paleolitičkim nalazištima kao dio rane europske i svjetske baštine svjedoče o simbolici i duhovnosti paleolitičkih lovaca i skupljača, s kojima nas vezuje isti životni prostor premda smo on njih udaljeni tisućama ili desecima tisuća godina. Ovaj članak donosi kratak pregled važnijih nalaza s gornjopaleolitičkih nalazišta istočnog Jadrana i njegova zaleđa (slika 1) u Hrvatskoj i Bosni i Hercegovini, koji svjedoče o simbolici, umjetnosti i duhovnosti lovaca skupljača u širem kontekstu sadašnjih spoznaja i suvremenih rekonstrukcija njihova ponašanja. Ti su nalazi nastajali u vremenu između približno 35 000 i 12 000 godina prije sadašnjosti.

### Osobni ornamenti

Već je spomenuto da su za rekonstrukciju simboličkog ponašanja, napose simboličke vizualne komunikacije, od osobita značenja nalazi osobnih ornamente. Više takvih nalaza potječe s nalazišta Šandalja II kod Pule koje je istraživao Mirko Malez. Probušena koštana pločica iz Šandalja II bila je privjesak (možda apotropejskog ili nekog drugog simboličkog značenja). Zubi s istog nalazišta iz slojeva orinjasijena (slika 2) i epigravetijena (sliku 6: br. 2, 3 i 6) također su bili osobni ornamenti.<sup>4</sup> Na tom su nalazištu za nakit obično korišteni zubi običnog jelena, velikih cervida, srne i divlje svinje. Najčešće su probušeni na korijenu, koji je ponekad stanjen, kako bi se mogli nositi kao privjesci ili nanizati u ogrlicu. Često su glačanjem zaobljeni. Oko korijena jednog zuba iz sloja C/d Šandalje II načinjen je žljebasti kanal, vjerojatno da bi se zub

lakše mogao privezati. Iz kompleksa B istoga nalazišta potječe i jedna školjka s rupom. Osobni ornamenti od zuba ili puževa potječu s više istočnojadranskih nalazišta: Ljubićeva peć, Pupićina peć, Vešanska peć i Romualdova peć u Istri te Vlakno na Dugom otoku, Vela spila na Korčuli u Dalmaciji<sup>5</sup> i Badanj u Hercegovini.<sup>6</sup> Na potonjem nalazištu ti se ornamenti sastoje od puževih ljuštura, jelenovih zuba i koštanih tubica.<sup>7</sup>

Izvan jadranskog područja, u pećini Zali (Ogulinško-plašćanska zavalu) u kasnogornjopaleolitičkim i mezolitičkim slojevima otkriveni su probušeni morski puževi i ulomak morske školjke, koji svjedoče o vrlo ranim kontaktima između unutrašnjosti i jadranske obale<sup>8</sup>. Preciznije rečeno, u kasnom gornjem paleolitu, odnosno kasnom epigravetijenu (iz slojeva starih između 14 000 i 10 000 radiokarbonskih godina), kontakti su dokazani prisutnošću probušenih morskih puževa *Cyclope neritea* i ulomkom školjke *Pecten jacobaeus*, dok kasnije kontakte s jadranskom obalom u mezolitičkim slojevima tog nalazišta dokazuju probušeni morski puževi *Columbella rustica* i *Cyclope neritea*. Međutim, u mezolitičkom kontekstu pronađeni su i probušeni slatkovodni puževi (*Lithoglyphus naticoides*), također korišteni kao osobni ornamenti.

### Umjetnost gornjega paleolitika

#### *Stijenska umjetnost*

Fenomen paleolitičke stijenske umjetnosti dugo je vremena poznat u arheološkoj literaturi, ali on se ponajprije povezivao s otkrićima u zapadnoj Europi.<sup>9</sup> Donedavno u Hrvatskoj nije bilo poznato niti jedno nalazište s paleolitičkom stijenskom umjetnosti, a 2019. objavljeno je otkriće paleolitičkih slikarija u Romualdovoj pećini u Limskom kanalu u Istri.<sup>10</sup> Objava

3 Karavanić 2012, 84-109.

4 Karavanić 2003, 593; Karavanić et al. 2013, 58-59.

5 Cvitkušić 2017, tablica 1.

6 Basler 1979, 313.

7 Basler 1979, 313.

8 Vukosavljević i Karavanić 2012, 10.

9 Ruiz Redondo et al. 2020, 426.

10 Ruiz Redondo et al. 2019, 297-312.

znanstvenog rada u prestižnom međunarodnom arheološkom časopisu nije bila samo rezultat otkrića nego i suvremenih interdisciplinarnih istraživanja koje je proveo međunarodni tim arheologa na čelu s Aitorom Ruizom-Redondom. Špilja je poznata odavna, a nazvana je prema sv. Romualdu, koji je kao monah pustinjač u njoj boravio oko 1000. godine. Arheološka istraživanja Romualdove pećine započela su još početkom 20. stoljeća, kada prva iskopavanja proveo Carlo Marchesetti i Anton Gnirs.<sup>11</sup> Nakon Drugog svjetskog rata u više navrata špilju istražuje M. Malez, a u novije vrijeme Darko Komšo (koji je otkrio slikarije 2010. godine) i Ivor Janković.

Slikarije su načinjene prirodnom crvenom bojom, željeznom oksidom (hematitom), odnosno crvenim okerom. Teško su uočljive, jer su tijekom vremena oštećene prirodnim procesima i grafitima. Pozornim promatranjem može se uočiti boja, dok je konture životinja teško prepoznati nekomu tko se ne bavi stijenjskom umjetnošću. Ukupno su identificirana 44 traga boje, od čega su posebno zanimljive slike bizona (slika 3), divokoze (kozoroga), dva shematizirana ljudska lika i trokuti koji u okviru paleolitičke simbolike obično predstavljaju žensko spolovilo.<sup>12</sup> Također su prisutni nefigurativni prikazi odnosno točke, linije i bojani znakovi.<sup>13</sup> Prikaz bizona sličan je onima iz špilja Coliboaia u Rumunjskoj te Marcenac i Chauvet iz Francuske, pa se na osnovi stila komparativnom analizom može zaključiti da slikarije iz Romualdove vjerojatno potječu iz razdoblja ranoga gornjega paleolitika odnosno orinjasijena te da su stare između 34000 i 31000 godina.<sup>14</sup> Međutim, rezultati datiranja ugljena pronađena u zemlji ispod slikarija upućuju na drugu

mogućnost odnosno na starost od približno 17000 godina<sup>15</sup> i razdoblje epigravetijena.<sup>16</sup> Bez obzira koja je od dviju interpretacija točna, slikarije su nedvojbeno nastale tijekom gornjega paleolitika.

Stijenskoj umjetnosti također pripadaju gravure iz Badnja kod Stoca u Hercegovini (slika 4). Nalazište koje je prvi istraživao Đuro Basler,<sup>17</sup> a kasnije Robert Whallon,<sup>18</sup> pripada razdoblju epigravetijena. Đ. Basler je gravure na kamenom bloku koji se odvojio od stijene pripećka interpretirao kao desno bedro, obje stražnje noge i dio trupa konja.<sup>19</sup> Međutim, interpretacije temeljene na novijim istraživanjima pod vodstvom A. Ruiza-Redonda umjesto figurativnog prikaza upućuju na nefigurativni motiv odnosno više linearnih gravura.<sup>20</sup>

#### *Prenosiva umjetnost*

Prenosiva umjetnost obično se povezuje s urezanim predmetima (figurativnim i nefigurativnim prikazima na tim predmetima) i figuricama. S područja Hrvatske potječe više primjera paleolitičke pokretne umjetnosti, najčešće u vidu urezanih koštanih predmeta, a ima i primjeraka urezanih kamenih nalaza te keramičkih figurica.<sup>21</sup> Do izrade keramičkih figurica u Veloj spili na Korčuli dolazi desetak tisuća godina nakon proizvodnje keramičkih figurica u Moravskoj, što znači da se radi o neovisnom pronalasku i pojavi nove društvene tradicije na Jadranu odnosno novom društvenom kontekstu razvoja keramičke proizvodnje za umjetničke svrhe.<sup>22</sup>

Zanimljivi i zagonetni prikaz na koštanoj pločici, urezane linije na koštanom ulomku (slika 5), koštana pločica koja na obje strane ima mrežasti motiv (slika 6, br. 4), kratki urezi na koštanim oruđima

11 Karavanić i Komšo 2019, 9.

12 Ruiz Redondo et al. 2019, 300-304.

13 Ruiz Redondo et al. 2019, 306.

14 Ruiz Redondo et al. 2019, 305-307, 308-309.

15 Ruiz Redondo et al. 2019, tablica 1.

16 Ruiz Redondo et al. 2019, 309-310.

17 Basler 1976, 5-13.

18 Whallon 1989, 7-20.

19 Basler 1979a, 352.

20 Ruiz Redondo et al. 2020, 433.

21 Čujkević-Plečko, Lasić i Karavanić 2018, 26-27.

22 Farbstein et al. 2012, e41437.

(slika 6, br. 5) i mreža rombolikih motiva na okorini jednoga kamenog oruđa iz Šandalje II (slika 6, br. 1) kod Pule,<sup>23</sup> koštani ulomak s nizom paralelnih ureza iz Pupičine u Istri<sup>24</sup> te gravure na dva ulomka kamenih nalaza iz špilje Vlakno na Dugom otoku<sup>25</sup> i koštani predmeti s urezima iz Badnja<sup>26</sup> također pripadaju nalazima prenosive paleolitičke umjetnosti na istočnom Jadranu. Za njih, kao i za mnoge slične nalaze s različitih nalazišta, vjerojatno nikada nećemo moći pouzdano utvrditi imaju li numeričko, ritualno ili neko drugo simbolično značenje ili su samo dekoracija.

### Zaključna razmatranja

S područja istočne jadranske obale i njezina zaleđa potječe više lokaliteta gornjega paleolitika važnih za proučavanje simbolike, umjetnosti i duhovnosti lovaca skupljača. Otkriće stijenske umjetnosti u Romualdovoj pećini u Hrvatskoj u međunarodnom je smislu bitno, jer potvrđuje univerzalnost fenomena paleolitičke stijenskih slikarija koji nije ograničen na zapadnu Europu (napose frankokantabrijsko područje), uz rijetke primjere te umjetnosti na drugim mjestima, što se prije mislilo.<sup>27</sup> U nacionalnom smislu to su najraniji tragovi slikarstva na tlu Hrvatske što, s jedne strane, dopunjuje sliku paleolitika i kulture ranih modernih ljudi na našem prostoru, a s druge donosi još jedno jedinstveno kulturno dobro od velike važnosti. Premda postoji niz teorija koje nastoje objasniti fenomen paleolitičke stijenske umjetnosti<sup>28</sup>, bilo bi previše spekulativno nalaze iz Romualdove pećine izravno pripisivati bilo kojoj od postojećih teorija.<sup>29</sup> Međutim, paleolitičke

slikarije često sadrže snažne simboličke poruke i materijalni su izraz ondašnjeg svjetonazora i duhovnosti. Lovci skupljači kao nomadi jedno su s prirodom, a životinje osim što su ključne za opstanak imaju simboličnu, vjerojatno i mitsku dimenziju. Egzistencija lovaca skupljača nije ograničena utilitarnošću već simbolima i umjetnošću često dotiče sferu religioznosti.<sup>30</sup>

Na području jugoistočne Europe paleolitičke slikarije otkrivene su još u špilji Colibuaia u Rumunjskoj, a vjerojatno tom periodu pripadaju dvije crvene točke na zidu špilje Selačka u Srbiji.<sup>31</sup> Stijenskoj umjetnosti također pripadaju gravure iz Badnja i Pećine nad lipom u Bosni i Hercegovini, a posebno je zanimljivo da one iz Badnja, ranije interpretirane kao prikaz desnog bedro, obje stražnje noge i dijela trupa konja,<sup>32</sup> po novim interpretacijama predstavljaju nefigurativan motiv odnosno više linearnih gravura.<sup>33</sup>

Ovim malobrojnim nalazištima stijenske umjetnosti na tlu jugoistočne Europe valja pridodati i one s nalazima prenosive umjetnosti: Šandalja II, Pupičina, Vlakno i Vela spila u Hrvatskoj, Badanj i eventualno Mala Gradina u Bosni i Hercegovini, Kozarnika, Temnata Dupka i Bacho Kiro u Bugarskoj te Kastritsa u Grčkoj.<sup>34</sup> Nalaze s hrvatskih nalazišta uglavnom čine urezane koštane, a ponekad i kamene izrađevine. Neke od njih možda samo pokazuju ukras ili urezotine nastale u trenucima dokolice bez nekoga posebnog značenja, premda je s obzirom na složenije sheme ili jednolike razmake između crtica to malo vjerojatno. Štoviše, moguća tumačenja značenja su višestruka poput entoptičkog fenomena ili grafičke komunikacije.<sup>35</sup> Simboličko značenje imale su i keramičke figurice iz

23 Malez 1987, sl. 22: 2, 7, 10; Čujkević-Plečko i Karavanić 2018, 7-10.

24 Komšo 2005, 23.

25 Vujević i Parica 2009, 29-30.

26 Kujundžić 1989, 22.

27 Ruiz Redondo et al. 2019, 298, 310.

28 vidjeti Karavanić 2012, 91-98; Rukavina 2012, 71-134.

29 Karavanić i Komšo 2019, 9.

30 Karavanić i Komšo 2019, 9.

31 Ruiz Redondo et al. 2020, 434-436.

32 Basler 1979a, 352.

33 Ruiz Redondo et al. 2020, 433.

34 Ruiz Redondo et al. 2020, 441-445.

35 vidjeti Čujkević-Plečko i Karavanić 2018, 12-13.

Vela spile nastale uslijed razvoj keramičke proizvodnje za umjetničke svrhe, koji se dogodio neovisno od drugih takvih slučajeva.<sup>36</sup> Naime, proizvodnja keramike izuzetno je rijetka u razdobljima koja prethode neolitiku te je tijekom paleolitika nalazimo na vrlo malo mjesta kao što su Dolní Věstonice I i Pavlov I u Moravskoj (Republika Češka), Krems Wachtberg u Austriji, Tuc d'Audoubert u Francuskoj, Klisoura u Grčkoj, Tamar Hat u Alžiru i u Vela Spila na Korčuli u Hrvatskoj.<sup>37</sup>

Nalazišta s paleolitičkom umjetnosti u jugoistočnoj Europi nisu mnogobrojna zbog slabijeg stanja istraženosti u usporedbi sa zapadnom Europom, slabije očuvanosti odnosno izrazitijeg faktora propadljivosti ili kulturnih specifičnosti lovaca skupljača koji su se možda rjeđe koristili likovnom umjetnošću u usporedbi s njihovim zapadnoeuropskim suvremenikima.<sup>38</sup> Štoviše, i naseljenost je vjerojatno bila manja u usporedbi sa zapadnom Europom.

Osim umjetnosti gornjopaleolitički ukopi vrlo su važni pri proučavanju simbolike, ali na prostoru istočne jadranske obale i njezina zaleđa do sada nije pronađen niti jedan takav primjer, premda nalaza fosilnih ljudi iz tog perioda ima (primjerice Šandalja II). Međutim, za rekonstrukciju ponašanja lovaca i skupljača gornjega paleolitika vrlo su važni nalazi osobnih ornamenata kojih ima (izvan ukupnog konteksta) na nalazištima duž istočnog Jadrana.<sup>39</sup> Osim što upućuju na razvijenu vizualnu simboličku komunikaciji oni mogu biti pokazatelji kontakata i razmjene dobara i ideja između različitih skupina. Primjerice, morski puževi i ulomak školjke iz epigravetijena Zale (područje Ogulinsko-plašvanske zavale) najraniji su dokazi izravnog kontakta jadranskog i kontinentalnog dijela Hrvatske, dok nalazi morskih puževa iz mezolitika svjedoče da su se ti kontakti odvijali i kasnije.<sup>40</sup>

Kontakti su mogli biti ostvareni u obliku razmjene između obalnih lovačko-skupljačkih zajednica i onih smještenih u unutrašnjosti ili su lovci skupljači iz unutrašnjosti sami nabavljali morske puževe i školjke na obali. To uz nalaze importiranih kamenih sirovina iz gornjopaleolitičkih slojeva Zale govori o postojanju mreža socijalnih kontakata i razmjene dobara različitih skupina lovaca skupljača tijekom kasnog gornjeg paleolitika, ali i o mogućem ishodištu kolonizacijskih grupa s područja sjeveroistočne Italije, Istre i sjeverne Dalmacije.<sup>41</sup> Premda različite skupine lovaca skupljača kontroliraju svoja područja potrebna za sezonske migracije uvjetovane strategijama opstanka, razmjene dobara i povremena kretanja odvijala su se prelazeći područja pojedinih skupina, kojih je u okviru teritorijalne organizacije kasnoga gornjeg paleolitika na istočnom Jadranu bilo više.<sup>42</sup>

Osim razmjene dobara i prijenosa informacija različite skupine lovaca epigravetijena mogle su prakticirati zajedničke lovne aktivnosti i međugrupni odabir partnera odnosno na povećanje populacije, promjene okoliša i lokalne nepogode mogle su odgovoriti jačanjem međusobnih društvenih odnosa, kao što je to za magdalenijen zapadne Europe opisao L. G. Straus.<sup>43</sup>

Paleolitički tragovi simbolike, umjetnosti i duhovnosti istočnog Jadrana dio su rane europske baštine pa ih treba promatrati u odnosu na nalaze s okolnih područja. Današnja arheologija veliku pozornost pridaje preciznoj kronologiji, rekonstrukciji drevnih tehnika i drugim egzaktnim pokazateljima, a interpretacijama simboličkog značenja tih nalaza pristupa s dužnim oprezom. U tom svjetlu rezultati novih otkrića i provjere ranijih spoznaja pokazuju zamjetnu važnost paleolitičkih nalazišta istočne jadranske obale za rekonstrukciju duhovnog života naših dalekih predaka.

36 Farbstein et al. 2012.

37 Farbstein et al. 2012; Čujkević-Plečko, Lasić i Karavanić 2018, 27.

38 Ruiz Redondo et al. 2020, 427.

39 Cvitkušić 2017, tablica 1;

40 Vukosavljević i Karavanić 2012, 10; Komšo et al. 2020, 18.

41 Vukosavljević, Perhoč i Karavanić 2015, 113.

42 Za idealni model teritorijalne organizacije jadranske regije u vremenu kasnoga gornjega paleolitika vidjeti Whallon 2007, 61-65.

43 Straus 1992, 166.

## Bibliografija

- Basler, Đuro. 1976. "Paleolitsko prebivalište Badanj kod Stoca." *Glasnik Zemaljskog muzeja Bosne i Hercegovine u Sarajevu* 29: 5-13.
- Basler, Đuro. 1979. "Nalazišta paleolitskog i mezolitskog doba u Bosni i Hercegovini." U *Praistorija jugoslavenskih zemalja*, knj. 1, uredio Alojz Benac, 313-330. Sarajevo: Svjetlost.
- Basler, Đuro. 1979a. "Paleolitske i mezolitske regije i kulture u Bosni i Hercegovini." U *Praistorija jugoslavenskih zemalja*, knj. 1, uredio Alojz Benac, 331-355. Sarajevo: Svjetlost.
- Cvitkušić, Barbara. 2017. "Upper Palaeolithic and Mesolithic ornamental traditions in the Eastern Adriatic coast and hinterland." *Collegium Antropologicum* 41, br. 1: 45-59.
- Čujkević-Plečko, Mia i Karavanić, Ivor. 2018. "Urezani nalazi iz Šandalje II." *Histria archaeologica* 48: 5-20.
- Čujkević-Plečkom, Mia, Lasić, Silvija i Karavanić, Ivor. 2018. "Aspects of symbolic behaviour at Croatian Palaeolithic sites." U *Sacralization of Landscapes and Sacred Places*, uredio Juraj Belaj, Marijana Belaj, Siniša Krznar, Tajana Sekelj Ivančan i Tanja Tkalčec, 19-31. Zagreb: Institut za antropologiju.
- D'Errico, Francesco 2003. "The invisible frontier: A multiple species model for the Origin of behavioral modernity." *Evolutionary Anthropology* 12: 188-202.
- Farbstein, Rebecca, Radić, Dinko, Brajković Dejana and Miracle, Preston T. 2012. "First Epigravettian ceramic figurines from Europe (Vela Spila, Croatia)." *PLoS ONE* 7 (2012), br.7, e41437. doi:10.1371/journal.pone.0041437.
- Karavanić, Ivor. 2003. "L'industrie aurignacienne de la grotte de Šandalja II (Istrie, Croatie) dans le contexte de la région de l'est de l'Adriatique." *L'Anthropologie* 107: 577-602.
- Karavanić, Ivor. 2012. *Prapočetci religije: simbolika i duhovnost u paleolitiku*. Zagreb: Školska knjiga.
- Karavanić, Ivor i Komšo, Darko. 2019. "Najstarije slike u Hrvatskoj." *Vijenac* 27, br. 657: 9.
- Karavanić, Ivor, Vukosavljević, Nikola, Šošić, Rajna, Kurtanjek, Dražen i Zupanić, Jožica. 2013. "Litička i koštana industrija epigravetijenskih slojeva Šandalje II kod Pule." *Vjesnik za arheologiju i povijest dalmatinsku* 106: 7-73.
- Komšo Darko. 2005. "Jäger und Sammler: Palaolithikum und Mesolithikum." U *Histria, Istria, Istrien – Ein archaologisches Juwel in der Adria*, 20-24. Monografije i katalozi AMI 15. Pula: Arheološki muzej Istre.
- Komšo, Darko, Vukosavljević, Nikola, Karavanić, Ivor i Miracle, Preston T. 2020. "Tragom puževa od obale ka unutrašnjosti i natrag: probušeni morski i slatkovodni puževi kao pokazatelj regionalnih sustava razmjene tijekom mezolitika u Hrvatskoj." *Histria archaeologica* 50: 9-24.
- Kuhn, Steven, Stiner, Mary C., Reese, David S. and Güleç, Erksin. 2001. "Ornaments of the earliest Upper Paleolithic: New insights from the Levant." *Proceedings of the National Academy of Sciences of the United States of America* 98: 7641-7646.
- Kujundžić, Zilka. 1989. "Gravure na stijeni i gravirani ukrasi na upotrebnim predmetima - Badanj i Pećina pod lipom." *Glasnik Zemaljskog muzeja Bosne i Hercegovine* 44: 21-38.
- Malez, Mirko. 1987. "Pregled paleolitičkih i mezolitičkih kultura na području Istre." U *Arheološka istraživanja u Istri i Hrvatskom primorju*, uredila Vesna Jurkić, 3-47. Izdanja Hrvatskog arheološkog društva 11/1. Pula: Hrvatsko arheološko društvo.

- Ruiz-Redondo, Aitor, Komšo, Darko, Maidagan, Diego Garante, Moro Abadía, Oscar, Gonzales-Morales, Manuel Ramón, Jaubert, Jacques i Karavanić, Ivor. 2019. "Expanding the horizons of Palaeolithic rock art: the site of Romualdova Pećina." *Antiquity* 93, no. 368: 297-312.
- Ruiz-Redondo, Aitor, Maidagan, Diego Garate, Gonzales-Morales, Manuel Ramón, Janković, Ivor, Jaubert, Jacques, Karavanić, Ivor, Komšo et al. 2020. "Beyond the Bounds of Western Europe: Paleolithic Art in the Balkan Peninsula." *Journal of World Prehistory* 33, no. 4: 425-455.
- Rukavina, Iva. 2012. *Umjetnost ledenog doba*. Zagreb: Školska knjiga.
- Straus, Lawrence G. 1992. *Iberia before the Iberians: The Stone Age Prehistory of Cantabrian Spain*. Albuquerque: University of New Mexico Press.
- Vujević, Dario i Parica, Mate. 2009. "Nakit i umjetnost pećine Vlakno." *Archaeologia Adriatica* 3: 23-34.
- Vukosavljević, Nikola i Karavanić, Ivor. 2012. "Morska malakofauna iz pećine Zale kao pokazatelj kontakata između istočnojadranske obale i unutrašnjosti tijekom kasnog gornjeg paleolitika i mezolitika." *Modruški zbornik* 6: 3-15.
- Vukosavljević, Nikola, Perhoč, Zlatko, Karavanić, Ivor. 2015. "Litički skup nalaza od lomljenog kamena iz špilje Zale: kasni gornji paleolitik i mezolitik." U *Arheologija špilje Zale: od paleolitičkih lovaca skupljača do rimskih osvajača*, uredio Nikola Vukosavljević i Ivor Karavanić, 73-118. Modruš: Katedra Čakavskog sabora Modruše.
- Whallon, Robert. 1989. "The Paleolithic site of Badanj: recent excavations and results of analysis." *Glasnik Zemaljskog muzeja Bosne i Hercegovine u Sarajevu* 44: 7-20.
- Whallon, Robert. 2007. "Social territories around the Adriatic in the late Pleistocene." In *Late Pleistocene Environments and Cultural Relations around Adriatic*, edited by Robert Whallon, 61-65. BAR International Series 1716. Oxford: Archaeopress.

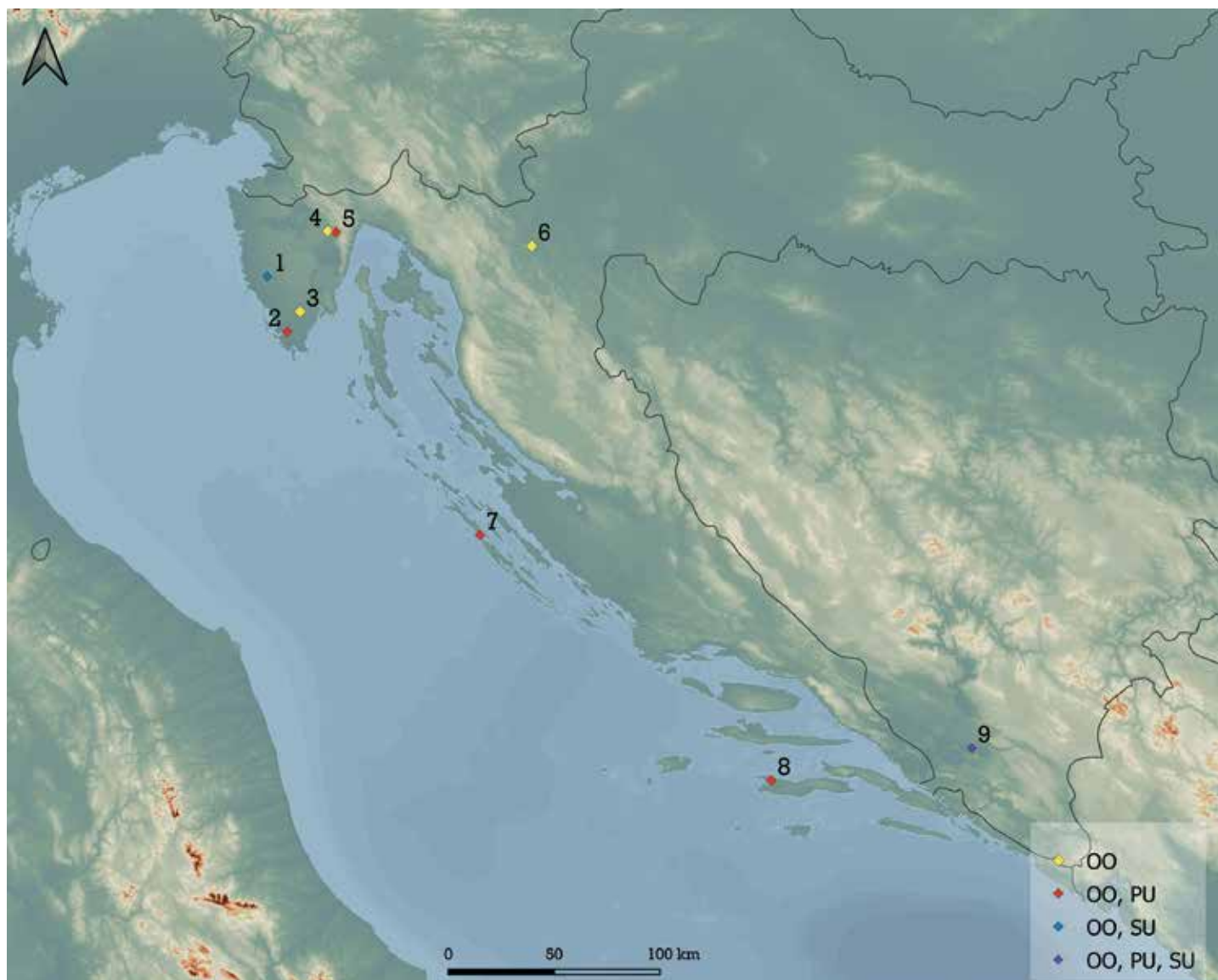

Slika 1. Karta s označenim nalazištima osobnih ornamenata i umjetnosti u istočnoj Jadranskoj regiji i zaleđu: 1. 1. Romualdova pećina, 2. Šandalja II, 3. Ljubičeva pećina, 4. Vešanska peć, 5. Pupićina pećina, 6. Zala, 7. Vlakno, 8. Vela spila, 9. Badanj. Oznake iz legende: OO: Nalazište s osobnim ornamentima; OO, SU: Nalazište s osobnim ornamentima i stijenskom umjetnosti; OO, PU: Nalazište s osobnim ornamentima i pokretnom umjetnosti; OO, PU, SU: Nalazište s osobnim ornamentima, pokretnom i stijenskom umjetnosti. SRTM podaci preuzeti s <https://srtm.csi.cgiar.org> (Pristupljeno 22.11.2020.). Izradio M. Banda.





Slika 2. Osobni ornamenti od probušenih životinjskih zuba iz Šandalje II (orinjasijen). Mjerilo je u cm. Snimio I. Karavanić.



Slika 3. Rekonstrukcija prikaza bizona iz Romualdove pećine koju je prema originalu izradio A. Ruiz-Redondo.\*

\* Modificirano prema Ruiz Redondo et al. 2019, sl. 8, br. 1.





Slika 4. Gravura pronađena na nalazištu Badanj kod Stoca. Snimio I. Karavanić.



Slika 5. Koštani nalaz s urezanim linijama iz Šandalje II (epigravetijen). Mjerilo je u cm. Snimio I. Karavanić

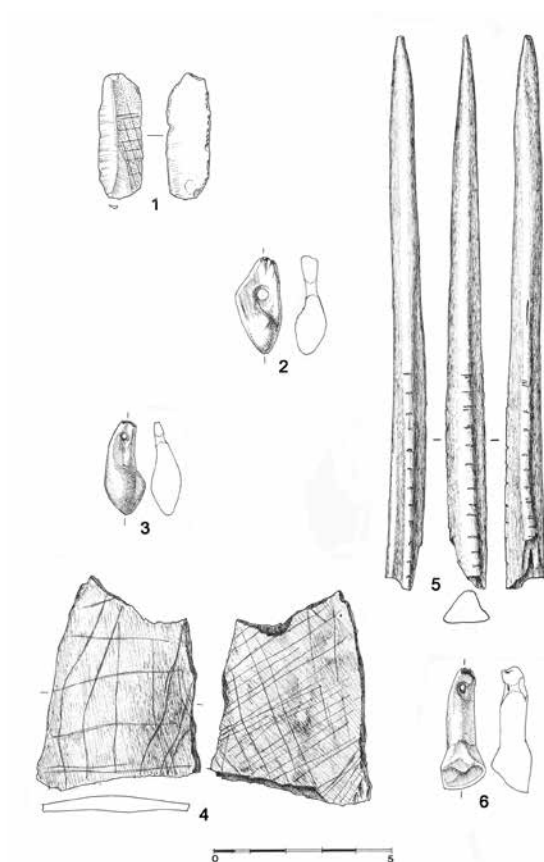

Slika 6. Osobni ornamenti i urezani nalazi iz Šandalje II (epigravetijen): 1. kameno oruđe s urezanim linijama koje čine mrežu rombova (crtež K. Rončević); 2, 3 i 6. probušeni životinjski zubi; 4. koštana pločica s urezanim mrežastim ornamentom na obje strane; 5. koštani šiljak s urezima (arhiv ZPGK HAZU).\*\* Mjerilo je u cm. Izradio M. Banda.

\*\* Modificirano prema Karavanić et al. 2013., sl. 9, br. 40 i sl. 19, br. 5-9.

### Early Traces of Symbolism, Art and Spirituality in Adriatic Find-Spots

On the eastern Adriatic coast and its hinterland, one can find numerous sites from Upper (younger) Palaeolithic with vestiges of hunters-gatherers pointing to a developed symbolic visual communication, art and spirituality, i.e. modern behaviour. References are made to sites and findings that are important in the research of these issues, which are considered in a broader regional context. The article is at the same time an overview of more recent knowledge gathered during contemporary archaeological research.

**Key words:** Old Stone Age, Symbolism, Art, Spirituality, Adriatic region.

# Utrke erota u bigama na reljefima u poligonalnom zdanju u Dioklecijanovoj palači

IVO BABIĆ

Sveučilište u Splitu

Trogir, Hrvatska

U poligonalnom zdanju u Dioklecijanovoj palači, preinačenom u splitsku katedralu, pod kupolom se pruža osam pojaseva s reljefima. Polazeći od uvjerenja da je poligonalno zdanje carev mauzolej, u stručnoj literaturi i publicistici ponavljaju interpretacije prema kojima reljefi imaju isključivo funeralni karakter. U ovom prilogu interpretira se tek jedan pojas, onaj s prikazom erota u konjskim utrkama. Kao analogije za ove reljefe ukazivalo se isključivo na motive sa sarkofazima no, iste teme i motivi pojavljuju i na sakralnim i profanim zdanjima. Eroti u konjskim utrkama popularni su u Maloj Aziji, ponavljajući motive iz helenističke umjetnosti, npr. na reljefima u kazalištu u Pergi i Miletu. Za prikaze erota u utrkama biga i lovu sa reljefa na poligonalnom zdanju u Dioklecijanovoj palači najbliža analogija su reljefi na frizovima iz Hadrijanove vile u Tivoliju.

**Ključne riječi:** Split, Dioklecijanova palača, poligonalna zgrada, eroti, utrke, bige.

U unutrašnjosti poligonalnog zdanja u Dioklecijanovoj palači, preinačenog u splitsku katedralu, visoko pod kupolom, među kapitelima gornjeg reda stupova, pruža se osam pojaseva s reljefima. *Svaki se pojas* sastoji od po tri ploče slične metopama. Teme tih reljefa su eroti u konjskim utrkama, eroti u lovu, eroti koji nose festone nad kojima su maske te tri erota koji drže vijence, medaljone; u jednom medaljonu je glava, a u druga dva medaljona su poprsja.

Prvu opširniju interpretaciju reljefa dao je Alexander Conze u prilogu tiskanom u monografiji Georga Niemannna u monografiji o Dioklecijanovoj palači.<sup>1</sup> Stariju literaturu rekapitulirao je početkom XX. stoljeća don Frane Bulić.<sup>2</sup> Temeljitu studiju o reljefima kao cjelini napisala je Sheila McNally s pregledima

literature.<sup>3</sup> O reljefima, posebno o likovima u medaljonima, višekratno je pisao Nenad Cambi.<sup>4</sup> O medaljonu s poprsjem žene pokušava se prepoznati kao caricu Prisku predstavljenu kao Izidu.<sup>5</sup>

U ovom prilogu interpretiram tek jedan pojas, onaj s prikazom erota u konjskim utrkama, na koje se nije posebno osvrtao, jer je pažnja bila usmjerena na reljefe koji su trebali potvrditi tvrdnje o funeralnoj tematici. Reljefe u svim pojasevima, dakako, treba tumačiti zajedno kao cjelinu, no zbog opsežnosti takav zadatak nadilazi okvir zadan u Zborniku. Stoga ostale reljefe obrađujem u posebnim studijama.

Polazeći od uvjerenja da je poligonalno zdanje u Dioklecijanovoj palači carev mauzolej u stručnoj li-

1 Niemann 1910, 113-115.

2 Bulić 1919, 92-95, 141-145, 197

3 McNally 1971, 101-112.

4 Cambi 2005, 169-171; Cambi 2014 135-148; Cambi 2020, 290-293.

5 Babić 2018, 215-244.

teraturi i publicistici ponavljaju se slične interpretacije prema kojima reljefi imaju isključivo funeralni karakter. Međutim, do u XIX. st., od Tome Arhiđakona u XIII. st. do Marulića u XVI. st., smatralo se da je poligonalno zdanje izvorno Jupiterov hram. Kao Jupiterov hram opisano je u i prvoj monografiji o palači, koju je 1764. godine objavio Robert Adam. Iznesena je i pretpostavka da je ovo izdanje bilo Dijanin hram na što bi upućivali brojni likovi životinja u prizorima lova, a ženski lik u medaljonu predstavljao bi božicu Dijanu.<sup>6</sup> Međutim, u novije doba iznesene su sumnje da se radi o mauzoleju koji bi se mogao nalaziti van Dioklecijanove palače.<sup>7</sup>

Eroti u konjskim trkama prikrivaju cijeli jedan pojas koji se nalazi visoko ponad ulaza u poligonalno zdanje u Dioklecijanovoj palači. Desno od ovog pojasa je onaj s prikazom erota u lovu. Na lijevo od njega je pojas s prizorom lova na vepra.

Na prvoj ploči erot jaše na konju, na drugoj ploči erot s uzdama u rukama upravlja dvokolicom u koju su upregnuta dva konja (*biga*) u galopu, na trećoj ploči erot na bigi s bičem (?) u ruci zamahuje nad konjima u galopu. Prvi erot koji jaše na konju moguće je *hortator* (*jubilator*), koji je u cirkusima podstrekivao konje i nadgledavao utrku. Radnja se nastavlja s jedne na drugu ploču, tako da se ovaj pojas može smatrati frizom. Kompozicija pojasa je dinamična i usmjerena s lijeva na desno tako kao da daje inicijalni impuls sljedećim pojasevima.

Kao analogije za ove reljefe ukazivalo se isključivo na motive sa sarkofaga, ne obazirući se na slikarstvo i arhitektonsku plastiku. Pokušat ću pokazati da se iste teme i motivi pojavljuju ne samo u grobnim spomenicima već i na sakralnim i profanim zdanjima. Naravno, pojedini motivi mijenjaju značenja ovisno o kontekstu, o smještaju i namjeni, na primjer prikazi morske družine-*thiasos* s čudovištima i erotima. Na

brojnim sarkofazima ova tema očituje nadu u sretnu plovidbu preko mora do Otoka blaženih. Na frizu s monumentalnog grobnog spomenika nađenog uz via Emilia nedaleko Modene (antička *Mitina*) u prikazu morske družine među ostalim likovima je erot na kolima u kojima su upregnute dvije ribe.<sup>8</sup> No, morska čudovišta su motiv koji pristaje i ambijentima u svezi s vodom - termama i nimfejima. *Thiasos* s erotima koji jašu na morskome čudovištu prikazan je na reljefima s friza iz Hadrijanove vile u Tivoliju, na arhitravima tzv. Teatro Marittimo, okruženog vodom, i u nimfeju na Piazzale d'Oro, dakle na zdanjima koja nisu sepulkralne naravi.<sup>9</sup> Zabunom neki ulomci na kojima su prikazi morske družine, za koje se zaboravilo da potječu sa Teatra Marittima, bili su pogrešno interpretirani kao ulomci reljefa sa sarkofaga.<sup>10</sup> Ista je tema prikazana i na postolju za kipove, tzv. *Ara di Domizio Enobarbo* (dijelom u Louvru, dijelom u Gliphoteci u Münchenu i to u kontekstu vjenčanja Neptuna i Amfitrite, dakle u veselom prizoru u kojem se ne šalju primisli na smrt i seobu duše.<sup>11</sup> Jedino je u Euripidovoj tragediji *Alkestis* smrt potražila ženika.

Konjske utrke imale su veliku ulogu u životu antičkih ljudi, počevši od igara u čast pokojnika do spektakla u cirkusima i hipodromima s mnoštvom ostrašćenih navijača. Jahanje i konjske zaprege pružaju s brzinom mogućnost skraćivanja vremena u ekspanziji u prostoru. Time se zadovoljava ljudski nagon prema neograničenom širenju u trodimenzionalnom svijetu s ekstenzijom i u tzv. duhovnoj sferi, što se iskazuje u transcendiranju svih mogućih ograničenja, u negiranju smrti, u ideji vječnosti i beskraj.

Konji i konjske zaprege unaprijedile su gospodarstvo, od razmjene roba i transmisije ideja pa do iskorištavanja resursa i zgrtanja bogatstava (što brže i što više). Ljudska sudbina susljedna je sa životinjskom. Kao nekoć robove i sluge još uvijek se kastrira pastu-

6 Lanza 1888, *passim*.

7 Duval 2003, 298-299.

8 Soprintendenza, "Mutina."

9 Adembri, Di Tondo e Fantini 2010, sl.8, 453.

10 Bonano 1975, 36.

11 "Ara di Domizio Enobarbo."



he. I ljude i životinje krote, zauzdavaju i podjarmljuju; analogno kanibalizmu tegleće životinje kolju i proždiru čega su se grozili pitagorejci: *Znajte i osjećajte da žvačete vaše težake* (Ovid. *Metam.* XV. 142). Konje i volove se ubrzava podbadanjem i bičevanjem. Nešto je sublimnije ubrzavanje ljudskog rada na tekućim trakama.

Konjske zaprege zadovoljavaju i agresivne nagone; unaprijedile su umijeća ratovanja, masovnih zatiranja pripadnika ljudske vrste i tamanjenja životinja. Osobito su bila opasna bojna kola s pokretnim srpovima. Protivnike se moglo vući za kolima mrcvareći ih do smrti, po potrebi i raščetvoriti.

I nebesnici upravljaju kolima, počevši od Heliosa do Aurore. Posejdon je jurio na valovima u kolima koje vuku morski konji, ne tako brzi kao gliseri. Heraklo je u kvadrigr podignut među zvijezde (Ovidije, *Met.* IX.72); Proserpina, koju je ugrabio njen stric, završila je s kolima u podzemlju (u scenu otmice umiješani su i eroti), što je tema čuvenog rimskog sarkofaga iz Palatinske kapele u Achenu, koji je Karlo Veliki ponovno upotrijebio za „vječno“ počivalište.<sup>12</sup> Proroka Amfijaraja progutala je zemlja zajedno s konjima i kolima (Pauz. I, 33). Za ratnih pohoda u perzijskoj vojsci bijeli konji su vukli tzv. Zeusova (Ormuzdova) kola, valjda kao svojevrsno pokretno svetište Herod. VII, 40). Na ranokršćanskom sarkofagu iz splitske crkve sv. Franje (nekoć sv. Feliksa) prikazana je faraonova vojska koja propada u Crveno more zajedno s konjima i bojnim kolima. Na sarkofagu jedne djevojčice, što se čuva u Museo di Palazzo Torlonia u Rimu, nižu se prizori iz njenog kratkog života od rođenja pa do završne vožnje u dvokolici pred kojom je Hermes, voditelj duša.<sup>13</sup> Prema pisanju Elija Sparcijana car Septimije Sever je usnio, kao predskazanje smrti, kako leti u kočiji koju vuku orlovi (*Sev.* XXII, 1, *Hist. Aug.* X). Prema biblijskim pričama i prorok Ilija je u ognjenim kolima podignut na nebo (Kr. II,VI. 1,11). Euzebije Sofronim Jeronim podučavajući pobožnom životu djevicu Eustohiju piše joj kako će i ona kao Ili-

ja ognjenim kolima biti uznesena na nebo (*ad Eust. Epist.* XXII, 3). Toliko je zaprega u kojima su upregnuti ne samo konji već i krilati grifoni, golubovi, labudovi, leteće zmiје.... U kolektivom imaginarniju od kraja XIX. i početka XX. stoljeća njihovo će mjesto zauzeti automobili, potom avioni, oni najnoviji s motorima od stotine tisuća konjskih snaga.

Konji i zaprege očituju privilegirani status političkih elita. S konja se može gledati s visoka, na njima se može baniti i šepuriti, a prema potrebi i nasnuti na potlačene koje treba s vremena na vrijeme ustraviti. Car Heliogabal, kako to spominje Elije Lampridije, vozikao se u kolima koje su vukli psi; poistovjećujući se s bogovima, kao Magna Mater upregnuo je lavove; kao Libera (Dionisa) vukli su ga tigrovi (*Hel.* XXVIII, 2, *Hist. Aug.* XXVII). Razumljivo je stoga da je u likovnim umjetnostima od brončanoga doba na ovamo toliko konja, zaprega, jahača i kočijaša. Kao zavjetne predmete kola se izlagalo u hramovima; čuvena su ona u Gordionu na kojima je bio privezan čvor koji je Aleksandar presjekao mačem. Kočije s krilatom božicom Viktorijom (Nike) uzverale su se na zabatima i slavolucima. Brončani konji na San Marku u Veneciji imaju produhovljeniji izraz od mnogih ljudi. Kočije se fetišiziraju kao objekti s toliko simboličkih nabojā, uostalom, kao i automobili - „mehaničke nevjeste“ (Marshall McLuhan).

Gledajući na sarkofazima reljefe s prizorima utrka one osjetljivije i plašljivije vjerojatno je salijetala misao o utrci na kratkoj i pogibeljnoj životnoj stazi. Oni učeniji promatrajući utrke valjda su se prisjećali Platonove usporedbe duše sa zapregama s jednim krotkim i drugim divljim konjem kojima upravlja kočijaš – razum, (*Phaed.*, XXV). Židovi su se mogli podsjetiti Samuelova proročanstva o kraljevima pred čijim će bojnim kolima trčati pješaci (*Sam.* I,II. 11). Euzebije Sofronim Jeronim koristi se slikom o Kristovom kočijašu koji hitro vozi prema cilju u kvadrigr u koju su upregnute mudrost, pravednost, umjerenost i snaga (*Ad Nepotianum, Epist.* LII, 13). Aurelije Augustin, sli-

12 “Proserpina sarcophagus.”

13 Borghini 1980, 2-11.

jedeći Apuleja raspravljajući o uzburkanim dušama demoni i ljudi, prisjetio se strasti navijača u konjskim utrkama i u borbama sa životinjama (*De Civ. Dei IX, 7*).

Na religijsku dimenziju Circusa Maximusa ukazuju kipovi bogova i podzemno svetište boga Konasa.<sup>14</sup> Circus Maximus imao je i kozmološke konotacije; jurnjava kola asocirala je na kruženje planeta i mijene godišnjih doba; obelisci klizanjem svoje sjene vizualizirali su protjecanje sati. Prema Izidoru iz Sevilje kvadriga simbolizira Sunce, a biga Mjesec (*Etymol. 18, 26*). Magijskim postupcima nastojalo se utjecati na ishod utrka zakapanjem zapisa (*Tabellae defixionis*) u grobovima i pod stazom u trkalištima, zazivanjem nespokojnih duša da nanesu štetu protivničkom favoritu.<sup>15</sup> Kočijaši, ali i vlasnici kola su iznimno slavne osobe. Dva suparnika, Pelop i Eno-maj, sa svojim konjima i kočijama bili su prikazani na zabatu Zeusova hrama u Olimpiji (Pauz. V., 10). Mitski kočijaš Mirtil uzdignut je na nebo gdje postaje zvijezde Auriga. Konjske utrke s likovima pobjednika i odvažnih i spretnih vozača, ponegdje s njihovim zabilježenim imenima, prikazuju se na mozaicima i na nadgrobnim spomenicima.<sup>16</sup> Likovi kočijaši na bigama i kvadrigama otiskivani su i na kovanicama, npr. Sirakuze i Gele, na reversu statera makedonskog kralja Filipa II...Utrke pružaju mogućnost iskušavanja graničnih situacija, uzbuđenja u opasnosti u kojima se može okrznuti smrt. Zato u filmovima toliko jurnjava i vratolomija automobilima.

Malodobni, gotovo djeca, pogotovo ona iz patricijskih obitelji sudjelovala su u konjskim utrkama, koje su im trebala podstaknuti natjecateljski duh i te-

žnje za pobjedom i slavom, što su stožerne vrijednosti antičkih ljudi.<sup>17</sup> Motiv utrka u kojima učestvuju kao jahači i kočijaši ne samo odrasli već i djeca i krilati eroti veoma je čest u sepulkralnoj plastici. Na dječjim sarkofazima su najčešće prikazane utrke sa po četiri bige. Djeca koja upravljaju bigama tema su, primjerice, jednog rimskog sarkofaga iz *The British Museuma*.<sup>18</sup> Utrka erota u Circusu Maximusu, prikazanog s njegovim kipovima i čunjastim stupovima (*metae*) na zao-kretu staze, prikazana je na sarkofagu iz zbirke Farnese u Arheološkom muzeju u Napulju.<sup>19</sup> Pravi krš (*na-ufragium*) u utrci erota u bigama tema je i sarkofaga iz *Museo lapidario maffeiano u Veroni*.<sup>20</sup> Kola s erotima vuku ne samo konji već i druge životinje, uključujući delfine i morske nemani, kao npr. na spomenutim reljefima na frizovima arhitrava Teatra Marittimo u Hadrijanovoj vili u Tivoliju.<sup>21</sup> Na sarkofagu s prikazom Arijadne i Tezeja iz Metropolitan Museum of Art uz rub poklopca teče uski friz s četiri erota u kolima koje vuku po par životinja, vjerojatno naznake godišnjih doba: medvjedi (proljeće), lavovi (ljetno), bikovi (jesen) i veprovi (zima).<sup>22</sup> Na sarkofagu iz *Antikensammlung* u Berlinu eroti voze bige u koje su upregnuti jeleni, lavovi i jarci.<sup>23</sup> Životinje su vjerojatno imale i simbolične naboje; na primjer pohotni je jarac posvećen Dionisu, ali Jarac je istoimeno sazviježde. Na jednoj grčkoj posudi (amfori) Dionis i Arijadna naslikani su kako se voze u kolima u koja su upregnuti jarci.<sup>24</sup> Dionizijska povorka s erotima u kolima u koje su upregnuti jarci (koze?) prikazana je na fresci u Casa dei Vetti u Pompejima.<sup>25</sup> Jarci (koze?) koji vuku kola kojima upravljaju eroti također je tema helenističkog

14 Marcattili 2006, 621-651.

15 D'Ambra 2007, 348-351.

16 "Sources."

17 Donati 2005, 303-349.

18 British Museum, "Sarcophagus."

19 История, "130-140 CE."

20 История, "2nd century CE."

21 Adem-bri, Di Tondo e Fantini 2010, 443-458.

22 The Met, "Marble sarcophagus."

23 Sani, "Erotes."

24 Burkert 2001, 36.

25 Pompeii, "Part 2."

slikarstva i koroplastike. Kao profani motiv aplicirao se i na freskama u privatnim kućama.<sup>26</sup>

Utrke erota u bigama u koje je upregnut par životinja nisu, dakle, samo prikazivane na sarkofazima: one su i dekorativan motiv u rimskom slikarstvu (u talijanskoj literaturi *eroti trainati*). Iste teme, pogotovo one mitološke, ponavljaju se stoljećima u različitim kontekstima u kiparstvu i slikarstvu kao sastavni elementi kolektivnog imaginarnija i antičke ikonofere. Mnogo prije prikaza na sarkofazima motiv erota kao kočijaša prisutan je u helenističkoj umjetnosti, u kiparstvu i slikarstvu. Na rimskim mozaicima i na freskama česti su šaljivi prizori s erotima ili s djecom koje vuku različite životinje. U vila Amerini na mozaiku tzv. *Circo dei bambini* djeca se vozikaju u cirku su u kolima koja vuku krupne ptice: patke, labudovi, nojevi...<sup>27</sup> Eroti prikazani na pompejanskim freskama mogu upravljati kolima koje vuku delfini ili pak jeleni; na fresci iz *Casa dei Vetii* prikazani su npr. eroti u utrkama na bigama koje vuku antilope i jeleni, pri čemu se jedan erot srušio s kola.<sup>28</sup> No, i eroti mogu biti upregnuti, oni su prikazani kako vuku Veneru na mozaiku što se čuva u Museo Bardo u Tunisu.<sup>29</sup> Popularna tema erota koji upravljaju kolima prisutna je i u primijenjenoj umjetnosti - na gemama, na posuđu, npr. jednoj srebrenoj šalici u Museo Archeologico di Napoli.<sup>30</sup> Vjerojatno su se prikazivali igrokazi u kojima su nastupala djeca prurušena u erote, kao što to spominje Apulej opisujući spektakle u kazalištu u Korintu (*Met.* V.29-32).

Eroti u konjskim utrkama i lovu nisu česti motiv na rimskoj arhitektonskoj dekoraciji. Međutim, po-

pularni su u Maloj Aziji, ponavljajući motive iz helenističke umjetnosti. Tema erota kao jahača i kočijaša zastupljena je na reljefima u kazalištu u Pergu i Miletu. U kazalištu u Pergamonu, ali i drugdje u tom gradu, nađeni su ulomci friza s prikazom erota kao jahača na delfinima i morskim čudovištima i kao kočijaša na kolima koje vuku jarci.<sup>31</sup> Eroti u teatrima i nimfejima povezani su s kultom Afrodite i Dionisa.<sup>32</sup> Razumljivo je da su eroti česti dekorativni motiv na arhitekturi u Afrodisiji, u gradu posvećenom Afroditi, čuvenom po kamenolomima mramora i po vrsnim kiparima. U helenističkoj arhitektonskoj plastici i u slikarstvu prikazuju se kao kočijaši i krilate Nike.<sup>33</sup> Zlatni rano-helenistički privjesak u obliku krilate božice Nike kao kočijaša u bigi izložen je u Museum of Fine Arts u Bostonu).<sup>34</sup>

Za prikaze erota u utrkama biga i lovu s reljefa na poligonalnom zdanju u Dioklecijanovoj palači kao analogiju navodim reljefe na frizovima iz Hadrijanove vile u Tivoliju, iz kompleksa tzv. *Teatro Marittimo* i tzv. *Piazza d'Oro*, na kojima su prikazane iste teme. Ulomci frizova iz Teatra Marittimo s prikazom erota kao kočijaša na bigama i jahača na morskim čudovištima iz Tivolija razneseni na razna mjesta, od Louvrea do Berlina i Liverpoola pa do Vatikana, a poneki su još *in situ*.<sup>35</sup> Na jednom ulomku friza iz Teatro Marittimo, koji se čuva u The British Museumu, prikazan je početak trkališta sa stalama (carceres), hermama te dva erota koji upravljaju bigama s upregnutim lovačkim pisma.<sup>36</sup> Na jednom ulomku koji je bio uzidan kao spolija u Fontani "Rometta" u *Villa d'Este* prikazan je par nojeva koji vuku kola (nisu sačuvana) u času kad stižu do čunjastih stupova (*metae*); na desnoj strani

26 Jackson 2009, 231-253.

27 Settis 1975, 940 fig.46.

28 Pompeii, "Part 3."

29 Alamy, "Dea Venere."

30 "Napoli."

31 Jackson 2009, 231-253; Aurenhammer and Plattner, 2013, 165; Di Napoli 2015, 262.

32 Aristodemou 2013, 183.

33 Delorme 1926, 19-47; Jackson 2009, 250.

34 Museum, "Earring."

35 Vogel 1969, 158; Pensabene 1976, 127-129; Sirano 2000, 85; Adembri, Di Tondo e Fantini 2010, 443-458; Adembri 2010, 222-225; Adembri, Cipriani and Bertacchi 2017, *passim*.

36 Humphrey 1986, 140 sl. 60.



istog friza su tri para životinja (konji?, ovnovi i lavovi) na kojima jašu eroti, a za njima trči jedan erot;<sup>37</sup> na ulomku iz Louvra erot se vozi u dvokolici u koju su upregnuti veprovi pred kojima je obelisk.<sup>38</sup>

Na reljefima s frizova u Hadrijanovoj vili u Tivoliju prepoznaju se utjecaji maloazijske umjetnosti s helenističkim tradicijama, bliske ukusu cara Hadrijana.<sup>39</sup> Pretpostavlja se da su upravo ovi reljefi na frizovima s Hadrijanove vile u Tivoliju potaknuli prikazivanje erota u lovu i konjskim utrkama na sarkofazima. Dakle, profane teme arhitektonske plastike bile bi naknadno (II./III.st) preuzete u sepulkralnoj umjetnosti.<sup>40</sup>

Naravno, Dioklecijanovu palaču od Hadrijanove vile dijeli nešto manje od dva stoljeća. Reljefi iz Tivolija očituju formalnu perfekciju, predočavanje prostora i složene kompozicije za razliku od onih iz Splita, na kojima su očiti kasnoantički shematizam s gubitkom osjećaja za prostor, ali i ograničeni dosezi ne osobito vještog kipara.

Dioklecijan, strastveno zaokupljen izgradnjom velebnih zdanja, dao je sagraditi i cirkuse, koji su uobičajena scenografija za careve, za njihovu samopromociju i populističku politiku. U Dafne (predgrađe Antiohije) obnovio je hramove Nemeze i Zeusa olimpijskog te cirkus (stadion) u kojem su se održavale

Olimpijske igre i slavila vjerska svečanost Maiuma, osuđivana od kršćana kao zazorna.<sup>41</sup> Dioklecijan je kao *alytarch* presjedao Olimpijskim igrama obdarujući pobjednike.<sup>42</sup> Dao je sagraditi i cirkus u Nikomediji, koji je, iako bolestan, posvetio 20. studenog 304. g. (*Lact. De mort.* 17, 4, 5). Njemu u čast u Aleksandriji su priređivana prigodna atletska natjecanja.<sup>43</sup> U Circusu Maximusu zajedno je sa suvladarom Maksimijanom sipao zlatnike i srebrnjake; za njegove vladavine je došlo do urušavanja Circusa u kojem je stradalo mnoštvo ljudi; snosio je i troškove za slonove, vozače, konjanike, kako je sve to zabilježeno u Kronografu iz 354. g.<sup>44</sup> Ima naznaka, sudeći po nekim kasnoantičkim skulpturama, da je amfiteatar u Saloni obnovljen u Dioklecijanovo doba.<sup>45</sup> U cirkusima i amfiteatrima, pa tako i u Saloni, stradali su kršćani koje je Dioklecijan poslao u smrt, što je tema brojnih svetačkih legenda i nabožnih štiva.

Reljefi iz poligonalnog zdanja u Dioklecijanovoj palači s erotima koji se utrkuju u bigama možda evociraju cirkus?<sup>46</sup> Da li su oni sublimirana reminiscencija na jedan aspekt Dioklecijanovog javnog i privatnog života? Ovo pitanje nije primjereno u tekstu koji ima pretenzije tzv. znanstvene naravi, no reljefi isklesani ugrubo, postavljeni visoko, u polumraku, pod kupolom podstiču projekcije i rojeve asocijacija.

37 Adembri 2010, 453, sl 8; Adembri 2010, 224.

38 Vogel 1969, 156, sl.16.

39 Pensabene 1976, 156.

40 Vogel 1969, 158-159.

41 Humphrey 1986, 457, 632; Remijsen 2010, 411-436; Kalleres 2015, 35.

42 Remijsen 2010, 94.

43 Remijsen 2010, 116.

44 Humphrey 1986, 128; Chronographus anni CCCLIII, 148.

45 Cambi 2005, 177.

46 Settis 1975, 965.

## Izvori

Mommsen, Theodor, Hrsg. 1892. "Chronographus anni CCCLIII: Accedunt, I. Computatio a. CCCCLII. II. Liber genealogus" In *Monumenta Germaniae Historica, auctorum antiquissimorum tomus IX, Chronicorum minorum saec. IV. V. VI. VII.*, Bd. 1. Berlin.

## Bibliografija

Adam, Robert. 1764. *Ruins of the Palace of the Emperor Diocletian at Spalatro in Dalmatia*. London: vlastito izdanje.

Adembri, Benedetta, Di Tondo, Sergio and Fantini, Filippo. 2010. "Architecture with concave and convex rhythms and its decoration in Hadrian age: the south pavilion of Piazza d'Oro in Hadrian's Villa." In *15<sup>th</sup> International Conference on Cultural Heritage and New Technologies*, edited by Wolfgang Börner and Susanne Uhlirz, 443-458. Vienna: Museen der Stadt Wien – Stadtarchäologie.

Adembri, Benedetta. 2010. "La decorazione architettonica del Teatro Marittimo." In *Villa Adriana. Una storia mai finita: Novità e prospettive della ricerca*, a cura di Marina Sapelli Ragni, 222-224. Milano: Electa.

Adembri, Benedetta, Juan Vidal, Francisco and Martínez-Espejo Zaragoza, Isabel. 2011. "Hunting friezes of the Piazza d'Oro at Hadrian's Villa New hypothesis for a virtual reconstruction inside an integrated research strategy." In *16<sup>th</sup> International Conference on Cultural Heritage and New Technologies*, edited by Wolfgang Börner, Dollhof Lotte and Susanne Uhlirz, 140-153. Vienna: Museen der Stadt Wien – Stadtarchäologie.

Adembri, Benedette, Cipriani, Luca and Bertacchi, Gianna. 2017. "Guidelines for a digital reinterpretation of architectural restoration work: reality-based models and reverse modelling techniques applied to the architectural decoration of the Teatro Marittimo, Villa Adriana." In *The International Archives of the Photogrammetry, Remote Sensing and Spatial Information Sciences, Volume XLII-5/W1, Geomatics & Rwateration – Conservation of Cultural Heritage in the Digital Era*, 599-606. <https://doi.org/10.5194/isprs-archives-XLII-5-W1-599-2017>.

Alamy, "Dea Venere su un carro trainato da amorini sul mosaico romano nel Museo Bardo di Tunisi, capitale della Tunisia." Pristupljeno 10. 6. 2021. <https://www.alamy.it/foto-immagine-dea-venere-su-un-carro-trainato-da-amorini-sul-mosaico-romano-nel-museo-bardo-di-tunisi-capitale-della-tunisia-10341595.html>.

"Ara di Domizio Enobarbo." Wikipedia. Pristupljeno 10. 6. 2021. [https://it.wikipedia.org/wiki/Ara\\_di\\_Domizio\\_Enobarbo](https://it.wikipedia.org/wiki/Ara_di_Domizio_Enobarbo).

Aristodemou, Georgia. 2011. "Theatre Facades and Facade Nymphaea. The link between." *Bulletin de Correspondance Hellénique* 135, no.1: 163-197.

Aurenhammer, Maria, Plattner, Georg. 2013. "The Erotes and Satyr Frieze of the Theatre at Ephesos – seen in the Context of Ephesian, Asian and Metropolitan Sculpture." In *Sculpture in Roman Asia Minor, Proceedings of the International Conference at Selçuk, 1st–3rd October 2013*, edited by Maria Aurenhammer, 161-173. Wien: Österreichisches Archäologisches Institut.

Babić, Ivo. 2018. "Aurelija Priska kao Izida." *Vjesnik za arheologiju i historiju dalmatinsku* 111, br. 1: 215-244.

Bonanno, Margherita 1975. "Nuovi frammenti del fregio del »teatro marittimo« di Villa Adriana." *Archeologia Classica* 27, no. 1: 33-40.

Borghini, Alberto. 1980. "Elogia puerorum: testi, immagini e modelli antropologici." *Prospettiva*, no. 22: 2-11.

- British Museum, "Sarcophagus." Pristupljeno 10. 6. 2021. [https://www.britishmuseum.org/collection/object/G\\_1805-0703-134](https://www.britishmuseum.org/collection/object/G_1805-0703-134).
- Bulić, Frane. 1919. "Car Dioklecijan: njegovo ime, njegova domovina i mjesto, gdje se rodio, kada, gdje i kako je umro: povjesno-kritična rasprava." *Vjesnik Hrvatskog arheološkoga muzeja u Zagrebu* 14, br. 1: 99-171.
- F. Bulić, Frane, Karaman, Ljubo. 1927. *Palača cara Dioklecijana u Splitu*. Zagreb: Matica hrvatska.
- Burkert, Walter, Bing, Peter. 2001. *Savage Energies: Lessons of Myth and Ritual in Ancient Greece*. Chicago: University of Chicago Press.
- Cambi, Nenad. 2005. *Kiparstvo rimske Dalmacije*, Split: Književni krug.
- Cambi, Nenad. 2014. "Prisca u frizu Dioklecijanova mauzoleja i Valeria na tzv. Malom slavoluku u Galerijevoj palači u Solunu, Spalatumque dedit ortum." *Zbornik povodom desete godišnjice Odsjeka za povijest Filozofskog fakulteta u Splitu*, uredili Ivan Basić i Marko Rimac, 135-148. Split: Filozofski fakultet u Splitu – Odsjek za povijest.
- Cambi, Nenad. 2020. *Umjetnost antike u hrvatskim krajevima*, Split: Književni krug; Zagreb: Institut za povijest umjetnosti.
- D'Ambra, Eve. 2007. "Racing with Death: Circus Sarcophagi and the Commemoration of Children in Roman Italy." *Hesperia Supplements 41: Constructions of Childhood in Ancient Greece and Italy*: 339-351.
- Dillon, Sheila. 1997. "Figured Pilaster Capitals from Aphrodisias." *American Journal of Archaeology* 101, no. 4: 731-769.
- Di Napoli, Valentina., 2015. "Figured Reliefs from the Theaters of Roman Asia Minor." *Logeion: A Journal of Ancient Theatre* 5: 260-293.
- Donati, Fluvia. 2005. "Pueri nell'arena: fonti per un'iconografia." *Archeologia Classica* 56: 303-349.
- Duval, Noël. 2003. "Homage à Ejnar Dyggve, La théorie du palais du Bas Empire et les fouilles de Thessalonique." *Antiquité tardive* 11: 273-304.
- Hébrard, Ernest et Zeiller, Jaques. 1911. *Spalato, le palais de Dioclétien*. Paris: Massin.
- История древнего Рима, "Sarcophagus of a child with a chariot race (front panel). Marble. 130-140 CE." Pristupljeno 10. lipnja 2021. <http://ancientrome.ru/art/artworken/img.htm?id=4245>.
- История древнего Рима, "Sarcophagus of a child with a chariot race (front panel). Marble. 2nd century CE." Pristupljeno 10. lipnja 2021. <http://ancientrome.ru/art/artworken/img.htm?id=4183>.
- Humphrey, John, H. 1986. *Roman Circuses: Arenas for Chariot Racing*. Berkeley; Los Angeles: University of California Press.
- Lanza de Casalanza, Francesco. 1855. *Dell' antico palazzo di Diocleziano in Spalato: illustrazione con dodici tavole tratte dall' originale per servire di guida al viaggiatore che ne vista le rovine*. Trieste: Tip. del Lloyd Austriaco.
- Lanza de Casalanza, Francesco. 1888. *Sopra il restauro dell'antico Tempio di Diocleziano in Spalato, convertito in Chiesa cattedrale: osservazioni con cui si dimostra infondata l'asserzione in lapide, oggi sovrapposta al portale del Tempio, erroneamente dichiarato antico Mausoleo di Diocleziano*. Treviso: Luigi Zoppelli, 1888.
- Marcattili, Francesco. 2006. "Ara Consi in Circo Maximo" *Mélanges de l'école française de Rome* 118, no. 2: 621-651.
- McNally, Sheila. 1971. "The Frieze of the Mausoleum at Split." In *Studies Presented to George M. A. Hanfmann*, edited by David Gordon Mitten, John Griffiths Pedley and Jane Ayer, 101-112. Cambridge (Mass.): Fogg Art Museum.

- Museum of fine arts Boston, "Earring with Nike driving a two-horse chariot." Pristupljeno 10. 6. 2021. <https://collections.mfa.org/objects/155707/earring-with-nike-driving-a-twohorse-chariot?ctx=fe23a127-9f83-45d4-9416-14e6f827b3e6&idx=0>.
- "Napoli, museo archeologico – silverware." Wikipedia. Pristupljeno 10. 6. 2021. [https://it.m.wikipedia.org/wiki/File:Napoli,\\_museo\\_archeologico\\_-\\_silverware.jpg](https://it.m.wikipedia.org/wiki/File:Napoli,_museo_archeologico_-_silverware.jpg).
- Nieman, George. 1910. *Der Palast Diokletians in Spalato*. Vienna: Alfred Hölder.
- Jackson, Heather. 2009. "Erotes on the Euphrates: A Figured Frieze in a Private House at Hellenistic Jebel Khalid on the Euphrates." *American Journal of Archaeology* 113, no. 2: 231-253.
- Pensabene, Patrizio. 1976. "Fregio in marmo nero da Villa Adriana." *Archeologia Classica* 28: 126-160.
- Pensabene, Patrizio. 2010. "Fregio in marmo nero da Villa Adriana." In *Villa Adriana. Una storia mai finita: Novità e prospettive della ricerca*, a cura di Marina Sapelli Ragni, 220-221. Milano: Electa.
- Pompeii in Pictures, "VI.15.1 Pompeii. House of the Vettii or Casa dei Vettii or Domus Vettiorum. Part 2." Pristupljeno 10. 6. 2021. <https://www.pompeiiinpictures.com/pompeiiinpictures/R6/6%2015%2001%20cupids%20p2.htm>.
- Pompeii in Pictures, "VI.15.1 Pompeii. House of the Vettii or Casa dei Vettii or Domus Vettiorum. Part 3." Pristupljeno 10. 6. 2021. <https://pompeiiinpictures.org/R6/6%2015%2001%20cupids%20p3.htm>.
- Wikipedia. "Proserpina sarcophagus at Aachen Cathedral Treasury." Wikipedia. Pristupljeno 10. 6. 2021. [https://en.wikipedia.org/wiki/Proserpina\\_sarcophagus#/media/File:AachenerDomSarg.jpg](https://en.wikipedia.org/wiki/Proserpina_sarcophagus#/media/File:AachenerDomSarg.jpg).
- Remijsen, Sophie. 2015. *The End of Greek Athletics in Late Antiquity*. Cambridge; New York: Cambridge University Press.
- Sani, Egisto. "Erotes as Charioteers." Flickr, 9. April 2007. Pristupljeno 10. 6. 2021. <https://www.flickr.com/photos/69716881@N02/9326125315>.
- Spon, Jacob et Wheler, George. 1678. *Voyage d'Italie, de Dalmatie, de Grèce et du Levant: fait aux années 1675 et 1676*. Vol. 1. Lyon: A. Cellier fils.
- Settis, Salvatore. 1975. "Per l'interpretazione di Piazza Armerina." *Mélanges de l'École française de Rome* 87, no. 2: 873-994.
- Sirano, Francesco. 2000. "Celestia animalia a Villa Adriana? Considerazioni sul fregio con amorini della Piazza d'Oro." In *Adriano, Architettura e Progetto*, a cura di Benedetta Adembri Alessandra Melucco Vaccaro e Anna Maria Reggiani, 85-93. Milano: Electa.
- Soprintendenza Archeologia, belle arti e paesaggio per la città metropolitana di Bologna e le province di Modena, Reggio Emilia e Ferrara, "Mutina oltre le mura. Recenti scoperte archeologiche sulla via Emilia." Pristupljeno 10. 6. 2021. [http://www.archeobologna.beniculturali.it/mostre/modena\\_mostra\\_scoperte.htm](http://www.archeobologna.beniculturali.it/mostre/modena_mostra_scoperte.htm).
- "Sources for Roman Chariot Racing." Pristupljeno 10. 6. 2021. [http://www.vroma.org/~bmcmanus/circus\\_sources.html](http://www.vroma.org/~bmcmanus/circus_sources.html).
- The Met. "Marble sarcophagus with garlands and the myth of Theseus and Ariadne." Pristupljeno 10. 6. 2021. <https://www.metmuseum.org/art/collection/search/245585>.
- Vogel, Lise. 1969. "Circus Race Scenes in the Early Roman Empire." *The Art Bulletin* 51, no. 2: 155-160.

## Races of the Erotes in Bigae on the Reliefs in the Polygonal Building inside Diocletian's Palace

In the polygonal building inside Diocletian's Palace, which was transformed into the Split Cathedral, there are eight belts of relief under the dome. Believing that this polygonal building is the Emperor's mausoleum, professional and non-fictional literature repeats the interpretation whereby the relief has an exclusively funeral character. This paper interprets just one of the belts containing the Erotes in horse races. Motifs on the sarcophagi have been indicated as analogies to this relief, but the same topics and motifs appear on sacred and profane buildings. The Erotes in horse races are popular in Asia Minor repeating the motifs from Hellenistic arts, e.g. on the reliefs in the theatres in Perga and Miletus. The closest analogy to the Erotes in the biga races and hunting from the polygonal building of Diocletian's Palace is the relief on the frieze in Hadrian's Villa in Tivoli.

**Key words:** Split, Diocletian's Palace, polygonal building, Erotes, races, bigae

# Quelques observations sur le décor figuré dans les églises paléochrétiennes du nord de l'Afrique

FRANÇOIS BARATTE

Sorbonne Université, UMR « Orient et Méditerranée »

Paris, France

Les églises paléochrétiennes sont nombreuses dans les territoires de l'Afrique antique, mais, en dehors des pavements de mosaïque, le décor est mal connu. On examine ici la place de la figure humaine suivant les différentes techniques, peinture murale, mosaïque, stuc et sculpture. Elle semble rare, mais une grande partie du décor nous échappe. Lorsqu'on la rencontre, il s'agit le plus souvent de personnages bibliques, Daniel notamment, ou bien encore Jonas et Abraham. Mais il existe aussi quelques scènes profanes, ou même des personnages mythologiques. Dans certaines régions, les carreaux de terre cuite qui servent à orner le plafond offrent en revanche un très large répertoire figuré.

**Mots-clés :** Afrique du Nord antique, Églises, Décor, Peinture murale, Mosaïque, Stucs, Sculpture, Figure humaine.

Les églises paléochrétiennes retrouvées sur les territoires de l'Afrique romaine sont très nombreuses : plusieurs centaines ont été inventoriées, irrégulièrement réparties de la Tripolitaine au Maroc<sup>1</sup>. Mais beaucoup n'ont jamais été fouillées, ou se trouvent dans un état de conservation si médiocre qu'il interdit parfois d'en connaître davantage que le plan. Les

aménagements liturgiques, certes, ont souvent été observés et étudiés. Le décor en revanche est moins bien connu, qu'il ait disparu, qu'il n'ait jamais réellement existé ou qu'il ait été très limité, par choix ou parce que les communautés chrétiennes, rurales en particulier, n'avaient pas de moyens suffisants à lui consacrer<sup>2</sup> : c'est ainsi qu'un cippe découvert près

---

\* Cette contribution a bénéficié de l'aide amicale et généreuse de Fathi Bejaoui, auquel nous adressons toute notre gratitude.

1 On renverra aux inventaires dressés pour les différents pays : Isabelle Gui, Noël Duval et Jean-Pierre Caillet, *Basiliques chrétiennes d'Afrique du Nord. I. Inventaire de l'Algérie* (Paris : Institut d'Études augustiniennes, 1992) ; François Baratte et al., *Basiliques chrétiennes d'Afrique du Nord. II. Monuments de la Tunisie* (Bordeaux : Ausonius Éditions, Mémoires 32, 2014) ; sous une forme moins systématique : John Bryan Ward Perkins et Richard George Goodchild, *The Christian Antiquities of Tripolitania* (Oxford: Society of Antiquaries of London, 1953).

2 Sur le décor des églises africaines en général : Noël Duval, Paul-Albert Février, "Le décor des monuments chrétiens d'Afrique (Algérie, Tunisie)", in *Actas del VIII congreso internacional de arqueologia cristiana, Barcelona, 5-11 octubre 1969* (Cité du Vatican : Pontificio Istituto di Archeologia cristiana, 1972), 5-55. On peut toujours se reporter utilement aux rapports présentés au IV<sup>e</sup> congrès international d'archéologie chrétienne en 1938, pour l'Algérie par L. Leschi et pour la Tunisie par G. G. Lapeyre : Louis Leschi, "La basilique chrétienne en Algérie", in *Atti del IV congresso internazionale di archeologia cristiana. Città del Vaticano 16-22 ottobre 1938*, I (Roma : Pontificio Istituto di archeologia cristiana, 1940), 145-167 ; Gabriel-Guillaume Lapeyre, "La basilique chrétienne de Tunisie", in *Atti del IV congresso internazionale di archeologia cristiana. Città del Vaticano 16-22 ottobre 1938*, I (Roma : Pontificio Istituto di archeologia cristiana, 1940), 169-244.

d’Henchir Zerdan, dans la région de Timgad, en Numidie rappelle que la construction d’une église, dont quelques restes ont été repérés à proximité, n’avait été possible qu’en réunissant les efforts de trois communautés, à l’initiative des *Venusianenses* ; une deuxième, celle des *Guzabetenses*, avait offert cinq colonnes, la troisième, celle des *[M?]ucrionenses*, six et les trois s’étaient rassemblées pour daller l’abside ; les *Guza-*  
*betenses* avaient offert en plus le décor (*ornaverunt*), dont la nature n’est pas précisée, mais qu’on peut supposer assez modeste<sup>3</sup>. Certaines églises en effet, comme celles d’El Gousset et d’El Ounaissia, dans les Hautes Steppes tunisiennes, n’avaient qu’un sol de terre battue, sauf, éventuellement, pour le chœur<sup>4</sup>, celui-ci pouvant être d’ailleurs tout simplement dallé.

Les sols en mosaïque des églises, s’ils ne sont pas toujours parfaitement conservés, sont pour leur part assez bien connus. Toutefois ils n’ont jamais fait l’objet d’une étude d’ensemble, en particulier pour savoir si le choix des thématiques – le plus souvent géométriques, ou lorsqu’ils sont figurés, animalières – peut refléter l’organisation intérieure de l’édifice, revêtir une fonction symbolique, être mis en rapport avec les aménagements liturgiques et suggérer le fonctionnement même de l’espace sacré, comme on l’a proposé pour les églises du Proche-Orient<sup>5</sup>. Bien plus difficile à saisir est évidemment le décor des élévations, en règle générale très mal conservées. Celui des murs est pratiquement complètement perdu, sauf quelques traces ici ou là :

on oublie trop souvent que la peinture et les stucs pouvaient intervenir<sup>6</sup>, comme la mosaïque murale, dont il ne subsiste que le souvenir, sous la forme de tesselles dispersées, dans quelques absides. Les plafonds, pour leur part, ne doivent pas être négligés, puisqu’ils pouvaient, dans certaines régions au moins, comporter un décor réalisé en carreaux de terre-cuite. Quant aux éléments d’architecture (chapiteaux, supports divers, piliers, consoles, encadrements de fenêtre, voire, exceptionnellement des parties extérieures comme les tympans des portes<sup>7</sup>), ce sont eux qui offraient dans tous les cas une ornementation. Les possibilités étaient donc vastes, le répertoire très étendu. On s’interrogera ici plus particulièrement sur la place qui était dévolue à la figure humaine, telle qu’elle pouvait apparaître traitée dans les différentes techniques.

Du décor mural en peinture dans les églises africaines, ne sont conservés que des lambeaux, un peu plus consistants dans deux édifices de Carthage que leur situation hypogée a préservé de manière assez complète : dans la « chapelle souterraine » fouillée à la fin du XIX<sup>e</sup> siècle sur le flanc sud de la colline de Byrsa, une salle dont la fonction reste en fait indéfinie, le décor peint comportait manifestement plusieurs personnages, l’un masculin, nimbé, dont le buste était à peu près conservé (fig. 1) ; il était accompagné d’au moins trois autres figures, aujourd’hui complètement perdues, dont la description est beaucoup plus incertaine<sup>8</sup>. Dans le « bap-

3 Stéphane Gsell et Henri Graillot, “Exploration archéologique dans le département de Constantine (Algérie). Ruines romaines au nord de l’Aurès”, *Mélanges d’archéologie et d’histoire* 14 (1894) : 4-25 ; *ILCV* 1859. Ces communautés ne sont pas localisées précisément, mais on connaît un *episcopus Guzabetensis*, donatiste, présent à la conférence de Carthage de 411 et un *episcopus Vensanensis*, donatiste lui aussi, également présent en 411, dont il serait tentant d’identifier le siège avec la communauté des *Venusianenses* : André Mandouze, *Prosopographie de l’Afrique chrétienne (303-533)* (Paris : Editions du CNRS, 1982), 603 (Innocentius 7), 498 (Fortunatus 11). L’ensemble du chantier est dirigé par un prêtre et un diacre.

4 Fathi Bejaoui, *Les Hautes Steppes tunisiennes. Témoignages archéologiques chrétiens* (Tunis : Institut National du Patrimoine, 2015), 36 et 137.

5 En particulier Pauline Donceel-Voûte, *Les pavements des églises byzantines de Syrie et du Liban: décor, archéologie et liturgie* (Louvain-la-Neuve : Institut supérieur d’archéologie et d’histoire de l’art, 1988).

6 François Baratte, “Le décor de stuc dans les églises paléochrétiennes: état des questions”, *Kölner Jahrbuch* 43 (2010) : 43-55.

7 François Baratte, Fathi Bejaoui, “Un monument tardif méconnu: la basilique chrétienne de Cillium/Kasserine en Byzacène”, *Cahiers archéologiques* 57 (2018) : p. 5-18.

8 Seule la figure nimbée a été déposée. Alfred Delattre, “L’ancienne chapelle souterraine de la colline Saint-Louis”, *Cosmos* (1890) : 467-472 et 497-502 ; Lapeyre, “La basilique de Tunisie”, 217-218 ; Noël Duval, “Études d’architecture chrétienne nord-africaines”, *MEFRA* 84 (1972) : 1121-1122.

tistère souterrain » (ce n'est donc pas une église), découvert dans le quartier de Sainte-Monique, les murs de la salle baptismale, dans l'état byzantin du monument, étaient recouverts de peintures mal conservées, représentant des personnages dont deux au moins étaient nimbés : des figures de saints, d'après les restes d'inscriptions dont l'une désigne saint Saturus, peut-être l'un des compagnons de Félicité et Perpétue; un buste était encore nettement visible<sup>9</sup>. C'est bien peu pour un type de décor qui était, on peut le penser, plus répandu, puisque saint Augustin lui-même y fait allusion, s'en servant pour appuyer son discours<sup>10</sup>.

On évoquera d'ailleurs, non pas dans le domaine du décor mural, mais dans celui du mobilier, la toile offerte miraculeusement à un sous-diacre d'Uzalis, qui représentait, peinte à la cire, l'intervention de saint Étienne délivrant la ville d'un dragon monstrueux qui l'avait terrorisée : celui qui l'avait reçue la suspendit devant la memoria du saint martyr, en faisant ainsi une sorte d'icône<sup>11</sup>. Si on peut s'interroger sur la réalité de ce document précis, il doit cependant refléter des réalités contemporaines. On peut donc tenir pour acquis que des programmes iconographiques peints qui nous échappent aujourd'hui pouvaient ainsi dans certaines églises africaines être développés sur les murs et servir de support à l'édification des fidèles et aux sermons des prédicateurs<sup>12</sup>.

D'autres techniques étaient utilisées pour les décors muraux, le stuc notamment, dans certaines régions tout au moins<sup>13</sup>. Mais parmi les fragments conservés, on ne connaît guère de figure humaine: un seul cas, à notre connaissance, a été relevé, dans l'église de Bou Achir, près de Ségermès<sup>14</sup>. Quant à la mosaïque murale, dont on devine l'existence dans quelques absides au moins, on ignore tout de son répertoire. Mais qu'il s'agisse de peintures ou de mosaïques, on remarquera qu'en dehors des maigres allusions de saint Augustin, aucun texte ne signale de compositions, dans des absides notamment, qui auraient marqué les esprits.

Sur les sols, la mosaïque tenait une place de choix, et certaines compositions, végétales ou animalières, les rinceaux, les cerfs, les paons, les agneaux notamment, avaient une portée symbolique. En revanche, on est frappé du peu de place accordée à la figure humaine : rares sont les églises dans les pavements desquelles elle apparaît, si on fait exception bien sûr de celles dans lesquelles les mosaïques funéraires occupent tout ou partie de l'espace, avec des représentations possibles des défunts et plus rarement des scènes plus complexes. La « chapelle des martyrs » de Tabarka en est une bonne illustration, qui a livré notamment, à côté de multiples images des défunts, une mosaïque sur laquelle une scène de chasse est représentée (mais la « chapelle » constitue un monument au caractère

9 Noël Duval, Alexandre Lézine, "Nécropole chrétienne et baptistère souterrain à Carthage", *Cahiers archéologiques X* (1959) : 120-121.

10 Augustin, *sermo* 316, 5 : allusion à une peinture représentant le martyr de saint Etienne et Paul gardant les vêtements des bourreaux. Lapeyre, "La basilique de Tunisie", 217, considère plusieurs autres passages comme des allusions à des décors peints. On restera prudent toutefois devant des mentions bien vagues qui évoquent effectivement des images, mais sans préciser ni leur nature, ni leur emplacement. Il existait évidemment d'autres églises avec un décor peint figuré, comme l'atteste par exemple un fragment de visage retrouvé dans la fouille de l'église d'Henchir Sokrine: Fethi Bejaoui, "Quelques églises rurales de la Tunisie à l'époque byzantine", *Tunisie byzantine. Dossiers d'archéologie* 268 (novembre 2001) : 62. Fragments figurés découverts également dans la fouille de l'église d'Ad Aquas, près d'Hammam Lif, sur le coborium (Taher Ghalia, "Par ce signe tu vaincras... Nouveaux témoignages sur les vestiges du christianisme antique au cap Bon (Tunisie)", in *Lieux de culte et sanctuaires : aires votives, temples, églises, mosquées. IX<sup>e</sup> colloque international sur l'histoire et l'archéologie de l'Afrique du nord, Tripoli, 2005*, éd. Serge Lancel (Paris : CNRS, 2008), 205-206).

11 *Les miracles de saint Étienne. Recherches sur le recueil pseudo-augustinien (BHL 7860-7861)*, éd. Jean Meyers (Turnhout : Brepols, 2006), 345 (*De miraculis sancti Stephani libri duo*, II, 4, 52-67).

12 Sur ce point, Lapeyre, "La basilique de Tunisie", 217.

13 Baratte, "Le décor de stuc", 43-55.

14 Fathi Bejaoui, "Témoignages chrétiens de la région de Ségermès", in *Africa Proconsularis, II : regional studies in the Segermes Valley of Northern Tunisia*, éd. Søren Dietz, Leila Ladjimi Sebaï et Habib ben Hassen (Copenhague : The National Museum of Denmark, 1995), 762-763.



particulier)<sup>15</sup> ; le couvercle d'un sarcophage de Tipasa – mais dans la nécropole autour de Sainte-Salsa<sup>16</sup> – comporte un décor mosaïqué sur lequel apparaissent les trois Hébreux dans la fournaise, une scène que le P. Delattre pensait avoir identifiée sur une autre mosaïque funéraire, à Damous el-Karita à Carthage, mais à l'extérieur de la basilique<sup>17</sup>, et ailleurs encore des figures, souvent bibliques, ornent les mosaïques funéraires. Mais les images qui apparaissent sur celles-ci ne s'intègrent évidemment pas dans un programme iconographique réfléchi : elles sont là à titre individuel.

Pour nous en tenir strictement au pavement des églises, on prendra en compte tout d'abord deux monuments, la basilique de Rusguniae (Matifou), et la « grande basilique » de Iomnium (Tigzirt), l'une et l'autre en Algérie. Dans la première, cinq grands panneaux de mosaïque se répartissaient dans la nef centrale. Le plus en avant, à l'emplacement supposé du chœur, était occupé par une scène pastorale : au milieu d'un troupeau de moutons, deux bergers, l'un assis trayant une brebis, l'autre debout en portant une sur ses épaules ; au centre du panneau un agneau nimbé sous une hutte (?), qui donne à l'ensemble une forte connotation symbolique. On notera que ce pavement appartient au premier état de ce qui devait être la cathédrale de la ville, daté probablement des IV<sup>e</sup>-V<sup>e</sup> siècles ; par la suite, le monument a été profondément remanié après un incendie<sup>18</sup>. À Tigzirt, en dépit

des lacunes de la mosaïque, on a pu reconnaître plusieurs panneaux figurés<sup>19</sup>, d'interprétation parfois délicate : le sacrifice d'Abraham, ainsi qu'une scène marine, à propos de laquelle a été évoquée l'histoire de Jonas, mais dont l'iconographie serait inhabituelle<sup>20</sup>. D'autres églises méritent encore une mention particulière : celle découverte aux environs immédiats d'Hergla, puisque parmi des pavements d'une grande variété, deux scènes apparaissent qui étonnent par leur thématique profane ; sur le premier panneau, une mer poissonneuse, un putto est monté sur un dauphin ; dans la seconde, une scène cynégétique, est représenté un cavalier chassant au faucon<sup>21</sup>. Mais aussi l'église découverte à Sfax en 1916, au lieu-dit « les buttes Mezghanni », dont le *quadratum populi* a livré le fameux panneau de mosaïque représentant Daniel vêtu à l'orientale entre les lions<sup>22</sup> (fig. 2) ; or la description donnée par A. Merlin précise que le pavement gardait des traces d'autres personnages, deux au moins, mais sans doute davantage, répartis dans différents tableaux, dont un cavalier nimbé tenant une palme et peut-être une couronne, dont le cheval écrase un serpent, saint Théodore selon Merlin<sup>23</sup>. Dans quelques autres églises apparaissent des figures apparemment isolées, comme à Henchir B'Ghil, au sein d'un grand domaine<sup>24</sup>, dans le pavement de laquelle c'est de nouveau un Daniel en costume orien-

15 Noël Duval, *La mosaïque funéraire dans l'Art Paléochrétien* (Ravenne : Longo Editore, 1976), 64, fig. 33.

16 Jean Lassus, "Les mosaïques d'un sarcophage de Tipasa", *Libyca* 3 (1955) : 265-279.

17 Paul Monceaux, "Enquête sur l'épigraphie chrétienne d'Afrique. IV. Martyrs et reliques", *Mémoires présentés par divers savants à l'Académie des Inscriptions* XII-1 (1908) : 182-183, n°234 « dans les ruines de Damous-el-Karita ».

18 Noël Duval, "Le destin des mosaïques de l'église de Rusguniae (Matifou) : deux fragments nouveaux", *MEFRA* 97 (1985) : 1113-1124 ; Gui *et al.*, *Inventaire de l'Algérie*, 52-56, n° 14.

19 Pierre Gavault, *Étude sur les ruines romaines de Tigzirt* (Paris : Leroux, 1897), 44-45, fig. 11 et p. 47-48 ; Jean-Pierre Laporte, "La grande basilique de Tigzirt", *Bulletin de la Société nationale des Antiquaires de France* (1994) : 260-263.

20 Gui *et al.*, *Inventaire de l'Algérie*, 57-61, n° 15 (« Tigzirt 1 ») et pl. 52, 1.

21 Taher Ghalia, *Hergla et les mosaïques des basiliques chrétiennes de Tunisie* (Tunis : Institut national du Patrimoine, 1998), 43-44 (le putto) ; 58, fig. 21 (le chasseur) ; 59-62 ; pour une tentative d'interprétation : 159-166.

22 Alfred Merlin, [rapport sans titre], *Bulletin archéologique du Comité des Travaux historiques* (1917) : CLXII-CLXIV. Le prophète est désigné par son nom, inscrit en grec.

23 Comme on le voit sur certains carreaux de terre cuite. Cf. ici même fig. 11.

24 Taher Ghalia, "L'église du prêtre Crescens de Henchir B'Ghil (El-Mahrine) et son pavement. Un centre de culte rural à la fin de l'Antiquité", *Bulletin de la Société nationale des Antiquaires de France* (2005) : 368 ; Taher Ghalia, "Architecture et installations liturgiques de l'église dite de la Vierge Marie d'Henchir Beghil (El-Mahrine)", in *Du culte aux sanctuaires. L'architecture religieuse dans l'Afrique romaine et byzantine*, éd. François Baratte, Véronique Brouquié-Reddé, Elsa Rocca (Paris : Éditions de Boccard, 2018), 291-300 ; la mosaïque est inédite.

tal qui était visible<sup>25</sup>. Dans la nef centrale de l'église de Furnos (Henchir Msaadine, Tunisie), c'est l'épisode de Jonas rejeté par le monstre que l'on voit au milieu d'un rinceau<sup>26</sup>. En considérant tout ce qui a sans doute été perdu, on mesure combien il est difficile de tirer de ces quelques images des enseignements généraux sur l'usage de la figure humaine sur les pavements des églises africaines, qu'il faudrait en outre pouvoir répartir de manière assurée dans le temps, mais aussi dans l'espace.

L'église de Tizirt, qui vient d'être évoquée pour ses mosaïques, est l'une de celles dont le décor est globalement le mieux connu en Afrique, avec un matériel sculpté très abondant. Si l'élévation était médiocrement conservée, certains de ses éléments ont été retrouvés tombés en place, qui permettent de la restituer dans sa complexité, avec l'aide également de trois blocs d'architecture, des « demi-frontons » qui illustrent une partie de l'étonnant dispositif de l'élévation, sans équivalent connu<sup>27</sup>. C'est une des particularités de cette église que le nombre important (200 environ d'après Gavault) de ces éléments architectoniques: beaucoup font partie du matériel habituel, colonnes et chapiteaux, mais d'autres sont peu fréquents, comme les dossierets qui réunissaient les deux éléments de la colonnade inférieure (colonnes ou colonne et pilier) et supportaient, vers la nef centrale, les pilastres adossés aux arcs qui recevaient eux-mêmes la colonnade des tribunes, et certains ne se rencontrent nulle part ailleurs, comme les demi-frontons déjà évoqués. Or ils sont nombreux à être

sculptés, et à porter, pour la plupart, un décor géométrique, mais aussi pour plusieurs dossierets, des figures animées : des animaux pour l'essentiel, poissons, dauphins, colombe, paons, cerfs, lions<sup>28</sup>, mais aussi dans quelques cas des figures humaines : à deux reprises, Daniel entre les lions, tantôt nu, tantôt habillé, et sur deux autres dossierets des cavaliers (fig. 3). Le traitement très sommaire du relief rend toute identification impossible : Gavault avait suggéré Balaam et son âne, une proposition bien difficile à confirmer ; il n'est même pas possible de déterminer s'il s'agit ou non de personnages bibliques<sup>29</sup>. C'est en effet une autre caractéristique de ces reliefs, traités en méplat ou en champlévé, que leur caractère fruste ; ils ont été sculptés par des artisans sans familiarité avec la sculpture sur pierre, ni avec le modelé ou les effets de profondeur<sup>30</sup> : un type de sculpture dont on connaît pour l'Afrique de nombreux exemples à la même époque, en Numidie notamment ou en Tripolitaine<sup>31</sup>. La répartition de l'ensemble de ces motifs dans l'église est difficile à restituer ; on ne saurait donc dire à quelle motivation répond le choix des quatre figures qui apparaissent dans le matériel conservé. Mais il semble qu'on ait au moins des images qui se répondent entre les mosaïques du pavement et le décor sculpté : le sacrifice d'Abraham et, peut-être (mais on peut hésiter) Jonas sur les premières, Daniel entre les lions dans le second.

La rareté des images figurées dans le décor sculpté ne doit pas surprendre<sup>32</sup> : même les églises qui manifestement avaient un décor très riche, dans ce

25 Mentionnons encore un autre Daniel en mosaïque découvert il y a peu par N. Jeddi, inédit.

26 Paul Gauckler, "Rapport sur des inscriptions latines découvertes en Tunisie. VI. La basilique chrétienne de Furni", *Nouvelles archives des Missions* XV (4) (1907) : 387-388. Les deux protagonistes sont désignés chacun par une inscription : *Jonas et cetus*. Baratte et al., *Monuments de la Tunisie*, 91-92, n° 31, Henchir Msaadine 1.

27 Laporte, *Tizirt*, 252-258 ; également Serge Lancel, "Architecture et décoration de la grande basilique de Tizirt", *MEFR* 68 (1956) : 299-333, pl. I-VI.

28 Lancel, "Architecture et décoration" : 316-319, pl. V-VI.

29 Lancel, "Architecture et décoration" : 319-322, fig. 5-6.

30 Lancel, "Architecture et décoration" : 322.

31 En Numidie, un exemple significatif à Oued Rhezel, provenant peut-être d'un « monument à auges »: Noël Duval, "Plastique chrétienne de Tunisie et d'Algérie", *Bulletin archéologique du Comité des travaux historiques et scientifiques*, n. s. 8 (1972) : 144, n° 17, fig. 96 ; en Tripolitaine, outre les reliefs des mausolées de Ghirza, on citera, à titre d'exemple, deux reliefs avec scène de chasse de Sidi bu Laaba : Ward Perkins et Goodchild, "Christian Antiquities", 49, et pl. XX1 b ; voir également 80-81.

32 François Baratte, "À propos de l'église d'Ain Zirara (Algérie) et de son décor", *Aouras* 7 (2012) : 239-248.

domaine-là en particulier, n'ont fait qu'exceptionnellement appel à la figure humaine. À Breviglieri (El Khadra), en Tripolitaine, une église passablement ruinée au moment de la découverte mais qui a livré un matériel architectural en calcaire très riche et de grande qualité – chapiteaux, sommiers, encadrements de fenêtre, consoles pour supporter les poutres de la couverture – qui peut par son esprit être rapproché de celui de Tigzirt, le répertoire est géométrique ou végétal ; les seuls êtres animés sont des bouquetins, qui apparaissent à deux reprises sur des sommiers, affrontés par paires, de part et d'autre d'une croix ou d'une colonne portant un vase<sup>33</sup>. La figure humaine est totalement absente. Il en va de même dans la grande basilique de Tébessa, au décor d'une exceptionnelle qualité, qui renonce lui aussi largement au modelé, mais qui est le fruit du travail d'ateliers de haut niveau, à l'origine de ce qu'il est convenu d'appeler « l'école de Tébessa »<sup>34</sup>. Si les animaux sont bien représentés, qu'il s'agisse notamment des dauphins et des poissons, la figure humaine est beaucoup plus rare : J. Christern n'a recensé à Tébessa que deux exemples<sup>35</sup> : un fragment de grille de fenêtre sur lequel deux putti, semble-t-il, s'affrontent dans un combat de boxe, et une plaque de revêtement qui met en scène deux oiseleurs (fig. 4). Mais ni l'un ni l'autre de ces fragments n'a de provenance connue et il n'y a aucune certitude qu'ils proviennent de la basilique. De même une plaque fragmentaire découverte à Henchir Djelaunda, au nord-ouest de Tébessa, qui rentre manifestement dans les productions de

« l'École de Tébessa », représente une scène de chasse au lièvre avec des lévriers, mais sans aucun indice qu'elle provienne d'une église<sup>36</sup>. À l'inverse, dans la grande basilique de Thélepte, riche elle aussi en éléments sculptés qui peuvent être rattachés à « l'École de Tébessa », F. Bejaoui a retrouvé un dé de colonne sur lequel est représenté, en très faible relief, le sacrifice d'Abraham, dans une iconographie originale puisqu'intervient un personnage ailé en lieu et place de la main de Dieu que l'on rencontre généralement dans cette scène<sup>37</sup>.

Les figures humaines sont donc très rares dans le décor sculpté, et lorsqu'on en rencontre, ce sont en général des représentations uniques, qui ne s'intègrent pas dans un quelconque programme iconographique. Mais elles ne sont pas pour autant dénuées de sens : ainsi le Daniel de Beni Fouda (Algérie), *'in lacu leonum'*, comme le précise l'inscription qui accompagne l'image<sup>38</sup> (fig. 5), représenté sur un élément d'un petit arc, peut-être d'un ciborium<sup>39</sup>, ou celui qui figure sur un chapiteau d'Henchir Goussa (Algérie)<sup>40</sup>. Moins facile à identifier (un saint sans doute) est la figure très frustrée qui apparaît sur un chapiteau de pilastre d'une des églises d'Henchir el Begueur, en Algérie), un personnage (féminin pour le fouilleur) en buste, les bras ramenés sur la poitrine, la tête entourée d'une sorte de nimbe ou plutôt de couronne en chevrons, répétée au-dessus comme par un voile<sup>41</sup>. Plus exceptionnel par son iconographie est bien évidemment le centaure qui apparaît sur un corbeau fragmentaire découvert dans l'église incom-

33 Raffaella Farioli, "La scultura architettonico-decorativa", in Guglielmo de Angelis d'Ossat, Raffaella Farioli, "Il complesso Paleocristiano di Breviglieri (El Khadra)", *Quaderni di Archeologia della Libia* 7 (1975) : 67-117. Plus spécifiquement pour les bouquetins: Farioli, "La scultura", 111-113, n° 28 et 29, fig. 58, 59, 66 et 76.

34 Jürgen Christern, *Das frühchristliche Pilgerheiligtum von Tébessa* (Wiesbaden : Franz Steiner, 1976), 191-205.

35 Christern, *Tébessa*, 191, pl. 60 i et 64 c.

36 Christern, *Tébessa*, pl. 64 d.

37 Bejaoui, *Hautes Steppes tunisiennes*, 50-51, fig. 50. Mais cette scène semble isolée dans l'église.

38 *CIL*, VIII, 20483.

39 Pierre Wuilleumier, *Musée d'Alger. Supplément*, Musées et collections archéologiques de l'Algérie et de la Tunisie I, 8 (Paris : Ernest Leroux, 1928) ; François Baratte, "La sculpture en Numidie à la fin de l'Antiquité", in *Saint Augustin, La Numidie et la société de son temps*, éd. Serge Lancel, *Scripta Antiqua* 14 (Bordeaux : Ausonius Éditions, 2005), 165, fig. 14.

40 *Atlas archéologique de l'Algérie*, feuille 39, p. 5, n° 114.

41 François Guénin, "Notice sur l'Henchir-el-Begueur", *Bulletin du comité des travaux historiques et scientifiques* (1907) : 352; Leschi, "Basilique en Algérie", 152, fig. 5.

plètement fouillée d'Ain Zirara, en Numidie<sup>42</sup> (fig. 6). Si la présence d'un être mythologique monstrueux peut surprendre dans une église, on rappellera que deux autres centaures figurent sur le pavement de la basilique dite « à transept » à Tsaritchin Grad, en Serbie, d'époque justinienne<sup>43</sup>, interprétés comme des représentations du mal. À Ain Zirara toutefois, l'emplacement du corbeau au centaure n'est pas connu; un second corbeau porte l'image d'un paon<sup>44</sup>; mais nous ignorons s'il y en avait d'autres et quel était leur décor : il est donc impossible de se risquer à une interprétation.

Plusieurs parmi les exemples cités appartiennent à des églises rurales; mais le cas de Tizirt, un monument ambitieux par son architecture comme par son décor, même d'esprit non-classique, montre bien qu'il serait erroné de considérer le dédain pour la figure humaine comme caractéristique des édifices les plus modestes : la grande basilique de Tébessa, un monument délibérément théâtral, le confirme, et la même absence se remarque, entre autres, dans les grandes églises de Carthage, dont le décor, il est vrai, échappe aussi en grande partie. Mais la sculpture n'en était peut-être pas absente, ni la figure humaine, comme le montrent les panneaux fragmentaires retrouvés dans les déblais de la basilique de Damous el-Karita au moment de son dégagement<sup>45</sup> (fig. 7-10). Attribuables à la phase byzantine de ce monument dont l'évolution est

très complexe à comprendre, en raison notamment de sa fouille catastrophique, ces deux plaques de revêtement, exceptionnelles par leur qualité et par leur structure, comportaient chacune deux scènes de l'enfance du Christ et constituaient donc un ensemble cohérent de très haut niveau. Œuvre probable d'un atelier de Constantinople, arrivées à Carthage peut-être en même temps que d'autres éléments du décor, comme les chapiteaux à protomés d'animaux trouvés dans la basilique, elles sont toutefois difficiles à replacer dans l'église, et leur fonction précise reste par conséquent inconnue. Mais elles représentent le cycle biblique le plus complet conservé en Afrique, et un très bel exemple de la place que pouvait occuper parfois la sculpture figurée dans les églises.

Reste le décor des plafonds, assurés, dans certaines régions de l'actuelle Tunisie, par les carreaux en terre cuite (qui pouvaient aussi, parfois, être utilisé pour les murs) : F. Bejaoui a judicieusement rappelé qu'ils offraient le répertoire le plus riche de représentations humaines, tirées de la Bible ou du monde des saints<sup>46</sup> (fig. 11).

Si l'on fait un bilan de cette rapide revue des attestations de la figure humaine dans le décor des églises, on soulignera d'abord combien les lacunes de la documentation sont importantes : il est bien difficile de tirer quelque conclusion que ce soit alors que nous ne connaissons qu'une très faible partie de ce qui a

42 Wuilleumier, *Musée d'Alger*, 103, pl. XV, 3; Gui *et al.*, *Inventaire de l'Algérie*, I, 324-325, n° 115 et II, 161, pl. 115, 1; Baratte, "Sculpture en Numidie" : 165.

43 Gordana Cvetković Tomašević, "Mosaiques paléobyzantines de pavement dans l'Illyricum oriental. Iconographie, symbolique, origine", in *Rapports présentés au X<sup>e</sup> congrès international d'archéologie chrétienne (Thessalonique, 28 septembre-4 octobre 1980)*, *Ellinika*, supplément 28 (Thessalonique : 1980), 312 et 330, fig. 37. On note sur le même pavement la présence d'Amazones.

44 Gui *et al.*, *Inventaire de l'Algérie*, II, 161, pl. 115, 2.

45 Au musée national de Carthage. Johannes Kollwitz, *Oströmische Plastik der theodosianischen Zeit*. Studien zur spätantiken Kunstgeschichte 12 (Berlin : de Gruyter, 1941), 178-184; Rainer Warland, "Der Ambo aus Thessaloniki. Bildprogramm, Rekonstruktion und Datierung", *JDAI* 109 (1994) : 371-385; Rainer Warland, "Frühbyzantinische Vorlage und mittelalterliche Adaptation. Die Szenenfolge zur Kindheitsgeschichte Christi auf einer der Ciboriumssäulen in San Marco in Venedig", *Zeitschrift für Kunstgeschichte* 57 (1993) : 173-182; Jean-Pierre Sodini, "La sculpture »proconnésienne« de Damous el Karita à Carthage : avant ou après 533 ?", in *Mélanges Gilbert Dagron*. Travaux et mémoires 14 (Paris : Amis du Centre d'Histoire et Civilisation de Byzance, 2002), 579-592.

46 Bejaoui, *Hautes steppes tunisiennes*, 51. Sur les carreaux en terre cuite : Nejib Ben Lazreg, Une production du pays d'El Jem : les carreaux de terre cuite chrétiens d'époque byzantine, in *L'Africa Romana VIII-1990* (Sassari : Gallizzi, 1991) : 523-541. A titre d'exemple : Adam et Eve, le sacrifice d'Abraham, la Vierge Marie, la multiplication des pains, le Christ et la Samaritaine, etc.

dû exister. On a néanmoins observé que la figure humaine pouvait effectivement être présente sur tous les éléments d'une église. Paradoxalement, étant donné la proportion de ce qui est parvenu jusqu'à nous, on peut penser que les décors les plus impressionnants se trouvaient sur les murs, où pouvaient être représentées des grandes figures, comme dans la chapelle ou le baptistère souterrains de Carthage. Manque complètement le décor des absides. Sur les sols, dont la mosaïque est mieux conservée, on ne rencontre guère de grands ensembles, si ce n'est peut-être dans l'église de Sfax. Sur les éléments d'architecture, il s'agit de représentations sporadiques, comme à Tizirt. Autant de répartitions dans les églises qui ne surprennent guère si on les compare à ce qu'on rencontre ailleurs en Occident.

On note en outre que ces figures sont de deux natures : la plupart sont à caractère religieux, des saints et des figures bibliques, parmi lesquelles on distingue particulièrement Daniel, figure de salut, dont la présence se comprend aisément, et, dans une moindre mesure, Jonas, préfiguration du sacrifice du Christ, comme celui d'Abraham<sup>47</sup>. Mais les pavements de l'église d'Hergla montrent que des figures profanes intervenaient aussi dans le décor : sans doute ne faut-il pas véritablement compter parmi elles le putto sur

un dauphin, un poncif dans les scènes marines si fréquentes dans les églises, et qui pourrait bien n'avoir ici aucune signification particulière, l'artisan ayant repris un carton qu'il connaissait sans attribuer de sens à ce détail. Plus intéressante est la chasse au faucon, sur laquelle on peut s'interroger, sans qu'une réponse s'impose réellement. Rappelons enfin l'existence d'un centaure, à Ain Zirara : l'interprétation donnée pour ceux représentés dans l'église à transept de Tsaritchin Grad les désigne comme une incarnation du mal ; on la reprendra ici, faute d'une autre proposition, tout en notant qu'à Ain Zirara il paraît avoir été isolé alors que ces êtres monstrueux s'intègrent sur le pavement de Tsaritchin Grad dans un contexte bien plus complexe. On se gardera d'aller plus loin devant une si faible documentation, qu'il conviendrait en outre de répartir dans le temps, entre le IV<sup>e</sup> et le VII<sup>e</sup> siècles, et dans l'espace, les habitudes étant peut-être différentes d'une région à l'autre. Mais on est tenté malgré tout de dégager de ces observations l'idée que le décor figuré n'avait dans ces églises africaines qu'une fonction limitée, et ne pouvait jouer réellement auprès des fidèles, dans aucune de ses parties, le rôle pédagogique qu'on attribue souvent aux images dans les premiers édifices chrétiens, rôle qu'elles avaient sans doute ailleurs, mais pas ici.

---

47 On n'oubliera pas l'étonnant personnage, en vol semble-t-il, du pavement du baptistère d'Oued Zarga : Fathi Bejaoui, "Quelques nouvelles découvertes d'époque chrétienne en Tunisie", in *Atti XVI CIAC, Rome 2012* (Rome : Cité du Vatican, 2016), 1682-183.

## Bibliographie

- Baratte, François, “La sculpture en Numidie à la fin de l'Antiquité”, in *Saint Augustin, La Numidie et la société de son temps*, édité par Serge 153-171. Bordeaux : Ausonius Éditions, Scripta Antiqua 14, 2005.
- Baratte, François, “Le décor de stuc dans les églises paléochrétiennes : état des questions”, *Kölner Jahrbuch* 43 (2010) : 43-55.
- Baratte, François, “À propos de l'église d'Ain Zirara (Algérie) et de son décor”, *Aouras* 7 (2012) : 239-248.
- Baratte, François, et Bejaoui, Fathi, “Un monument tardif méconnu: la basilique chrétienne de Cillium/Kasserine en Byzacène”, *Cahiers archéologiques* 57 (2018) : 5-18.
- Baratte, François, Fathi Bejaoui, Noël Duval, Sarah Berraho, Isabelle Gui et Hélène Jacquest, *Basiliques chrétiennes d'Afrique du Nord. II. Monuments de la Tunisie*. Bordeaux : Ausonius Éditions, Mémoires 32, 2014.
- Bejaoui, Fathi, “Témoignages chrétiens de la région de Ségermès”, in *Africa Proconsularis, II: regional studies in the Segermes Valley of Northern Tunisia*, édité par Søren Dietz, Leila Ladjimi Sebaï et Habib ben Hassen, 762-765. Copenhague : The National Museum of Denmark, 1995.
- Bejaoui, Fethi, “Quelques églises rurales de la Tunisie à l'époque byzantine”, *Tunisie byzantine. Dossiers d'archéologie* 268 (novembre 2001) : 58-65.
- Bejaoui, Fathi, “Quelques nouvelles découvertes d'époque chrétienne en Tunisie”, in *Atti XVI CIAC, Rome 2012, 1682-1683*. Rome : Cité du Vatican, 2016.
- Bejaoui, Fathi, *Les Hautes Steppes tunisiennes. Témoignages archéologiques chrétiens* (Tunis : Institut National du Patrimoine, 2015).
- Ben Lazreg, Nejib, “Une production du pays d'El Jem : les carreaux de terre cuite chrétiens d'époque byzantine”, in *L'Africa Romana VIII-1990* (Sassari : Gallizzi, 1991) : 523-541.
- Christern, Jürgen, *Das frühchristliche Pilgerheiligtum von Tebessa* (Wiesbaden : Franz Steiner, 1976).
- Cvetković Tomašević, Gordana, “Mosaïques paléobyzantines de pavement dans l'Illyricum oriental. Iconographie, symbolique, origine”, in *Rapports présentés au X<sup>e</sup> congrès international d'archéologie chrétienne (Thessalonique, 28 septembre-4 octobre 1980)*, 283-347. Thessalonique : *Ellinika*, supplément 28, 1980.
- De Angelis d'Ossat, Guglielmo et Raffaella Farioli, “Il complesso Paleocristiano di Breviglieri (El Khadra)”, *Quaderni di Archeologia della Libia* 7 (1975) : 29-156.
- Delattre, Alfred, “L'ancienne chapelle souterraine de la colline Saint-Louis”, *Cosmos* (1890) : 467-472 et 497-502.
- Donceel-Voûte, Pauline, *Les pavements des églises byzantines de Syrie et du Liban : décor, archéologie et liturgie*. Louvain-la-Neuve : Institut supérieur d'archéologie et d'histoire de l'art, 1988.
- Duval, Noël, “Études d'architecture chrétienne nord-africaines”, *MEFRA* 84 (1972) : 1073-1172.
- Duval, Noël, *La mosaïque funéraire dans l'Art Paléochrétien*. Ravenne : Longo Editore, 1976.
- Duval, Noël, “Le destin des mosaïques de l'église de Rusguniae (Matifou) : deux fragments nouveaux”, *MEFRA* 97 (1985) : 1113-1124.
- Duval, Noël, “Plastique chrétienne de Tunisie et d'Algérie”, *Bulletin archéologique du Comité des travaux historiques et scientifiques*, n. s. 8 (1972) : 53-146.

- Duval, Noël et Paul-Albert Février, “Le décor des monuments chrétiens d’Afrique (Algérie, Tunisie)”, in *Actas del VIII congreso internacional de arqueologia cristiana, Barcelona, 5-11 octubre 1969*, 5-55. Cité du Vatican : Pontificio Istituto di Archeologia cristiana, 1972.
- Duval, Noël et Alexandre Lézine, “Nécropole chrétienne et baptistère souterrain à Carthage”, *Cahiers archéologiques* X (1959) : 71-147.
- Farioli, Raffaella, “La scultura architettonico-decorativa”, in Guglielmo de Angelis d’Ossat, Raffaella Farioli, “Il complesso Paleocristiano di Breviglieri (El Khadra)”, *Quaderni di Archeologia della Libia* 7 (1975) : 67-117.
- Gauckler, Paul, “Rapport sur des inscriptions latines découvertes en Tunisie. VI. La basilique chrétienne de Furni”, *Nouvelles archives des Missions* XV (4) (1907) : 385-394.
- Gavault, Pierre, *Étude sur les ruines romaines de Tizirt* (Paris : Leroux, 1897).
- Ghalia, Taher, “L’église du prêtre Crescens de Henchir B’Ghil (El-Mahrine) et son pavement. Un centre de culte rural à la fin de l’Antiquité”, *Bulletin de la Société nationale des Antiquaires de France* (2005) : 364-369.
- Ghalia, Taher, *Hergla et les mosaïques des basiliques chrétiennes de Tunisie* (Tunis : Institut national du Patrimoine, 1998).
- Ghalia, Taher, “Par ce signe tu vaincras...Nouveaux témoignages sur les vestiges du christianisme antique au cap Bon (Tunisie)”, in *Lieux de culte et sanctuaires: aires votives, temples, églises, mosquées. IX<sup>e</sup> colloque international sur l’histoire et l’archéologie de l’Afrique du nord, Tripoli, 2005*, édité par Serge Lancel, 199-216. Paris : CNRS, 2008.
- Gsell, Stéphane et Henri Graillot, “Exploration archéologique dans le département de Constantine (Algérie). Ruines romaines au nord de l’Aurès”, *Mélanges d’archéologie et d’histoire* 14 (1894) : 4-25.
- Guénin, François (commandant), “Notice sur l’Henchir-el-Begueur et résultats des fouilles opérées dans un fort byzantin englobant une basilique”, *Bulletin archéologique du Comité des travaux historiques et scientifiques* (1907) : 336-354.
- Gui, Isabelle, Noël Duval et Jean-Pierre Caillet, *Basiliques chrétiennes d’Afrique du Nord. I. Inventaire de l’Algérie*. Paris : Institut d’Études augustiniennes, 1992.
- Kollwitz, Johannes, *Oströmische Plastik der theodosianischen Zeit*. Studien zur spätantiken Kunstgeschichte 12. Berlin : de Gruyter, 1941.
- Lapeyre, Gabriel-Guillaume, “La basilique chrétienne de Tunisie”, in *Atti del IV congresso internazionale di archeologia cristiana. Città del Vaticano 16-22 ottobre 1938*, I, 169-244. Rome : Pontificio Istituto di archeologia cristiana, 1940.
- Lancel, Serge, “Architecture et décoration de la grande basilique de Tizirt”, *MEFR* 68 (1956) : 299-333.
- Laporte, Jean-Pierre, “La grande basilique de Tizirt”, *Bulletin de la Société nationale des Antiquaires de France* (1994) : 249-270.
- Lassus, Jean, “Les mosaïques d’un sarcophage de Tipasa”, *Libyca* 3 (1955) : 265-279.
- Les miracles de saint Étienne. Recherches sur le recueil pseudo-augustinien (BHL 7860-7861)*, édité par Jean Meyers. Turnhout : Brepols, 2006.
- Mandouze, André, *Prosopographie de l’Afrique chrétienne (303-533)*. Paris : Editions du CNRS, 1982.
- Merlin, Alfred, [rapport sans titre], *Bulletin archéologique du Comité des Travaux historiques* (1917) : CLXI-CLXVII.

## QUELQUES OBSERVATIONS SUR LE DÉCOR FIGURÉ DANS LES ÉGLISES PALÉOCHRÉTIENNES DU NORD DE L'AFRIQUE

Monceaux, Paul, "Enquête sur l'épigraphie chrétienne d'Afrique. IV. Martyrs et reliques", *Mémoires présentés par divers savants à l'Académie des Inscriptions et Belles-Lettres* XII-1 (1908).

*Saint Augustin, La Numidie et la société de son temps*, édité par Serge Lancel, Bordeaux : Ausonius Éditions, Scripta Antiqua 14, 2005.

Sodini, Jean-Pierre, "La sculpture « proconnésienne » de Damous el Karita à Carthage : avant ou après 533 ?", in *Mélanges Gilbert Dagron. Travaux et mémoires* 14 (Paris : Amis du Centre d'Histoire et Civilisation de Byzance, 2002), 579-592.

Ward Perkins, John Bryan et Richard George Goodchild, *The Christian Antiquities of Tripolitania*. Oxford : Society of Antiquaries of London, 1953.

Warland, Rainer, "Der Ambo aus Thessaloniki. Bildprogramm, Rekonstruktion und Datierung", *JDAI* 109 (1994) : 371-385.

Warland, Rainer, "Frühbyzantinische Vorlage und mittelalterliche Adaptation. Die Szenenfolge zur Kindheitsgeschichte Christi auf einer der Ciboriumssäulen in San Marco in Venedig", *Zeitschrift für Kunstgeschichte* 57 (1993) : 173-182.

Wuilleumier, Pierre, *Musée d'Alger. Supplément*, Musées et collections archéologiques de l'Algérie et de la Tunisie I, 8. Paris : Ernest Leroux, 1928.





Fig. 1. Carthage, chapelle souterraine, buste nimbé. Cl. N. Duval.



Fig. 2. Sfax, église dite « des buttes Mezghanni »: Daniel entre les lions. Musée de Sfax. D'après Yacoub, *Splendeur des mosaïques de Tunisie*, 1995, fig. 185.

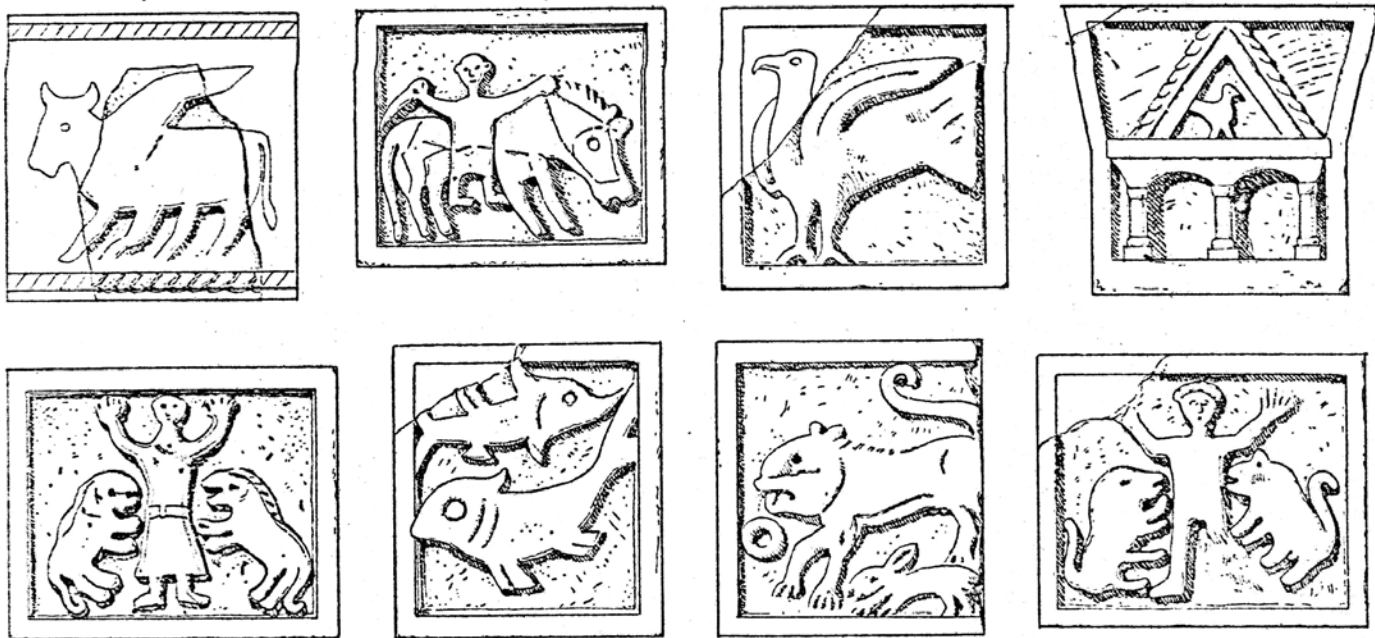

Fig. 3. Tizirt, dessin des dosserets sculptés, d'après Gavault 1897. Noter Daniel entre les lions, et le cavalier.



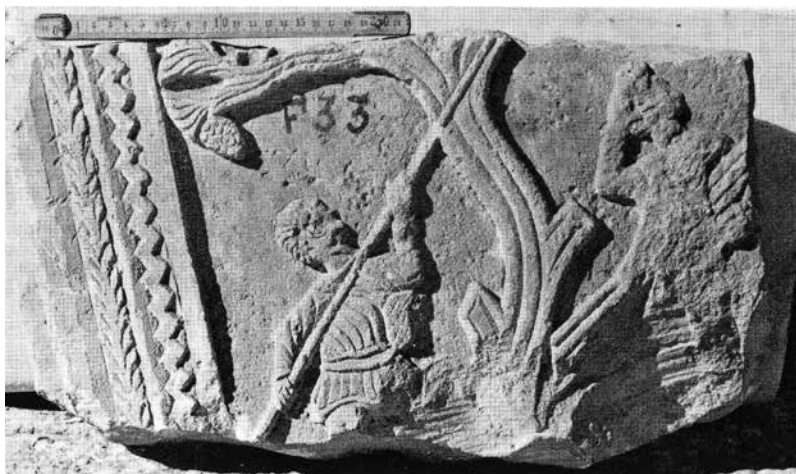

Fig. 4. Tébessa, plaque sculptée: deux oiseleurs. Cl. J. Christern.



Fig. 7. Carthage, basilique Damous el-Karita, panneau sculpté: l'adoration des Mages. Musée de Carthage. Cl. F. Baratte.

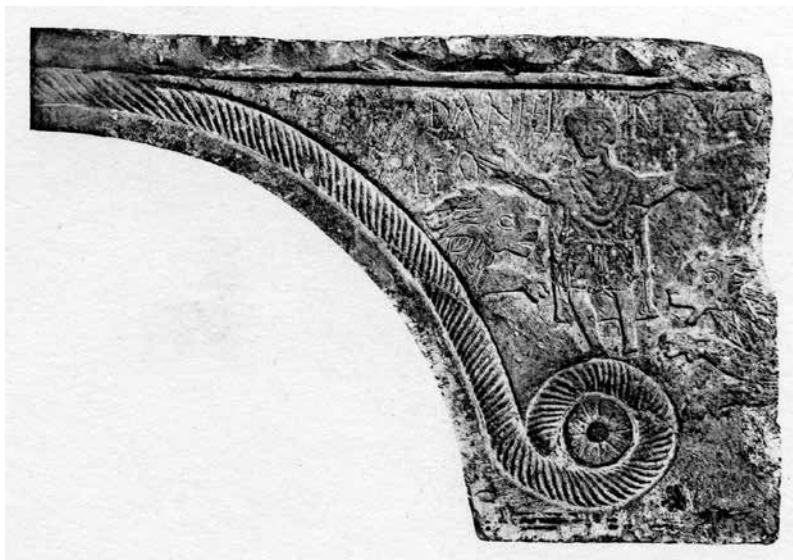

Fig. 5. Beni Fouada: éléments d'arc (de ciborium ?) : Daniel entre les lions. D'après Wuilleumier, *musée d'Alger*.



Fig. 8. Carthage, basilique Damous el-Karita, panneau sculpté: l'annonce aux bergers. Musée national de Carthage. Cl. F. Baratte.

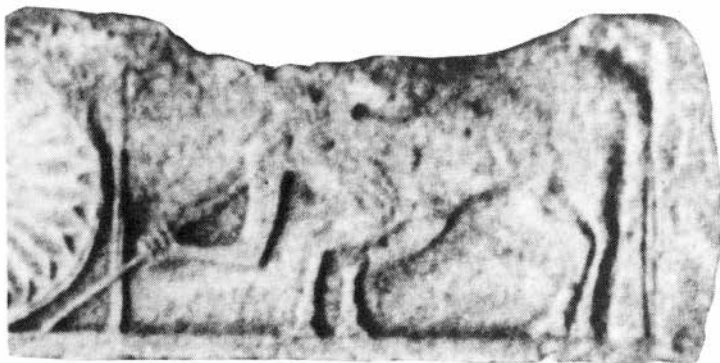

Fig. 6. Ain Zirara, église: corbeau sculpté, centaure. D'après Wuilleumier, *musée d'Alger*.



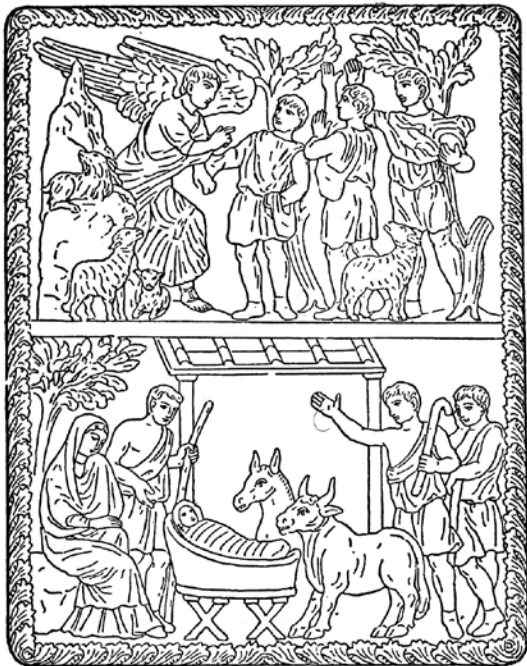
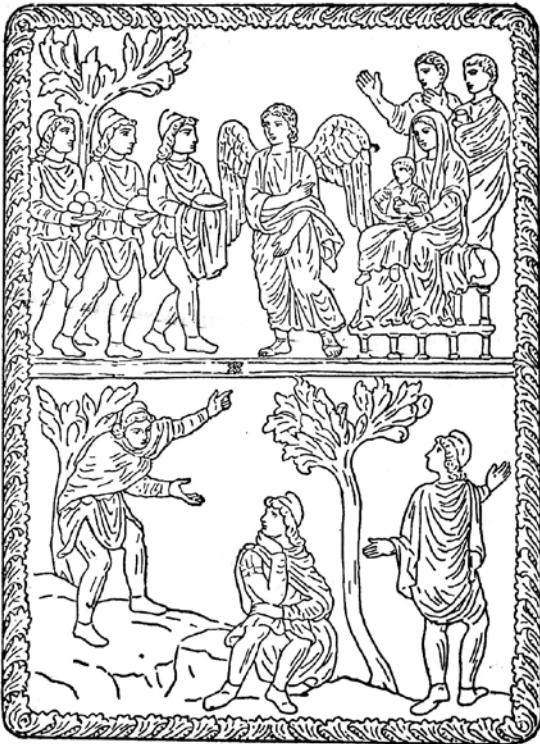

Fig. 9-10. Dessin de restitution des panneaux sculptés, d'après Lapeyre 1940.



Fig. 11. Deux carreaux de terre cuite : le sacrifice d'Abraham, et un saint cavalier (saint Théodore ?). Musée national du Bardo. Cl. F. Baratte.

# Mosaïques et polychromie dans quelques églises chrétiennes de Tunisie

FATHI BEJAOUÏ

Institut National du Patrimoine de Tunisie

Tunis, Tunisie

La présence des pavements de mosaïque en tant que couverture du sol des édifices de culte chrétien de Tunisie est quasiment une constante et concerne aussi bien les grands centres urbains que les zones rurales. Le choix des thèmes figurés ou celui des palettes de couleur est essentiellement en rapport, d'abord avec l'emplacement à l'intérieur du bâtiment et ensuite par la disponibilité de la matière première et du savoir-faire des ateliers. Ce décor est complété par celui d'autres supports : stuc peint, *opus sectile*, carreaux de terre cuite.

**Mots clés :** Tunisie, mosaïque polychrome, églises, baptistères, mosaïques tombales, ateliers régionaux, thèmes symboliques, récits bibliques, stuc peint, *opus sectile*, carreaux de terre cuite.

Traiter de la polychromie de la mosaïque des églises de Tunisie est un domaine qu'il n'est pas aisé de présenter dans le cadre d'un article - tant le sujet est vaste - avec un nombre considérable de pavements aussi divers dans la technique que dans l'iconographie ou les images qu'elle offre avec parfois certaines originalités. Mais il n'y a pas que la mosaïque, comme on le verra plus loin.

On se contentera dans ce volume en hommage à notre collègue et ami de longue date Emilio Marin de présenter une sélection des tableaux les plus représentés dans ces édifices de culte ou leurs annexes, essentiellement les baptistères où l'on a constaté depuis longtemps une sorte de programme iconographique assez homogène, qui touche aussi bien les édifices des grands centres urbains que ceux des zones rurales.

Il est inutile de rappeler que la polychromie est quasiment la règle sur ces mosaïques recouvrant le sol de ces lieux sacrés respectant ainsi la tradition africaine du tout mosaïque que ce soit dans les édifices publics, privées ou religieux. Les inventaires et les ouvrages traitant de la question sont aussi nombreux que diversifiés. On rappellera qu'un corpus est consacré à cette forme d'art depuis plus d'un demi-siècle touchant plusieurs collections: Carthage, Utique, *Thuburbo Maius*<sup>1</sup>, des catalogues de Musées ou des études thématiques<sup>2</sup>.

## Les édifices de culte chrétien

Afin de ne pas rentrer dans les détails, ce qui n'est pas le but de cette contribution, disons que le plus

---

1 CMT, Utique, CMT, Thuburbo Maius, CMT, Karthago.

2 Yacoub, *Splendeurs*.

souvent l'on découvre trois ou quatre types d'images ou de programmes avec peut-être une inégale importance de la couleur selon les emplacements à l'intérieur de l'édifice et des régions, correspondant vraisemblablement à différents ateliers ou écoles. Ces pavements se classent en quelques catégories. Les principales et les plus courantes sont celles où le tapis est plutôt homogène sur tout le sol de l'édifice à l'exception du chœur comme dans l'église de Dermech à Carthage<sup>3</sup> (fig. 1) ou dans la chapelle de Candidus à Haidra /Ammaedara<sup>4</sup>. L'autre catégorie est celle où le décor de la nef centrale est présenté en deux ou trois panneaux avec un même thème pour les bas-côtés, à l'exemple de plusieurs églises du Sahel (le littoral est tunisien) et de son arrière-pays : Oued Rmel, Lemta/*Lepti Minus*<sup>5</sup>, Sokrine<sup>6</sup> (fig. 2) ou El Mouasset dans la région de Sfax<sup>7</sup>. D'autres concernent les zones rurales : c'est le cas de deux églises au sud de *Sufetula* aux lieudits El Ouara à Henchir El Hammam<sup>8</sup>. Dans d'autres édifices de culte, les plans ainsi que les motifs changent à chaque travée ou presque comme dans la chapelle d'Honorius aux environs immédiats de ce même centre urbain de *Sufetula*<sup>9</sup>.

Enfin pour certaines églises l'insertion de mosaïques funéraires bouleverse totalement la composition, essentiellement lorsque ces couvertures de tombes et parfois des dédicaces, sont ajoutées au fur et à mesure des besoins<sup>10</sup>. Les exemples ne manquent pas et concernent la plupart de églises qualifiées de cimetiérales sans lien avec les régions ou les

écoles comme à Sidi Jdidi/*Aradi*<sup>11</sup>, Sokrine<sup>12</sup> (fig. 3), *Thagamuta*<sup>13</sup> ou encore Henchir El Koucha dans le nord tunisien<sup>14</sup>.

Quant aux images ce sont celles que nous pouvons qualifier de communes et qui reprennent souvent le décor des demeures ou des thermes offrant des motifs géométriques, des cercles sécants, des peltes à la manière de la technique de l'école de Byzacène qui a connu son apogée au III<sup>e</sup> siècle<sup>15</sup>, des médaillons d'acanthé, ne brillant pas toujours par la diversité des couleurs qui servent plutôt comme fond, où l'on intègre plusieurs symboles comme des poissons, des colombes, et toutes sortes de volatiles comme à Sokrine, qui eux, bénéficient d'un plus grand choix de couleurs de la même façon, entre autres exemples, que les médaillons des tapis de *Thuburbo majus* remplis de bêtes sauvages<sup>16</sup>.

Pour nos églises, on y trouve représentés des sujets divers: la faune marine, la végétation, les figures animalières allégoriques, la vigne, le lys, parfois des croix de différentes formes, simples, latines ou de Malte comme à Chott Menzel Yahia dans le Cap Bon<sup>17</sup>. Dans quelques églises, plutôt rurales, l'emplacement et les thèmes sont libres de toutes contraintes comme à Henchir Sidi Saïd près de Mjez El Bab/ *Membressa* à 70 km au sud de Carthage<sup>18</sup> (fig. 4) ou à Henchir El Koucha dans le même secteur avec un désordre manifeste constaté dans l'emplacement des sujets que ce soit dans la nef centrale ou les bas-côtés (fig. 5).

3 CMT, Karthago, n° 137-138-139 ; Bejaoui-Baratte, *Inventaire*, 113-118.

4 Baratte, *Recherches*, 111-147.

5 Les deux pavements sont malheureusement perdus : Baratte-Bejaoui, *Inventaire*, 189, 223.

6 Bejaoui, « Sokrine », 329-353. Baratte-Bejaoui, *Inventaire*, 225.

7 Duval, « El Mouassate », 157-173 et Bejaoui-Baratte, *Inventaire*, 240-241.

8 Baratte-Bejaoui, *Inventaire*, 361-362 et Bejaoui, *Hautes Steppes*, 129-136.

9 Duval, *Sbeitla*, 187-190

10 Duval, *La mosaïque funéraire*, 37.

11 *Sidi Jdidi*, I, 87-114 et *Sidi Jdidi*, II, 80-209. Baratte-Bejaoui, *Inventaire*, 178-188.

12 Bejaoui, « Sokrinee ».

13 Bejaoui, *Hautes steppes*, 85-120.

14 Baratte-Bejaoui, *Inventaire*, 81-84 et Bejaoui, «Nouvelles découvertes», 1682-1683.

15 Gozlan, « Les mosaïques », 46-66.

16 Ben Abed, « Tramese », 39-45.

17 Ghalia, « Carte archéologique », 425-430.

18 Baratte-Bejaoui, *Inventaire*, 80.

Pour ces sujets, les tesselles utilisées ainsi que leur couleur ne sont généralement ni trop fines ni trop colorées. Mais, l'image donne tout de même une expression de jardin et de lieu de paix et de joie à l'édifice. C'est souvent le cas des pavements recouvrant le *quadratum populi* comme à Sidi Abich près d'Uppenna au nord de Sousse<sup>19</sup> (fig. 6), c'est-à-dire les parties de l'église où la circulation est libre et de ce fait la plus foulée par les pieds des fidèles malgré l'existence de mosaïques funéraires, un mode de couverture de tombe devenu, au fur et à mesure des découvertes, d'une grande banalité en faisant partie intégrante du décor.

### Les mosaïques funéraires

Ce qui nous amène à évoquer ce type de mosaïque considéré comme étant spécifiquement africain ou presque<sup>20</sup>.

Elles étaient très simples à l'origine comme celles de Sousse qui sont d'ailleurs les plus anciennes, dont la plupart proviennent des catacombes<sup>21</sup> peut-être à partir du III<sup>e</sup> siècle, mais avec tout de même un petit effort de diversification des couleurs des lettres tout en soulignant les lignes par des tons différents de ceux du texte placé dans un cartouche. En évoluant, essentiellement à partir du IV<sup>e</sup> siècle, une bordure géométrique florale simple de couleurs diverses commence à apparaître. C'est le cas de Sousse, de Demna près de Kelibia / *Clupea* ou de Henchir Diar el Hojjej dans le Cap Bon<sup>22</sup>. On parle désormais d'une production « d'écoles » d'ateliers régionaux ou encore locaux dont certains auraient « produit des mosaïques funéraires parmi divers travaux courants et sans y attacher beaucoup de prix » comme cela a été constaté

sur la série de *Pupput* qui « ne brille pas par la qualité et le soin »<sup>23</sup>. Mais le fait certain est que nous sommes parfois devant de véritables œuvres d'art avec une recherche manifeste dans le choix de la couleur et bien sûr du décor qui accompagne l'épithaphe. On citera à titre d'exemple un pavement de *Furnos Minus* (fig. 7) au sud de Carthage<sup>24</sup> où on constate une diversification du type de pierre afin d'adapter et faire correspondre une couleur à chaque motif représenté: le canthare à bord festonné est jaune en imitation des objets dorés, les reflets sont blancs cernés de rouge. D'autres couleurs sont choisies pour les colombes prises sur le vif et encore d'autres pour le coq faisant pour lequel les cubes sont en pâte de verre. Ce choix n'est évidemment pas fortuit. Le tableau devait sans doute évoquer au fidèle la félicité paradisiaque. Mais ce type de composition paraît quelques fois davantage insister sur le caractère décoratif plus que sur la symbolique qui sera également observée dans d'autres régions comme dans la série de Demna.

D'un point de vue technique, les cubes sont le plus souvent beaucoup plus petits et les couleurs plus vives pour le décor figuré, sans oublier bien sûr le rôle des ateliers, celui de la matière première disponible ainsi que l'importance ou la fonction du défunt qu'elle soit ecclésiale ou autre. C'est le cas de la couverture de tombe de *Furnos Minus* qu'on peut qualifier comme étant de luxe de par ses dimensions (2.30 m x 130 m) et pas seulement pour son décor. Le constat est quasiment systématique lorsqu'il s'agit d'hommes d'Église surtout s'ils sont inhumés dans des endroits précis de l'édifice de culte comme le chœur ou l'abside considérés comme étant parmi les emplacements privilégiés<sup>25</sup>. Nous y reviendrons plus loin. On se contentera ici de citer quelques exemples comme celui de Sidi Habich où l'épithaphe de l'évêque Paulus,

19 Baratte-Bejaoui, *Inventaire*, 212-215.

20 Duval, *La mosaïque funéraire*, 72-80. Exemples espagnols : Pallarès, *Epigrafià cristiana*.

21 Liste dans Duval, *La mosaïque funéraire*, 92.

22 Cintas-Duval, « L'église du prêtre Felixe », 181-237, 240 ; les mosaïques sont majoritairement exposées au musée du Bardo.

23 Ben Abed-Duval, « Puppute », 189. Voir aussi Ghalia, « La production mosaïstique », 847-856.

24 Duval, « Furnos Minus », 883-896 ; Yacoub, *Splendeurs*, 370, fig. 185.

25 Pour cette question: Duval, « L'inhumation privilégiée », 26-42.

peut être primat de Maurétanie, est placée dans un grand pavement à thème aquatique (fig. 8)<sup>26</sup>. A Sidi Jdidi celle de l'évêque Cyprianus<sup>27</sup> aménagée dans l'abside de l'église. A Sokrine, et au même emplacement, les épitaphes de deux prêtres, sont accompagnées de rinceaux de vignes peuplés s'échappant d'un canthare auprès duquel deux cerfs sont représentés<sup>28</sup>. De nouveau à Henchir El Koucha, le mosaïste tente avec les moyens disponibles de valoriser l'épitaphe de l'homme d'église, un diacre, avec de simples files de cubes de 2 ou 3 couleurs différentes pour figurer le canthare ou les roses (fig. 9)<sup>29</sup>.

### Ateliers et polychromie

Nous avons évoqué plus haut la question des ateliers sur laquelle on s'attardera un peu plus en rappelant la production de quelques centres où les mosaïques funéraires ont occupé une place de choix et plus particulièrement avec la représentation des défunts: Tabarka, la région de Sfax, Lemta dans le Sahel tunisien<sup>30</sup>, le Cap Bon ou les Hautes Steppes.

### Tabarka / *Thabraca*

La série de cette ville du nord-ouest est l'une des plus originales et des plus connues d'Afrique<sup>31</sup>. Ainsi, sur la célèbre mosaïque de Valentia figurant *l'eclesia Mater* avec son plan d'église (fig. 10), la palette de couleur offre une impressionnante gamme de teintes et de nuances, plus d'une trentaine où même les éléments sculptés sont concernés. Le même pro-

cedé est utilisé pour la représentation des défunts sur une importante série provenant des mêmes lieux de culte avec parfois des couleurs fantaisistes et peu communes surtout pour les vêtements (fig. 11) qu'on appliquera d'ailleurs sur les éléments qui complètent la composition comme les volatiles, brebis, agneaux, poissons ou encore les cierges allumés qui sont parfois traités avec un luxe de détail. Mais malgré le traitement assez sommaire et parfois naïf de l'ensemble du décor on constate une volonté d'éviter la standardisation dans un certain nombre de détails comme celle de la couleur des cheveux où nous avons par exemple des blonds ou des bruns.

Cette diversité de couleur doit essentiellement s'expliquer par l'abondance de la pierre dans la région et plus particulièrement le marbre<sup>32</sup>.

### La région de Sfax

Le second centre où on retrouve les figures humaines, qui semble avoir été actif à partir du milieu du IV<sup>e</sup> au début du V<sup>e</sup> siècle, est celui qui a été identifié dans la région de Sfax. Ainsi retrouve-t-on à *Acholla* / *Botria* la représentation des défunts avec une technique et une composition qui diffèrent de celles de « l'école » de Tabarka comme cet exemple, sur l'épitaphe de l'enfant Natalica (fig. 12)<sup>33</sup>. Ici, les couleurs servent surtout à mettre en valeur les ornements vestimentaires, les bijoux portés par la défunte ainsi que le maquillage sur les paupières et autour des yeux avec le noir qui n'est pas sans rappeler la poudre de khôl. Sur une autre mosaïque provenant de Sfax<sup>34</sup>, on met non seulement en valeur la robe de la défunte,

26 La mosaïque datée du VI<sup>e</sup> siècle est au musée d'Enfidha : Yacoub, *Splendeurs*, 375, fig. 195.

27 *Sidi Jdidi*, I, 89-93, fig. 50.

28 Bejaoui, « Sokrine », 334, pl. XIV.

29 Bejaoui, « Nouvelles découvertes », 1682-1683.

30 Pour cette région et son « école » d'architecture et de mosaïstes : Duval-Fevrier, « Le décor », 29-30 et Ghalia, *Hergla*, 198-199.

31 Duval, *La mosaïque funéraire*, 87, avec bibliographie antérieure ; Alexander, « Mosaic ateliers », 1-15.

32 Nous sommes assez proches des carrières de *Chimtuou* et de Borj Hellal avec leur pierre de couleur jaune, rose, gris ou vert : Roder, *Simittus*, 17-53.

33 Duval, « Acholla », 755-777. La mosaïque est conservée au Musée de Sfax.

34 Actuellement au Musée du Bardo : Yacoub, *Splendeurs*, 368-370, fig. 18.

Rogata, également décédée en bas âge (fig. 13), mais on colorie les mains de la pâte de Henné, pratique encore rencontrée de nos jours à l'occasion de certaines fêtes. Il est remarquable que les seuls exemples de cette pratique rencontrés à ce jour sur les mosaïques tombales proviennent de cette même région<sup>35</sup> sur des pavements qui peuvent être également païens comme on a pu le constater sur les mains d'une défunte représentée sur un pavement de Thina<sup>36</sup>.

### Lemta

Ces dernières années, un troisième groupe de représentations de défunts, dû peut être à un atelier local, a été identifié à *Leptis minus* où les mosaïques funéraires datées semble-t-il du IV<sup>e</sup> siècle, ont été retrouvées dans une chapelle souterraine par Negib Ben Lazreg<sup>37</sup>. Le style et la composition diffèrent des exemples précédents avec des personnages en mouvement, souvent jeunes avec encore une fois une mise en valeur des traits du visage sur lequel on remarque un tatouage inter-sourcilier<sup>38</sup>. Si les couleurs sont ici franchement vives et diversifiées avec huit tons (fig. 14), celles employées pour les vêtements sont plus discrètes et encore plus pour le reste du décor, c'est à dire les habituels volatiles, arbustes ou fleurs.

### Cap Bon

Dans le Cap Bon et surtout dans la région de Kelibia (Demna), où une autre école très active aux IV<sup>e</sup>-V<sup>e</sup> siècles a été reconnue, la polychromie prend un tout autre caractère pour représenter des thèmes évo-

quant la félicité paradisiaque promises aux défunts: couronne, cratères, volatiles (paons colombes) avec emploi cette fois-ci de cubes en verre pour les queues des volatiles ainsi que des couleurs réalistes pour certains fruits comme la grenade ou la pomme (fig. 15)<sup>39</sup>.

### Les Hautes Steppes

Une autre gamme de couleurs, avec un choix limité, se retrouve dans une autre région, qui semble avoir possédé sa propre ou ses propres petites « écoles », il s'agit des Hautes Steppes autour de *Sufetula* où d'ailleurs une inscription sur mosaïque mentionne le nom d'une officine ou plutôt de ses propriétaires<sup>40</sup>. Sur plus d'une cinquantaine de mosaïques tombales connues, majoritairement de *Thagamuta*<sup>41</sup>, ce sont tout au plus quatre ou cinq tons qui sont utilisés tournant autour de l'ocre, du jaune, du noir, sur fond blanc, à quelques exceptions près. C'est le cas à *Sufetula*, où en plus d'un banal canthare, une croix dorée accompagnent le bref texte. Peut-être est-ce l'emplacement de l'inhumation (l'abside) et le rang du défunt, un diacre, qui expliquent cette relative recherche dans les couleurs (fig. 16)<sup>42</sup>. Ainsi cette sobriété involontaire pourrait s'expliquer par la faible diversification de la matière première locale.

### Polychromie et lieux réservés

Un autre aspect de la richesse de la polychromie sur les mosaïques apparaît dans des lieux spécifiques des édifices de culte chrétiens, que sont le chœur ou le *presbyterium* en général et ensuite les baptistères,

35 Pour les lointaines origines de la tradition et son symbole : Ben Lazreg, « Décors faciaux », 155-185.

36 Peut-être faut-t-il compléter la liste par l'épithaphe d'un enfant de sexe masculin, Quiriacus trouvée et conservée à Sfax : Yacoub, *Splendeur*, fig. 183.

37 Ben Lazreg, « Burials Complex », 336-345.

38 Ben Lazreg, « Décors faciaux », 166, fig. 2 a, b.

39 Cintas-Duval, « L'église du prêtre Felix », 228-232, fig. 4 ; Yacoub, *Splendeurs*, fig. 197.

40 Bejaoui, *Les Hautes Steppes*, 124-126.

41 Ibid., 93-115.

42 Ibid., 70, fig. 80.



c'est-à-dire les emplacements phares ou le symbolisme prend tout son sens.

### Le chœur

C'est le chœur avec ce qu'il offre autour de la table d'autel qui est de fait, le point qui captive le plus le regard des fidèles. C'est sans doute là où les pavements sont les plus homogènes où on représente des sujets spécifiques avec un polychromie qui s'affirme un peu plus qu'ailleurs. C'est dans cet espace réservé aux membres du clergé qu'on découvre différents types de croix. Elles sont parfois de grandes dimensions rappelant celles qui devaient être habituellement suspendues dans certains endroits de l'édifice mais que la mosaïque représente sur le sol, avec une insistance toute particulière sur l'incrustation quasi-systématiques de petits motifs. Il s'agit en réalité d'une imitation des pierres précieuses sur un fond qui prend une couleur rappelant le bronze comme c'est le cas à Sidi Jdidi (fig. 17)<sup>43</sup> et à *Uppenna*<sup>44</sup> où la longue liste de martyrs est accostée de la croix avec deux brebis aux sabots dorés sur un fond uni de couleur verte avec des fleurs de lys (fig. 18). C'est d'ailleurs ce même procédé qu'on retrouve pour représenter certaines couronnes comme celles portant les noms de saints ou de martyrs qui décoraient le sol du monument identifié comme étant le monastère de saint Etienne à Carthage<sup>45</sup> (fig. 19).

Dans plusieurs cas la couleur est plutôt jaunâtre faisant penser à une croix en or ou simplement dorée. On citera un pavement de l'une des églises de *Sufetula*<sup>46</sup> ou encore une fois, à Sidi Jdidi avec une croix latine pattée sans gemme franchement jaune or

surmontant un cratère d'où sortent des branches de rosier (fig. 20) : on découvre dans cette composition pas moins d'une dizaine de couleurs différentes<sup>47</sup>. Le constat est le même dans certaines églises de campagne comme à El Ouara au sud de *Sufetula*<sup>48</sup>, sur un grand pavement qui couvre entièrement le sol du chœur, c'est peut-être une allusion aux pierres précieuses qu'on a voulu faire en incrustant des cubes ocres ou blancs sur une grande croix latine accostée de deux brebis ou agneaux surmontant deux cerfs et un canthare d'où sort un jet d'eau de couleur ocre (fig. 21). Le même procédé se retrouve dans l'autre église rurale d'El Ounaissia toute proche, où trois croix sont associées aux cerfs et au canthare également doré<sup>49</sup>. Il est par ailleurs remarquable que ce canthare présent sur les mosaïques funéraires soit quasiment une constante sur les pavements des chœurs avec différentes formes ou couleurs. Il est multicolore comme si l'on voulait faire ressortir le volume et les reflets. Dans l'une des églises de *Bulla Regia*<sup>50</sup> il est peut-être en bronze avec de l'argent et une incrustation de pierres précieuses et c'est le marbre de la région ainsi que des cubes de verre qui sont utilisés.

Dans d'autres cas, un peu plus au sud de la Proconsulaire, c'est une toute autre technique et composition qu'on découvre sur un pavement du chœur de l'église de Candidus à Haidra, datée de l'époque byzantine (fig. 22). Le mosaïste, plutôt l'artiste a eu recours à toutes sortes de couleurs, parfois irréelles, pour illustrer le thème de la fontaine de la vie si cher aux africains<sup>51</sup>.

Ailleurs, si la symétrie est toujours d'usage, la technique et les couleurs sont différentes et frôlent une nouvelle fois l'irréel. C'est le cas du pavement représentant les quatre fleuves du paradis (fig. 23) dé-

43 *Sidi Jdidi*, I, 108-114, fig. 59-60.

44 Raynal, *Uppenna*, 715-751, fig. 462 ; Yacoub, *Splendeurs*, fig. 194.

45 Ennabli, *Carthage*, 77, fig. 31 b, au musée du Bardo.

46 Duval, *Sbeitla*, 360, fig. 395; Yacoub, *Splendeurs*, 380, fig. 198.

47 *Sidi Jdidi*, I, 105-106, fig. 57.

48 Bejaoui, *Les Hautes Steppes*, 134, fig. 178.

49 *Ibid.*, 137-140, fig. 190.

50 Baratte-Bejaoui, *Inventaire*, 40-41.

51 Baratte, *Recherches*, 231-240.

corant une partie d'un chœur triconque de l'église de Zaouit Soussa près de la ville de Sousse<sup>52</sup>.

Cette illustration du psaume 41 est autrement figurée à *Iunca* au sud de la ville de Sfax<sup>53</sup>. On y découvre les cervidés, les fleuves nommément désignés et en arrière-plan des constructions peut-être des édifices de culte (!) symbolisant vraisemblablement Jérusalem et Bethléem (fig. 24).

Enfin, le chœur reste le plus souvent l'emplacement le plus adéquat pour les mosaïques figurant les thèmes illustrant les récits bibliques. Pour la région qui nous concerne nous n'en connaissons actuellement que de rares exemples comme celui de Jonas et le monstre marin à *Furnos Minus* (fig. 25)<sup>54</sup> où le rendu est plutôt sobre avec essentiellement du vert sombre ou pâle pour les rinceaux d'acanthé et peut être un plus diversifié pour les volatiles qui peuplent les médaillons où on a utilisé de manière assez désordonnée du jaune, du rouge, du rose avec de petits cubes en pâte de verre de couleur verte. Jonas nu est placé sur le fond du panneau et là on a eu recours à des cubes très fins en jaune et marron pour le corps. C'est à peu près aussi le même procédé que l'on utilisera sur le même site, mais pour le décor d'un mausolée familial avec la représentation du prophète Daniel et ses lions<sup>55</sup>, du jaune marron pour les corps avec cette fois-ci, du rouge brique pour la musculature tout en mettant en valeur le motif central avec un fond blanc créant de la sorte un vrai contraste avec le pourtour à motifs géométriques. Plus d'une trentaine de couleurs y a été identifiée.

## LES BAPTISTERES

Reste à évoquer la polychromie dans le baptistère, l'autre lieu majeur du culte chrétien, et l'on sait que l'Afrique chrétienne, surtout le territoire actuel de la Tunisie en a fourni un très grand nombre d'exemples où très souvent le sol et la cuve sont recouverts de mosaïques polychromes et un décor généralement réputé plus vivant et plus riche que ceux de la basilique proprement dite<sup>56</sup>. On insiste alors sur la scénographie dans ces lieux.

A la Skhira<sup>57</sup>, et outre des motifs géométriques et floraux, un panneau placé entre la porte d'entrée du baptistère et la cuve, qui est bétonnée, offre d'abord des cerfs têtes levées vers le bassin et ensuite sous un cadre architectural réaliste, on a fait figurer de grandes croix latines, gemmées d'où pendent des lampes allumées en remplacement des traditionnels alpha et oméga (fig. 26). On remarquera également la présence de petites rosaces probablement en guise d'étoiles. On voit donc sur cette mosaïque et malgré la pauvreté relative dans la palette des couleurs, un contraste des tons donnant ainsi une plus grande luminosité à l'espace en question.

C'est à peu près la même organisation qui se retrouve à Sokrine, avec sur trois côtés, des panneaux à motifs géométriques, floraux, mais aussi le canthare et la vigne avec des agneaux affrontés à une grande croix dorée entre l'entrée et la cuve (fig. 27).

C'est cette technique d'emploi de couleurs vives qu'on découvre dans l'aire de circulation d'un grand baptistère rural de plan circulaire près de *Se-germes*<sup>58</sup> où se répètent une vingtaine de quadrilobes entourant la cuve avec comme motif principal des

52 Baratte-Bejaoui, *Inventaire*, 222-223.

53 Ibid., 241-246. Mosaïque au musée du Bardo.

54 Duval, « Furnos Minus », 880-882. Au musée du Bardo. Plus récemment, le prophète Jonas est représenté dans une église découverte à Bulla Regia : Chaouali et alii, « Bulla Regia », 195.

55 Duval, « Furnos Minus », 907-911. Au musée du Bardo.

56 L'inventaire établi dans Ristow, *Baptisterien*, a été sensiblement enrichi depuis par des baptistères découverts essentiellement dans les zones rurales : Baratte-Bejaoui, *Inventaire*, d'autres sont encore inédits.

57 Baratte-Bejaoui, *Inventaire*, 253 ; Yacoub, *Splendeurs*, 386, fig. 203.

58 Bejaoui, « Témoignages chrétiens », 765 et Baratte-Bejaoui, *Inventaire*, 194-198.

demi cercles et un carré portant une croix accompagnée de losanges (fig. 28).

Reste à présenter un dernier baptistère avec cuve bétonnée, celui lié à l'église rurale de Henchir El Koucha, déjà évoquée à propos des mosaïques funéraires. En dépit d'une technique sommaire et d'une palette limitée à quelques couleurs qui va du brun-vert pour le tronc des arbres, ou noir pour les contours, ou rose pour les visages et l'ocre pour tout le reste de la composition, en dépit de cette pauvreté, nous sommes en présence de la seule scène narrative connue jusque-là dans un baptistère africain (fig. 29).

## LES CUVES

Enfin, pour les cuves elles-mêmes, le nombre et la diversité des motifs ou des images- signes figurés sur les margelles ou sur les parois internes rendent naturellement la palette des couleurs plus larges puisqu'on y trouve des motifs géométriques et floraux, l'olivier, des coquilles à nervures délimitées par des lignes de tesselles sombres créant ainsi un léger effet de relief comme sur la cuve de Gaala dans le Sahel tunisien et toutes sortes de volatiles qui vont de la perdrix, à la colombe, à l'aigle ou l'échassier<sup>59</sup> (fig. 30). Sur les parois de la cuve de Sokrine, c'est le même effet qui est rendu par un autre jeu de couleurs à l'intérieur même des motifs comme la croix gemmée sur fond bleu foncé où en plus du marbre, les cubes en verre bleu, jaune et rouge sont utilisées. L'autre exemple est bien sûr celui de Demna<sup>60</sup>, où les différents motifs sont compartimentés de manière à mettre plus en valeur la modestie de la palette des couleurs: blanc, noir, nuances de rouge, de jaune et de vert (fig. 31).

Sur une autre cuve, d'une église rurale proche d'Acholla, au lieudit Bousmir<sup>61</sup> (fig. 32), les quelques

motifs habituels figurés (canards, poissons, roses et croix) semblent perdre un peu de leur importance devant la représentation sur la margelle du bassin qui offre la scène des cerfs s'abreuvant aux fleuves du paradis qui occupe à elle seule tout un côté entier de la cuve alors que sur les exemples connus, cette image est plutôt réservée au sol baptistère qui était ici bétonné. Cependant les couleurs peuvent être plus sobres avec des motifs moins diversifiés: à Sidi Jdidi par exemple (fig. 33)<sup>62</sup> apparaissent sur un fond blanc des cierges dessinés par un assemblage en câble de trois lignes de tesselles jaune au centre et plus sombres sur les bords, la flamme quant à elle est rouge vif et rose. C'est d'ailleurs ce même ton qu'on retrouve pour la couronne, sans doute celle de la victoire qui accompagne le cheval.

## Autres supports

Mais on ne peut clore ce dossier de la polychromie des mosaïques des églises chrétiennes de Tunisie sans évoquer celle de *l'opus sectile* ou encore celle des murs avec le stuc peint et les plafonds avec les carreaux de terre cuite.

Les quelques exemples d'*opus sectile* qui nous sont parvenus, proviennent de l'église de *Siagu* près de Hammamet<sup>63</sup>, où toute la nef et les bas-côtés étaient recouverts de carrelage en damiers moitié clair, moitié foncé faits de triangles en marbre divers avec au fond des étoiles à 6 pointes faites de plaques polychromes.

Le second exemple, est celui de *Bulla Regia*<sup>64</sup>, où la cuve baptismale est entourée de ce type de pavements et, rappelons-le, nous sommes dans une région où cette pierre est abondante comme nous l'avons constaté en évoquant les mosaïques.

59 Ben Lazreg-Duval, « Bekalta », 304-307.

60 Cintas-Duval, « L'église du prêtre Felix » et Yacoub, *Spendeurs*, 387-391.

61 Baratte-Bejaoui, *Inventaire*, 233.

62 *Sidi Jdidi*, II, 313-317.

63 Duval, « Siagu ». Bejaoui-Baratte, *Inventaire*, 174-175.

64 Duval-Fevrier, « Le décor », 5-55.

Mais l'exemple, le plus récemment étudié et où la diversité des couleurs est la plus remarquable, est celui de Bir Ftouha à Carthage<sup>65</sup> avec plus d'une vingtaine de variétés de marbre local (surtout du Chimtou) ou d'importation, comme le porphyre ou le pavonazzetto, l'*opus sectile* a été utilisée essentiellement pour la couverture du sol du baptistère (fig. 34).

C'est aussi du même complexe que proviennent d'intéressants témoignages de décor en stuc, parfois doré qui devait orner un *ciborium* et un entablement appartenant à une colonnade qui se développait autour de la cuve.

A Carthage également c'est de la chapelle souterraine dite de Saint Louis que provient une fresque représentant vraisemblablement des bustes de saints dont un seul a pu être conservé<sup>66</sup>. A *Ad Aquas*, à proximité d'Hammam-Lif, on a retrouvé récemment les traces de fresques offrant des végétaux avec des portraits nimbés qui devaient couvrir une partie du *ciborium* surmontant une cuve baptismale<sup>67</sup>.

Un peu plus au Sud, et là il ne s'agit pas d'églises urbaines, mais plutôt de modestes édifices ruraux, c'est également des têtes humaines qui ont pu être retrouvées à Sokrine et dans les environs de *Segermes*<sup>68</sup>.

Mais les églises qui ont à ce jour fourni le plus de traces de stuc peint sont celles, de la Skhira et *Iunca*, malheureusement en mauvais état de conservation. François Baratte en avait naguère repris l'étude<sup>69</sup>. Il en ressort que toutes les parties des édifices étaient concernées par la polychromie avec

des couleurs variées et vives principalement à l'intérieur du *presbyterium* où il a noté que la voûte de l'abside était décorée d'un ciel étoilé.

### Les carreaux de terre cuite

Cette association mosaïque, *opus sectile*, dans certain cas, et le stuc peint et coloré pour d'autres est parfois complétée par la polychromie d'un autre décor très fréquent dans ces édifices de culte africains, celui des carreaux de terre cuite qui ornent les plafonds des églises charpentées d'époque byzantine et sans doute les murs<sup>70</sup>. On y a représenté divers thèmes animaliers le plus souvent symboliques comme le cerf, le paon, les palmes mais aussi et surtout des sujets illustrant des récits de l'Ancien et du Nouveau Testament avec souvent des rehauts de peinture, qui vont du vert, l'ocre, au rouge ou au blanc mettant de la sorte en valeur le signe ou l'image qui se veut la traduction de ce que le texte biblique évoque et qu'expriment certains Pères de l'Eglise dont le fidèle a certainement connaissance (fig. 35).

On imagine donc comment cette polychromie sur le sol, les murs, les plafonds et autour des secteurs phares de l'église et du baptistère, à laquelle s'ajoute la lumière naturelle provenant des hautes fenêtres ou celle des lustres et candélabres, comment tous ces éléments donnent et créent une atmosphère bien spécifique et contribuent, du moins dans certains cas, à donner au monument un éclat bien particulier.

65 Stevens et alii, *Bir Ftouha*, 342-352, 410-417.

66 Ennabli, *Carthage*, 84-85.

67 Ghalia, « Nouveaux témoignages », 205-206 ; Baratte-Bejaoui, *Inventaire*, 152.

68 Bejaoui, « Témoignages chrétiens », 762-765.

69 Baratte, « Le décor en stuc », 43-55.

70 Ben Lazreg, « Les carreaux de terre cuite », 524-541.

## Bibliographie

- Alexander, « Mosaic Ateliers » : Alexander Margaret Ames, « Mosaic ateliers at Tabarka », in *Dumbarton Oaks Papers* (1987), 1-15.
- Baratte, « Le décor en stuc » : Baratte François, « Le décor de stuc dans les églises de l'Afrique paléochrétienne, état des questions », in *Kölner Jahrbuch* 43 (2010), 43-55.
- Baratte, *Recherches* : Baratte François, « Un pavement retrouvé et l'organisation du chœur de l'église byzantine », et « La basilique II, dite de Candidus ou des martyrs de la persécution de Dioclétien », in *Recherches archéologiques à Haidra IV, Collection de l'Ecole Française de Rome* 18/4 (Rome, 2011), 231-240.
- Baratte-Bejaoui, *Inventaire* : Baratte François – Bejaoui Fathi – Duval Noël – Berraho Sarah – Gui Isabelle – Jaquest Hélène : *Basiliques chrétiennes d'Afrique du Nord II - Les monuments de la Tunisie*, Ausonius, Mémoires, 38 (Bordeaux, 2014).
- Bejaoui, « Sokrine » : Bejaoui Fathi, « A propos des mosaïques funéraires d'Henrich Sokrine (environs de Leptiminus) », in *Africa Romana* 9, 1991 (1992), 165-190.
- Bejaoui, « Témoignages chrétiens » : Bejaoui Fathi, « Témoignages chrétiens dans la région de Segermes », in S. Dietz, L. L. Sebaï, H. Ben Hassen (ed.), *Africa Proconsularis II* (Copenhague, 1995), 762-765.
- Bejaoui, *Les Hautes Steppes* : Bejaoui Fathi, *Les hautes steppes tunisiennes. Témoignages archéologiques chrétiens* (Tunis, 2015).
- Bejaoui, « Nouvelles découvertes » : Bejaoui Fathi, « Quelques nouvelles découvertes d'époque chrétienne en Tunisie », in *Actas XVIe CIAC* (Rome, 2012, Cité du Vatican, 2016), 1682-1683.
- Ben Abed-Duval, « Puppūt » : Ben Abed Aïcha – Duval Noël, « Les mosaïques funéraires d'une église de Puppūt (Hammamet, Tunisie) », in *Ant. Afr.* 33 (1997).
- Ben Abed, « Trames » : Ben Abed-Ben Khader Aïcha, « Trames végétalisées à Thuburbo Majus », in *Trames géométriques végétalisées, Recherches franco-tunisiennes sur la mosaïque de l'Afrique du Nord II*, CEFR, 288 (Rome, 2001), 39-45.
- Ben Lazreg, « Les carreaux de terre cuite » : Negib Ben Lazreg, « Une production du pays d'El-Jem : les carreaux de terre cuite chrétiens d'époque byzantine », in *L'Africa romana* 8, 1990 (1991), 524-541.
- Ben Lazreg-Duval, « Bekalta » : Ben Lazreg Negib – Duval Noël, « Le baptistère de Bekalta », in *Carthage, l'histoire, sa trace et son écho, Catalogue d'exposition* (Paris, 1995), 304-307.
- Ben Lazreg, « Burials Complex » : Ben Lazreg Negib, « A Roman and Early Christian Burials Complex at Leptiminus: first notice » in *JRA* 15 (2002), Negib Ben Lazreg – Suzan Stevens – Lea Stirling – J. Moore, « A Roman and Early Christian Burials Complex at Leptiminus : second notice », in *JRA* 19 (2002), 336-345.
- Ben Lazreg, « Décors faciaux » : Ben Lazreg Negib, « Décors faciaux de l'Afrique romaine », in *Actes du sixième colloque international, Campagnes et archéologie rurale au Maghreb et en Méditerranée*, J. Ben Nasr – M. Araar-Boukhchim (ed.), (Kairouan 2016, Tunis 2017), 155-185.
- Chaouali et alii, « Bulla Regia » : Chaouali Moheddine – Fenwick Corisande – Booms Dirk, « Bulla Regia I : a new church and Christian cemetery », in *Libyan Studies* 49 (2018), 187-197.
- Cintas-Duval, « L'église du prêtre Felix » : Jean Cintas – Noël Duval, « L'église du prêtre Félix dans la région de Kélibia, II : Commentaires », in *Karthago IX* (1958), 387-391.

- CMT : *Corpus des mosaïques de Tunisie, Utique*, Margaret Ames Alexander – Mongi Ennaïfer, Tunis (1973). *Thuburbo Majus*, Margaret Ames Alexander – Aïcha ben Abed ben Khader, Tunis (1994), plusieurs volumes *Karthago, Les mosaïques du parc archéologique des thermes d'Antonin* avec Margaret Ames Alexander – Wassila Bayremben Osman – Noël Duval – Anna Gonosova – Christine Kondoleon – Guy Métraux (Tunis, 1999).
- Duval, *Sbeitla* : Duval Noël, *Les églises africaines à deux absides. Recherches archéologiques sur la liturgie chrétienne en Afrique du nord. Recherches archéologiques à Sbeitla, I. Les basiliques de Sbeitla à deux sanctuaires opposés (basiliques I, II et IV)*, BEFAR 218 (Paris, 1971).
- Duval, « El Mouasset » : Duval Noël, « Le dossier de l'église d'El Mouassat (au sud-ouest de Sfax (Tunisie)) », in *Ant. Afr.* 8 (1974), 157-173.
- Duval, « Furnos Minus » : Duval Noël, « Basiliques et mosaïques funéraires de Furnos Minus », in *MEFRA*, 90 (1975), 880-882.
- Duval, « L'inhumation privilégiée » : Duval Noël, « L'inhumation privilégiée en Tunisie et en Tripolitaine », in Y. Duval – J. Ch. Picard (ed.), *Actes du Colloque l'Inhumation privilégiée du IV<sup>e</sup> au VII<sup>e</sup> siècle en Occident* (Créteil, 1984, 1986), 26-42.
- Duval, « Siagu » : Duval Noël, « Le chœur de l'église de Siagu », in *Felix Ravenna* (1984-1985), 174-175.
- Duval, « Acholla » : Duval Noël, « Un atelier de mosaïques funéraires » à Acholla au IV<sup>e</sup> siècle (fouilles Fendri sous la direction de G. Picard en 1947-1954) », in *MEFRA*, 115 (2003-2), 755-777.
- Duval-Fevrier, « Le décor » : Duval Noël – Février Paul Albert, « Le décor des monuments chrétiens d'Afrique », in *Actas del VIII Congreso internacional de Arqueologia cristiana*, 1969 (Rome, Barcelone, 1972), 5-55.
- Ennabli, *Carthage* : Ennabli Liliane, *Carthage. Une métropole chrétienne du IV<sup>e</sup> à la fin du VII<sup>e</sup> siècle*, Etudes d'Antiquités africaines (Paris, 1997).
- Ghalia, « Carte archéologique » : Ghalia Taher, « Carte archéologique de Tunisie et connaissance du paysage rural antique à l'époque tardive : notes sur les monuments chrétiens de Chott Menzel Yahia (Kélibia), Saad Mornissa (Mateur) et Sarraguia (Gafsa) », in *Congrès national des sociétés savantes* (Avignon, 1990), 425-430.
- Ghalia, *Hergla* : Ghalia Taher, *Hergla et les mosaïques de basiliques chrétiennes de Tunisie* (Tunis, 1998).
- Ghalla, « La production mosaïstique » : Ghalia Taher, « La production mosaïstique du Cap Bon (Tunisie) au V<sup>e</sup> et VI<sup>e</sup> siècles », in *La mosaïque Gréco Romaine IX (2)*, CEFR, 352 (Rome, 2001, 2005), 847-856.
- Ghalia, « Nouveaux témoignages » : Ghalia Taher, « Par ce signe tu vaincras... Nouveaux témoignages sur les vestiges du christianisme antique au cap Bon (Tunisie) », in *Lieux de culte : aires votives, temples, églises, mosquées, IX<sup>e</sup> colloque international sur l'histoire et l'archéologie de l'Afrique du Nord antique et médiévale* (Tripoli, 2005, 2008), 205-206.
- Gozlan, « Les mosaïques » : Gozlan Suzanne, « Les mosaïques à trames végétalisées en Byzacène », in *Trames géométriques végétalisées, Recherches franco-tunisiennes sur la mosaïque de l'Afrique du Nord II*, CEFR, 288 (Rome, 2001), 47-66.
- Pallarès, *Epigrafia cristiana* : Pallarès J. Gomez, *Epigrafia cristiana sobre mosaico de Hispania, Opuscula Epigraphica*, 9 (Rome, 2002).
- Raynal, *Uppenna* : Raynal Dominique, *Uppenna, Archéologie et histoire de l'Église d'Afrique, I : 1904-1907, le dossier des fouilles ; II : Mosaïques funéraires et mémoire des martyrs* (Toulouse, 2006), 715-751.
- Ristow, *Baptisterien* : Ristow Sebastian, *Früchristliche Baptisterien* (Münster, 1998).

Roder, *Simittus* : Roder Joseph, « Die Steinbrüche des Numidischen Mamors von Chemtou », in *Simittus* I, F. Raskob (ed.), (Mayence, 1993), 17-53.

*Sidi Jdidi*, I : Aïcha Ben Abed – Michel Fixot – Michel Bonifay – Sylvestre Roucole, *Sidi Jdidi I. La basilique Sud*, *CEFR*, 339 (Rome, 2004), 87-114.

*Sidi Jdidi*, II : Aïcha Ben Abed – Michel Fixot – Michel Bonifay – Sylvestre Roucole, *Sidi Jdidi II. Le groupe épiscopale*, *CEFR*, 451 (Rome, 2011), 80-209, 313-317.

Stevens et alii, *Bir Ftouha* : Stevens Suzan – Kalinowski Angela – van der Leest Hans: *Bir Ftouha, a pilgrimage church complex at Carthage*, *JRA Suppl.* 59 (Portsmouth, 2005).

Yacoub, *Splendeurs* : Yacoub Mohamed, *Splendeurs des mosaïques de Tunisie* (Tunis, 1995).

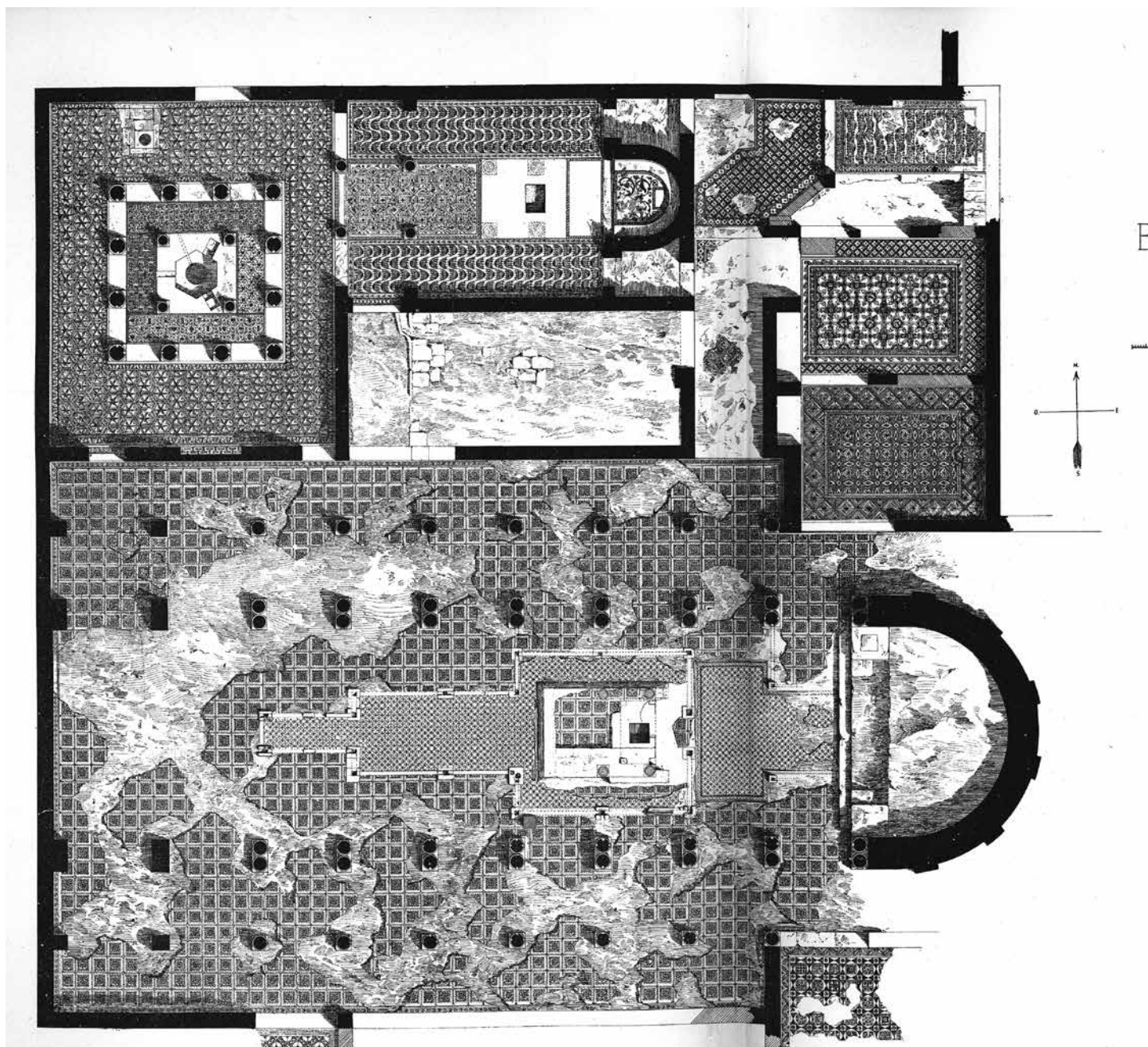

1. Carthage. Plan de l'église de Dermech (d'après *Inventaire*, 115)





2. Sokrine. Le décor de l'un des bas-côtés (cliché de l'auteur)



3. Sokrine. Exemple d'insertion de mosaïques funéraires dans un pavement antérieur (cliché de l'auteur)





4. Henchir Sidi Saïd. Pavement de la nef centrale (cliché de l'auteur)

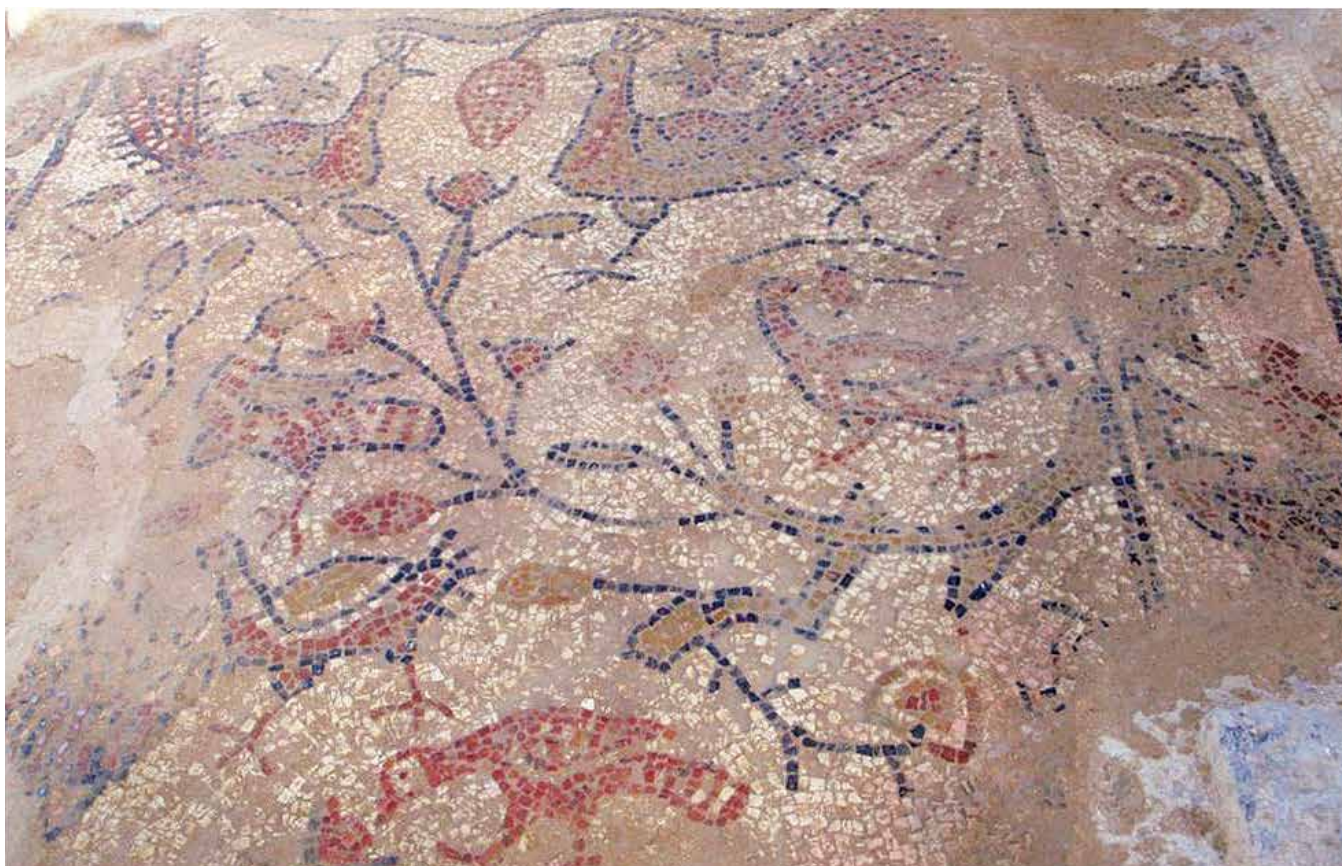

5. Henchir El Koucha. Pavement du bas-côté (cliché de l'auteur)



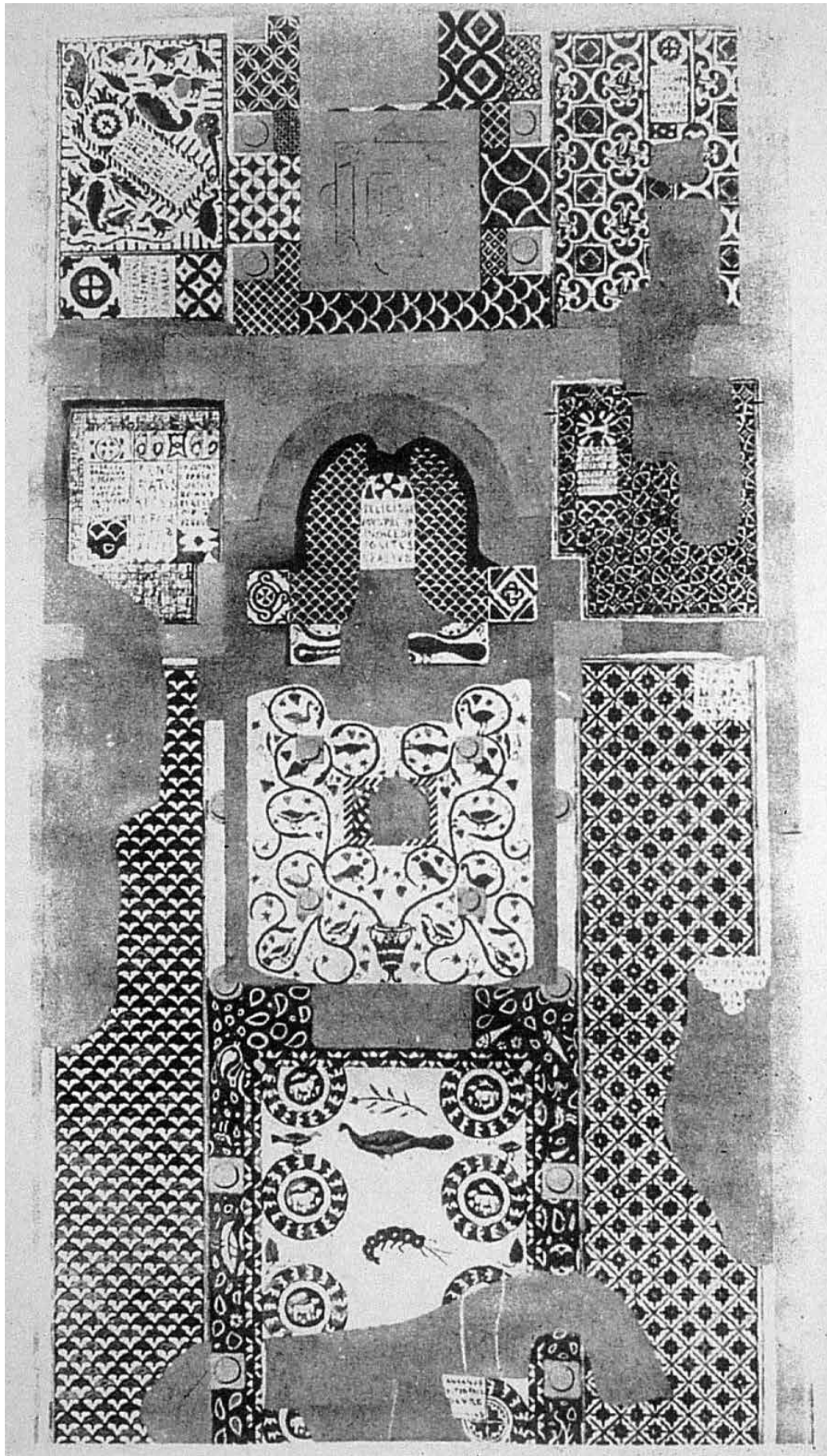

6. Sidi Habich. Plan de l'église (d'après *Inventaire*, 212)



7. *Furnos Minus*. Mosaique funéraire de Vitalis (cliché de l'auteur)



8. Sidi Habich. Mosaique funéraire de l'évêque Paulus (cliché de l'auteur)





9. Henchir El koucha. Mosaïque funéraire du diacre Victor (cliché laboratoire INP Sousse)



10. Tabarka. La représentation de l'« Ecclesia mater » (cliché de l'auteur)





11. Tabarka. Mosaique funéraire avec la représentation du défunt (cliché de l'auteur)



12. Acholla. L'épitaque de Natalica (cliché INP Sfax)



13. Sfax. L'épitaque de Rogata (cliché de l'auteur)



14. Lepti Minus. Les mosaïques funéraires de la crypte (d'après Ben Lazreg, *Burials Complex*, 345-336)





15. Demna. L'építaphe de Vicentius (d'après Yacoub, Splendeurs, 379)

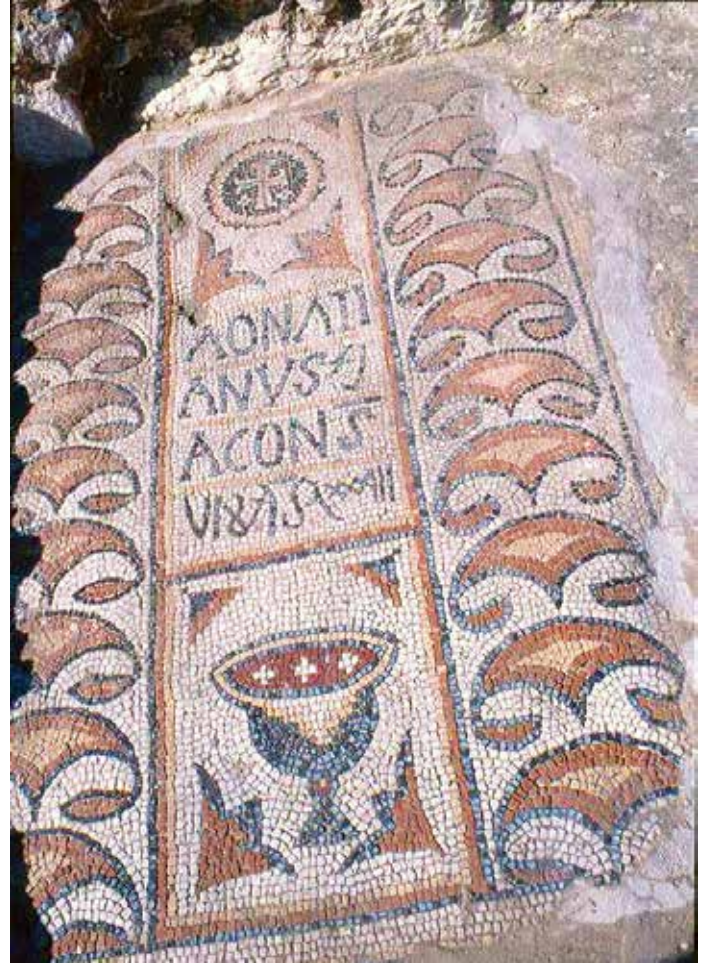

16. Sufetula. L'építaphe du diacre Donatianus (cliché de l'auteur)



17. Sidi Jdidi. La mosaïque La croix gemmée imitant le bronze (d'après *Sidi Jdidi*, I, 108)





18. Uppenna. La dédicace aux martyrs (cliché de l'auteur)



19. Carthage. La mosaïque du monastère de saint Etienne, détail (cliché de l'auteur)



20. Sidi Jdidi. La croix et le cratère imitant la couleur de l'or (d'après *Sidi Jdidi*, I, 114-108)





21. El Ouara. Le pavement décorant le chœur de l'église (cliché de l'auteur)



22. Ammaedara. La mosaïque du chœur de l'église de Candidus, détail (cliché François Baratte)





23. Zaouit Soussa. Les quatre fleuves du Paradis (cliché Laboratoire INP Sousse)



24. Iunca. Les quatre fleuves du paradis avec la représentation des édifices de culte (cliché François Baratte)





25. *Furnos Minus*. La mosaïque de Jonas, détail (cliché de l'auteur).

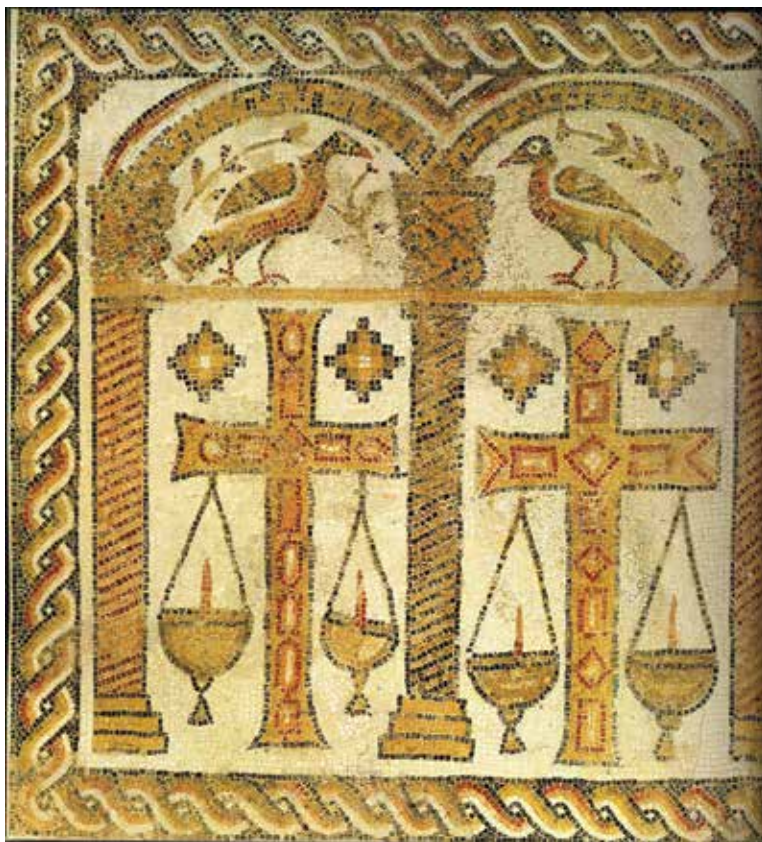

26. *La Skhira*. Mosaïque du baptistère, détail (d'après Yacoub, *Slendeurs*, 386)





27. Sokrine. Mosaique du baptistère (cliché de l'auteur)



28. Bou Achir (*Segermes*). Le baptistère de plan circulaire (cliché de l'auteur)





29. Henchir El Koucha. Scène narrative du baptistère (cliché de l'auteur)



30. El Gaala. La cuve baptismale déposée au musée de Sousse (cliché de l'auteur)





31. Demna. La cuve baptismale déposée au musée du Bardo (cliché de l'auteur)



32. Bou Smir. Les quatre fleuves du paradis sur les margelles de la cuve (cliché de l'auteur)





33. Sidi Jdidi. Un exemple de sobriété du décor de la cuve (d'après *Sidi Jdidi*, II, 317-313)



34. Carthage (Bir Ftouha). Fragments de marbres utilisés pour le décor en *opus sectile* (d'après, Stevens et alii, *Bir Ftouha*, 342-352)



35. Carthage. Carreau de terre cuite représentant un cerf (cliché de l'auteur)

# Komentar o otočnom nizu u Apollonius Rhodius, *Argonautica*, 4.565

SINIŠA BILIĆ-DUJMUŠIĆ

Hrvatsko katoličko sveučilište

Zagreb, Hrvatska

Autor raspravlja o nizu otoka kraj kojih su Argonauti preplovili u 565. stihu 4. knjige Argonautike Apolonija Rođanina. U tom se nabravanju između Visa i Korčule javljaju dva otoka čije ime nije drugačije poznato: *Dyskelados* i *Pityeia*. Autor odbacuje pretežna dosadašnja tumačenja po kojima bi otok *Dyskelados* trebalo prepoznati kao Brač ili Kornate, a *Pityeia* bi bila današnji Hvar. Argumentira mišljenje da Apolonije dobro poznaje ovdašnju geografiju i plovidbene navike helenističkih pomoraca, da je ovdje opisana vrlo uobičajena plovna ruta koja od Visa vodi pod južnu obalu Hvara, uz skretanje prema Pelješkom kanalu nakon što se prođe otočić Šćedro. Po tome bi *Dyskelados* bio Hvar, a dražesna *Pityeia* otočić Šćedro. Nije sigurno da li su to stvarna imena otoka, moguće je da Apolonije na ovom mjestu koristi pjesničku slobodu i otocima smišlja „nadimke“ kako bi plovidbu ovim dijelom Jadrana oslikao kao zastrašujuću i lijepu, sukladno utisku dobivenom od pomoraca od kojih je prikupljao podatke.

**Ključne riječi:** Argonauti, Argonautica, Hvar, Šćedro.

Zamislite da uzmete knjigu *Put oko svijeta u 80 dana* Julesa Vernea i dok je ponovo čitate počnete voditi kratke bilješke o čudnom putovanju gospodina Fogga i njegovog sluga Passepartuta: skicirate njihovu trasu, zabilježite kraj kojih su sve većih mjesta prošli, gdje su se tu duže zadržali i što im se tu dogodilo, što su na tim mjestima novoga naučili, gdje su naišli na pomoć domaćeg svijeta, gdje su opljačkani ili se čak morali fizički braniti, kakav utisak su oni ponijeli o tim mjestima i narodu koji u njima živi. Zatim počnete nadopunjavati svoje bilješke informacijama iz drugih putopisa, u onom dijelu u kojemu se oni geografski preklapaju s Foggovim putovanjem pa i iz svih turističkih vodiča i geografskih priručnika koje možete naći u biblioteci svoga grada. Naravno, kako gospodin Fogg putuje u 19. stoljeću, a vi pišete u 21., zbog te razlike u vremenu, koliko god na to pazili, vaše će bilješke biti pune anakronizama i biti će nekakav amalgam opisa i utisaka kroz ta tri stoljeća.

Nužno ćete u priču od prije 150 godina unijeti današnje znanje geografije i pokušati korigirati greške koje su se Verneu (pa i drugima) eventualno omakle. U taj svijet unijet ćete svoja uvjerenja i vjerska obrazloženja pa ćete čak u nekim tamošnjim mjestima i običajima prepoznavati scenografiju iz vlastitih narodnih priča, legendi i religije. Na taj način stvorili ste jedan hodoiloški opis, jednu mentalnu geografiju,<sup>1</sup> upravo onakvu kakvu je o putovanju Argonauta načinio Apolonije Rođanin: priču iz davnine, s likovima i narodima iz davnine, smještenu unutar svog suvremenog poznavanja geografije i putnih pravaca, sa stupnjem racionalizma koji je odgovarajući vašem vremenu.

I još vam samo preostaje da svoje bilješke pretočite u stihove, u malo komplicirani aleksandrijski heksametar, naravno, vodeći računa o Kalimahovim zahtjevima za kratkoćom i jezgrovitosti izražavanja (Apolonije je morao, jer mu je ovaj bio šef na radnom mjestu).

<sup>1</sup> U smislu u kojem te pojmove na Apolonijevu geografiju primjenjuje Meyer 2008, 165 i d.



I onda više-manje razumijete Apolonija Rođanina.

Razumjeti i ispravno protumačiti Apolonija Rođanina i njegovo djelo je izazov. Ali je neki način i obaveza ukoliko ste humanistički obrazovani znanstvenik kojemu je *alma mater* zadarsko Sveučilište. Jer je na našim stranama prvi korak u tom smjeru načinjen upravo ovdje kada je naš veliki klasični filolog akademik Branimir Glavičić 2008. godine objavio cjeloviti prijevod s komentarom Apolonijeva djela u dvojezičnom izdanju pod naslovom *Doživljaji Argonauta*. I to je bilo posljednje čime nas je obogatio i zadužio u svom plodnom životu. Valja nam iskoristiti taj poklon i nastaviti ono što su naši profesori započeli.

Zato ću vašu pozornost ovdje skrenuti na jedan jedini Apolonijev stih (od njih 5835), onaj iz četvrte knjige, u kojem se nabraja niz otoka srednjeg Jadrana pored kojih su Argonauti preplovili na putu od Visa do Korčule. Kontekst podatka je sljedeći:<sup>2</sup>

Αὐτόν που μεγαλωστὶ δεδουπότος Ἀψύρτοιο  
Ζῆνα θεῶν βασιλῆα χόλος λάβεν οἶον ἔρεξαν,  
Αἰαίης δ' ὀλοὸν τεκμήρατο δήνησι Κίρκης  
αἴμ' ἀπονιψαμένους πρό τε μυρία πημανθέντας  
νοστήσειν. τὸ μὲν οὐ τις ἀριστήων ἐνόησεν·  
ἀλλ' ἔθειον γαίης Ὑλλήιδος ἐξανιόντες  
τηλόθι, τὰς δ' ἀπέλειπον ὅσαι Κόλχοισι πάροιθεν  
ἐξείης πλήθοντο Λιβυρινίδες εἰν ἀλὶ νῆσοι,  
Ἴσσα τε Δυσκέλαδός τε καὶ ἱμερτὴ Πιτύεια·  
αὐτὰρ ἔπειτ' ἐπὶ τῆσι παραὶ Κέρκυραν ἴκοντο,  
ἔνθα Ποσειδάων Ἀσωπίδα νάσσατο κούρην,  
ἠύκομον Κέρκυραν, ἐκὰς Φλειουντίδος αἴης,  
ἀρπάξας ὑπ' ἔρωτι· μελαινομένην δέ μιν ἄνδρες  
ναυτίλοι ἐκ πόντοιο κελαινῆ πάντοθεν ὕλη  
δερκόμενοι, Κέρκυραν ἐπικλείουσι Μέλαιναν·

Ili u spomenutom prijevodu Branimira Glavičića:

Kad se stropoštao Apsirt u svoj svojoj veličini,  
Zeusa, kralja bógova, gnjev obuze zbog tog čina:  
Odredi da će se vratit kad, poslušav savjete Kirke  
Eejke, pogubnu krv opèru sa sèbe i silu

560

Zala pretrpe. No to od junaka ne uvidje nitko.  
Nego od hilejske zemlje odilazèći daleko,  
Brzahu òstavljajuć u moru za sobòm redom  
Liburnske otoke sve što bjehu Kolšana puni  
Otprije – Isa, Diskèlad i ljupka k tom Pitiéja.

565

Zà tima pak izàtog kraj Kèrkire bijahu prošli,  
Gdje je Posidòn djevu nastanio, kćerku Asópa,  
Kèrkiru lijepe kose, daleko od flijuntske zemlje,  
Ugrabiv je od žudnje. A ljudi, pomorci koji  
S pučine gledaju nju od tamne kako se šume

570

Sà svijeh strana crni, nazivaju Kerkirom Crnom.

Osim ovoga postoji još samo jedan prijevod ovog dijela Argonautike na hrvatski jezik, a njega donosi Radoslav Katičić u slobodnoj prozi nevezanoj u stihovima.<sup>3</sup> Govornicima hrvatskog jezika svakako bi mogao biti razumljiv i prepjev Marka Višića, izdan u Podgorici 2007. godine.<sup>4</sup>

Širi kontekst priče kaže da su Argonauti uplovili u ušće Dunava i njime preko tog „transbalkanskog plovnog puta“ koji je postojao u glavama helenističkog svijeta doplovili u sjeverni Jadran<sup>5</sup> zato što su bježali pred potjerom čak dviju flota Kolhidana, kojima su ukrali zlatno runo i princezu Medeju. Istina, Apolonije nas obavještava da je kolhidska potjera u

2 Stihovi i prepjev na hrvatski preuzeti iz izdanja: Apolonije, Arg.

3 Katičić 1995, 101-102. Lučićev prijevod ovih stihova na latinski (*De regno*, 5.164-180) te odatle prijevod B. Kuntić-Makvić na hrvatski (Lučić *O kraljevstvu*, 225) neće ovdje biti relevantni. O razlozima vidi niže.

4 Apolonije sa Rodosa, *Ep o Argonautima*, s helenskog metrički preveo Marko Višić, ITP „Unireks“, Podgorica, 2007. Ovdje, uz nama zanimljive stihove, u bilj. 63 – 65 stoji komentar da je *Issa* „liburnsko ostrvo u Jadranskom moru“, *Diskelad* je „liburnsko ostrvo uz obale Italije“, a Pitiēja opet „liburnsko ostrvo u Jadranskom moru“. Komentiranje ovakvog političko-geografskog određivanja tih triju otoka daleko bi nas odvelo te ga ovdje neću ni započinjati.

5 Apolonije, Arg., 4.300-330. Sudeći po sholijastu (*ad* 4.282-291), Apolonije ovdje slijedi rutu helenističkog geografa Timegeta (4/3. st.). Detaljnije o tom geografskom fenomenu i razlozima zbog kojih ga Apolonije primjenjuje vidi Endsjø 1997, *pass.*, posebno 374 i bilj. 5.

međuvremenu zapela – ali to Argonauti, naravno, ne znaju. Oni upravo pokušavaju što brže napustiti one vode za koje znaju da su do njih u ranijim vremenima dopirale kolhidske provale. I u 4.564-5 Apolonije nam upravo u slijedu nabraja posljednji niz tih otoka: Liburnidi, Isa, Diskelad i Pitieja. Nakon kojih u sljedećoj rečenici dolazi Korkira (Korčula), do koje očito kolhidski upadi u prošlosti nisu dospjeli. Dakle, Argonautima je ovdje cilj što prije prevaliti put do iza Korčule, ne bi li time ušli u relativno veću sigurnost voda koje Kolhidani više ne poznaju.

Stih 565 donosi nam plovnu trasu koju su Argonauti prevalili kao: Isa – Diskelad – Pitieja – Crna Korkira. Time između Visa i Korčule navodi imena dvaju otoka koja su nam potpuno nepoznata i ne javljaju se drugdje u antičkim izvorima.<sup>6</sup>

Teorije historioografa iz 17., 18. i 19. st. krenule su od odgovora što je *Dyskelados*. Pogrešnim čitanjem natpisa na novcu (ΔΥCKLA umjesto AVCKLA) došlo se do (pogrešnog) zaključka da je ovaj novac proizvod isejske kovnice te da postoji materijalni dokaz kako je *Dyskelados* nadimak, drugo ime otoka Visa, a ne zaseban otok.<sup>7</sup> Nakon toga je bilo lako, jer jedini preostali otok na plovnom pravcu između Visa i Korčule ne

može biti drugo nego Hvar. Nakon što je polovinom 19. st. ispravljeno čitanje pokazalo da nije riječ o isejskom nego o oskičkom novcu, ova teorija je, naravno, napuštena i većina znanstvenika tada počinje držati da su u ovom stihu spomenuta tri otoka, a ne samo dva. Ali, zanimljivo, i daje je zadržan, sada apriorni, zaključak da *Pityeia* „ne može biti ništa drugo nego Hvar“.<sup>8</sup>

Pa tako H. Cons, u djelu koje je imalo velikog utjecaja na našu raniju historiografiju, otok *Pityeia* izjednačava s Hvarom, zato što u brdskim dijelovima otoka još uvijek postoje borove šume, koje su korištene za izgradnju farskih brodova.<sup>9</sup> Za njegovu interpretaciju R. Katičić kaže da je dosta vjerojatna,<sup>10</sup> ali, bez namjere da proturječim velikom Katičiću, meni ova argumentacija ne izgleda osobito tvrda – jer borovina i općenito crnogorica nije dobar materijal za nosive dijelove broda.<sup>11</sup> No, čini se da se prije nego je ušla u krugove historičara ova ideja raširila među šumari-ma. Naime, čuveni austrijski botaničar Franz Unger<sup>12</sup> unutar serije objava o biljnom svijetu tada prostrane i botanički raznolike Habsburške Monarhije (*Botanische Streifzüge auf dem Gebiete der Kulturgeschichte*) u 6. svesku obrađuje šumski pokrov Dalmacije i, sukladno

6 Otok *Dyskelados* (na latinskom) spominje još Pomponije Mela (2.114.3-6), ali unutar niza koji nije geografski poredan. (Vidi niže).

7 Mišljenje da je *dyskelados* samo epitet kojim se opisuje Vis donosi još Lučić u 17. st. (Lučić *O kraljevstvu*, 5.167), a prenosi Fortis u 18. st. (2.163 = 1984, 245). Tumačenje je nastalo zbog pogrešnog čitanja natpisa na novcu (primjerice Eckhel 1794, 159) kao ΔΥCK(ε)AA(δοσ) i njegovog pripisivanja isejskoj kovnici (umjesto AVCKAA - novac Auskula, danas Ascolo Piceno): ali usp. Freidlander 1850, 54. Slično se dogodilo i kasnije: Rant 1990, 367-370, koji je prekov ΔIM na novcu Herakleje i Fara pogrešno interpretirao kao ΔΥΣ = ΔΥΣ(κελαδος) i povezo ga s Bračom. Usp. Kos 1993, 297.

8 Unger 1864, 211. Identifikacija *Pityeia* = Hvar postoji puno ranije, pokušava je opovrgnuti još 1774. godine Alberto Fortis (2.163 = 1984, 245) koji, „unatoč tvrdnji nekih glasovitih geografa“, smatra da to nije Hvar, nego otočić Sv. Andrija.

9 Cons 1882, 56-57, 246.

10 Katičić 1995, 107.

11 Farski Grci potječu s otoka Parosa, koji ima dugu i snažnu tradiciju brodogradnje i pomorske trgovine te su sigurno bili u stanju graditi vlastite brodove, ali je krajnje upitno u kojoj su mjeri ti brodovi mogli biti od borovine. Korištenje borovine nije nepoznato i u antičkoj i u jadranskoj tradicijskoj brodogradnji. Ali to nije najpovoljniji materijal za gradnju broda i uglavnom se koristi zato što je jeftiniji ili lakše dobavljiv na dijelovima koji ne moraju izdržavati velika opterećenja, poput dijela boka iznad vodene linije ili pokrova palube. Nije za očekivati da bi se kobilica, rebra ili dno broda radili od borovine. Od čega rani Grci grade brodove poznato je još iz *Odiseje*, gdje Homer pjeva kako je boginja Kalipso omogućila Odiseju da sagradi brod i za to mu dala 20 već suhih stabala breze (johe), topole i bora (Homer, *The Odyssey*, 5.233 i d). Analiza drvenih ostataka antičkih brodova iz luke Neapola pokazala je da je 58% uzoraka drvene grade hrastovina, a borovina 26%. Pri izradi rebara hrastovina je korištena u 98% slučajeva (ostala 2% otpadaju na topolu, orah i čempres), dok bor ni u jednom primjeru nije korišten u tu svrhu. Borovina se ovdje najčešće koristila za pokrov palube u 44% slučajeva, za izradu boka broda u 6 %, a najviše za kasnije popravke: 60% popravaka izvršeno je borovim daskama. (Allevato et alii 2009, Tab.1).

12 Čuven i danas po tome što je još 1852., tj. sedam godina prije Darwina, objavio teoriju o evoluciji biljaka.

stilu svog vremena, uklapa podatke koje o ovoj temi donose antički autori. Ovdje citira Apolonija (zanimljivo, u latinskom prijevodu) i izjednačava Diskelad s Bračem, a Pitieju s Hvarom i odatle izvlači zaključak o bogatom crnogoričnom pokrovu Hvara u antici.<sup>13</sup>

Tako se još u 19. st. u znanost uvukla jedna čudna petlja u kojoj se izmjenjuju argument i zaključak potvrđujući jedan drugoga: Hvar je *Pityeia* zato što je bio bogat borovom šumom, a očito je bio bogat borovom šumom zato što se zvao *Pityeia*. I u nedostatku boljih argumenata ta se kružna argumentacija preuzima do dan danas. Unatoč tome što je još sredinom 20. st. P. Skok na osnovu toponomastičkih ostataka pokazao da je na Hvaru još u predslavensko vrijeme osim raznih borova (*pinaceae*) raslo prilično drugih vrsta stabala i makije.<sup>14</sup>

Skok uvodi još jedan argument, iako ga i on sam nalazi vrlo problematičnim. Naime, na Hvaru postoji selo Pitve, što otvara mogućnost da je ovaj toponim prežitak naziva otoka, kao što je slučaj na Chiosu (vidi niže). Skok je sklon taj termin interpretirati kao slavenski, jer se selo prvi puta spominje tek 1206. godine kao *Pitua*,<sup>15</sup> a 1331. kao *Pitve*, a u Poljičkom statutu postoji pojam „nepitve“ (u smislu onoga što se ne može piti). Ali ostavlja i mogućnost da se radi o slaveniziranom ranijem grčkom nazivu.<sup>16</sup> U svakom slučaju, toponim se ne može prihvatiti kao nepobitno grčkog porijekla. Sve što o njemu znamo, u stvari, upućuje na drugačiju interpretaciju. Selo se nalazi u sredini otoka, na oko 180 m nadmorske visine, gdje za razliku od obal-

nog dijela nije za očekivati veliki broj grčkih toponomastičkih ostataka. Do danas najtemeljitiše izvršeno arheološko rekognosciranje otoka Hvara, ono *Projekta jadranski otoci (Adriatic Islands Project)*, na području sela Pitve nije pronašlo nikakvih grčkih materijalnih ostataka.<sup>17</sup> U današnjoj karti 1:25000 u selu Pitve i njegovoj neposrednoj okolini ucrtano je čak osam bunara te dva povremena (sezonska) vodotoka: jedan prema sjeveroistoku prema Jelsi i drugi prema jugu kroz procjep Vratnik. Ovakva hidrološka situacija svakako bi više odgovarala slavenskom tumačenju imena sela u smislu mjesta gdje se može napojiti stoka.

Nakon što je uspostavljeno mišljenje da je *Dyskelados* zaseban otok, krenulo se u potragu za konkretnim geografskim rješenjem. Kako sada Vis otpada, jer je spomenut pod imenom *Issa*, iz istog razloga i Korčula, a Hvar je pokriven imenom *Pityeia*, potraga je krenula na drugu stranu Hvara i uglavnom se zaustavila na Šolti i Braču.<sup>18</sup> Pri čemu nitko nije iznio neki ozbiljniji argument od „mora biti neki otok blizu Hvaru“. Taj je argument vrlo logičan i opravdan, ali oko Hvara u krugu između Visa, Šolte, Brača i Korčule ima preko 30 otoka, otočića i vidljivih hridi – i zašto bi to morao biti baš neki od većih otoka? Apolonije spominje male hridi u Bosporu<sup>19</sup> i oko Mesinskog tjesnaca<sup>20</sup> pa bi onda i ovdje mogao spomenuti neki manji objekt koji mu je po nečemu poznat.

Postoji još jedna, u moderno vrijeme daleko manje prihvaćena teorija. A. Fortis misli da je pretvorbom iz *dyskeladoi* nastao naziv *Caledussae* za 50-ak

13 Unger 1864, 211; prijevod na hrvatski: Kauders 1954, 328-332.

14 Skok 1950, 181-191, posebno 183-184.

15 Skok 1950, 184.

16 Skok 1950, 184, bilj. 14. U ranijem radu (Skok, 1920, 38) navodi da bi ovaj toponim mogao biti ilirski kao sva imena mjesta koja završavaju na *-va*, a ne može im se naći slavenska jezična osnova. Također, u ovom radu izričito odbija vezu s Poljičkim statutom jer, kako kaže, takvi apelativi ne dolaze kao imena mjesta. Očito je u međuvremenu promijenio mišljenje.

17 Gaffney et alii 1997, 132 i d, Map 18. Od 29 ovdje registriranih lokaliteta u i oko sela Pitve niti jedan se ne vezuje uz grčku prisutnost. Usp. Kartu distribucije grčkih nalazišta na otoku Hvaru kod Gaffney, Stančić 1992., 123, Fig. 15.18.

18 Unger 1864, 211, Brunšmid 1898, 35; Rant 1990, 367-370; Zaninović 1992, 38; Zaninović 2008, 151; Hunter 2015, 159; S druge strane, S. Čače se ograđuje od takve interpretacije i navodi je samo kao mišljenje drugih: Čače 2015, 15; slično i Kirigin 2004, 19. Grga Novak (1961, 149) smatra da Diskelad i Pitieja nisu stvarno postojali, nego su Apolonijeva izmišljotina.

19 Apolonije, *Arg.*, 2.317-340; 594-610. *Symplegades*, otočić oko 20x200 m, na 100 m od obale, danas spojen s kopnom umjetnim nasipom.

20 Apolonije, *Arg.*, 4.782-788; mitološke *Planctae*.

manjih i većih otoka šibenskog arhipelaga,<sup>21</sup> po čemu bi se taj naziv odnosio na barem većinu otoka koje danas nazivamo Kornatima. Takvo mišljenje u svoj utjecajni leksikon preuzima W. Smith, ali u istoj referenci *Dyskelados* također navodi kao epitet *Visa* - pa bi po Smithu u Jadranu postojala dva istovjetna grčka naziva za otoke: *Dyskeladoi* kao raniji naziv za Kornate i *Dyskelados* kao epitet *Visa*.<sup>22</sup> U novije vrijeme za Fortisovim rješenjem ide M. Kozličić, koji smatra da bi u Diskeladu trebalo vidjeti *Caledussae*, ali Pitieju identificira s Hvarom.<sup>23</sup> Kod svih njih pri iznošenju ovakvog stava ne postoji detaljnija elaboracija argumenata. Ovo mišljenje ima neku lingvističku osnovu, ali ona je prilično tanka. Naime, iako nam je naziv *Caledussae* sačuvan samo u latinskom obliku,<sup>24</sup> on je izvorno očito iz grčkog jezika i mogao bi imati isti korijen kao *Dyskelados*: ishodište mu je neki grčki pridjev ili glagol u značenju: bučan, zvučan, odjekujući. Ta dva naziva, *Dyskelados* i kako god izgledao izvorni grčki oblik iz kojega je nastao naziv *Caledussae*, jesu bliski u značenju, ali sigurno ne i u zvučnosti pa je teško vidjeti etimološku pretvorbu koja bi ih izjednačila, pogotovo u drugom jeziku. Na kraju, možda samo govori da su grčki pomorci običavali objekte u Jadranu nazivati i po zvukovima koje čuju dok ovuda plove, što i ne bi bilo neko čudo.

Protiv ovakvog tumačenja posredno se javlja i M. Nikolanci. On smatra da je pogrešno Pseudo-Skilakov toponim *Krateiai* ispravljati u *Brateiai* i izjednačavati s Bračom, prvenstveno zato što se javlja u pluralu. Umjesto toga tvrdi da je to grčki naziv za Kornate (u značenju: pomiješani, razasuti otoci), koji se kod Plinija javlja kao *Crateae*.<sup>25</sup> Ali to nas opet ne vodi nikamo, jer se u nastavku iste Plinijeve rečenice spominju „ne manje brojni“ *Liburnicae Caledussae*,<sup>26</sup> po čemu bi ispalo da su postojala barem dva paralelna grčka

imena za Kornate. Uz sve Nikolancijevo žongliranje s tom Plinijevom rečenicom teško će biti prihvatljiv njegov zaključak da ova dva naziva za Kornate nisu postojala istovremeno već da je raniji onaj grčki naziv iz kojega je nastao oblik *Caledussae*, a između 6. i 4. st. pr. Kr. zamijenio ga je naziv *Krateiai*. U tom slučaju nije vjerojatno da bi oba ostavila trag u latinskom. Kako je stariji naziv uspio „premostiti“ toliki vremenski raspon? Tako bi Plinijeva rečenica, dapače, upravo nametala da se svako od ovih imena odnosilo samo na dio tog arhipelaga.

No, vratimo se na Nikolancijev početni argument: pluralni oblik. Zanimljivo je da su svi nazivi koje pokušavamo vezati uz Kornate u pluralu: Pseudo-Skilakovi *Krateiai*, Plinijevi *Crateae* i *Caledussae*, pa i Apolonijevi *Liburnides* (iako oni ovdje vjerojatno nisu u značenju „Kornati“ već „liburnski otoci“, u smislu „brojni otoci ispred liburnske obale“). I njihov pluralni oblik je upravo ključni argument da ih treba vezati uz skupinu otoka ili cijeli arhipelag. Što je, uostalom, u antičkom svijetu slučaj i drugdje po Sredozemlju. Ali Apolonijev *Dyskelados* nije u pluralu. Ne bi li to istom logikom značilo da se taj naziv, bilo da je ime, bilo da je epitet, odnosi na jedan određeni otok? I da ovaj argument potegnemo do kraja: možda je stvarno naziv *Caledussae* nastao od *Dyskeladoi* (što za našu priču nije bitno), ali je sigurno da ga ne možemo izjednačiti s Apolonijevim *Dyskelados*, jer je on u singularu i odnosi se na neki konkretni otok.

\*\*\*

Iz samog teksta epa logično proizlazi još jedan argument, ali se njime nitko nije pozabavio: samim time što Apolonije navodi konkretan plovni pravac nužno mora postojati i logika te trase. No, do sada

21 Fortis *Put*, 1.170 = 1984., 110.

22 Smith 1854, s.v. *Celadussae*, str. 579.

23 Kozličić 1990, 139 te preciznije u engleskom sažetku na 362.

24 Jediní antički pisac koji spominje *Caledussae* je Plinije (*Nat. hist.*, 3.152).

25 Nikolanci 1998, 89-99.

26 Plinije, *Nat. hist.*, 3.152: *Contra Iader est Lissa et quae appellata est, contra Liburnos Crateae aliquot nec pauciores Liburnicae Celadussae...*

nitko nije pokušao opravdati logiku plovidbe s Visa za Korčulu preko Šolte ili Brača, a još manje pravcem preko Kornata i zatim nazad prema Hvaru.

Tako je izjednačavanje *Dyskelados* = Brač ili *Dyskeladoi* = Kornati ostalo samo pecanje u mutnom. Ustvari i više od toga, to je tvrdnja da Apolonije nema pojma o ovom plovidbenom pravcu, da je loše protumačio svoje izvore i donosi nekakvu zbrkanu geografiju, samo nabrajajući neke od otoka za koje zna da postoje u širem akvatoriju ili ih čak izmišlja<sup>27</sup> – iako nam je sam na stotinama mjesta dokazao da tome nije tako.<sup>28</sup>

Istina, Apolonije priča o nekakvim zmajevima, sirenama, bikovima koji bljuju vatru, brončanim gigantima, ljudima čudnih običaja, ali to su upravo stvari kakve Grci očekuju na periferijama poznatog svijeta, to je sastavni i neizostavni dio njegovog kulturnog okruženja. Također, uvodi problematične plovne pravce za koje danas znamo da ne postoje. Jedan od Crnog mora kroz nepostojeći rukavac Dunava do Jadrana (*Arg.*, 4.300-330), pri čemu se oslanja na sebi suvremene geografe<sup>29</sup> te drugi koji pretpostavlja spoj rijeke Po s Rhonom preko kojega Argonauti izbijaju u zapadno Sredozemlje (*Arg.*, 4.595-651). Te pravce uvodi kako bi u djelu uspio obuhvatiti veći dio poznatog mediteranskog svijeta, zaokružiti njegovu pomorsku enciklopediju. Zato svjesno i namjerno odustaje od dotadašnjih rješenja po kojima su se Argonauti iz Kolhide vratili istim putem kojim su došli ili kroz ocean

koji oplahuje vanjske rubove cijelog svijeta (kao kod Pindara, Homera i Hesioda) i stvara novu „nemoguću“ geografiju.<sup>30</sup> Na kraju, put Argonauta i ne može biti nešto što bi mogao ostvariti baš svaki sposobniji kapetan – on mora otići dalje od trenutno poznatoga! No, unutar te, dijelom nemoguće, unaprijed postavljene trase Apolonije uvrštava stvarne objekte i stvarne pravce. On istražuje dostupne informacije o krajevima koje opisuje. Njegova Kolhida više nije Homerova zemlja negdje tamo na kraju svijeta do koje vode geografske smjernice, kako reče Endsjo,<sup>31</sup> neuhvatljive poput uputa za put u Nigdjezemsku: „prema drugoj zvijezdi s desna pa tim pravcem sve do jutra“. Za razliku od toga, Apolonijevu Kolhidu možemo ubosti na geografskoj karti u današnjoj Gruziji.

Hajde da već jednom shvatimo i prihvatimo da Apolonije nije Homer! Apolonijeva geografska podloga je helenistička: civilizacijski, tehnološki, količinom dostupnih geografskih informacija kroz raširenost grčkih kolonija znatno naprednija od one Homerove!<sup>32</sup> Sjetimo se hodološke geografije putovanja gospodina Fogga iz uvodnog dijela i načina kako smo je kreirali: između Homerovog i Apolonijevog doba puno je više napretka u poznavanju geografije nego između ovog našeg i onog Juliusa Vernea. Prilično je arogantno pretpostaviti da helenističku plovidbu Jadranom danas razumijemo bolje od Apolonija pa ga onda pokušavamo korigirati umjesto da ga slijedimo kao vodiča.

27 Novak 1961, 149: „On je pobrao neke podatke o Jadranskom moru, što mu je kao bibliotekaru aleksandrijske biblioteke bilo lako, i onda porazmjestio na njemu otoke, mjesta, rijeke kako mu se svidjelo, umetnuo neke kojih tamo nije ni bilo i dao imena koja nisu postojala.“

28 Roux 1949, 56-105, Vian 1974, *Introduction I-III*, Vian 1987, 252 i d, Endsjo 1997, *pass.*, Gleis 2008, 23-25, Hunter 2008, 258-263, Meyer 2008, 163-170. Iako, istini za volju, Apolonijeva geografija nije puno proučavana, moderni klasični filolozi se daleko više zanimaju za utjecaje koje su na Apolonija imali Homer, Kalimah i drugi te njegov utjecaj na Vergilija, modalitete prikazivanja Jasonovog heroizma, novi način uvođenja božanske pomoći, mitološke reference, strukturu i tehnike naracije, uvođenje unutrašnjeg dijaloga ... No, nepobitno je da je Apolonije živio u vremenu velikog interesa za geografiju i da se to jasno odražava u njegovom djelu (Hunter, 2008, 258). O Apolonijevim geografskim izvorima za opis povratnog putovanja vidi Vian 1987, *pass.* te Meyer 2008, 163, bilj. 20.

29 Vian 1984, 17, Endsjo 1997, 374. Prema podacima iz izvora znamo da su neki geografski autoriteti podržavali ovu zabludu o Dunavu kao spoju Jadranskog i Crnog mora: Ps. Skilaks (20), Teopomp u djelu *Philippica* (Strabon, 7.5.9) iz 4. st., te Hiparh u 2. st. (Strabon, 1.3.15). Među poznatim izvorima tek se u 1. st. javljaju oni koji taj spoj proglašavaju zabludom: Strabon (1.3.15; 7.5.9) i Diodor Sikulski (4.56.7f).

30 Endsjo 1997, 380.

31 Endsjo 1997, 376.

32 Temeljne konceptualne razlike između Homerove i Apolonijeve geografije vidi kod Endsjo 1997, 382-384.

Za razliku od toga tvrdim da Apolonije u ovom stihu jako dobro zna što piše, da je jako dobro upoznat sa smjerovima jadranske plovidbe u svoje vrijeme i da je trasa koju je u ovom stihu donio potpuno logična i navigacijski opravdana i jasna bez ostatka. Unutar te trase već preko stotinu godina postoje dvije grčke kolonije i Apolonije je imao odakle dobiti precizne podatke. Mislim da navedenu trasu treba protumačiti na najjednostavniji mogući način kao plovnu liniju koja od Visa vodi pod južnu obalu Hvara, da bi se nakon prolaza pored Šćedra skrenulo prema Korčuli, tj. prema Pelješkom kanalu. To je linija koju i danas slijedi najveći dio manjih brodova koji plovo od Visa do Korčule ili obratno.<sup>33</sup> Sukladno tome otok *Dyskelados* trebalo bi prepoznati kao Hvar, a dražesni otok *Pityeia* treba protumačiti kao Šćedro.

\*\*\*

Najteži problem koji ovdje valja riješiti (a iskreno mislim da ga teško možemo potpuno zadovoljavajuće riješiti) je onaj sintaktički: ima li u ovom stihu zareza ili ga nema? To nije nimalo nevažno, jer nam on na kritičnom mjestu određuje značenje. Od Apolonija ne možemo očekivati da je koristio znakove interpunkcije, jer, koliko danas znamo, nešto nalik interpunkciji prvi uvodi Aristofan iz Bizanta cijelo stoljeće nakon Apolonija, a zarezi nastaju iz kose crte (*virgula suspensiva*), koja se javlja u 13. st., da bi u 16. i 17. st. prerasla u današnji zarez. S obzirom da original nije imao znakovna interpunkcije, otvara se pitanje da li po našim današnjim pravopisnim pravilima sadržaj ovog stiha treba zapisati kao: *Issa dyskelados kai himerte Pityeia* ili kao: *Issa, Dyskelados kai himerte Pityeia*? Razlika je

znatna: u prvom slučaju spominju se dva otoka od kojih svaki ima svoj epitet (Isa zlozvučna i ljupka Pitieja), a u drugom tri otoka od kojih je samo jedan opisan epitetom (Isa, Diskelad i ljupka Pitieja). Riječ *dyskelados* ima jasno značenje u grčkom jeziku (o tome vidi niže), pa je pitanje da li je, dakle, to Δυσκέλαδος samo epitet, nadimak koji se vezuje uz otok Isu ili je ime zasebnog otoka?

Vidjeli smo da su rani historiografi iz 17. – 19. st. smatrali da je riječ o epitetu Ise. To su, danas znamo, činili iz pogrešnog razloga, krivo čitajući natpis na novcu. No, takva situacija još uvijek ne opovrgava mogućnost ovakve interpretacije. Kao ni činjenica da svi recentni znanstvenici *Dyskelados* smatraju zasebnim otokom - jednostavno zato što nitko od njih nije niti ušao u ovu raspravu i iznio kakve argumente. Osobno nisam u stanju vidjeti odlučni argument koji bi nedvosmisleno prevagnuo na jednu stranu, ali postoje neke činjenice koje sugeriraju da bi se moglo raditi o zasebnom otoku.

1) Pomponije Mela u nabranjanju jadranskih otoka *Discelados* spominje kao zaseban otok.<sup>34</sup> To bi govorilo da su sredinom 1. st. po Kr. geografi na taj način razumjeli Apolonijev stih. Ali to ne mora značiti da su znali koji je to konkretan otok već postoji i mogućnost da je rimska „akademska“ i „kabinetska“ geografija ovaj otok uvela u Jadransko more samo zato što ga ovdje spominje Apolonije u svom utjecajnom epu.

2) Na istom mjestu Pomponije Mela spominje i Diskelad i Isu te jedan otok između njih (*Absyrtis*). Ovo neizostavno znači da su, po njegovom viđenju, to različiti otoci kao i da *Discelados* nije epitet koji bi trebalo vezati uz Isu. Pri tome je problem što Mela ove otoke ne nabroja nekim određenim redom, već

33 „Ravnija“ trasa s Visa pravo na Korčulu pa sjevernom stranom Korčule do Pelješkog kanala vjerojatno je bila manje preporučljiva od one koja od Visa vodi pod Hvar uz skretanje prema Korčuli nakon Šćedra. Naime, na oko 7 km prije Korčule i 10 km južno od Hvara nalazi se vrlo izdužen i nizak otočić (hrid) Pločica oko kojega je hridinasto dno i vrlo opasne odvaljene stijene uz obalu, a poznat je i po jakim vjetrovima koji se ovdje mogu pojaviti. Kako je otočić na relativno otvorenoj pučini, jako je teško uočiti precizne orijentire pomoću kojih ga se može izbjeći (danas je na njemu svjetionik sa stalnom posadom). Osim toga, uz taj dio sjeverne obale Korčule postoji najmanje osam opasnih, vrlo malih i teško vidljivih hridi, koje su sve u neposrednoj blizini obale, unutar „lijevka“ prema Pelješkom kanalu koji se sve više sužava. No, kako se između Visa i Korčule spominju još dva otoka, očito je da Argonauti nisu koristili ovaj pravac plovidbe, jer na njemu nema niti jednog drugog otoka.

34 Pomponije Mela, 2.114.3-6.



kako ih je našao zapisane u svojim raznim izvorima pa ne bi bilo nemoguće da je isti otok spomenuo dva-put pod dva različita imena. Jer to je upravo i učinio spominjući Osor dvaput (*Apsoros*, *Absyrtis*). Iako bi ovdje niz: *Dyskelados*, *Absyrtis*, *Issa*, ... sugerirao da su svi izvučeni iz istog izvora, upravo nekog povezanog s Apolonijevom *Argonautikom*.

3) Korištenje enklitike τε kao poveznice među spomenutim otocima. Podsjetimo se, stih glasi: Ἴσσα τε Δυσκέλαδος τε καὶ ἡμερτὴ Πιτύεια. Pri tome se čini da riječca *te* služi da bi razdvojila različite cjeline, upravo da bi označila kako se s jednog otoka prelazi na sljedeći. Enklitika τε u grčkom jeziku može imati dva glavna smisla. Ona se koristi kao naš veznik „i“, u smislu *oba*; zatvara prethodnu misao i upućuje da se ide naprijed prema nečemu sljedećem; može se koristiti višekратно u istoj rečenici, pri čemu prvo τε može imati negativno značenje, a sljedeće afirmativno. Druga uporaba ove riječce je rijetka i ograničena uglavnom na pjesništvo, ovdje τε zna stajati ispred tvrdnje koja je dobro poznata ili koja se želi naglasiti.<sup>35</sup> Sve u svemu, uporaba riječce τε ovdje bi sugerirala da se u stihu nabraja tri cjeline, tri različita otoka. No, opet, taj dojam može biti zavaravajući jer pjesniku *licencia poetica* dozvoljava poigravanja s redom riječi u rečenici i ubacivanja ovakvih riječca bez pravog značenja da bi se zadovoljili uvjeti zadanog metra. Iako bi, u tom slučaju, ovaj Apolonijev stih bio pomalo nerazumljiv i za njegove suvremenike, a to nije baš vjerojatno. Naime, kritičari, koji se valjda razumiju, za Apolonija kažu da nije bio obdaren velikim talentom koji bi mu omogućio laku i brzu izgradnju stihova nego je svaki od njih mukotrpno stvarao, korigirao i tehnički dotjerivao<sup>36</sup> – te nije izgledno da bi ostavio potencijalno dvosmislen i tehnički neuredan stih.

4) Ritam. Grčko pjesništvo podređeno je zadanom metru, u ovom slučaju strogim pravilima alek-

sandrijskog heksametra. Ovaj se stih deklamirao vjerojatno: Ἴσσα τε / Δυσκέ / λαδός τε // καὶ ἡ / μερτὴ Πι / τύεια (daktil / spondej / daktil // cezura // spondej / daktil / spondej). Meni se čini da ovaj ritam upravo naglašava posebnost, odvojenost *Dyskelados* i od *Issa* i od *Pityeia*. Takav su osjećaj očito imali i antički geografi čije informacije preuzima Pomponije Mela, a i većina srednjovjekovnih prepisivača koji *Dyskelados* pišu velikim početnim slovom, a *himerte* malim. Ali, naravno, to ne bi bio prvi slučaj pogrešnog razumijevanja što je pjesnik želio reći.

Dakle, niti jedan od ovih argumenata se ne može smatrati potpuno odlučujućim, ali uzeti svi zajedno više bi sugerirali da se radi o tri otoka, a ne o dva.

Zašto nije moguće izjednačiti *Dyskelados* i *Celadussae*, tj. identificirati ga s nekim od otoka kornatskog arhipelaga? Prvo, Fortisovo mišljenje o nastanku latinskog imena ovog arhipelaga je vrlo sumnjivo, tim više što ga on izvlači iz pluralnog oblika (*dyskeladoi*) koji nigdje nije zabilježen. Drugo, Apolonije u stihu 4.564 jasno kaže da navodi točan redosljed otoka koje su Argonauti ovdje oplovili, tj. da ove otoke nabraja točno redom kako dolaze. A taj redosljed je: Liburnidi – Isa – Diskelad – Pitieja – Korkira. Argonauti plove od sjeverozapada prema jugoistoku i u trenutku kada su dohvatili Diskelad, već su Visa ostavili iza leđa, iz čega jasno izlazi da Diskelad ne može biti sjeverozapadnije (prije) Visa, već mora biti nakon njega u općem pravcu plovidbe prema jugoistoku. A *Celadussae*, onako kako ih definira Kozličić,<sup>37</sup> završavaju 30 nautičkih milja (oko 54 km) NNW od Visa, te će se na taj arhipelag vjerojatnije odnositi naziv Liburnidi.

Iz istog razloga nije moguće otok Sv. Andrija izjednačiti s Pitiejom. Ukoliko, naravno, Fortis misli na onaj otok koji se danas naziva Svetac (postoji jedan istoimeni otok ispred Rovinja i još jedan u Elafitima, a uvijek je moguće da je u 18. st. još neki nosio ovaj re-

35 Liddell, Scott and Jones 1996, s.v. τε.

36 Lesky 2001, 717. Usp. komentar kod Katičić 1995, 32-33.

37 Kozličić 1990, 362 *Celadussae* povlači sve do hridi Mulo nedaleko rta Ploča, koja je na nešto više od 11 nautičkih milja SE od Žirja. Samo Žirje je na oko 38 nautičkih milja (70 km) NNW od Visa, što je nešto više od polovine ukupne udaljenosti od Kornata do Pelješkog kanala.

lativno česti hagionim).<sup>38</sup> Kao pučinski otok Svetac je uvijek bio važan navigacijski orijentir, pa i zaklonište od nekih vjetrova,<sup>39</sup> ali nalazi se u potpuno pogrešnom smjeru u odnosu na pravac plovidbe Argonauta nakon Visa, tj. 25 km na zapad.

Zašto u *Argonautici* Hvar nije *Pharos*? Odgovor na to je jednostavan: zato što to još ne može biti. Apolonijeva geografija je helenistička geografija. On donosi prikaz svijeta i plovidbenih pravaca onako kako su bili viđeni u njemu suvremeno helenističko vrijeme. Sigurno zna i ima podatak da se jedan od tih otoka zove *Pharos* i da na njemu postoji grčki grad. Ali, isto tako, zna da u Jasonovo vrijeme ovdje tog grada još nije bilo. I Apoloniju i njegovoj publici (a valjda i nama danas) jasno je da je kolonija dobila ime po matici, otoku Parosu,<sup>40</sup> čime je očevidno da je ime otoka *Pharos* nastalo po tom grčkom gradu koji se na njemu nalazi pa se u doba kada su ovdje prolazili Argonauti otok morao zvati nekako drugačije. S *Issom* i *Kerkyrom* stvar je očito obratna, jer su imena grčkih gradova na njima nastala po već postojećem imenu otoka na kojem su osnovani. Kako *Pharos* nije, on je morao imati neko drugo ime, a pitanje je da li je Apolonije uopće mogao naći podatak kako se taj otok nazivao više od stoljeća ranije.

Ovdje navodi niz otoka koji mu nisu bitni za događajnicu, jer su Argonauti vjerojatno kraj njih samo prošli bez zadržavanja i, u svakom slučaju, ovdje im se ništa bitnoga nije dogodilo. Zato Apolonije osjeća mogućnost da se tu pjesnički poigra: on zna da ploveći od Visa do Korčule morate proći pored jednog većeg otoka uzduž kojega je još i jedan otočić, ali im ne donosi šire poznata imena, već im vjerojatnije stvara „nadimke“ na osnovu reputacije o njima koju je pronašao u literaturi ili čuo u mornarskim predajama. Jedan otok povezujući sa strašnim zvukovima, a drugi uspoređujući s ljepotom nimfe stvara usporedbu, pje-

snički kontrapunkt, kojim otoke, kao i plovidbu kraj njih, opisuje istovremeno kao opasne i lijepe – stvarajući kod čitatelja doživljaj ove plovidbe. Takav utisak još dodatno pojačava stilskom figurom, ubacujući dvaput enklitiku  $\tau\epsilon$ , što u grčkom jeziku, kako već rekosmo, može biti shvaćeno da je ono prvo u negativnom kontekstu, a drugo u afirmativnom. Pri tome vjerojatno uopće nije izgubio prepoznatljivost tih otoka kod svoje publike, kao da, recimo, danas u nabrajanju luka na istočnoj obali SAD-a New York nazovete Košnicom ili za Split upotrijebite Ludi grad, kako je to redovito činio M. Smoje. Na kraju, to „zastrašujući i lijep“ čini mi se jako dobrim opisom srednjeg Jadrana iz perspektive helenističkih pomoraca.

Zašto bi otok Hvar bio *Dyskelados*? Kako je Apolonije svjestan da otok Hvar ne može nazvati *Pharos*, preostalo mu je da ga nazove nekim starijim imenom koje je pronašao pa bi ovo stvarno moglo biti neko ranije ime Hvara – ili, vjerojatnije, ako ga nije pronašao, iskoristiti svoju pjesničku slobodu da ga nečim zamijeni. No, ono što je potpuno sigurno jest da se u ovom stihu *Dyskelados*, ukoliko je to zaseban otok, nesumnjivo odnosi na Hvar. Apolonije izričito kaže da ove otoke nabraja redom kako dolaze ( $\epsilon\acute{\xi}\epsilon\iota\eta\varsigma$ ) pa na ovom plovnom pravcu prvi otok nakon Visa jednostavno mora biti Hvar. To ne može biti Brač ili Šolta iz najmanje dva razloga: 1) da biste s Visa došli do Brača prvo morate proći pored Hvara; 2) plovidba s Visa na Korčulu i u Pelješki kanal uz obalu Brača, kroz Hvarski kanal, zaobilazeći cijeli Hvar, nema nikakvog smisla jer je više nego dvostruko duža od plovidbe uz Hvar kroz Korčulanski kanal. Nitko tko plovi od Visa za Korčulu neće ići trasom preko Brača. Štoviše, gubitak vremena je još veći zbog brojnih skretanja, jer je plavac plovidbe približno NNE-E-ESE-SW-S-ESE, a za tu kombinaciju smjerova je teško uhvatiti povoljni vjetar ukoliko raspolazete samo kvadratnim lanenim

38 Da se radi upravo o Svecu, sugerira i Fortisov argument (2.163 = 1984, 245) da je otok u njegovo vrijeme bio prekriven šumom iz čijih stabala istječe smola nakon zarezivanja. Danas je uglavnom prekriven tvrdolisnom makijom uz nešto hrasta crnike na sjevernoj strani, a borova uopće nema. No, u prošlosti je imao guste borove šume koje su potpuno uništene prekomjernom sječom nakon što je 1760. godine na otoku sagrađena tvornica za proizvodnju smole.

39 Kozličić, Faričić 2004, 36-37.

40 Kirigin 2004, 18-19, gdje se nalazi i pregled drugačijih mišljenja antičkih autora.

jedrom. Nemojmo zaboraviti da se Argonautima žuri, jer bježe od kolhidske potjere i takav gubitak vremena im uopće nije u interesu. A kako na toj trasi nisu nigdje zastali, očito nisu imali nikakav poseban razlog ići na Brač ili Šoltu.

Otok u Jadranu ovog imena spominje još samo Pomponije Mela: *in Hadria Apsoros, Dyscelados, Absyrtis, Issa, Titana, Hydria, Electrides, nigra Corcyra, Linguarum, Diomedia, Aestria, Asine, atque ut Alexandriae ita Brundisio adiacens Pharos*.<sup>41</sup> Redoslijed (Osor na Cresu – Diskelad – Osor – Vis - ? - ? – Krk – Korčula - ? – Palagruža ? – rt Esino kod Ancone? – Sant'Andrea), bi sugerirao da Mela ove otoke ne nabraja nekim određenim slijedom već ih uvrštava kako ih je našao u svojim različitim izvorima. To što se u rečenici spominju i *Dyscelados* i *Pharos* ne bi nužno isključivalo njihovo izjednačavanje, jer Mela ovdje uopće ne spominje *Pharos* = Hvar, nego istoimeni otok ispred luke u Brundiziju (danas Sant'Andrea, a do 11. st. Bara) i onaj, puno čuveniji, ispred Aleksandrije.

*Dyskelados* znači „Zlozvučni“ ili čak „Vrišteći“ u smislu vriska koji izaziva strah. Često je u vezi s riječju *fobos*.<sup>42</sup> To je način na koji se izražava zlonamjernost, mržnja.<sup>43</sup> Eshil u *Sedmorici protiv Tebe* kaže da tako zvuče himne Erinijama (vjerojatno poznatije po rimskom nazivu: Furije),<sup>44</sup> a takva se jeziva pjesma javlja i kod Euripida.<sup>45</sup> Takav može biti vjetar,<sup>46</sup> dah koji čovjek ispušta pred smrt.<sup>47</sup> Atenej ovu riječ koristi u stihovima kojima dočarava podmuklost i strašnost mora.<sup>48</sup> Sve u svemu, našim današnjim jezikom rečeno iza pojma *dyskelados* skriva se zvuk koji izaziva jezu, zvuk koji u ljudima generira strah, zvuk koji ne sluti na dobro. Jasno je zašto bi se bilo koji otok u Jadranu nazvao ovakvim imenom: od zvuka valova koju udaraju u opasne stijene na dobrom dijelu južnih obala naših otoka, do zviždećeg zvuka bure koji nije

ni malo ugodan posadama jedrenjaka. Bura može otpočeti vrlo naglo i ukoliko vas njeni refuli uhvate pod južnom obalom Hvara u jedrenjaku bez motora, imate se itekako razloga zabrinuti. Jedina sigurna luka (ona današnjeg grada Hvara) nalazi se gotovo na samom jugozapadnom kraju otoka, ali vjetar i valovi vam više ne dopuštaju da plovite u tom smjeru. Ukoliko se približite obali, ući ćete u zavjetrinu otoka gdje su udari bure slabiji, ali ovdje će se valovi odbijeni od obale ukrštati s dolazećim valovima pa će plovidba biti još opasnija. U zavjetrini obale za bure dolazi do vrtloženja vjetra. Osim toga, pod visokim stijenama bura se na brod obrušava odozgo, udara u more i silovito se širi na sve strane, što naglo naginje brod i može dovesti do prevrtanja, lomljenja jarbola, padanja opreme i posade u more. Oni koji padnu u more nemaju velike šanse za preživljavanje unatoč eventualnoj blizini otoka: bura neposredno nad površinom mora raspršuje gusti oblak sitnih čestica vode koje onemogućavaju disanje. Jedino vam preostaje da skratite jedra i okrenete pramac u valove, te pokušate zatišja između refula iskoristiti da korigirate trasu prema željenom odredištu, ali i to može biti jako opasno ukoliko ne ispravite brod na vrijeme prije slijedećeg udara. Ukoliko uspijete izbjeći da vas valovi i zapusi udare u bok i prevrnu ili razbiju o Šćedro, Korčulu ili neku od okolnih hridi, možda imate nešto šanse za dokopati se Komiže ili neke njoj bliske uvale - ako ne, tada nema nikakvog zaklona sve do Italije i ušća neke od tamošnjih rijeka, što znači da će vas (ako imate sreće) bura šamarati kojih dan-dva preko cijelog Jadrana i izlagati svojim kratkim, ali strmim valovima (na otvorenom moru ponekad i višim od 6 m), izuzetno opasnim za manje brodove. Danas se vještina izbjegavanja i korištenja takvih udara bure, podešavanjem jedrilja, popuštanjem i zatezanjem škota i promje-

41 Pomponije Mela, 2.114.3-6.

42 Homer, *The Iliad*, 16.356-7.

43 Hesihije, *Op.*, 196.

44 Eshil, *Septem*, 867.

45 Euripid, *Ion*, 1098.

46 *The Greek Anthology*, 11.328.8.

47 *The Greek Anthology*, 11.382.4.

48 Atenej, *Deipnosoph.*, 7.19.

nom jedara kod nas smatra vrhuncem jedriličarske vještine.<sup>49</sup> Ali je ne priželjkuju ni najvjestiji. U naše je vrijeme, svakako, jedrenje tehnički puno naprednije i sigurnije od onog helenističkog prije 2300 godina, ali još uvijek vrijedi: dok bura jedri, ne jedri nitko drugi! Zvuk otpočinjanja bure pod južnom obalom Hvara je stvarno nešto što bi Grci s pravom nazvali *dyskelados*: taj zvuk izaziva jezu.

Zašto bi otočić Šćedro<sup>50</sup> bio *dražesna Pityeia*? Upravo zato što je otočić! Epitetom „dražesno“ ili „ljupko“ uvijek se opisuje nešto što je maleno, a nikada nešto krupno. Dražesne su maćuhice ili poneka žena, ali dok stojite ispod Eiffelovog tornja, koji je i lijep i skladan, neće vam pasti na pamet opisati ga kao ljupkog. Potpuno je jednako i s grčkom riječju *ιμερτός*. Ona označava nešto dražesno, ljupko, nešto za čime se žudi. Apolonije je u Argonautici koristi tri puta. U ostala dva slučaja ljupko je tijelo Letine kćeri (Artemide) dok ga hladi u vodi nakon napora lova,<sup>51</sup> a ljupkost Sinope nije zadobio niti jedan muškarac, jer joj je Zeus obećao djevičanstvo.<sup>52</sup> Kod Homera ljupka je rječica *Titaressos*, koja izvire ispod Olimpa i ubrzo se ulijeva u Penej.<sup>53</sup> Ljupka je kitara u koju Hermes svira na Olimpu.<sup>54</sup> Ljupke su girlande od svježe ubranog cvijeća koje u svojoj kosi nosi Atena Paladija.<sup>55</sup> Kod Sapfo, naravno, ima ljupkih stvari: valovita ženska kosa, a i osmijeh koji srcu daje krila.<sup>56</sup> Ljupka može biti pjesma, ali i neki plod mašte.<sup>57</sup> A jedina direktna

usporedba, jedini otok za kojega sam našao da ga netko naziva dražesnim je Salamina: što jako dobro potvrđuje obrazac. Naime, Salamina jest površinom deset puta veća od Šćedra (96,16 km<sup>2</sup> prema 8,36 km<sup>2</sup>), ali je u grčkoj svijesti uvijek bila doživljavana kao mali otok blizu Atike: njene su dimenzije, kolike god bile, uvijek bile u sjeni moćnog susjeda i gospodara. Ništa nije čudno da je netko opisuje i doživljava malim, simpatičnim otokom. Jednako kao što nije čudno da Solon o Salamini govori s naglašenom dozom emotivnosti u nacionalističkoj budnici, elegiji kojom sugrađane poziva na oružje da bi taj otok oteli od Megarana.<sup>58</sup> Sve u svemu, nema baš neke razlike između našeg doživljaja ljupkosti i grčkog doživljaja koji stoji iza riječi *ιμερτός*: ovaj opis bilo bi teško primijeniti na otok poput Hvara, za kojega vam treba barem tri – četiri dana da ga oplovite. Epitet sugerira da je to nešto puno manje.

To što je otok nazvan *Pityeia* je čista mitološka referenca, kakvih je *Argonautika* prepuna. *Pityis* je planinska nimfa koju je proganjao Pan pa se ona od njega sakrila pretvorivši se u stablo jele (po drugima omorike). Druga verzija je nešto kompliciranija, ali se nama svodi na isto: za njenu naklonost su se natjecali Pan i Borej (bog sjevernog vjetera), ona je ljubav poklonila Panu, pa ju je Borej u ljubomori bacio s litice, no Geja nije dozvolila da nimfa pogine, već ju je pretvorila u stablo jele (ili omorike).<sup>59</sup>

49 Lakoš, Lipovščak “Vjetrovi na Jadranu.” 12/22.

50 U kontekstu Šćedra valja spomenuti da sam među onima koji su nastojali dokazati da taj otok u antici nije nosio naziv *Taurida*, (Bilić-Dujmušić 2006, 27-33), tj. da se pomorska bitka opisana u *Aleksandrijskom ratu* (*Bell. Alex.*, 44-47) ne treba locirati u blizinu Šćedra.

51 Apolonije, *Arg.*, 2.939.

52 Apolonije, *Arg.*, 2.954.

53 Homer, *The Iliad.*, 2.751. Usp. Strabon, *Geog.*, 7.15, gdje ju izjednačuje s rijekom *Europos*, ali to izjednačavanje možda i nije točno: vidi Kirk 1985., 235-236 i tamo navedenu literaturu.

54 Hesiod, *Hom. In Merc.* 1.510.

55 Hesihije, *Theog.*, 577.

56 Sapfa, *Epigr.*, 7.489.

57 Pindar, *Olimpia*, 6.7; Id. *Pythia*, 9.75.

58 Od Solonove elegije Salamina sačuvano je 28 stihova od izvornih 100. Njih nam prenose Solonovi biografi. U sačuvanim stihovima Salamina se dvaput naziva ljupkom (αὐτὸς κήρυξ ἦλθον ἀφ’ ἱμερτῆς Σαλαμῖνος, / κόσμον ἐπ<έω>ν ὠιδὴν ἀντ’ ἀγορῆς θέμενος. Smatrajte me glasnikom s ljupke Salamine koji donosi pjesmu urednog stiha umjesto govora. Te: ἴομεν ἐς Σαλαμῖνα μαχησόμενοι περὶ νήσου / ἱμερτῆς χαλεπὸν τ’ αἰσχος ἀπωσόμενοι. - Hajdemo na Salaminu, boriti se za ljupki otok i zbacimo sramotu koju je tako teško nositi).

59 Non iz Panopla, *Dionysiaca*, 2.108-120, 16.356 i d, 42.257 i d; Longus *Daphnis et Chloe*, 2.7, 2.39; Ovidije, *Metam.*, 1.689 i d; Vergilije, *Eclog.*, 7.24; Propertius, *Elegies*, 1.18; Lukian. *Dialog. deor.*, 22.4.

Prema tome, riječ je o simpatičnom otočiću koji je dobrim dijelom prekriven jelovom šumom – i ako kraj njega prolazite dok puše sjeverni vjetar možete čuti specifičan zvuk, jer to duša Pitis cvili zato što joj Borej savija grane. Uspoređivanje otočića s ljepotom nimfe, koje je još dodatno naglašeno dodavanjem epiteta „ljupki“, jasni je kontrast prema „strašnosti“, jezi koju stvara naziv prethodnog otoka i, kako reko, time Apolonije oslikava scenografiju koja je istovremeno i lijepa i zastrašujuća.

Zašto bi se u opisu plovnog puta od Visa, preko Hvara do Korčule uopće spominjao taj otočić manji od 9 km<sup>2</sup>? Zato što je on grčkim pomorcima jako bitan i na ovoj trasi je najvažniji orijentir za terestrički način navigacije. Naime, ruta uz južnu stranu Hvara ima opasne zamke koje valja izbjeći. Ukoliko plovite vanjskom stranom Paklenih otoka, tada vam prijete pomalo izbačeni otočići Stambedar i Pločice, a na samom izlazu iz Paklenog kanala nalazi se Pokonji dol – no oni su svi dovoljno visoki da se mogu na vrijeme uočiti. Ali na oko 4 milje prije Šćedra nalaze se hridi Lukavci (čije ime nije nezasluženo) i njih izbjegavate tako da se iz pravca Hvara držite unutrašnje strane Šćedra, a s Visa držite pramac na Šćedro. Također, prema Korčuli ili prema Pelješkom kanalu (između Pelješca i Korčule) ne skrećete prije nego što iza sebe ostavite Šćedro, da ne biste naletjeli na otočić Pločica – prilično nezgodnu cijeli kilometar izduženu nisku kamenu hrid koja se smjestila nasred Korčulanskog kanala - zbog koje tek nakon Šćedra uzimate pravac prema vrhu Pelješca. U obratnom smjeru Šćedro je još važnije: po izlasku iz Pelješkog kanala sve opasnosti izbjegavate tako da usmjerite pramac ravno na Šćedro, prođete između Šćedra i Hvara i prema Visu skrećete tek nakon što dohvatite posljednji od Paklenih otoka (Veli Vodnjak) – i to vas vodi ravno na ulaz u višku luku. Nema nikakve sumnje da je u svim grčkim (i kasnijim) opisima plovnog puta između Korčule i Hvara ili Visa, u oba smjera, Šćedro bilo zabilježeno kao vrlo važna točka. Koji god i koliko god takvih opi-

sa je Apoloniju došlo pod ruke, bilo zapisanih ili kroz razgovor s kapetanima, sigurno je da je u svima njima Šćedro bilo spomenuto. I ne zaboravimo još jednu stvar: ukoliko dok prolazite pored Šćedra čujete Pitis kako cvili, to nije dobar znak, jer se javlja Borej, sjeverni vjetar koji brzo može postati nasilan. Nimfa ovdje zvukom upozorava na otpočinjanje bure i sugerira da razmislite želite li se možda vratiti u hvarsku luku i ondje sačekati dok se Borej ispuše. Kako im je otok bio od pomoći u izbjegavanju opasnosti, i od hridi i od vjetra, razumljivo je da se u pomoračkim predajama javlja u emocionalno pozitivnom ozračju, ne samo kao koristan već i dobar, prijateljski, pa onda i lijep.

Sjetimo se i da Pomponije Mela u nabranjanju, barem od otoka koje ovdje možemo prepoznati, spominje samo „čuvene“ otoke: one veće i one za koje se vezuju mitološki i legendarni događaji. Pa tako navodi i Diskelad. Kako ne spominje otok Pitieja, sugeriralo bi da on ne spada među takve. Cijeli je niz malih, neznatnih, nenastanjenih otoka u Jadranu koji su pomorcima bitni kao navigacijske točke, ali ih geografi ne smatraju dovoljno važnima i čuvenima da bi ih uvrstili među one koje će spomenuti u svojim pregledima. Apolonije, očito, osim geografa koristi i periple, vjerojatno i kapetane brodova koji plove njemu zanimljivim vodama, a koje mu stvarno nije bilo teško pronaći za boravka na Rodu. Nesumnjivo je točan zaključak D. Meyer da su razni „vodiči“ koji pomažu Argonautima začuđujuće dobro informirani.<sup>60</sup>

Za razliku od *Dyskelados*, otok *Pityeia* ima prilično imenjaka u grčkom svijetu. Zato i ne treba čuditi što ga je Apolonijev sholijast locirao u potpuno drugi dio Sredozemlja.<sup>61</sup> Taj se toponim uvijek dovodi u vezu s bogatstvom crnogorice. Prvenstveno tu je grad *Pityussa*, strateški smješten na maloazijskoj obali Helesponta, kasnije preimenovan u *Lampsakos* u čast lokalne heroine (danas Lampsaki u Turskoj),<sup>62</sup> čuven po vinu, rodni grad matematičara Polijena, povjesničara Harona, oratora Anaksimena, filozofa Metrodora i mjesto gdje je Epikur osnovao svoju školu, ali i

60 Meyer, 2008, 162-163.

61 Katičić 1995, 102.

62 Plinije, *Nat. hist.*, 5.40.141.

rodno mjesto i središte obožavanja Prijapa. *Pityusa* je, prema Pliniju, jedno od starijih imena Mileta.<sup>63</sup> Od otoka to su uvijek neki među manjima u svom akvatoriju. Pauzanija ispred troezenijske obale Argolide spominje otok *Pityussa*, a vjerojatno isti otok navodi i Strabon kao *Pityonissios*.<sup>64</sup> To bi mogao biti otok koji se danas zove Spetses (od mletačkog *isola di spezzie*, „otok začina“). Plinije također navodi otok imenom *Pityusa* u Argolidskom zaljevu,<sup>65</sup> ali sudeći po nizu Plinijevog nabranjanja taj se ne bi mogao izjednačiti s onim Pauzanijinim već s nekim od manjih otoka unutar Zaljeva. Među otoke nazvane po Pitisi koje je danas teško locirati valja ubrojiti i onoga u arhipelagu Prinčevskih otoka, kojega spominje Hesihije iz Aleksandrije: kaže da u blizini Bizantija postoje dva otoka koji se zajednički nazivaju *Demonnesi*, a imena su im *Chalcitis* i *Pityusa*.<sup>66</sup> Malešni otok Kyra (1,3 km<sup>2</sup>) u Saronskom zaljevu i danas ima alternativno ime Pityonisos. Otok Chios (od đenoveškog *Scio* i venecijanskog *Chio*), nekoć je također zvan *Ophioussa* („otok zmija“), ali i *Pityoussa*,<sup>67</sup> na što uspomenu i danas čuva jedno od naselja na tom otoku imenom Pityous. Jedan otok imenom *Pityussa* bio je i ispred obale Mauretanije.<sup>68</sup> Sve u svemu, s imenom nimfe Pitisi stari Grci baš i nisu škrtarili, ono se relativno lako nadijevalo.<sup>69</sup>

Vjerojatno nam je najzanimljiviji slučaj na Balearima. Njih u antici nisu vidjeli kao jedinstvenu otočnu skupinu nego su ih dijelili na dva dijela: naziv *Balliaries* odnosio se na skupinu oko dva najveća otoka (danas Mallorca i Menorca), dok je skupina manjih otoka oko današnje Ibize i Formentere zvana *Pityusae*. Ovdje nije samo cijela skupina dobila ime zahvaljujući bogatstvu crnogorice već i njen najveći otok – iako na drugom jeziku. Ime otoka Ibiza potječe od njegovog antičkog naziva *Ebusus* (s varijantama *Busos*, *Ebyssos*, *Ebesos*, *Ebosus*, *Laibissa*), što je transliteracija feničkog *ʿybsm* (koje se javlja na lokalnom novcu kovanom za Tiberija i Kaligule kao YBUSIM), skraćeno od *ʿay-brosim* („otok borova“).<sup>70</sup> Možda slučajno, ali i ovdje susrećemo jednu lijepo/jezovitu kombinaciju. Među otocima nazvanim po prekrasnoj nimfi nalazi se i jedan čije ime upozorava na bogatstvo zmijama: današnja Formentera nosila je grčko ime *Ophiusa*,<sup>71</sup> što su Rimljani preveli na latinski kao *Colubraria*.<sup>72</sup> Apolonijev sholijast naš otok izjednačava s ovom balearskom skupinom imenom *Pityusae*, smatrajući da joj je pjesnik ime skratio u *Pityeia*. To mišljenje, kako reče Katičić, baš i ne vodi računa o geografskim odnosima<sup>73</sup> te ga valja zemariti.

63 Plinije, *Nat. hist.*, 5.31.112.

64 Pausanija, 2.34.8.; Strabon, 9.1.9.

65 Plinije, *Nat. hist.*, 4.12.19.

66 Hesihije, s.v. Δημοονήσιος χάλκος. Arhipelag Prinčevskih otoka u Mramornom moru sastoji se od 4 nešto veća otoka (5,5 – 1,3 km<sup>2</sup>) te još 5 izrazito malih (ispod 0,2 km<sup>2</sup>).

67 Plinije, *Nat. hist.*, 5.38.136.

68 Plutarh, *Sert.*, 7.

69 Neće biti viška napomenuti da Plinije (*Nat. hist.*, 24.21.31) spominje i ljekovitu biljku nazvanu *pityusa*, grm koji naliči crnogoričnom stablu. Koristi se u slučajevima proljeva i grčeva u stomaku, njena esencija pomiješana s kvasinom preporučena je za upale kože, a izmiješana s kuhanom rutvicom za liječenje ujeda zmija. Vjerojatno je riječ o biljci *euphorbia pithyusa* koja se danas više ne koristi u farmaciji, ali ima vrlo izražena aktivna svojstva. Česta je na Siciliji, Sardiniji, Korzici, Balearima, Libiji, Alžiru i Tunisu.

70 Curchin 2010, 158.

71 Strabon, 3.5.1; Ptolomej, 2.6.77.

72 Pomponije Mela, 2.7; Plinije, *Nat. hist.*, 3.5.76. Curchin 2010., 159.

73 Katičić 1995, 102, 109.



## Izvori

- Apolonije Rodanin. *Doživljaji Argonauta*. Preveo Branimir Glavičić. Zagreb: Demetra, 2008.
- Atenej. *Dipnosophistae*, G. Kaibel ed., vol. 2, Bibliotheca scriptorum graecorum et romanorum Teubneriana, Stuttgart, 1985.
- Diodorus of Sicily, with an English translation by C.F. Oldfather*, vol. 2. Cambridge (Mass.): Harvard University Press, 1967.
- Eshil, Sofoklo i Euripid. *Sabrane grčke tragedije*. Preveli Koloman Rac i Nikola Majnarić Prosveta, Beograd, 1989.
- Euripid. *Ion, Hyppolitus, Medea, Alcestis*. Translated by Arthur S. Way, vol 4. Cambridge (Mass.): Harvard University Press, 1912.
- Gaj Julije Cezar. *Moji ratovi*. Preveo Ton Smerdel. Zagreb: Zora, 1972.
- Hesychii Alexandrini Lexicon*. Edited by Friderico Ritschelio. Jenae: Sumptibus Hermannii Dufftii, 1867.
- Hesiod. *Postanak bogova. Homerove himne*. Preveo Branimir Glavičić. Sarajevo: Veselin Masleša, 1975.
- Freeman, Kathrine. *The Work and Life of Solon: With a Translation of his Poems*. Cardiff: The University of Wales Press; Board Humphrey Milford, 1926.
- Longo. *Daphnis and Chloe*. Translated by Paul Turner. London: Penguin Classics, 1989.
- Non iz Panopla. *Dionysiaca*. Translated by Wiliam H.D. Rouse, vol. 1. Cambridge (Mass.): Harvard University Press, 1911.
- Ovidije Nazon. *Metamorphoses*. Translated by Frank Justus Miller, vol. 1. Cambridge (Mass.): Harvard University Press, 1951.
- Pausanija. *Vodič po Heladi*,.Preveo Uroš Pasini. Split: Logos, 1989.
- Pindar. *Ode i fragmenti*. Preveo Ton Smerdel. Zagreb: Matica hrvatska, 1952.
- Plinije Stariji. *Natural History*. Translated by Harris Racham, vol. 2, 8. Cambridge (Mass.): Harvard University Press, 1961, 1963.
- Plutarh. *Usporedni životopisi*, knj. 2. Preveo Zdeslav Dukat. Zagreb: August Cesarec, 1988.
- Pomponius Mela's Description of the World*. Edited by Frank E. Romer. Ann Arbor: The University of Michigan Press, 1998.
- Propertius, with an English translation by H.E. Butler*. London: Heinemann 1916.
- Pseudo-Skylax's Periplus: The Circumnavigation of the Inhabited World*. Translated by: by Graham Shipley. Liverpool: Liverpool University Press, 2019.
- Ptolemy's Geography: An Annotated Translation of the Theoretical Chapters*. Translated by J. Lennart Berggen and Alexander Jones. Princeton: Princeton university Press, 2000.
- Strabonis geographica*. Translated by Augustus Meineke. Leipzig: Teubner, 1877.
- The Greek Anthology, with an English translation by W.R. Paton*, vol. 4, The Loeb Classical Library, London – New York, 1918.
- The Poems of Sappho, with historical & critical notes, translations and bibliography by Edwin Marion Cox*. London: Chiswick Press, 1924.
- The Works of Lucian of Samosata*, eBooks@Adelaide, University of Adelaide, 2010.
- Vergilije Maron. *Eclogues, Georgics, Aeneid I-VI*. Translated by Henry R. Fairclough, vol. 1. Cambridge (Mass.): Harvard University Press, 1930.

## Bibliografija

- Allevato, Emilia, Russo Ermolli, Elda, di Pasquale, Gaetano. 2009. "Woodland exploitation and Roman shipbuilding." *Méditerranée* [Online] 112. <http://journals.openedition.org/mediterranee/3095#tocto2n4>.
- Bilić-Dujmušić, Siniša. 2006. "The battle at Taurida, Dalmatia." *Research in the Roman Province 1970-2001, Papers in honour of J. J. Wilkes*, edited by David Davison, Vincent Gaffney and Emilio Marin, 27-39. Oxford: Archaeopress.
- Josip Brunšmid, Josip. 1898. *Die Inschriften und Münzen der griechischen Städte Dalmatiens*. Wien: A. Hölder.
- Cons, Henri. 1882. *La province romaine de Dalmatie*. Paris: Ernest Thorin.
- Curchin, Leonard A. 2010. "A Babel of Tongues. The Ancient Names of Balearic Islands and Their Meaning." *Philologus* 154, Hft. 1: 155-160.
- Slobodan Čače, Slobodan. 2015. "Jadranski otoci u Pseudo Skimnovoj periegezi: dvije napomene." *Miscellanea Hadriatica et Mediterranea* 2: 9-23.
- Eckhel, Joseph. 1794. *Doctrina numorum veterum*, Pars. I. Vol. II., Vindobonae.
- Endsjø, Dag Øistein. 1997. "Placing the Unplaceable: The Making of Apollonius' Argonautic Geography." *Greek, Roman and Byzantine Studies* 38: 373-385.
- Fortis, Alberto. *Put po Dalmaciji*. Preveo Mate Maras. Zagreb: Globus Zagreb, 1984.
- Freidlander, Julius. 1850. *Die oskischen Münzen*. Leipzig: Georg Wiengard.
- Gaffney, Vincent, Kirigin, Branko, Petić, Marinko, Vujnović, Nikša, Čače, Slobodan. 1997. Arheološka baština otoka Hvara, Hrvatska, *Projekt jadranski otoci. Veze, trgovina i kolonizacija 6000. pr. Kr. – 600. god.*, knj. 1. Oxford: Tempvs Reparatvm.
- Gaffney, Vincent, Stančić, Zoran. 1992. Diodorus Siculus and the island of Hvar, Dalmatia: testing the text with GIS. In *Computer Applications and Quantitative Methods in Archaeology 1991*, edited by Lock, Garry and Jonathan Moffett, 113-125. Oxford: Tempvs Reparatvm.
- Glei, Reinhold F. 2008. "Autlines of Apollonian Scholarship 1995-1999." In *Brills Comnpanion to Apollonius Rhodius*, edited by Theodore D. Papanghelis and Antonis Rengakos, 1-28. Leiden; Boston: Brill.
- Homer. *The Iliad*. Translated by Augustus T. Murray, vol. 1-2. London: Wiliam Heinemann; Cambridge (Mass.): Harvard University Press, 1928-1976.
- Homer. *The Odyssey*. Translated by Augustus T. Murray, vol. 1-2. London: Wiliam Heinemann; New York: G. P. Putnam's sons, 1919-1945.
- Hunter, Richard. 2008. *On Coming After. Studies in Post-Classical Greek Literature ant its Reception*. Berlin: Walter de Gruyter.
- Hunter, Richard, ed. *Apollonius of Rhodes: Argonautica Book IV*. Cambridge: Cambridge University Press, 2015.
- Katičić, Radoslav. 1995. *Illyricum mythologicum*. Zagreb: Antibarbarus.
- Kauders, Alfons. 1954. "Stanje šuma na otoku Hvaru polovinom prošlog vijeka." *Šumarski list, glasilo Šumarskog društva NR Hrvatske* 7: 328-332.
- Kirigin, Branko. 2004. "Faros, parska naseobina. Prilog proučavanju grčke civilizacije u Dalmaciji." *Vjesnik za arheologiju i historiju dalmatinsku* 96: 9-301.

- Kirk, Geoffrey, ed. *The Iliad: Commentary, Volume I: Books 1-4*. Cambridge: Cambridge University Press, 1985.
- Kos, Peter. 1993. "Ancient numismatics in former Yugoslavia A survey for the period 1981 – 1991." *Arheološki vestnik* 44: 295-307.
- Kozličić, Mithad. 1990. *Historijska geografija istočnog Jadrana u starom vijeku*. Split: Književni krug.
- Mithad Kozličić, Mithad, Faričić, Josip. 2004. "The significance of sv. Andrija island (Svetac) on a sailing route across the Adriatic presented on old geographical maps." *Geoadria* 9, br. 1: 33-49.
- Lakoš, Stipe, Lipovščak, Bojan. "Vjetrovi na Jadranu." *Meteorološki priručnik za nautičare*. Pristupljeno 12. 9. 2016. <http://lipovscak.com/meteo/vjetrovi.html>
- Lesky, Albin. 2001. *Povijest grčke književnosti*. Zagreb: Golden marketing.
- Liddell, Henry G., Scott, Robert, Jones, Henry S. 1996. *A Greek-English Lexicon*. Oxford: Clarendon Press, Oxford, 1996.
- Ivan Lučić. *O kraljevstvu Dalmacije i Hrvatske*. Priredila i prevela Bruna Kuntić-Makvić, Zagreb: Latina et graeca, 1986.
- Meyer, Doris. 2008. "Apollonius as Hellenistic Geographer." In *Brills Companion to Apollonius Rhodius*, edited by Theodore D. Papanghelis and Antonis Rengakos, 267-285. Leiden; Boston: Brill.
- Nikolanci, Mladen. 1998. "Cratae – Celadussae." *Vjesnik za arheologiju i historiju dalmatinsku* 90-91: 89-99.
- Novak, Grga. 1961. "Stari Grci na Jadranskom moru." *Rad Jugoslavenske akademije znanosti i umjetnosti* 322: 145-221.
- Rant, Andrej. 1990. "ΔΥ prekovi in poskus njihove geografske opredelitve (ΔΥ Überprägungen und der Versuch diese geographisch zu bestimmen)." *Numizmatički vestnik* 18: 367-370.
- Roux, René. 1949. *Le problème des Argonautes: recherches sur les aspects religieux de la légende*. Paris: De Boccard.
- Skok, Petar. 1920. "Studije iz ilirske toponomastike." *Glasnik Zemaljskog muzeja u Bosni i Hercegovini* 32: 29-46.
- Skok, Petar. 1950. *Slavenstvo i romanstvo na jadranskim otocima. Toponomastička ispitivanja*. Zagreb: Jadranski institut JAZU.
- William Smith, Wiliam. 1854. *Dictionary of Greek and Roman Geography*, vol. I, Boston: Little, Brown and Company.
- Unger, Franz. 1864. *Botanische Streifzüge auf dem Gebiete der Culturgeschichte 6: Der Waldstand Dalmatiens einst und jetzt*. Wien: Kaiserlich-Königliche Hof – und Staatsdruckerei.
- Vian, Francis. 1974. *Apollonios de Rhodes, Argonautiques, Tome I, Chants I-II*, édité par Francis Vian et Émile Delage, VII.-XC. Paris: Les Belles Lettres.
- Vian, Francis. 1987. "Poésie et géographie: les Retours des Argonautes." *Comptes rendus des séances de l'Académie des Inscriptions et Belles-Lettres* 131, no. 1: 249-262.
- Zaninović, Marin. 1992. "Heraclea Pharia." *Vjesnik arheološkog muzeja u Zagrebu* 24/25: 35-48.
- Zaninović, Marin. 2008. "Još o hvarskoj Herakleji." *Vjesnik za arheologiju i historiju dalmatinsku* 101: 143-155.

# Marble relief decorated with griffins from Stobi

SILVANA BLAŽEVSKA

National Institution Stobi

Gradsko, North Macedonia

Two relief fragments made of white marble with gray veins and decorated with antithetic eagle-headed griffins, each with one foreleg raised towards the candelabra or torch in the middle, were found in 2005 in the Late Antique house called the “Casino” at Stobi, lately shown to be the bishop’s residence. Both pieces are parts of a single slab, which was originally a long side of an Attic sarcophagus made in the early period of the production, in the second quarter or middle of the 2nd century AD. Numerous examples of Attic sarcophagi discovered throughout the Mediterranean world bear antithetical griffins on the back long side, combined with various scenes on the front, typical for the repertory of the Attic workshop. The deep relief of the Stobi example might indicate that it is a long front side of a sarcophagus. Both fragments were reused in the residence to serve as a parapet of the rectangular fountain in the peristyle court, a practice known in other Late Antique residences at Stobi.\*

**Key words:** Stobi, sarcophagus, Attic, griffins, spolia.

The collection of marble finds at the archaeological site of Stobi includes two relief fragments decorated with antithetic griffins made of fine white marble with gray veins (Fig. 1).<sup>1</sup> Both fragments were found during the excavations in 2005 in the rectangular pool of the fountain in the peristyle court of the Late Antique residence known as the “Casino”.

The fragments originally belonged to a single marble slab, which was broken in two halves almost identical in length. The left fragment was found broken into three pieces, and the right into four. The broken pieces were re-assembled during the conservation process, but the two fragments do not join, since the middle part was cut off. The left fragment meas-

ures 1.05 meters in length and 0.77 meter in height. The right fragment is 1.04 meters long, preserved to a height of 0.70 meter. The relief field is 0.60 meter high, the upper molded frame is 0.15 meter wide and the simple lower frame is only 0.02 meter wide. The thickness of both fragments varies between 0.13 meter on the protruded upper and lower frame, to 0.08 meter on the relief field. The upper molded frame is preserved on the whole length on the left fragment, while on the right most of it is missing except for the single piece in the middle. Actually, the upper frame on the right fragment above the griffin’s wing was intentionally carved in a form of semicircular recess for some purpose of reuse. Other damages are also visi-

---

\* This paper is a contribution in honor of the highly esteemed academician, professor, great scholar and archaeologist, Emilio Marin, whom I had the honor to meet at scientific conferences at Stobi and Ohrid.

1 All images belong to the archive of the National Institution Stobi, unless otherwise stated.

ble on both fragments: the side corners are roughly broken off; there are cracks and small damages on both griffins. The surface is finely polished, while the rear side is crudely carved using a claw chisel.

The marble slab is decorated in deep relief with two antithetic eagle-headed griffins. They stood with their heads and bodies in profile with one foreleg raised. Between them is a tall object standing on top of a low rectangular pedestal, possibly a candelabra or torch, which was damaged and cut off when the fragments were prepared for reuse. A larger part of the pedestal between the griffins is preserved on the left fragment, although the protruding part is broken off. The raised paws of the griffins do not rest on or touch the object in the middle. The griffins are identical and well preserved. The one on the left is missing the tip of the right wing and small chips on the right foreleg. The griffin on the right is missing the front part of the left paw, upper edge and tips of the left and right wings. The griffins are well carved, with emphasized anatomy and well elaborated details on the heads, bodies and wings (Fig. 2). The heads with tall pointed ears are raised as they are looking up. The eyes are deeply carved and surmounted by heavy curved eyebrows. The massive, curved beaks are slightly open. There is a limited use of drill on the griffins' eyes. The head is delineated with a thick lion's mane at the junction with the long neck which has a spiky crest lengthwise. Both wings are lifted following the line of the head and the body, one in the front and the other is visible in the background behind the head. The wings have feathers carefully carved with a chisel: elongated with rounded tips and veins, rounded with rounded tips and veins, and long point-

ed feathers without veins. The body, hairy legs and a hairy tuft at the end of the tail, which is lifted and bent backward in a large arch resembling a scorpion's tail, is a body of a lion with emphasized ribs and musculature, especially on the back legs and chest. It seems that the griffins are bordered at the ends with corner trees, judging by the preserved parts of the lower and upper edges of the right fragment.

Seated or standing eagle or lion headed griffins – the guardians of the tomb, are common decoration on Roman sarcophagi.<sup>2</sup> The motif is particularly popular during the 2<sup>nd</sup> century in the sarcophagi workshops in the city of Rome, and has its parallels in architectural decoration: in the frieze of the Trajan's Forum and of the Temple of Antonius Pius and Faustina in Rome.<sup>3</sup> Images of a single griffin are found as decoration on the narrow lateral sides of sarcophagi, and as a central motif on the long front side accompanied by Erotes or Putti, such as the example on a child sarcophagus in Malibu, or tendrils as the elaborate sarcophagus in the Vatican, both from the Traianic period or slightly later.<sup>4</sup>

Animals (griffins, lions, sphinxes) and animal fighting groups appear also on the Attic sarcophagi during the 2<sup>nd</sup> and 3<sup>rd</sup> centuries as shown by many examples discovered throughout the Empire.<sup>5</sup> Two antithetical griffins with torch, thymiaterion, candelabra topped with fruit stand, or vessel in between, appear on the back side rendered usually in low relief and with less artistic or technical care compared to the front. On most of the known examples of Attic sarcophagi with a gabled roof lid or *kline* type, antithetical griffins appear on the long back side, usually combined with mythological scenes on the front typical for the Attic workshop: battle scenes,<sup>6</sup> Dionysian

2 For the motif of griffins see: LIMC 8 (1), 609–11, s.v. "Gryps" [M. Leventopoulou].

3 Koch and Sichtermann 1982, 64-5, 254.

4 For the children sarcophagus in Malibu, see: Koch and Wight 1988, 7-10. Other examples listed in Koch and Sichtermann 1982, 236-7, Pl. 278 (Vatican), Pl. 279 (Ostia).

5 Koch and Sichtermann 1982, 444-5. I would like to express my gratitude to Professor Guntram Koch for sharing the photographs of some of the examples of his personal archive.

6 Koch and Sichtermann 1982, 388, (Achilles) Adana Museum, from Tarsus, 170-190 AD; 405, (ships battle) Antalia from Side, Inv. no. A265, mid-3<sup>rd</sup> century; 411, Damascus, Inv. No. 25662, 230-240 AD; (Amazonomachy) 391, Thessaloniki Inv. No. 1245, 250-260 AD, etc.

subjects,<sup>7</sup> hunting scenes,<sup>8</sup> Erotes,<sup>9</sup> etc. There are also examples made as local copies under the influence of the Attic workshop, decorated with antithetic griffins on the rear side, such as the Erotes sarcophagus from Salona made of Proconnesian marble in the late 2<sup>nd</sup> century.<sup>10</sup>

The discussion of the Stobi sarcophagus is limited only to a single preserved side. We cannot assume the scene on the other three sides, but an Attic origin can be suggested for the Stobi example. Analysis of the marble has not been carried out yet, but the fine white marble with gray veins is strikingly similar to the volute krater found in 1971 in the Baptistery of the Large Episcopal basilica which archaeometric analysis made by W. Prohasca determined to be Pentelic marble.<sup>11</sup>

In many elements the Stobi example shows closest resemblance to the Dionysian sarcophagus from Cyrene (Fig. 3),<sup>12</sup> Meleager sarcophagus from Piraeus (Fig. 4),<sup>13</sup> and Achilles sarcophagus from Adana,<sup>14</sup> all three decorated with antithetical griffins on the back sides, made of Pentelic marble and attributed to the Attic workshop. The simple undecorated profile on the upper and lower frames also points to the early Attic production.<sup>15</sup> The upper molded frame, the angular shape of the pedestal between the griffins and the trees at the corners on the Stobi example, although the latter two are barely preserved, are iden-

tical to the sarcophagus from Piraeus. The narrow simple lower frame is identical to the lower frame on the Cyrene and Andana sarcophagi, which also have a similar molded upper frame. Another detail is similar to the Cyrene sarcophagus, and that is the raised paws of the griffins which do not touch or lean on the candelabra in the middle, the same as on the Stobi example and unlike all other examples. The elegant and slim bodies of the griffins on the Stobi example, and the anatomical details with emphasized ribs resemble the griffins on the back side of the Dionysian sarcophagi in Istanbul.<sup>16</sup> The manner of execution is closer to the griffins on the backsides of the 2<sup>nd</sup> century sarcophagi, but it is also found on some of the later examples, such as the one from Side in the Antalya Museum dated in the mid-3<sup>rd</sup> century.

The deep relief on the Stobi example might suggest that it is a decoration on the front long side of the sarcophagus, created in the early decades of the Attic sarcophagi production, perhaps in the second quarter or the mid 2<sup>nd</sup> century. In rare examples, antithetic griffins might appear on the long front side. Such a possibility is offered for the Attic garland sarcophagi with sloping roof lid in Athens,<sup>17</sup> supported by a few other examples where the front side is decorated with figurative scene and garlands on the other three sides, or examples where animal fighting groups can also be illustrated on the long front side.<sup>18</sup>

7 Fabbriotti 2015, 137-38, Taf. 57, figs. 3-4, Cyrene, early 2<sup>nd</sup> cent. AD. Mendel 1912, 119-122, cat. no. 32, Drunken Cupid sarcophagus in Istanbul from the 2<sup>nd</sup> century.

8 Koch and Sichtermann 1982, 399, Piraeus 3484, (Meleager, group 1, 3<sup>rd</sup> quarter of the 2<sup>nd</sup> century AD). Παπαγιάννη 2007, 75, Εθνικού Μουσείου αρ. ευρ. 1177, Πιν. 105, 1-4. Gaggadis-Robin 1998, 265-8, (Centaur) Arles, Inv. No. 1722, Taf. 105, 1-5, 3<sup>rd</sup> quarter of the 2<sup>nd</sup> century AD.

9 Koch and Sichtermann 1982, 429, Athens from Patra, Inv. No. 1187, 130-140AD; 430, No. 448, Beirut from Al-Bas cemetery of Tyre, etc. Παπαγιάννη 2007, 200, cat. no. 36 (Athens, Inv. no. 1178, Pl. 76.1, 170-180 AD); 203, cat. no. 40, (Athens, Inv. no. 1185, Pl. 75.2, 140-150 AD).

10 Koch 2019, 216, attributed it as a copy of an Attic original possibly by an Athenian sculptor.

11 Niewöhner, Audley-Miller and Prochaska 2013, 100-1, 128, cat. no. 20.

12 Fabbriotti 2015, 137-38, 142, Taf. 57, figs. 3-4, probably the 2<sup>nd</sup> quarter of the 2<sup>nd</sup> century.

13 Koch and Sichtermann 1982, 399, note 3, 3<sup>rd</sup> quarter of the 2<sup>nd</sup> century.

14 Koch and Sichtermann 1982, 388, 170-190 AD.

15 Koch and Sichtermann 1982, 369.

16 Mendel 1912, 119-122, cat. no. 32, from the 2<sup>nd</sup> century. Παπαγιάννη 2007, 115, Inv. No. 366.

17 Koch and Sichtermann 1982, 444, note 1, Athens, 1<sup>st</sup> Ephorie, 150-160 AD. Παπαγιάννη 2007, 115-117, 199, no. 35, αρ. ευρ. 35, Πιν. 59.2.

18 See the discussion in: Παπαγιάννη 2007, 115-117.

The Attic sarcophagi were widely exported throughout the Mediterranean, and many examples decorated with various subjects reached the cities of the Roman province of Macedonia.<sup>19</sup> As in other Roman provinces, in the larger cities such as Thessaloniki, Beroia and Philippi, a local production of sarcophagi developed, influenced to a various degree by the large production centers.<sup>20</sup> In the northern part of the province of Macedonia sarcophagi are rare finds, but a few fragmented examples of Attic sarcophagi have been discovered: a fragment of a lateral side of a sarcophagus from the 2<sup>nd</sup> century found at Lychnidos; fragments of three sarcophagi found in Nov Dojran and fragments of Amazonomachy sarcophagus from Bargala, the latter dated in the second quarter of the 3<sup>rd</sup> century, attesting the Athenian imports into the northern hinterlands of the province.<sup>21</sup> A local product made under Attic influence is determined for one example from Heraclea Lyncestis, with gabled roof lid and simple coffin with moldings dated in the 3<sup>rd</sup> century.<sup>22</sup>

The Stobi example, although fragmented and found in secondary context attests that Attic sarcophagi were exported to this region from the beginning of their production. No other sarcophagi have been found at Stobi's cemeteries so far for comparative analysis.<sup>23</sup> The part of the West cemetery in front of the Heraclea Gate, used as a burial ground between the late 1<sup>st</sup> century BC and the 4<sup>th</sup> century AD and

along the road that led into the city from the southwest, have revealed an approximate number of 2500 graves. They show a great variety of grave constructions, but sarcophagi or *memoria* intended for sarcophagi burials are not found.<sup>24</sup> Their absence at the West cemetery at Stobi for now can be considered as an *argumentum ex silentio*, and maybe they are to be found at other locations, having in mind the wealthy local elite in the city confirmed by various inscriptions,<sup>25</sup> who undoubtedly could afford an expensive burial in a decorated marble coffin.

I would like to briefly pay attention to the secondary context of the discovery of the sarcophagus fragments. As mentioned above, both fragments were found thrown inside the rectangular pool of the fountain in the building called the "Casino". It was first discovered in 1940 to the north of the Theater (Fig. 5).<sup>26</sup> The excavations of the building continued in the 1980s and 2000s revealing more of its ground plan and new discoveries, thus offering a possibility for new interpretation of the function of the house as the residence of bishops.<sup>27</sup> The house is connected to the Large Episcopal basilica, through a path called the *Via Episcopalis*, paved with reused marble elements from the Theater and it directly leads to the entrance in the east wall of the north aisle of the church. It is a typical Late Antique residence with a peristyle court and a fountain on the west side, a large triclinium to

19 Koch and Sichtermann 1982, 346-357. Koch 2015, 14. Abb. 9. Stefanidou-Tiveriou 2012, 122, for example, in Thessaloniki only 13 % percent of the discovered sarcophagi are Attic products, even less are imported from Asia Minor workshops.

20 Stefanidou-Tiveriou 2012, 130, noted that the large number of local sarcophagi is mainly influenced by the simpler or plain types produced in Asia Minor workshops intended for less demanding clientele, rather than from the Attic workshop, and almost none from the metropolitan or other western workshops.

21 Bitrakova Grozdanova and Nikolovska 2015, 26-34, Fig. 15, (Lychnidos); Figs. 2-4, 7 (Nov Dojran); Figs. 9-12 (Bargala).

22 Bitrakova Grozdanova and Nikolovska 2015, 26, Fig. 1. Stefanidou-Tiveriou 2012, 128, similar type of sarcophagi with framing moldings is characteristic type for the local production in Thessaloniki closely related to Asia Minor workshops.

23 Two small cinerary urns (unpublished, Inv. No. A-92-163, 0,33x0,47x0,38 m; A-92-164, 0,33x0,57x0,47) were discovered in the same cist grave no. 851 during the rescue excavations in 1992 at the West cemetery. Both are simple, undecorated chests with gabled roof lids with corner acroteria, decorated with palmettes only on the larger example.

24 For the grave types and main chronology on the limited area of the West cemetery excavated during the Stobi project in the 1970's, see: Wesolowsky 1973, 97-142. The results of the excavations at West cemetery, especially the large scale rescue excavations in 1992 and 1995 are not comprehensively published.

25 Wiseman 1984, 567-582. Wiseman 1994, 1761-1763.

26 For general characteristics of the building, see: Wiseman 1973, 74-5. Mikulčić 2003, 163-165.

27 The new interpretation and analysis is offered by Zoran Georgiev, "The«Casino»- The Real Episcopal Residence at Stobi", a paper submitted for publishing in the Studies in the Antiquities of Stobi, vol. V (forthcoming).



the east of the court with octagonal fountain in the middle, a few rooms to the north, and a bath complex to the north of the triclinium (Fig. 6). Mosaics in *opus tessellatum* decorate the floors in the corridors around the courtyard, in the northern room, and in the triclinium. Colorful marble slabs on the floors and revetments on the walls in the bath, some made of imported Thessalian marble, marble architectural elements and other rich finds of various precious and semiprecious materials, point to a wealthy owner. Fragments of wall paintings portraying saints contribute towards the identification as the residence of Stobi's bishops at least during the 6<sup>th</sup> century.

Among other novelties, an interpretation is offered for the original place of use and reuse of both marble relief fragments.<sup>28</sup> The author assumed that they had originally decorated the grandiose Building with Arches (Library?), where architectural marble decoration and sculptures show high workmanship, and dates them at the end of the 1<sup>st</sup> or beginning of the 2<sup>nd</sup> century AD. One would assume that relief slabs such as these would decorate the frieze of the Building with Arches, similar to the antithetical griffins on the frieze of Trajan's Forum or Temple of Antonius Pius and Faustina in Rome, but no other parts of a frieze are found in the Building with Arches.<sup>29</sup> However, the analogies offer solid

proof that the marble relief fragments from the "Casino" originally belong to a long side of an Attic sarcophagus and not to a frieze of a building.

Although both slabs were reported found inside the rectangular pool of the fountain in the residence, the author assumes that they were reused as a *trapezophora* on one of the marble *lusoria* found in the building during earlier excavations, and originally stood in the apse of the large triclinium. The find spot and cuttings, especially on the right fragment, clearly points to the place where they were reused, as a parapet of the fountain. There are many examples of reuse of marble architectural elements or grave monuments from earlier periods for embellishment in other Late Antique houses at Stobi. A similar example is grave stele from the Roman period reused in the central part of the parapet in the fountain located in the peristyle court of the House of Peristeria (Fig. 7). Like other buildings at Stobi the residence might have been damaged in the early 6<sup>th</sup> century earthquake, but was probably repaired and continued to be used as a residence of bishops along with the renovated Episcopal Church during the 2<sup>nd</sup> half of the 6<sup>th</sup> century. It is quite possible that the post urban earthquake, which struck the city in the final years of its existence or perhaps after the abandonment in the late 6<sup>th</sup> or early 7<sup>th</sup> century,<sup>30</sup> caused their collapse into the pool of the fountain.

28 I am grateful to Z. Georgiev for approval to comment on his forthcoming paper.

29 Šurbanoska and Jakimovski 2010, 31-69.

30 Pavlovski and Blaževska 2017-2018, 59-67.

## Bibliography

Bitrakova Grozdanova and Nikolovska 2015.

Bitrakova Grozdanova, Vera and Aleksandra Nikolovska. 2015. "Several Decorated Sarcophagi from Macedonia." In *Römische Sarkophage*, Akten des Internationalen Werkstattgesprächs 11.–13. October 2012 (Graz), edited by Barbara Porod and Gabriele Koiner, 26-41. Veröffentlichungen des Instituts für Archäologie der Karl-Franzens, Universität Graz 12.

Gaggadis-Robin 1998.

Gaggadis-Robin, Vasiliki. 1998. "Sarcophages d'Arles: Art attique et influences micraasiatiques." In: Akten des Symposiums »125 Jahre Sarkophag-Corpus« Marburg, 4.–7. October 1995, edited by Rita Amedick, Doris Bielefeld, Dagmar Grassinger, Claudia Wölfel and Guntram Koch, 262–277. Von Zabern, Mainz am Rhein.

Fabbricotti 2015.

Fabbricotti, Emmanuela. 2015. "Nuovi sarcofagi attici dalla necropolis di Cirene." In *Römische Sarkophage*. Akten des Symposiums, Marburg, 2.–8. Juli 2006, edited by Karin Kirchhainer, Heidemarie Koch and Guntram Koch. Marburger Beiträge zur Archäologie Band 3, 137-143. Archäologischen Seminars der Philipps-Universität Marburg.

Koch and Sichtermann 1982.

Koch, Guntram and Hellmut Sichtermann. 1982. *Römische Sarkophage*, Handbuch der Archäologie, C.H. Beck, München.

Koch and Wight 1988.

Koch, Guntram and Karol Wight, *Roman Funerary Sculpture, Catalogue of Collections*, The J. Paul Getty Museum, Malibu, California.

Koch 2015.

Koch, Guntram. 2015. "Die attischen Sarkophage und ihre Bedeutung für die Kunst der römischen Kaiserzeit." In *Römische Sarkophage*, Akten des Internationalen Werkstattgesprächs 11.–13. October 2012 (Graz), edited by Barbara Porod – Gabriele Koiner, 8-24. Veröffentlichungen des Instituts für Archäologie der Karl-Franzens, Universität Graz 12.

Koch 2019.

Koch, Guntram. 2019. "Ein »Attischer« Erosen-Sarkophag in Salona." In *Cambijev Zbornik I*. Zbornik radova posvećenih osamdesetogodišnici života Nenada Cambija, 215-229. Konzervatorski odjel – Split.

Mendel 1912.

Mendel, Gustave. 1912. *Musées Impériaux Ottomans. Catalogue des Sculptures Grecques, Romaines et Byzantines*, Tome Premier. Constantinople 1912.

Mikulčić 2003.

Mikulčić, Ivan. 2003. *Stobi – An Ancient City*. Magor, Skopje.

Niewöhner, Audley-Miller and Prochaska 2013.

Niewöhner, Philipp, Lucy Audley-Miller and Walter Prochaska. 2013. "Marbles, Quarries and Workshops on the Highlands of Northern Macedonia." *Archäologischer Anzeiger* 1. Halband: 95-145.

Παπαγιάννη 2007.

Παπαγιάννη, Ελένη. 2007. Αττικές σαρκοφάγοι με Ερωτιδεείς και γιρλάντες, Διδακτορική διατριβή, Αριστοτέλειο Πανεπιστήμιο. Θεσσαλονίκη 2007.

Pavlovski and Blaževska 2017-2018.

Pavlovski, Goce and Silvana Blaževska. 2017-2018. "Archaeological Evidence for Earthquakes at Stobi." *Monumenta no. 2/3*, Macedonian Academy of Sciences and Arts, 49-82, Skopje.

Stefanidou-Tiveriou 2012.

Stefanodou-Tiveriou, Theodosia. 2012. "The Local Sarcophagi of Thessaloniki." In *Field, House, Garden, Grave*. Catalogue of the permanent exhibition in the courtyard of the Archaeological Museum of Thessaloniki, edited by Polyxeni Adam-Veleni and Domna Terzopoulou, 122-137. Publications of the Archaeological Museum of Thessaloniki, no. 10, Thessaloniki.

Šurbanoska and Jakimovski. 2010.

Šurbanoska, Mila and Antonio Jakimovski. 2010. *Forum Romanum Stobis*, Skopje.

Wesolowsky 1973.

Wesolowsky B. Al, "Burial Customs in the West Cemetery." *Studies in the Antiquities of Stobi*, Vol. 1, 97-142, Belgrade.

Wiseman 1973.

Wiseman, James. 1973. *Stobi, A Guide to the Excavations*, University of Texas and National Museum of Titov Veles. Beograd 1973.

Wiseman 1984.

Wiseman, James. 1984. "A Distinguished Macedonian Family of the Roman Imperial Period". *American Journal of Archaeology* Vol. 88, No. 4, October 1984, 567-582.

Wiseman 1994.

Wiseman, James. 1994. "Municipal Tribes and Citizenship in Roman Macedonia". *Ancient Macedonia vol. 3*. Proceedings of the Fifth International Symposium on Ancient Macedonia, Thessaloniki, October, 10-15, 1989. 1757-1763. Institute for Balkan Studies, Thessaloniki.



Fig. 1. Marble relief fragments decorated with eagle-headed griffins from Stobi.



Fig. 2. Detail of the left griffin.



Fig. 3. Dionysian sarcophagus from Cyrene (photo: Guntram Koch).



Fig. 4. Meleager sarcophagus from Piraeus (photo: Guntram Koch).





Fig. 5. Aerial view of the archaeological site of Stobi from southeast: 1. Theater; 2. Casino. 3. Episcopal basilica.





Fig. 6. The Casino. The arrow points to the finding place of the relief fragments in the rectangular pool in the peristyle court.



Fig. 7. Roman grave stele reused as a parapet in the rectangular pool in the late antique House of Peristeria.





# Minijatura o Vulkanu - medaljon Antonina Pija iz Splita

MAJA BONAČIĆ MANDINIĆ  
Arheološki muzej u Splitu  
Split, Hrvatska

Na lokaciji Dragovode predjela Visoka u Splitu nađen je 1887. medaljon Antonina Pija s prikazom Vulkana u kovačnici na reversu. Medaljon je iz razdoblja 151. - 152. godine. Čuva se u zbirci Arheološkog muzeja u Splitu.

*U vatru tvrdu je mjed i kositer bacao Hefest.  
Baco skupocjeno zlato i srebro; nakovanj velik  
Zatim navali na panj i rukom golemi čekić  
Pograbi jednom, a drugom kliješta pograbi čvrsto.*

Homer, Ilijada, XVIII, 474-477, prev. Tomo Maretić

Rimski carski medaljoni izgledaju kao novac, ali nisu se upotrebljavali kao novac. Oni su izrađivani za obilježavanje pojedinih istaknutih događaja i raznih proslava. Bili su dijeljeni kao darovi za uspomenu, u odgovarajućim, posebnim prilikama, između ostalog i kao novogodišnji i rođendanski darovi. Stoga ovaj rad o medaljonu cara Antonina Pija nađenom u Splitu, koji se čuva u zbirci Arheološkog muzeja u Splitu, posvećujem kao dar za 70. rođendan nekadašnjem dugogodišnjem ravnatelju tog muzeja, ujedno i nekadašnjem mom ravnatelju.<sup>1</sup>

Arheološki muzej u Splitu sakuplja već više od 200 godina arheološki materijal nađen na području Dal-

macije pa tako logično i Splita.<sup>2</sup> Povodom proslave obljetnice stotog sveska časopisa *Vjesnik za arheologiju i historiju dalmatinsku* (dalje VAHD) 2007. godine u samom 100. svesku nalazimo teme iz povijesti Splita, kao i članke koji podrobnije obrađuju određeni arheološki materijal nađen na području Splita i splitskog polja.<sup>3</sup> Radi se o rimskom materijalu, poput ulomaka reljefa s prikazom Silvana i Dijane, nadgrobne stele, novca i gema, te natpisa carice Faustine mlađe. Uz radove vezane za rimsko razdoblje nalazimo i jedan o ranosrednjovjekovnom materijalu odnosno predromaničkom crkvenom namještaju iz crkve sv. Petra Starog na Lučcu.<sup>4</sup>

1 Iako se taj medaljon ikonografski ne može povezati s proslavom godišnjice rođenja, poslužili smo se za ovu priliku samo formom medaljona i vjerujemo da će zapis o njemu barem donekle poslužiti svrsi.

2 Osim u Arheološkom muzeju u Splitu, dio arheološkog materijala iz Splita pohranjen je i u Muzeju grada Splita.

3 *Vjesnik za arheologiju i historiju dalmatinsku* je u razdoblju 2005.-2013. promijenio ime u *Vjesnik za arheologiju i povijest dalmatinsku*. Od 2014. nadalje ponovo izlazi pod starim imenom.

4 *Vjesnik za arheologiju i historiju dalmatinsku*, 100, Split 2007. Za taj jubilej je i dio materijala nađenog u Splitu bio izdvojen za izložbu *Split u Arheološkome muzeju u Splitu* te obrađen u katalogu te izložbe (ur. Z. Buljević).

Što se tiče novca, objavljeno je 28 primjeraka rimskog novca iz numizmatičke zbirke Arheološkog muzeja, koji su tada bili dostupni za obradu.<sup>5</sup> Uz njih je spomenut i novac nađen na području Splita poznat samo iz literature, koji bi se trebao nalaziti među ostalim novcem splitske zbirke. Nažalost, nemoguće ga je sa sigurnošću prepoznati, jer je najvjerojatnije pomiješan s ostalim novcem, bez sačuvanih podatka o mjestu nalaza. Takvoj kategoriji nalaza u splitskoj numizmatičkoj zbirci pripadao je medaljon cara Antonina Pija, o kojemu će biti riječ u ovom članku.<sup>6</sup>

U *Bullettino di archeologia e storia dalmata* iz 1887. godine u popisu neobjavljenih natpisa Bulić piše o nadgrobnom natpisu Kalpurnija, zapovjednika *Cohors I Lucensium*.<sup>7</sup> U podnaslovu je kao mjesto nalaza navedena Salona. Dalje u detaljnijem opisu nalazišta vidimo da je natpis nađen u splitskom polju – predio Visoka, lokacija Dragovode. Taj predio se nalazi na putu iz Solina/Salone u Stobreč/Epetij, a tu je bilo raskrižje odakle je jedna cesta vodila prema Splitu, a druga prema Epetiju.<sup>8</sup> Nadalje Bulić izvještava da je uz Kalpurnijev natpis nađen i medaljon Antonina Pija kao i novac Nerona i Septimija Severa.<sup>9</sup> Bulić je medaljon Antonina identificirao prema katalogu H. Cohena, „*riportata* (medaglia) *nel Cohen II p. 336, n. 426*“.<sup>10</sup> „Cohen II“ se odnosi na prvo izdanje kataloga Henry Cohena *Descriptions des monnaies frappées sous l'Empire Romain* iz 1859. godine. Tamo nalazimo opis: *ANTONINVS AVG*

*PIVS P P TR P XV COS IIII. Son buste lauré a droite avec le paludament et la cuirasse. R. Sans légende. Vulcain debout à droite, tenant un marteau et forgeant un bouclier sur une enclume; derrière lui, sur un cippe, la statue de Pallas debout tenant une Victoire, et à terre, un bouclier; devant lui, un casque placé sur un autel ou une colonne.*<sup>11</sup>

U vrijeme pisanja članka za VAHD 100 ovakav medaljon nije bio pronađen među ostalim rimskim medaljonima, kao ni među ostalim novcem nađenim u Splitu, u zbirci Arheološkog muzeja. Tada sam napisala „Velika je šteta da medaljon nije sačuvan u muzejskoj zbirci.“<sup>12</sup> Više od desetljeća kasnije, tijekom 2018. godine, u reviziji i inventarizaciji dijela numizmatičke zbirke muzeja uočen je medaljon Antonina Pija, bez oznake mjesta nalaza, sa zabilježenom identifikacijom I. Marovića: Cohen II, 387, 1155. Radilo se o identifikaciji prema drugom izdanja kataloga H. Cohena iz 1882., a koja odgovara onoj prije opisanoj iz prvog izdanja tog kataloga. Kako je dakle bila riječ o opisu istog medaljona u dva različita izdanja Cohenovog kataloga, bilo je jasno da se radi o primjerku pronađenom u splitskom polju, u Dragovodama, kako je gore spomenuto. Sada je ipak evidentno da je medaljon sačuvan u muzejskoj zbirci, a da su se podatci o nalazištu zagubili ili propali vjerojatno u premještanjima muzeja i numizmatičke zbirke po raznim zgradama u Splitu.<sup>13</sup> Rimski carski medaljoni nisu tako česti nalazi da bismo mogli očekivati više

5 Bonačić Mandinić 2007, 63-77.

6 Bonačić Mandinić 2007, 74.

7 Bulić, 1887, 57; Demicheli 2016., 36-37, 2; Inventarni broj natpisa A 1274; zahvaljujem kolegi Ninu Švonji na podatku. Natpis prema Bulić 1887, 57: Ca[l]p(urnio...?) / [T]rom(entina...?) / [pr]aef [e]cto... [cohortis I] / ? L[u]cen(sium) ... [pr]aef [e]cto [T]co... / .[ce]nturi[o]ni le[gionis] / ..an[noru]m ...

Natpis se datira u 1. stoljeće kad je u Dalmaciji bila 1. kohorta Lucensis; vidi Demicheli 2016., 36-37.

8 Jelić 1896, 31; Rismondo 2003, 331.

9 Bonačić Mandinić 2007, 67. Isti nalaz s Visoke opisan je u Bulićevoj bilješci sačuvanoj u arhivu L. Jelića: *Spalatensia VII/1*, ali se umjesto novca Septimija Severa spominje nalaz novca Klaudija I., pa ne znamo koji je podatak točan: Arhiv Luke Jelića se čuva u Arhivu Arheološkog muzeja u Splitu. Zahvaljujem kolegi A. Duplančiću što mi je svratio pozornost na ovaj podatak.

10 Bulić 1887, 58.

11 Na aversu: poprsje cara s plaštem i u oklopu, ovjenčan je lovorovim vijencem, okrenut nadesno, legenda ANTONINVS AVG PIVS P P TR P XV COS IIII. Na reversu: Vulkan kuje štit na nakovnju, okrenut nadesno, iza njega je kip Atene - Minerve na cipusu na kojega je prislonjen štit, ona drži Viktoriju, ispred Vulkana je oltar ili stup na kojemu se nalazi kaciga.

12 Bonačić Mandinić 2007, 74.

13 Anzulović 1981, 163-208.

jednakih u istoj zbirci. Da se radi o svojevrsnim raritetima, svjedoči katalog izložbe *Rimski medaljoni u hrvatskim muzejima*, u kojemu su sakupljeni medaljoni iz Arheološkog muzeja u Zagrebu, Muzeja Slavonije u Osijeku i Muzeja hrvatskih arheoloških spomenika u Splitu, ukupno 16 medaljona. Iz toga vidimo kako je broj tih medaljona ograničen u inače bogatim numizmatičkim zbirkama istaknutih muzeja u Hrvatskoj.<sup>14</sup> Uostalom, carski medaljoni su izrađivani u ograničenoj količini, jer su kao dar bili predviđeni za ograničenu, izabranu skupinu ljudi.<sup>15</sup>

Splitski medaljon (inv. AMS 18284) je težak 74.11 g, promjer mu iznosi 43 mm, a položaj kalupa je 12 h. Odgovara medaljonu opisanom u F. Gneccchi, *I Medaglioni Romani*, II, br. 82.<sup>16</sup> Avers je dobro sačuvan, neznatno oštećen korozijom, dok je revers u donjem dijelu nešto jače oštećen, a gornji dio odnosno veliki dio prikaza je dosta dobro sačuvan. Medaljon je kompaktne strukture i mjestimično sačuvane fine patine. Na aversu u legendi stoji da Antonin Pij ima ovlasti tribuna petnaesti put i da je konzul četvrti put. (SLIKA 1) Po tome se medaljon sigurno datira u 151.- 152. godinu. Na reversu je prikazan bog Vulkan/Hefest, zaštitnik kovača i zanatlija, dok kuje štit u svojoj kovačnici.<sup>17</sup> (SLIKA 2) Vulkan je prikazan kao stariji bradati muškarac s pileusom, šiljatom kapicom na glavi, odjeven je u eksomidu, odjeću obrtnika, pričvršćenu na lijevom ramenu da mu ne smeta pri radu, jer u desnoj ruci drži čekić kojim kuje štit, a pridržava ga kliještima u lijevoj ruci. Do Vulkanu su već završeni, iskovani okrugli štit i kaciga, a iza njega Minerva/Ate-

na s kacigom na glavi i Viktorijom/Nikom u ruci stoji na cipusu, točnije na oltaru - ari oko koje je omotana zmija, čuvarica oltara.<sup>18</sup> Na splitskom medaljonu se zmija dobro raspoznaje. Na primjerku donesenom u crtežu kod Cohena zmija se isto tako dobro raspoznaje, ali se ne spominje u opisu.<sup>19</sup> Lik Viktorije se na splitskom medaljonu jedva nazire, jer je na tom mjestu površina oštećena korozijom. Portret na aversu i scena na reversu uokvireni su širokim rubom koji čine biserna kružnica i neukrašeni, široki pojas.<sup>20</sup> Prisutnost Atene/Minerve, zaštitnice mudrog ratovanja, s Viktorijom u kovačnici u kojoj se izrađuje oružje može asociirati na pobjedu u ratu. Uz to, nije iznenađujuće da se Atena nalazi u kovačnici, jer osim što je ona božica mudrog rata, ona je i zaštitnica zanatlija i zanata.<sup>21</sup> Po svim ikonografskim elementima prizor u kovačnici mogli bismo okarakterizirati kao *genre* scenu, scenu iz jedne svjetovne kovačnice, prizor iz svakidašnjeg života. Ali ipak, ne radi se o običnoj kovačnici niti običnom kovaču. Vulkan/Hefest i sam bog radi po željama drugih bogova. Nadgleda ga i štiti Minerva/Atena, a osim toga ona osigurava i omogućuje pobjedu u ratu. Motiv kovačnice je mogao biti preuzet i izveden prema obrascu sa slika.<sup>22</sup>

U kontekstu ikonografije reversa medaljona – samog načina prikazivanja Vulkanu, spomenimo da se u Arheološkom muzeju u Splitu čuva i jedan brončani kipić Vulkanu iz Solina, okarakteriziran kao provincijalni rad, datiran u 2. stoljeće.<sup>23</sup> Vulkan je prikazan kao stariji čovjek lagano nagnut udesno, odjeven u eksomidu i s pileusom na glavi, a desnom rukom podiže

14 Dukat, Göricke-Lukić, Šeparović 2004, 3-43.

15 Mattingly 1940, xciv.

16 Gneccchi navodi dva primjerka ovakvog medaljona, jedan u Firenci težak 44.020 g promjera 34 mm i drugi u Parizu težak 47.000 g, promjera 39 mm; vidi Gneccchi 1912, 18, br. 82. Jedan je primjerak u Britanskom muzeju, museum number 1878,0502,21; težak 49,810 g, promjera 43 mm; vidi: British Museum, "Medallion." Ova tri medaljona su lakša od splitskog primjerka.

17 The Oxford classical Dictionary 2003, s.v. Hephaistos; s.v. Volcanus.

18 The Oxford classical Dictionary 2003, s.v. snake.

19 Cohen 1882, 387, 1155.

20 To je jedan od detalja po kojemu se medaljoni razlikuju od novca, sestercija koji su dosta veliki; vidi Toynbee 1944, 17.

21 The Oxford classical Dictionary 2003, s.v. Athena; Atena je sama istkala za sebe plašt, kojeg je odložila, odjenula ratničku odjeću i naoružala se (Ilijada, V, 733-737).

22 Toynbee 1944, 221. Vidi Theoi Greek Mythology, "F7.2.;" Theoi Greek Mythology, "F7.1."

23 Datiran u 2. stoljeće, visok 6,5 cm Žanić-Protić 1988, 28, br. 25; Mardešić 2017, 10, br. 1.

veliki čekić. U pomalo nezgrapno izrađenoj skulpturici prepoznaje se rad lokalne radionice. Cjelokupan izgled Vulkana je dosta neugledan. Božanskog kovača ipak odaje odlučan pokret desne ruke s čekićem i izbačene lijeve noge. Takav stav Vulkana iskazuje njegovu neupitnu spretnost i vještinu u zanatu. U vrlo sličnom stavu prikazan je i na medaljonu, premda se sada radi o potpuno drukčijem izgledu Vulkana na klasičnom reljefu izrađenom u Rimu.

Vulkan je na medaljonu prikazan standardno, zaposlen oko izrade oružje, kako se uobičajeno prikazivao. Mogli bismo razmišljati o još jednoj dimenziji ovakvog prikaza osim jednostavnog „predstavljanja“ boga zaštitnika vatre i kovača. Kako doznajemo u XVIII. pjevanju Ilijade Hefest je na molbu Tetide iskuvao Ahilejev štit.<sup>24</sup> U svojevrsnoj rimskoj srodnoj priči Vergilije u VIII. pjevanju Eneide kaže da je Venera molila Vulkana da iskuje štit i oružje za Eneju.<sup>25</sup> Slijed događaja za vrijeme Trojanskog rata i nakon njega Enejinog ratovanja u Laciju na kraju vodi ka osnutku Rima. Moglo bi se hipotetski razmišljati da se prizor na medaljonu odnosi na kovanje Ahilejevog odnosno Enejinog štita, i implicira Hefestovu/Vulkanovu dionicu kojom je pridonio postanku Rima. To je bio dobar razlog da se Vulkanova uloga prikaže na rimskom carskom medaljonu. U svakom slučaju, u nizu prikaza drugih, utjecajnijih bogova i božica na medaljonima i Vulkan je zaslužio mjesto.<sup>26</sup>

Splitski primjerak je značajan, jer mu je poznato nalazište. Od opisanih 16 medaljona u prije spomenutom katalogu medaljona u hrvatskim muzejima nalazište je poznato za deset primjeraka. Najviše ih je nađeno u Sisku/Sisciji, pet primjeraka – medaljoni Antonina Pija (138.-161.), Maksimina I. (235.- 238.), Galijena (253.- 268.), Proba 276.-282.), Dioklecijana i Mak-

simijana (286. -305.),<sup>27</sup> nadalje tri su primjerka, medaljoni Komoda (180.-192.), Septimija Severa (193.- 211.) i Konstantina II. (337.- 361.) iz Osijeka/Murse,<sup>28</sup> medaljon Faustine II. (161.- 175.) je iz Podgrađa kod Benkovca/Aserije,<sup>29</sup> a onaj Faustine I. (138.-141.) je iz Akvileje.<sup>30</sup>

Medaljon Antonina Pija iz Dragovoda je nađen kod nadgrobnog natpisa iz 1. stoljeća, uz nekoliko primjeraka novca iz 1.-3. stoljeća, prije spomenutih. To za sada ne govori ništa što bi rasvijetlilo razloge ili okolnosti u kojima se medaljon Antonina Pija našao baš na tom mjestu. U nedostatku arheološkog konteksta nalaza medaljon Antonina Pija možemo priključiti ostalim nalazima na predjelu Visoka – Dragovode i dalje na Visokoj u pravcu Gripa u Splitu. Evidentirani su nalazi grobova, ostataka arhitekture, natpisa i tegula, ulomaka keramičkih posuda i staklenih posuda i nakita. Nadalje možemo spomenuti nalaze tri geme iz ranog carstva (AMS inv. 1025, 1028 i 1029), staklene paterne (inv. 1111),<sup>31</sup> votivni natpis posvećen Magni Mater (inv. A 5047), kip Cibebe na prijestolju (inv. 197) i reljef Dijane (inv. 465)<sup>32</sup>. Ti spomenici datiraju se od 1. do 3. stoljeća.<sup>33</sup> Svjedoče o kontinuitetu življenja i aktivnosti na lokaciji Visoka - Dragovode. To je i očekivano, jer se radi o važnom raskrižju putova za Solin, Stobreč i Split. Luka Jelić piše: „Taj predjel nije bio prosto selo, nego mjesto za ljetovanje udobnih građana.“<sup>34</sup>

Što se tiče splitskog medaljona, za sada ne možemo znati kome je bio poklonjen, u kojoj prilici i kako je dospio u Dragovode, gdje je nađen 1887. godine. Kad je bio nađen, bio je spremljen u Arheološki muzej i tu se igrom slučaja zagubio među novcem iz muzejske zbirke, ne znamo kada. Sretnim slučajem je nađen odnosno prepoznat 2018. godine. Možda će u budućnosti novi sretni slučaj donekle rasvijetliti nepoznаницe i neka pitanja koja su ostala vezana uz medaljon.

24 Homer, *Ilijada*, XVIII, 370-465.

25 Vergilije, *Eneida*, VIII, 369-406.

26 Toynbee 1944, 202-211.

27 Dukat, Göricke-Lukić, Šeparović 2004, 8, 20, 24, 32, 36.

28 Dukat, Göricke-Lukić, Šeparović 2004, 14, 18, 38.

29 Dukat, Göricke-Lukić, Šeparović 2004, 12.

30 Dukat, Göricke-Lukić, Šeparović 2004, 10.

31 Jelić 1897, 34. Oreb, Marasović 1978./1977, 97-98.

32 Bulić 1923, 82-83; Rismondo 333.

33 Rismondo 2003, 335.

34 Jelić 1897, 34.

## Bibliografija

- Anzulović, Neda. 1981. "O historijatu gradnje Arheološkog muzeja u Splitu." *Vjesnik za arheologiju i historiju dalmatinsku* 75: 163-208
- Bonačić Mandinić, Maja. 2007. "Nalazi antičkog novca u Splitu." *Vjesnik za arheologiju i povijest dalmatinsku* 100: 63-77.
- British Museum, "Medallion." Pristupljeno 21. 5. 2021. [https://www.britishmuseum.org/collection/object/C\\_1878-0502-21](https://www.britishmuseum.org/collection/object/C_1878-0502-21).
- Bulić, Frane. 1887. "Iscrizione inedite." *Bullettino di archeologia e storia dalmata* 10: 57-61.
- Bulić, Frane. 1923. "Trovamenti antichi romani nel circondario di Split (Spalato)." *Vjesnik za arheologiju i historiju dalmatinsku* 23: 81-84.
- Cohen, Henry. 1859. *Description Historique des Monnaies frappées sous l'Empire Romain*, Tome 2. Paris: Londres.
- Cohen, Henry. 1882. *Description Historique des Monnaies frappées sous l'Empire Romain*, Tome 2 (deuxième édition). Paris: Londres.
- Demicheli, Dino. 2016 "Salonitani extra fines Dalmatiae (V) Salonitanci u vojnoj službi (dio drugi)." *Tusculum* 9, br. 1: 33-59.
- Dukat, Zdenka, Göricke-Lukić, Hermine, Šeparović, Tomislav. 2004. *Rimski medaljoni u hrvatskim muzejima*. Split: Muzej hrvatskih arheoloških spomenika.
- Gnecchi, Francesco. 1912. *I Medaglioni Romani*, vol. 2. Milano: Hoepli.
- Homer, *Ilijada*. Preveo Tomo Maretić, Matica hrvatska, Zagreb 1948.
- Jelić, Luka. 1897. "Crtice o najstarijoj povijesti Spljeta." *Vjesnik Hrvatskoga arheološkoga društva*, n.s. 2: 26-41.
- Mardešić, Jagoda. 2017. *Tragovi zanatlija u Saloni*, Split: Arheološki muzej 2017.
- Mattingly, Harold. 1940. *Coins of the Roman Empire in the British Museum*, vol. 4. London: British museum.
- Oreb, Franko i Marasović, Tomislav. 1976-1977. "Obrada graditeljskog nasljeđa u okviru projekta Splitski poluotok." *Godišnjak zaštite spomenika kulture Hrvatske* 2-3: 75-108.
- The Oxford classical Dictionary. 2003. Edited by Simon Hornblower and Antony Spawforth. Oxford: Oxford university press.
- Rismondo, Tajma. 2003. "Naselja i naseljavanje na splitskom poluotoku od prapovijesti do srednjeg vijeka." *Histria Antiqua* 11: 329-339.
- Theoi Greek Mythology, "F7.1 Hephaestus and the Cyclopes." Pristupljeno 20. 5. 2021. <https://www.theoi.com/Gallery/F7.1.html>.
- Theoi Greek Mythology, "F7.2 Hephaestus and Thetis." Pristupljeno 20. 5. 2021. <https://www.theoi.com/Gallery/F7.2.html>.
- Toynbee, Jocelyn M. 1944. *Roman Medallions*, Numismatic Studies 5, New York: American Numismatic Society.
- Vergilije. *Eneida*. Preveo Bratoljub Klaić, Matica hrvatska, Zagreb 1970.
- Žanić-Protić, Jasna. 1988. "Antička brončana plastika iz Arheološkog muzeja u Splitu I." *Vjesnik za arheologiju i historiju dalmatinsku* 81: 21-32.





# Eine bronzene Paraderößstirnplatte aus Márévár (Ungarn, Komitat Baranya)

LÁSZLÓ BORHY

ELTE – Eötvös Loránd Universität

Budapest, Ungarn

In der Sammlung des Janus-Pannonius Museums in Pécs steht der Forschung eine Stirnschutzplatte eines Paradeferdekopfpanzers von Márévár seit mehr als 60 Jahren zur Verfügung. Die bronzene Roßstirnplatte trägt zwei eingepunzte Inschriften des Befehlshabers der Einheit *Dasius* mit eine Abkürzungsform *SEC* bzw. *IIN* die scheint außergewöhnlich zu sein. Als engste Parallele der Stirnschutzplatte können vier Stücke herangezogen werden: eine Stirnschutzplatte aus Athen, die Stirnschutzplatte eines komplett erhaltenen Pferdekopfpanzers aus dem Schatzfund von Straubing, die mit Graveuren dekorierte Stirnschutzplatte in Brüssel und eine Roßstirn im Privatbesitz von unbekanntem Fundort. Aufgrund ihrer Parallele aus Straubing kann die Roßstirn aus Márévár auf das erste Drittel des 3. Jhs. n. Chr. datiert werden.

**Schlüsselwörter:** Janus-Pannonius Museum in Pécs, Stirnschutzplatte eines Paradeferdekopfpanzers von Márévár, zwei eingepunzte Inschriften, vier Stücke als engste Parallele, erste Drittel des 3. Jhs. n. Chr.

Vor fast einhundert Jahren, im Jahre 1924 ist der Begriff „römische Paraderüstung“, dank der hervorragenden Zusammenfassung von F. Drexel, in Zagreb entstanden.<sup>1</sup> Dieses sich annähernde Jubiläum bietet einen guten Anlaß dazu, zu Ehren meines lieben Freundes und Kollege, Prof. Dr. Emilio Marin, anlässlich seines 70. Geburtstages diesen Aufsatz desselben Themas zu widmen.

In der Sammlung des Janus-Pannonius-Museums in Pécs (Komitat Baranya, Südungarn) steht der Forschung eine mittlere Bronzeplatte, die sog. Stirnschutzplatte eines Paradeferdekopfpanzers seit mehr als 60 Jahren zur Verfügung.<sup>2</sup> Die Bronzeplatte kam während der in den 60-er Jahren des 20. Jahrhunderts in der mittelalterlichen Burg von Márévár geführten Grabungen ans Tageslicht (Abb. 1-2).<sup>3</sup> Der

1 Drexel, F.: Römische Paraderüstung. In: Bulíčov Zbornik – Strena Buliciana. Zagreb 1924, 55-72.

2 Ich möchte Frau Dr. Mária G. Sándor, die die Grabungen am Fundort in den 60-er Jahren des 20. Jahrhunderts leitete, meinen besten Dank für ihr Erlaubnis der Veröffentlichung dieses wichtigen Paradeanzers äußern. Mein herzlicher Dank gilt ebenfalls Herrn Dr. Boldizsár Csornay, Direktor des Janus-Pannonius-Museums in Pécs für sein freundliches Entgegenkommen während meiner Forschungen im Museum im März 2021. Ich bedanke mich ebenfalls einerseits bei Frau Dr. Erzsébet Nagy, damals Leiterin der Archäologischen Abteilung, die mir die persönliche Untersuchung des Stückes im Museumsdepot im Jahre 1991 das erste Mal erlaubte, andererseits beim Herrn Dr. Olivér Gábor, Mitarbeiter des Museums, der die weitere Autopsie Anfang der Jahre 2000 unterstützte und die ersten Digitalaufnahmen für mich erstellte. Mein Dank geht schließlich auch an Herrn Dr. Endre Tóth, früher Direktor der Archäologischen Zentralbibliothek des Ungarischen Nationalmuseums, Budapest, der mich nicht einfach auf dieses im Depot versteckt liegende Stück Ende der 80-er Jahre des 20. Jahrhunderts aufmerksam machte und seine Zeichnung mir damals zur Verfügung stellte, sondern überhaupt mein Interesse für römische Paraderüstungen weckte und meine ersten Schritte auf diesem Gebiet begleitete.

3 Grabungsberichte: G. Sándor, M.: Régészeti kutatások Márévárban (1960) – Archäologische Forschungen in Márévár (in der Burg von Máré). Magyar Műemlékvédelem. Országos Műemléki Felügyelőség Kiadványai, 2, 1959-1960 (1964) 117-127; G. Sándor, M.: Adatok Márévár építéstörténetéhez. Műemlékvédelem 10.2, 1966, 87-92. Die Grabungen fingen im Jahre 1960 an, an dauerten in den Grabungskampagnen 1963, 1964 und 1965 weiter.

Fundort liegt auf einer Bergspitze mit einer Höhe von 340 m auf einem östlichen Abhang des Mecsek-Gebirges in der Nähe des Dorfes Magyaregregy, nordöstlich der Stadt Komló. Zwar werden weder der Fund selbst, noch die Fundumstände in den Grabungsberichten erwähnt, geht aus einem kleinen Reiseführer, der von der Grabungsleiterin verfasst wurde, hervor, daß der Burgberg bereits seit der Römerzeit besiedelt wurde. Es wird ebenfalls erwähnt, daß während der Grabungen zahlreiche, jedoch weiter nicht detaillierte römische Funde aus dem 3. Jh. n. Chr. gefunden wurden.<sup>4</sup> Da aber keinerlei Überreste von römerzeitlichen Gebäuden ans Tageslicht kamen, behauptete die Grabungsleiterin, daß unter der Burg während der Römerzeit eine hölzerne Wachturm gestanden haben dürfte. Im Tal selbst, unter den Überresten eines mittelalterlichen Klosters hat man die Spuren einer römischen Siedlung, vermutlich einer römischen Villa gefunden. Diese siedlungsgeschichtlichen Angaben deuten darauf hin, daß allein wegen seiner geographischen Lage dieser Ort bereits während der Römerzeit eine bedeutende Rolle gespielt haben dürfte.

Es handelt sich also um die Stirnschutzplatte eines römischen Pferdekopfpanzers, der zur Reihe der römischen Paraderüstungen gehört.<sup>5</sup> Zwar wurde dieses Stück mehrmals in der archäologischen Fachliteratur

erwähnt und zitiert, konnte man es jahrzehntlang nicht publizieren. Die erste Erwähnung des Stückes steht mit einer im Jahre 1991 in Pécs organisierten epigraphischen Konferenz im Zusammenhang, wo es im Rahmen einer provisorischen Ausstellung im Janus-Pannonius-Museum dem Fachpublikum präsentiert wurde. Zwar erlaubte man mir den Panzer und die eingepunzten Inschriften für den Katalog zu beschreiben, durfte ich aber weder meinen Namen als Autor erwähnen, noch das Foto des Stückes veröffentlichen.<sup>6</sup> Demzufolge blieb dieser Panzer ein zwar bekannter, aber nie richtig publizierter, beinahe mysteriöser Fund in der Reihe römischer Paraderüstungen. So taucht das Stück aus Márévár, sich auf meine anonyme Veröffentlichung aus dem Jahre 1991 stützend in der Dissertation von J. Schamper im Jahre 2015, aus wohl verständlichen Gründen ohne Abbildung, aber irrtümlich mit rumänischem Fundort wieder auf.<sup>7</sup> Schließlich, im Zusammenhang mit der Veröffentlichung einer bronzenen Stirnschutzplatte eines Paradeferdekopfpanzers aus Athen habe ich das Stück von Márévár in einer Fußnote zitiert.<sup>8</sup>

Es handelt sich um eine vollständig erhaltene, stellenweise jedoch leicht gebrochene bzw. eingerisene, mit grüner Patine beinahe einheitlich bezogene Bronzeplatte (Abb. 3.a-3.b; Abb. 4).<sup>9</sup> Bezüglich der

4 G. Sándor, M.: Magyaregregy – Márévár. Tájak Korok Múzeumok Könyvtára 163. Budapest 1998<sup>2</sup>. (mit deutscher Zusammenfassung bzw. mit vollständiger Bibliographie bezüglich der archäologischen Forschungen in Márévár).

5 Größenangaben: H 39,5 cm; B (oben) 14,4 cm; B (unten) 8,3 cm; D: 0,1 cm. Aufbewahrungsort: Janus-Pannonius-Museum. Pécs (Fünfkirchen), Ungarn. Inv. Nr.: JPM 166. Die Größe von 395 mm entspricht den uns den zum Vergleichen zur Verfügung stehenden Größenangaben römischer Stirnschutzplatten: Schamper 2015, 229, D1\_a\_7.: Größe der Mittelplatte: 40,4 cm. Vgl. die zur Verfügung stehenden Größenangaben bei Schamper 2015, 228-229: Eining (D1\_a\_1) – 41,5 cm; Eining (D1\_a\_2) – 37,4 cm; Straubing (D1\_a\_3) – 45,5 cm; Straubing (D1\_a\_4) – 41,8 cm; Straubing (D1\_a\_5) – 41,6 cm; Straubing (D1\_a\_6) – 39,6 cm; Szamosújvár/Gherla (D1\_a\_8) – 63,5 cm; Szamosújvár/Gherla (D1\_a\_9) – 63,5 cm; Künzing (D1\_a\_10) – 40 cm; Partus (D1\_a\_11) – 41 cm; Márévár (D1\_b\_12) – 38,5 cm; Fundort unbekannt (D1\_b\_13) – 38 cm; Fundort unbekannt (D1\_b\_15) – ohne Angabe; Borhy 2018, 156: Athen – cca. 40 cm.

6 Borhy 1991, 120, Kat. 166. Das Erlaubnis wurde von Frau Dr. Mária G. Sándor in einem an den damaligen Direktor der Museen des Komitats Baranya, Herrn Dr. Zoltán Huszár adressierten Brief, dessen durch Durchschlagpapier erstellte Kopie mir zugeschickt wurde, den 18. März 1999 schließlich und schriftlich erteilt.

7 Schamper 2015, S. 229, Kat. D. (Rossstirnen), b. (Mittelplatten), 12. „Márévár (irrtümlich aus Rumänien). Beschreibung des Stückes: A(aufbewahrungs)O(ort): Janus Pannonius Museum Pécs, Depot; F(und)O(ort): mittelalterliche Burg; Mat.: Buntmetall; Maße: H 38,5 cm, B 13,9 cm; Dat.: 2. Hälfte 2. Jh./1. Hälfte 3. Jh. n. Chr.; Dekoration: H(aupt)M(otiv): Grabbau; N(eben)M(otiv): oben Lunula; weitere Motive: Aedicula, Quadrat; Lit.: Hainzmann/Visy 1991, 129 (Kat. Nr. 166), k(eine). A(bbildung).“

8 Borhy, 2018, 159, Anm. 19.

9 Links unten ist die sonst einheitliche Patine abgesplittert und kommt die braune Farbe der oxidierten Bronzeplatte zum Vorschein.

Fundumstände liegen uns nur die handschriftlichen Notizen der Grabungsleiterin auf der Rückseite eines mir von ihr zugeschickten Foto in ungarischer Sprache vor. Hier wird erwähnt, daß das Stück „den 6. August 1963 im Schnitt <<D>>, von der westlichen Burgmauer 870 cm entfernt, in einer Tiefe von 22 m“ ans Tageslicht kam.

Abgesehen von der oberen Partie der Bronzeplatte, die mit einer abgerundeter Dekoration in Durchbrucharbeit verziert wird, stellen ihre Kanten gerade, geschnittene Linien dar. Links und rechts sind je drei nach hinten gebogene Hülsen für die Scharniere der verloren gegangenen linken und rechten Seitenplatten, die beiderseits durch je einen, durch die zusammenpassenden Scharniere geführten, möglicherweise bronzenen Nietstift mit einem Durchmesser von cca. 0,4-0,5 cm und mit einer Länge von cca. 40 cm zur mittleren Roßstirn angesetzt wurden (Abb. 5).

Die Roßstirn wird in vier Bildfelder geteilt. Alle Motive sind durch Treibarbeit ausgeführt und durch Gravierung bzw. Punzarbeit nachträglich bearbeitet. Oben, unter dem gebogenen, mit insgesamt 13 kreisförmigen Löchern durchbrochenen (Abb. 6.a), außen mit einer sich aus bogen- und spitzenartigen Verzierungen regelmäßig abwechselnden Motivreihe bestehenden, links und rechts mit je einem buckelartigen Motiv abgeschlossenen oberen Teil der Roßstirn wird eine dreiteilige *aedicula* oder ein aus drei, mit insgesamt vier, stark stilisierten Säulen mit ionischem Kapitell flankierten Zellen bestehender Tempel dargestellt (Abb. 6.b). Die Wände der Zellen sind in *opus reticulatum* ausgeführt und unten, zwischen den Säulen läuft ein Mauerwerk, eine Art von Umzäunung durch. Diese Darstellung steht den auf Münzbildern zu sehenden Neokorontempeln nahe, die vor allem auf griechischen Gebiet besonders bevorzugten Göttern, aber auch Herrschern durch Städte in Wettbewerb miteinander gestiftet wurden (Abb. 7.).<sup>10</sup> Auf den Giebeln der Bauten sind stilisierte, in Punzarbeit aus-

geführte Pinienzapfen, links und rechts des mittleren Giebels sind eingepunzte Dreiecksmotive zu sehen. Die Säulen, sowie die Zinnen, sind schräg kanneliert. Schließlich, im Inneren der drei Giebel sind kreisförmig eingepunzte Raumfüllungsmotive angebracht.

Diesem Motiv folgt ein Rhombus (Abb. 6.c), der vom Außen nach Innen mit drei Motivreihen, nämlich mit Zickzacklinien, mit Eierstabornament bzw. mit schrägen Linien verziert wird. Ganz innen ist ein stilisiertes, durch vier Linien eingraviertes Quadrat mit vier eingetieften, kreisförmigen Motiven zu sehen. An den Spitzen des Rhombus sind dreieckförmige, eingepunzte Motive angebracht.

Darunter folgt eine *Luna* oder *lunula* (Abb. 6.d), deren Kontur mit einer nachträglich eingepunzten Pünktchenreihe hervorgehoben wird.

Und schließlich, im unteren, vierten Bildfeld steht ein tholos- oder tumulusartiger Rundbau auf einem dreistufigen, treppenartigen Sockel, mit einem Pinienzapfen auf der Dachspitze (Abb. 6.e). Die Kontur des Baus wird oben und unten mit schräg eingravierten Linien, links und rechts des Rundbaus mit eingepunzten Pünktchen betont. Dieselbe Punzarbeit kommt auf dem Dach vor, das unten mit einem Eierstab abgeschlossen wird. Das Rundbauinnere wird links und rechts mit schräg gravierten Linien verzierten Dreiecksmotiven bzw. in der Mitte mit einem solchen Ornament verziert, das wir oben als innere Verzierung des Rhombus bereits beschrieben haben.

Die Roßstirn trägt zwei eingepunzte Inschriften. Zwischen *Luna* oder *lunula* und *tumulus* steht die sehr fein eingepunzte Inschrift *T ° SEC ° DASI ° STAT*, während unter dem *tumulus*, am unteren Rand der Roßstirn sind – im Vergleich zur zuerst erwähnten Inschrift in ziemlich groberer Form eingepunzt – die Inschrift *T IIN DASI* zu sehen ist. Für eine plausible Interpretation bieten sich m.E. zwei Möglichkeiten. Man kann aus der Tatsache ausgehen, daß beide Inschriften gemeinsame Elemente, wie *T*, *SEC* bzw.

10 SNG Cop. 1389. Diesen Hinweis, sowie das Bild des Medaillons von Caracalla verdanke ich meinem ehem. Schüler und Kollegen, Herrn Dr. Lajos Juhász, Lehrstuhl für Archäologie der Antike des Instituts für Archäologiewissenschaften der Eötvös-Loránd-Universität, Budapest. Für das freundliche Erlaubnis der Veröffentlichung des Fotos bedanke ich mich bei „Electronic auction 140 (11.01.2010) lot 112 Classical Numismatic Group, LLC cng@cngcoins.com“.

*IIN* und *DASI* aufweisen. Auf diesem Grund und aufgrund von Parallelen, die einen Truppenkörper – hier eine *turma* – mit einer Truppennummer – hier *sec(unda)* bzw. *IIN(secunda)* – bzw. einen Namen im Genitiv, nämlich den des Befehlshabers der Einheit – in unserem Fall den eines bestimmten *Dasius* – erwähnen,<sup>11</sup> können wir einerseits folgende Auflösungen vorschlagen: *t(urma) sec(unda) Dasi(i) stat(oris)* bzw. *t(urma) IIN(secunda) Dasi(i)*. Der Name *Dasius* ist in Pannonien in militärischer Umgebung mehrfach als *cognomen* nachgewiesen.<sup>12</sup> Deswegen kann die Abkürzung „*stat*“ nicht als ein weiteres *cognomen*, wie etwa *Stat(ilius)* oder *Stat(ilianus)*, sondern eher als *stat(oris)*, d.h. Genitiv des Wortes *stator* aufgelöst werden. *Statores* waren im römischen Heer kommandierte Ordonnanzen,<sup>13</sup> die hauptsächlich bei der Kavallerie<sup>14</sup> zum Stabe des *praefectus alae* gehört haben dürfen.<sup>15</sup> Weiterhin bei Hygin werden sogar aus *statores* aufgestellte Centurien erwähnt,<sup>16</sup> während weitere Inschriften die *statores* als Soldaten (*milites statores*) unter einem Militärcommandeur als *centurio* erwähnen.<sup>17</sup> Obwohl wir für die Nummerierung von Truppenkörpern mit Buchstaben statt Nummern mehrere Beispiele kennen,<sup>18</sup> scheint die Abkürzungsform *t(urma) sec(unda)* oder *IIN(secun-*

*da)* doch außergewöhnlich zu sein. Deswegen müssen wir auch als zweite Möglichkeit eine Auflösung der Abkürzungen *SEC* bzw. *IIN* als *Sec(undius)* oder *Sec(undinius)*,<sup>19</sup> d.h. als *nomen gentile* wie folgt in Betracht nehmen: *t(urma) Sec(undii; -undinii) Dasi(i) stat(oris)* bzw. *t(urma) IIN(Secundii; Secundinii) Dasi(i)* rechnen. In diesem Fall dürfte *Secundius* oder *Secundinius Dasius* als *stator* der *turma* gedient haben.<sup>20</sup> Man muss jedoch betonen, daß eine Schreibweise *IIN* für *Secundii* oder *Secundinii* mir nicht bekannt ist.

Betrachtet man die Ornamente der Roßstirn aus Márévár, fügt sie sich ausgezeichnet in die Reihe bekannter Parallelen ein. Als engste Parallele der Stirnschutzplatte aus Márévár können folgende Stücke herangezogen werden: eine Stirnschutzplatte aus Athen (Abb. 9.),<sup>21</sup> die Stirnschutzplatte eines komplett erhaltenen, dreiteiligen Pferdekopfpanzers aus dem Schatzfund von Straubing (*Sorvioturum*) (Abb. 10.),<sup>22</sup> die mit Graveuren reich dekorierte Stirnschutzplatte in Brüssel (Abb. 11.)<sup>23</sup> bzw. eine Roßstirn im Privatbesitz von unbekanntem Fundort (Abb. 12.)<sup>24</sup>

Die Gemeinsamkeiten, die diese insgesamt fünf Stücke miteinander verbinden, bestehen in folgenden

11 Schamper 2015, 67-81, bes. 5.2.1 turmae, S. 69-71.

12 Z. B.: *Marcus Ulpus Marci filius Quirina (tribu) Dasius* (CIL III 4491, aus *Carnuntum*), *Septimius Dasius* (RIU 946, bei *Aquincum*); *Aelius Dasius* (RIU 1403, bei *Aquincum*), *Tiberius Claudius Dasius* (CIL III 10511, aus *Aquincum*). Aber auch in Germanien: *Marcus Cocceius Dasius* (AE 1904, 104, aus *Colonia Claudia Ara Agrippinensium*); in Noricum: *Ulpus Dasius* (AE 2012, 1071, bei *Virunum*); in Dalmatien: *Marcus Septimius Dasius* (CIL III 3162b). Den Hinweis auf diese Inschriften verdanke ich meiner Doktorandin, Fr. Melinda Szabó, z. Zt. Stipendiatin im Seminar für Alte Geschichte und Epigraphik an der Universität Heidelberg.

13 S. Lammert, F.: s.v. *stator* 2). PWRE III.A,2 (1929) 2228.

14 CIL III 4379: *ex statore alae I Ulpiae contariorum*.

15 CIL III 4369: *ex statore praefecti alae*. S. noch die Erwähnung einer aus *statores* aufgestellte Einheit: CIL V 7257.

16 HYG. mun. castr. 29-30.

17 CIL V 7257: *centurio militum statorum*; CIL VI 32709a: *centurio statorum*.

18 CIL III 10036: *mi(les) le(gionis) s[e]c(undae)*; CIL VIII 14605: *frumentarius legionis secundae adiutricis*; CIL III 8489: *Pinneo militi legionis secundae (!) defuncto Bassianis*.

19 *Secundius* oder *Secundinius* als *nomen gentile* ist im pannonischen Raum mehrfach belegt – CIL III 3495 (*Aquincum*): *Caius Secundinius Sabinianus*; CIL III 3999 (*Aquae Balissae*): *Secundius Restutus*; CIL III 11132 (*Carnuntum*): *Caius Secundius Sacer*; IJug 339 (*Poetovio*): *Marcus Secundinius Vitalis*. In anderen Provinzen s. z. B. – AE 1983, 977 (*Numidia*): *Caius Secundius*; AE 1986, 497 (*Belgica*): *Secundius Attianus*; AE 1979, 425 (*Germania superior*): *Secundinius Amantius*.

20 Die Erwähnung eines *Dasius Sta(- -) q(ui et)? Durius* aus dem dazischen *Alburnus Maior* fällt jedenfalls ins Auge: AE 2003, 1498.

21 Borhy 2018, Abb. 1.1-2 und Abb. 2.2.

22 Keim – Klumbach 1951, 28, Nr. 19., Taf. 21.3.; Garbsch 1978, 49, B 19., Abb. 5.; Schamper 2015, 229, D1\_a\_7., Taf. 51.1.

23 Schamper 2015, 229, D1\_b\_13. (Fundort unbekannt, heute in Brüssel).

24 Schamper 2015, 229, D1\_b\_15., Taf. 52.2. (Fundort unbekannt, in Privatbesitz).

Elementen: auf einer flacher, abgesehen vom Stück in Brüssel meist nicht verzierter, leerer Fläche sich wiederholende Motive wie *Luna* oder *lunula*, ein geometrisches Motiv, meistens ein Kreis und ein tholos- oder tumulusartiger Rundbau. Im weiteren möchte ich diese Motive miteinander detailliert vergleichen.

Im obersten Zwickel von vier Stirnschutzplatten ist eine *Luna* / *Lunula*- oder zumindest eine lunulaähnliche Darstellung wie z.B. *torques*<sup>25</sup> zu sehen. Aufgrund von Parallelen sollte man eher an die Darstellung der Göttin *Luna* denken. Sie wird sogar auch auf Paradedawaffen sowohl symbolisch in Form von *lunulae*, als auch plastisch geformt, entweder zusammen mit anderen Planetargottheiten, wie auf dem Brustpanzer von Ritopek,<sup>26</sup> oder als Zentralfigur, wie z.B. auf dem Paradeschildbuckel aus Budaörs (Abb. 13.).<sup>27</sup> Die Darstellung von *Luna* – symbolisch oder plastisch geformt – ist deswegen besonders interessant, weil sie „... keine direkte Beziehung zu den im Heer beliebten Göttergestalten und Themen hat“.<sup>28</sup> Ein deutlicher Unterschied unter den Parallelen besteht jedoch darin, dass die *Luna* / *Lunula* auf den Analogien immer im obersten Zwickel wie in einem Tympanon zu sehen ist (Abb. 9-12.), während auf dem Stück aus Márévár erst im dritten Bildfeld, jedoch ganz zentral, dargestellt ist (Abb. 3-4.). Die obere Partie der Roßstirn aus Márévár hat sogar keinen tympanonartigen Abschluß, wie ihre engsten Parallelen,

sondern ist oben abgerundet. In diesem Zusammenhang muss man jedoch betonen, dass die Roßstirn, obwohl sie über keinen tympanonartigen Abschluß verfügt, auf der Roßstirnplatte im obersten Bildfeld – bisher unter den uns bekannten Pferdekopfpanzern ganz einzigartig – mit einer dreifachen *aedicula* oder mit drei Neokorontempeln mit je einem Tympanon verziert wird.

Drei Stirnschutzplatten tragen im zweiten Bildfeld ein Kreismotiv, das aus konzentrischen Kreislinien besteht. Dieses Motiv fehlt ganz und gar auf dem Stück aus Athen (Abb. 9.),<sup>29</sup> und wird auf der Roßstirn aus Márévár durch ein Rhombus ersetzt (Abb. 3-4.). Während das Kreismotiv in militärischem Zusammenhang mit großer Wahrscheinlichkeit als Schild interpretiert werden kann,<sup>30</sup> für die Bestimmung des Rhombus haben wir keinen Ansatzpunkt. Sofern ich weiss, ein Rhombusmotiv in dieser Form tauchte bisher auf Paraderüstungen überhaupt nicht auf. Man muss noch erwähnen, dass ein kreisförmiges oder rhomboides Motiv auf der Roßstirn aus Athen überhaupt fehlt die große Fläche zwischen *Luna* im Tympanon und dem Pinienzapfen unten unverziert bleibt und ist deswegen auffallend leer. Damit stellt dieses Stück die bisher bekannte, am wenigsten dekorierte Stirnschutzplatte dar (Abb. 9.).

Und schließlich, ein weiteres gemeinsames Motiv, das auf allen fünf Stücken, immer im untersten

25 Schamper 2015, 143, 6.2.4.4.8 *lunula*/Halbmond oder *torques*: „Es handelt sich um ein nach oben gebogenes Objekt, das an den Enden eine Verdickung aufweist. Garbsch interpretiert diese als *lunula*. ... Diese Deutung von Künzl – in diesem Fall allerdings nur für die Roßstirn, ... die sich heute in Brüssel befindet [s. bei Schamper 2015, D1\_b\_13 – L. B.], sowie für die Straubinger Roßstirn [s. bei Schamper 2015, D1\_a\_7 – L. B.] – als *torques* ist wahrscheinlicher. Diese stehen direkt im militärischen Zusammenhang und wurden als *dona militaria* für eine besondere Leistung im Kampf an einzelne Personen oder an eine ganze Truppe verliehen“. Bei J. Schamper werden insgesamt 5 Roßstirnen bzw. ein Schildbuckel mit *Lunula*- oder lunulaähnlichen Darstellungen [s. bei Schamper 2015, D1\_a\_2 (Eining); D1\_a\_7 (Straubing); D1\_b\_12 (Márévár); D1\_b\_13 (Fundort unbekannt, heute in Brüssel); D1\_b\_15 (Fundort unbekannt, heute im Privatbesitz) – L. B.] oder mit einem *Torques* [s. bei Schamper 2015, 237, E1\_a\_9, Taf. 64.1. – L. B.]. S. noch Garbsch 1978, 46, Kat. A6 (Eining); 49, Kat. B16, Taf. 4.2 (Straubing); B19 (Straubing); 87, Kat. S16 (Fundort unbekannt, heute in Brüssel). Vgl. mit Künzl 1999a, 712 und Künzl 1999b, 29. S. noch die Roßstirn aus Athen bei Borhy 2018, Abb. 1.1-2 und Abb. 2.2.

26 Künzl 2001; Künzl 2004.

27 Mráv 2006, 40, Abb. 5., 41, Abb. 6.: Der weibliche Kopf ist anhand der an der Stirn plastisch Geformten Mondsichel eindeutig als *Luna* zu interpretieren. Auf diese Bestimmung weist ihr um ihren Kopf herum – bei z.B. *Luna* darstellenden Statuetten hinter ihrem Rücken in der Luft – flatternder Mantel ebenfalls hin. S. Mráv 2006, 40, Abb. 8.

28 Mráv 2006, 41.

29 Borhy 2018, Abb. 1.1-2 und Abb. 2.2.

30 Schamper 2015, 120 (6.2.2.4.2 Schilde).



Bildfeld vorkommt, nämlich der oben mit einem Pinienzapfen verzierter tholos- oder tumulusartiger Rundbau ist, der Erwähnung wert (Abb. 3-4. und Abb. 9-12).<sup>31</sup> Ob es sich bei diesem Dekorationselement um einen Rundaltar<sup>32</sup> oder – eher – um einen tholos- oder tumulusartigen Rundbau<sup>33</sup> handelt, läßt sich nicht leicht sagen.

Hinsichtlich der Dekorationen gehört die Stirnschutzplatte aus Márévár zu denen Pferdekopfpanzern, die mit wenigen, und im Gegensatz zu den reich dekorierten Hochreliefs, einheitlich mit platten Motiven – oben *lunula*; in der Mitte ein Schild oder ein Rhombus (beide fehlen auf dem Stück von Athen); unten Rundaltar oder tholos- bzw. oder tumulusartiger Rundbau – versehen sind. Die Verzierungen der beiden fehlenden Seitenplatten sollten wir also – zumindest theoretisch – unter jenen, komplett erhaltenen Pferdekopfpanzern suchen, welche ähnliche, einfache Dekorationselemente aufweisen. Ein solcher, komplett erhaltene, dreiteilige Pferdekopfpanzer aus Straubing kommt am besten in Frage (Abb. 10).<sup>34</sup> Dieser wird auf der mittleren Stirnschutzplatte mit der oben bereits behandelten *lunula*-Schild-Rundaltar/*tumulus*-Kombination verziert, und die beiden Seitenplatten unter dem Augenkorb weisen je ein einziges Verzierungselement, nämlich

ein „horn- oder sichelförmiges Gebilde“ auf. In der Fachliteratur wird dieses Motiv nicht eindeutig interpretiert, als Möglichkeiten tauchen Lösungen wie Horn, Eberzähne oder Nüstern des Pferdes auf.<sup>35</sup> Zumindest hypothetisch könnte man also vorschlagen (Abb. 8), die mit plattem Relief, ziemlich einfach dekorierte Stirnschutzplatte aus Márévár mit solchen Seitenplatten zu rekonstruieren, wie es uns im Falle der einzigen, komplett erhaltenen, ebenfalls ziemlich einfach, nur mit einem „horn- oder sichelförmigen Gebilde“ dekorierten Parallele aus Straubing (Abb. 10) bekannt ist.<sup>36</sup>

Zusammenfassend läßt sich sagen, daß die Roßstirn aus Márévár sich in die Reihe ihrer oben gehandelten Parallelen gut einfügt. Abgesehen aber von den gemeinsamen Elementen, sind einzige Abweichungen nochmals hervorzuheben. Im Gegensatz zu den vier anderen Stücken wird der Pferdekopfpanzer aus Márévár oben nicht mit einem Tympanon abgeschlossen. Er ist nämlich oben gebogen und mit einer mit insgesamt 13 kreisförmigen Löchern durchbrochenen, sich aus bogen- und spitzenartigen Verzierungen regelmäßig abwechselnden Motivreihe verziert. Genauso, wie die Roßstirn aus Athen,<sup>37</sup> die mit ihren sich plastisch heraus-

31 Borhy 2018 (Athen); Schamper 2015, 229, D1\_a\_7 (Straubing); D1\_b\_13. (Fundort unbekannt, heute in Brüssel); D1\_b\_15., Taf. 52.2. (Fundort unbekannt, in Privatbesitz).

32 Zusammenfassend s. bei Schamper 2015, 121 (Kapitel 6.2.2.4.6. Altar/Tumulus). S. noch Keim – Klumbach 1951, 29: „... dosenförmiger Behälter ..., etwa für den kultischen Gebrauch“.

33 E. Künzl bestimmt dieses Motiv aufgrund der Darstellungen (*caprinorni* als Totemzeichen der in Mainz stationierten *legio XXII Primigenia*) der in Brüssel aufbewahrten Stirnschutzplatte (s. hier Abb. 3.) wie folgt: „Dann aber ist der bisher nicht interpretierbare runde Bau unten sehr wahrscheinlich auch der Mainzer *Tumulus Drusi*. ... Auf der Straubinger Roßstirn ist diese Darstellung vereinfacht, der *Tumulus* ist etwas kleiner geworden. ... Kein Wunder, daß man früher diesen Bezug nicht erkannte“ – Künzl 1999a, 708.

34 Schamper 2015, D1\_a\_7., Taf. 51.1.

35 Zusammenfassend mit der passenden Fachliteratur s. bei Schamper 2015, 121-122 (Kapitel 6.2.2.4.7. Hörner/Nüstern/Eberzähne). Dasselbe Motiv kommt in Straubing auf einem weiteren, komplett erhaltenen, dreiteiligen Pferdekopfpanzer vor, dessen Stirnschutzplatte nicht mit der *lunula*-Schild-Rundaltar/*tumulus*-, sondern mit Köpfcchen-Adler-Büste des Mars-Kombination verziert wird: Schamper 2015, D1\_a\_6., Taf. 50.2. J. Schamper schließt ihre Überlegungen zu diesem Motiv wie folgt ab: „Eine abschließende Aussage kann an dieser Stelle nicht gemacht werden.“

36 So ließ sich, auf genau solchen Argumenten liegend, die Roßstirn aus Athen hypothetisch zu rekonstruieren: Borhy 2018, 158, Abb. 2.2.

37 Borhy 2018, Abb. 1.1-2 und Abb. 2.2. Es handelt sich um drei blätterförmige Verzierungen, von denen die zwei unteren sich einfach nach links und rechts beugen, während die obere, aus drei Blättern bestehend, blumenkelchartig emporsteigt. Die einzelnen Blätter werden in der Mitte durch eine Gravierung in zwei Hälften geteilt und links und rechts mit schräg eingravierten, V-förmigen Linien verziert. Zwar sind diese Akroterien im Bereich der uns überlieferten Stirnschutzplatten – wie oben bereits erwähnt – bisher ohne Beispiel, finden wir dieses Motiv, nämlich den aus drei

ragenden akroterionartigen Motiven geschmückt ohne Parallelen da steht, stellt der Panzer aus Márévár mit diesem Motiv und mit dieser Durchbruchtechnik eine bisher beispiellose Verzierung unter den Pferdekopfpanzern dar.

Aufgrund ihrer Parallele aus Straubing kann die Roßstirn aus Márévár auf das erste Drittel des 3. Jhs. n. Chr. datiert werden.<sup>38</sup>

---

Blättern bestehenden Blumenkelch als Raumfüllungs- oder Randmotiv unter den Verzierungselementen römischer Paraderüstungen verhältnismäßig häufig vor. Dieser taucht einerseits als Randmotiv auf Verschlussplatten der Carnuntiner Werkstatt auf, andererseits ist im oberen Bildfeld des Stückes vom unbekanntem Fundort, heute in Brüssel (Abb. 11.) zu sehen. Meiner Meinung nach das oberste Akroterion auf der Stirnschutzplatte von Athen stellt die plastisch geformte Version der meistens gepunzten Dreieckblätter auf römischen Paraderüstungen dar. Zur Carnuntiner Werkstatt s. Borhy 1990, 303, 305, mit weitem Parallelen in Anm. 29; Taf. 18; Borhy 1994, 146, Abb. 1., 149, Taf. 6-8.

<sup>38</sup> Schamper 2015, 229, D1\_a\_7., Taf. 51.1.

## Abkürzungen

AE - L'Année Épigraphique

CIL - Corpus Inscriptionum Latinarum

IJJug - Inscriptiones Latinae quae in Iugoslavia inter annos MCMII et MCMXL repertae et editae sunt (ed. A. Šašel – J. Šašel). Situla, 25. Ljubljana 1986.

PWRE - Paulys Realencyclopädie der Classischen Altertumswissenschaft

RIU - Die römischen Inschriften Ungarns

SNG Cop. - Sylloge Nummorum Graecorum. The Royal Collection of Coins and Medals, Danish National Museum 24. Ionia 3: Smyrna-Teos. Islands. 1946.

## Abgekürzt zitierte Fachliteratur

Borhy 1990

Borhy, L.: Zwei neue Parade-Brustplatten im Ungarischen Nationalmuseum. Bayerische Vorgeschichtsblätter 55 (1990) 299-307.

Borhy 1994

Borhy, L.: Gans oder Adler? Bemerkungen zu den Motiven römischer Paraderüstungen. In: Beiträge zu römischer und barbarischer Bewaffnung in den ersten vier nachchristlichen Jahrhunderten. Marburger Kolloquium 1994. Lublin/Marburg 1994, 145-153.

Borhy 1991

Borhy, L.: Schutzwaffeninschriften aus der römischen Zeit. In: Hainzmann, M. – Visy, Zs. (Hrsg.): Instrumenta Inscripta Latina. Das römische Leben im Spiegel der Kleininschriften. Ausstellungskatalog. Pécs 1991.

Borhy 2018

Borhy, L.: Stirnschutzplatte eines bronzenen Pferdekopfpanzers aus Athen: Berichtigung zu CMRDM D.1. In: Bács, T. – Bollók, Á. – Vida, T. (eds.): Across the Mediterranean – Along the Nile. Studies in Egyptology, Nubiology and Late Antiquity dedicated to László Török on the Occasion of His 75th Birthday. Budapest 2018, 155-162.

Borhy 2021

Borhy, L.: *Attis invictus* – Bronzból készült, római kori dísz lófejpancél töredéke Berekböszörményből (Hajdú-Bihar megye). In: Takács M. – Masek Zs. – Samu L. – Vida T. (szerk.): *Artificia mirabilia*. Régészeti tanulmányok Vaday Andrea tiszteletére. Budapest 2021 (in Vorbereitung).

Garbsch 1978

Garbsch, J.: Römische Paraderüstungen. Münchner Beiträge zur Vor- und Frühgeschichte 30. München 1978.

Keim – Klumbach 1951

Keim, J. – Klumbach, H.: Der römische Schatzfund von Straubing. Münchner Beiträge zur Vor- und Frühgeschichte 3. München 1951.

Künzl 1999a

Künzl, E.: Römische Pferdestirnpanzer. In: Gudea, N. (ed.): Roman Frontier Studies. Proceedings of the XVIIth International Congress of Roman Frontier Studies. Zaláu 1999, 705-723.

Künzl 1999b

Künzl, E.: Zur Ikonographie römischer Pferdestirnpanzer. In: Kemkes, M. – Scheuerbrandt, J. (Hrsg.): Fragen zur römischen Reiterei. Kolloquium anlässlich der Ausstellung „Reiter wie Statuen aus Erz. Die römische Reiterei am Limes zwischen Patrouille und Parade“ im Limesmuseum Aalen am 25./26.2.1998. Stuttgart 1999, 23-30.

Künzl 2001

Künzl, E.: Die Ikonographie der römischen Panzerplatte von Ritopek Serbien/YU. In: Lodewijckx, M. (ed.): Belgian Archaeology in a European Setting. Acta Archaeologica Lovaniensia, Monographie 12. Leuven 2001, 71-83.

Künzl 2004

Künzl, E.: Sol, Lupa, Zwillingsgottheiten und Herkules: Neue Funde und Bemerkungen zur Ikonographie römischer Parader Waffen. Archäologisches Korrespondenzblatt 34 (2004) 389-405.

Lesky 1931

Lesky, A.: s.v. Men. In: Pauly's Realencyclopädie der Classischen Altertumswissenschaft 29. Stuttgart 1931, 689-697.

Mráv 2006

Mráv, Zs.: Paradeschild, Ringknaufschwert und Lanzen aus einem römerzeitlichen Wagengrab in Budaörs. Die Waffengräber der lokalen Eliten in Pannonien. Archaeologiai Értesítő 131 (2006) 33-73.

Schamper 2015

Schamper, J.: Studien zu Paraderüstungsteilen und anderen verzierten Waffen der römischen Kaiserzeit. Kölner Studien zur Archäologie der römischen Provinzen, Band 12. Rahden/Westf. 2015.



Abb. 1. Die Lage von Márévár bei Magyaregregy im Komitat Baranya, Ungarn





Abb. 2. Die Mauern von Márévár (Burg von Máré) im Komitat Baranya, Ungarn (Foto: László Borhy)

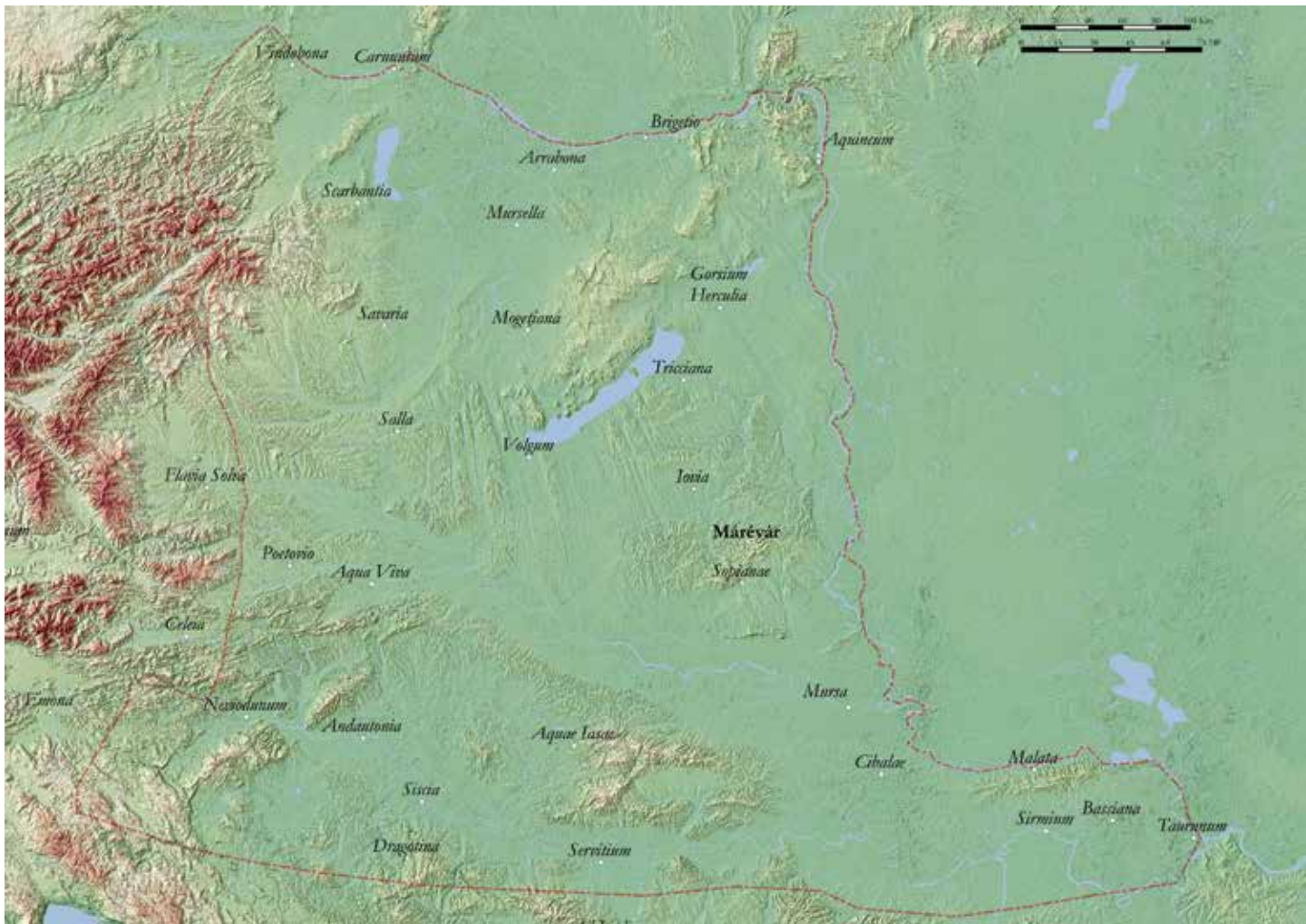



Abb. 3.a Vorderseite der Roßstirn aus Márévár  
(Janus-Pannonius-Museum, Pécs, Inv. Nr.: JPM  
166, Foto: László Borhy)

Abb. 3.b Rückseite der Roßstirn aus Márévár  
(Janus-Pannonius-Museum, Pécs, Inv. Nr.: JPM  
166, Foto: László Borhy)



Abb. 4 Zeichnung der Vorderseite der Roßstirn aus Márévár (Janus-Pannoni-  
us-Museum, Pécs, Inv. Nr.: JPM 166,  
Zeichnerin: Lia Bogdándy)



Abb. 5 Rekonstruktion des Scharniersystems der Roßstirn aus Márévár (Re-  
konstruktionszeichnung: Kata Dévai)

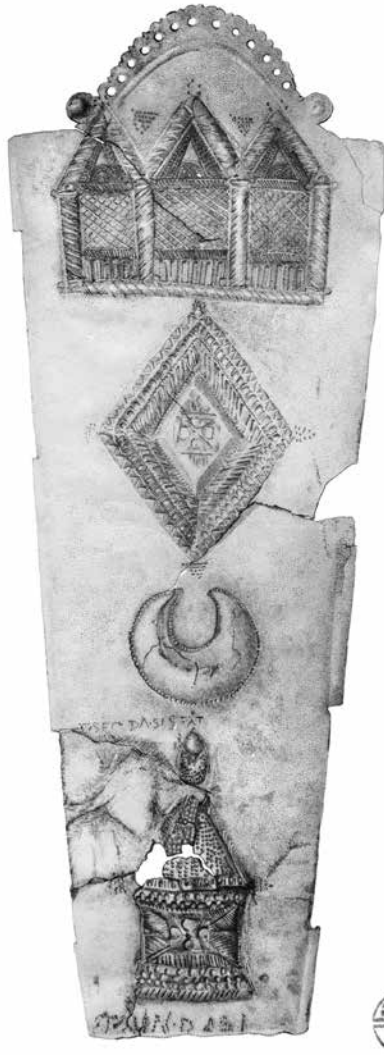

Abb. 6.a Detailaufnahme der Roßstirn aus Márévár: Die obere Partie mit gebogenem Abschluß in Durchbrucharbeit (Janus-Pannonius-Museum, Pécs, Inv. Nr.: JPM 166, Foto: László Borhy)

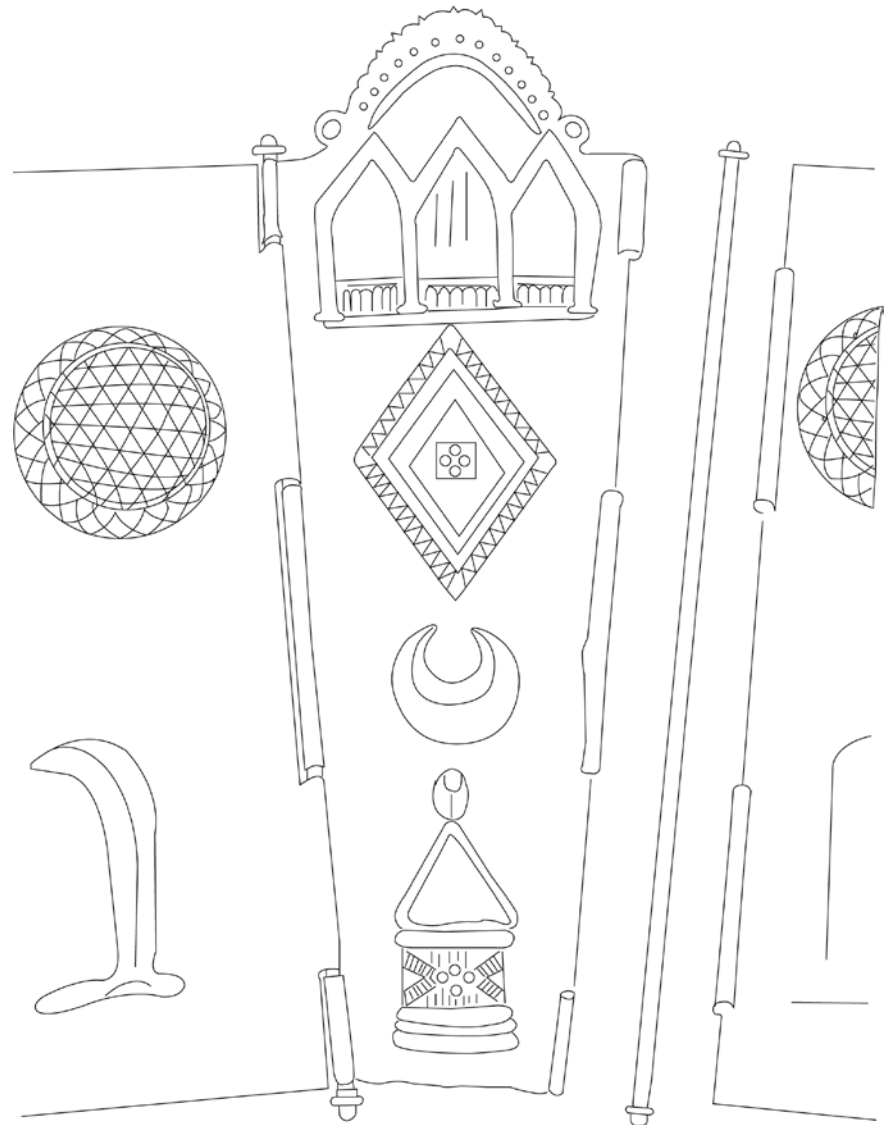

Abb. 6.b Detailaufnahme der Roßstirn aus Márévár: Darstellung einer dreiteiligen aedicula oder von Neokorontempeln im obersten Bildfeld (Janus-Pannonius-Museum, Pécs, Inv. Nr.: JPM 166, Foto: László Borhy)





Abb. 6.c Detailaufnahme der Roßstirn aus Márévár: Darstellung eines Rhombus im zweiten Bildfeld (Janus-Pannonius-Museum, Pécs, Inv. Nr.: JPM 166, Foto: László Borhy)



Abb. 6.d Detailaufnahme der Roßstirn aus Márévár: Darstellung von Luna oder einer lunula im dritten Bildfeld (Janus-Pannonius-Museum, Pécs, Inv. Nr.: JPM 166, Foto: László Borhy)



Abb. 6.e Detailaufnahme der Roßstirn aus Márévár: Darstellung eines tholos- oder tumulusartigen Rundbaus auf dreistufigem, treppenartigem Sockel und mit einem Pinienzapfen auf der Dachspitze (Janus-Pannonius-Museum, Pécs, Inv. Nr.: JPM 166, Foto: László Borhy)





Abb. 7 Prägung des Kaisers Caracalla aus Smyrna mit Darstellung der Neokorontempeln an – laut Inschriften im Tympanon – die Göttin Roma (Mitte) bzw. an die Kaiser Hadrian (links) und Tiber (rechts) (SNG Cop. 1389; Veröffentlicht mit dem freundlichen Erlaubnis von „Electronic auction 140 (11.01.2010) lot 112 Classical Numismatic Group, LLC cng@cngcoins.com“)



Abb. 8 Hypothetische Rekonstruktion des Pferdekopfpanzers aus Márévár mit den beiden Seitenplatten nach einer Parallele aus Straubing (Zeichnung von László Borhy und Kata Dévai nach Künzl 1999a, 717, Abb. 3.,)



Abb. 9 Die Roßstirn aus Athen (Borhy 2018, 157, Abb. 1.2.)

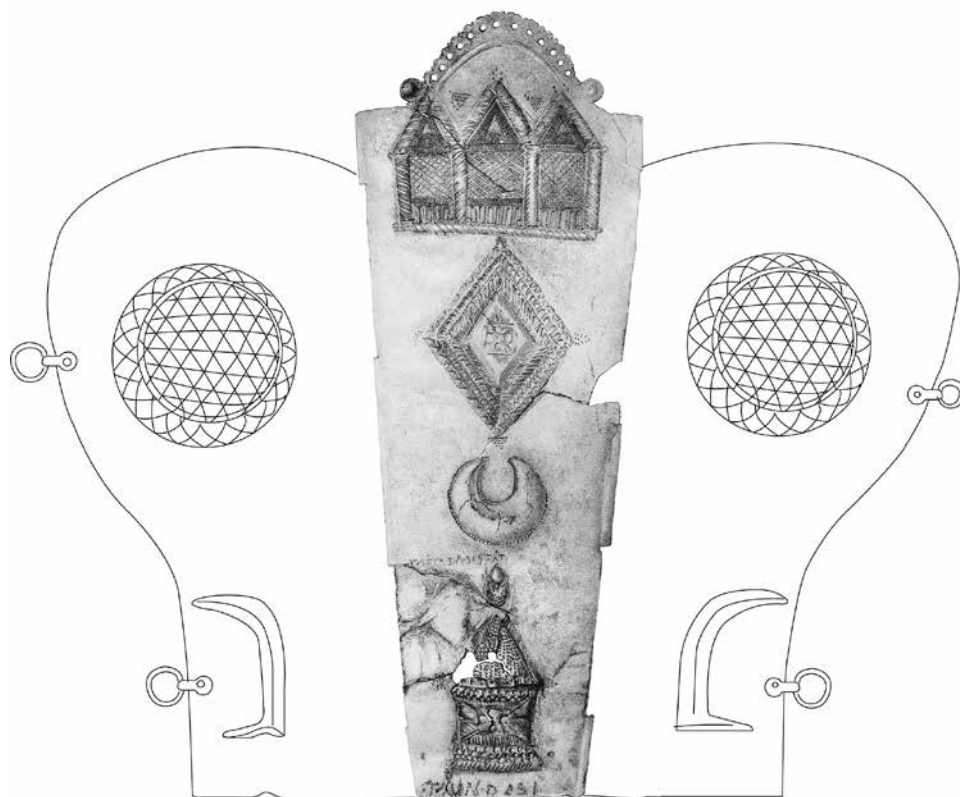

Abb. 10 Der dreiteilige Pferdekopfpanzer aus Straubing (Zeichnung nach Künzl 1999a, 717, Abb. 3., mit freundlichem Erlaubnis des Verfassers)

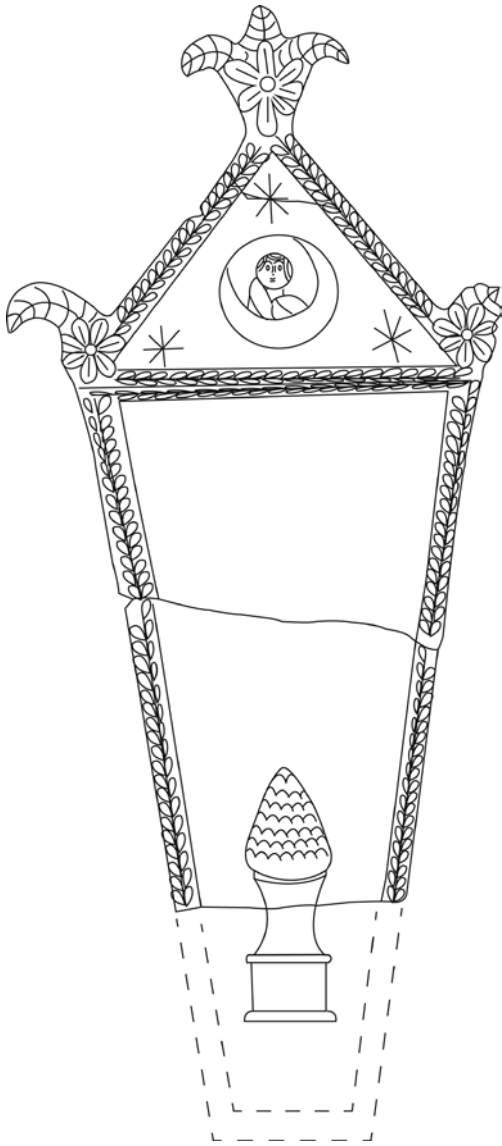

Abb. 11 Die Stirnschutzplatte vom unbekanntem Fundort, heute in Brüssel, Musées Royaux d'Histoire, Inv. A 454 (Zeichnung nach Künzl 1999a, 723, Abb. 10., mit freundlichem Erlaubnis des Verfassers)



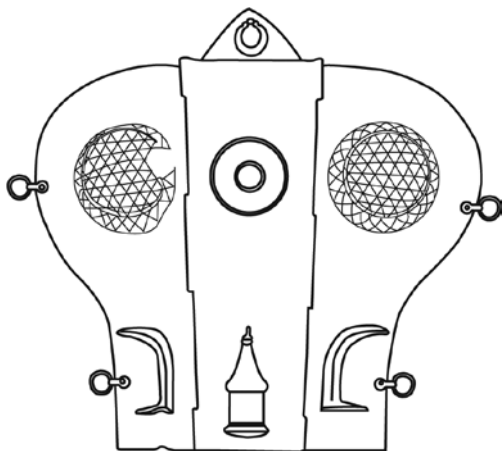

Abb. 12 Die Stirnschutzplatte vom unbekanntem Fundort, heute im Privatbesitz (nach Schamper 2015, 229, D1\_b\_15., Taf. 52.2.)

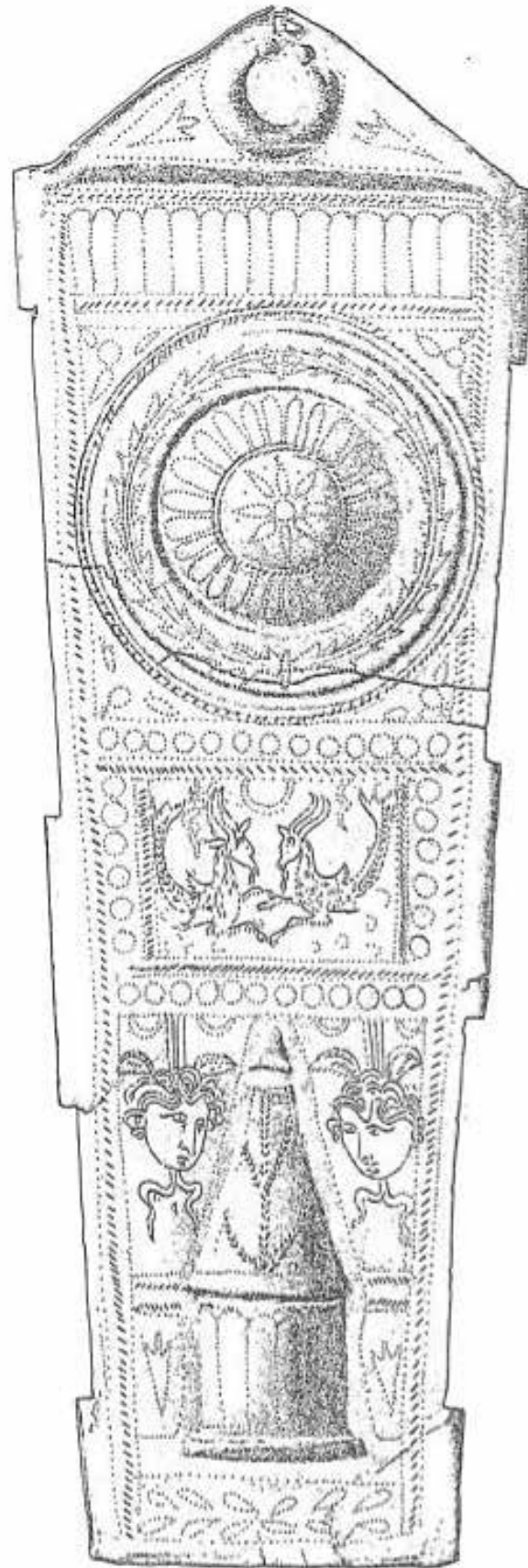

Abb. 13 Der Paradeschildbuckel aus Budaörs mit Darstellung der Göttin *Luna* (nach Mráv 2006, 38, Abb. 5., mit freundlichem Erlaubnis des Verfassers und Frau Dr. Katalin Ottományi)

# Die theodosianische Basilika St. Paul vor den Mauern in Rom. Der Bauvorgang und die Weihung im Jahre 390. Architektur und Baudekoration kaiserlicher Großbauten im 4. Jh. n.Chr.

HUGO BRANDENBURG

Institut für Klassische Archäologie und Christliche Archäologie

Westfälische Wilhelms-Universität Münster

Kahla, Deutschland

Die Weihinschrift der theodosianischen Paulsbasilika bezieht sich auf die Errichtung des gesamten Baues, nicht nur auf einen Teilbereich. Bei einer Bauzeit von ungefähr 4 Jahren muß die Basilika im Jahre 390 in unfertigem Zustand geweiht worden sein. Die Bauzeiten einer Reihe profaner Großbauten des 4. Jh. belegen, daß auch diese Bauten schon in unfertigem Zustand genutzt wurden. Die erhaltene qualitätvolle Architekturdekoration von St. Paul ist noch am Ende des 4. Jh. in einer eigenen Bauhütte hergestellt worden. Sie war auch in den Mittelschiffskolonnaden im Wechsel der Ordnungen eingesetzt und ergibt das Bild einer für die einzelnen Bereiche der Basilika überlegt und konsequent durchstrukturierten, von spätantikem Formgefühl geprägten Ausstattung. Die den Raumeindruck prägende Reparaturmaßnahme mit 24 Spoliensäulen des frühen 3. Jhs. im Mittelschiff der Basilika, kann zeitlich nicht bestimmt werden. Eine Reihe von ca. 19 importierten korinthischen Kapitellen einer verbreiteten konstantinopler Produktion des späten 4. Jhs. in römischen Hafens- und Marmordepots und in Wiederverwendung in mittelalterlichen Kirchen und neuzeitlichen Bauten in Rom und Umgebung, können aus verschiedenen Gründen nicht für die Architekturdekoration der theodosianischen Basilika von St. Paul verwendet worden sein.

**Schlüsselwörter:** Bauzeiten, unfertige Großbauten, Architekturdekoration in St. Paul, Bauhütte, Spolien, konstantinopler Bauplastik des späten 4. Jhs. in Rom.

Über die Gründung der Paulsbasilika in Rom sind wir ausnehmend gut unterrichtet.<sup>1</sup> Während die Papstchronik, der *Liber Pontificalis*, bezeichnenderweise die Stifter des Kirchenbaues nicht nennt, sondern lediglich den Papst Siricius (384-399), der ihn geweiht hat, sind uns die Stifter jedoch als Autoren

eines kaiserlichen Reskripts, also einer gesetzlichen Verfügung, an den Stadtpräfekten von Rom, Sallustius, aus den Jahren 386 oder 387 bekannt.<sup>2</sup> Dieses Dokument, das die drei regierenden Kaiser Theodosius, Valentinian II und Arcadius erlassen haben, gibt uns unerwarteten Aufschluß über die adminis-

1 Dieser Beitrag *amico doctissimo Emilio Marin septuagenario* ist die überarbeitete und unter den gegebenen Umständen auf den neuesten Stand gebrachte Fassung eines unveröffentlichten, vor einigen Jahren in Trier gehaltenen Vortrags. In Zeiten von Corona und bei geschlossenen Bibliotheken kann nicht ein vollständiger Apparat an Anmerkungen und Abbildungen geboten werden. Manche der hier behandelten Probleme der spätantiken Baudekoration werden in einer ausführlicheren Studie zur Paulsbasilika in Rom, die vom Autor vorbereitet wird, mit den entsprechenden Belegen diskutiert werden – Eine umfassende Studie der Paulsbasilika von der Antike bis in die Neuzeit hat N. Camerlenghi 2018 vorgelegt. Zur Paulsbasilika Brandenburg 2002 a, 83-107; Brandenburg 2002 b, 1525-1578; Brandenburg 2005/2006, 237-275; Brandenburg 2006, 169-179; Brandenburg 2009 a, 147-188; Brandenburg 2009 b, 143-201; Brandenburg 2009 c, 113-28; Brandenburg 2013, 107-108; Brandenburg 2019/2020, 140-147.

2 CSEL 35, Epist. Imper. Pont. aliorum. Coll. Avellana 3, 46/7 ed. O. Günther, Wien 1895.

trativen Vorbereitungen, die Bauplanung und die Intentionen der Bauherren im Zusammenhang mit einem kaiserlichen Bauvorhaben. Die Kaiser beauftragen den zuständigen Stadtpräfekten Sallustius, sich mit dem Bischof, *venerabilis sacerdos*, dem Klerus und der christlichen Gemeinde sowie mit den städtischen und staatlichen Autoritäten, dem Volk und dem Senat, in Verbindung zu setzen, um die notwendigen Voraussetzungen und Vorbereitungen für die über dem Grab des Apostels zu errichtende neue und größere Paulsbasilika zu klären. Die bestehende Kirche über dem Grab Pauli, gemeint ist die konstantinische Kirchengründung, sei zu klein, um dem Kult und dem Ansturm der Pilger zu genügen. Daher müsse ein größerer Bauplatz über dem Grab des Apostels bereitgestellt werden, der geeignet sei, die neue Basilika in angemessener Größe und Pracht errichten zu können, so daß sie durch ihre großartige Gestalt die Intentionen der Stifter erkennen lasse, wie es wörtlich heißt. Um einen entsprechend großen Bauplatz in der Tiberebene an der Via Ostiense bereitzustellen, müsse, so ordnen die Kaiser an, ein öffentlicher, *iter vetus* genannter Straßenzug, der hinter der Alten Paulskirche vorbeigehe, verlegt werden und die *praesens via*, d. h. wohl die im Osten an der Hügelkante vorbeilaufende *Via Ostiense* so an der neuen Basilika vorbeigeführt werden, daß diese einen ausreichend großen Bauplatz in der Tiberebene vorfinde. Der Architekt, der in Abstimmung mit den kirchlichen und staatlichen Autoritäten für die Planung und Ausführung des Großbaues beauftragt ist, wird nicht genannt. In der Wissenschaft wird bis in die jüngste Zeit der Architekt Cyriades, verantwortlich für die Errichtung des *pons novus* und einer *basilica nova*, in einem Bericht (*relatio*) des Stadtpräfekten Symmachus an den Kaiser vom Jahre 384 beschuldigt, eine Veruntreuung im Zusammenhang mit dem Bau dieser Brücke und der *basilica*

*nova* begangen zu haben, als Architekt für die Paulsbasilika der drei Kaiser in Anspruch genommen. Grundlage dieser Zuweisung ist die Gleichsetzung der *basilica nova* mit der Paulsbasilika.<sup>3</sup> Doch kann Cyriades, abgesehen von dieser Anschuldigung, die ihn kaum für das Amt des verantwortlichen Architekten der Paulsbasilika empfohlen hätte, nicht der zuständige Architekt für die Planung der Basilika gewesen sein, da die Bauplanungen für diese ja erst in den Jahren 385/386 begannen, wie aus dem Reskript ersichtlich ist. Geweiht wurde die Paulsbasilika nach Ausweis der Weihinschrift auf der Basis der ersten Säule der nördlichen Seitenschiffskolonnade, der *columna Pauli*, wie sie bezeichnenderweise in der Inschrift genannt wird, die mit dieser Junktur den gesamten Bau und den Abschluß der Bauarbeiten zur Errichtung der Basilika und die Übergabe an den *Cultus* kennzeichnete, am 18. November des Jahres 390.<sup>4</sup> Die Bauzeit betrug damit wenig mehr als 4 Jahre. Auch wenn wir berücksichtigen, daß spätantike Großbauten, wie die aufwendigen Wölbungsarchitekturen der Diokletiansthermen und der Maxentiusbasilika in einer Bauzeit von nur 6 bis 7 Jahren errichtet wurden,<sup>5</sup> können wir im Falle der Paulsbasilika bei einer Zeitspanne von kaum mehr als vier Jahren Bauzeit eigentlich nur damit rechnen, daß es sich bei dem geweihten Bau um einen eingedeckten, aber noch unfertigen basilikalen Großbau mit der nötigsten liturgischen Einrichtung und mit der auch für einen unfertigen basilikalen Bau strukturell unverzichtbaren Ausstattung an Architekturdekoration, Säulen, Kapitellen, Basen u.a., aber ohne die übliche reiche Marmorinkrustation und die umfangreichen Malereien und Mosaiken gehandelt hat.<sup>6</sup> Die Annahme, daß es sich bei der geweihten theodosianischen Paulsbasilika um einen unfertigen Bau gehandelt hat, wird durch die Vermutung gestützt, daß auch die maxentianischen

3 So u.a. von Krautheimer 1984, 208. Kinney 2010, 86; Spera 2017, 223-224;

4 Filippi 2009, 30, Abb. 1 und 2.

5 Bauinschrift der Diokletiansthermen: G. Crimi in: R. Friggeri, M. Magnani Cianetti. *Le terme di Diocleziano*, Mailand 2014, 57-67; Maxentiusbasilika: Brandenburg 2009d, 110-117.

6 Die Alternative wäre, daß nur ein Teilbereich wie das Querhaus zunächst geweiht wurde. Dies wird durch den Wortlaut

Großbauten in Rom unfertig waren und erst durch Konstantin mit ihrer dekorativen Ausstattung versehen wurden.<sup>7</sup> Unklar bleibt, ob bei der Paulsbasilika die Ziegelstruktur der Wände sichtbar oder über-tüncht war. Die übliche aufwendige Ausstattung an farbenreicher Marmordekoration, an Mosaiken und Malereien wurde in toto nach 395, dem Tode des Theodosius, unter seinem Sohn Honorius nach Ausweis der in der Apsis der Kirche gesetzten Inschrift ausgeführt.<sup>8</sup> (Abb. 1 und 2)

Auch für die Lateransbasilika, die von Konstantin errichtete Bischofskirche von Rom, die in 5 Jahren errichtet wurde,<sup>9</sup> ist wohl anzunehmen, daß sie unfertig, d.h. wohl ohne oder nur mit einer unvollendeten dekorativen Ausstattung, geweiht und der Nutzung übergeben wurde. Wahrscheinlich ist so mancher kirchlicher Großbau des 4. Jhs. als unfertiges Gebäude bereits dem *Cultus* übergeben worden. Jedenfalls bezeugt Athanasius, der Bischof von Alexandria, für das 4. Jh. eine solche Nutzung „noch lange nicht fertiger“ (apol. ad Const. 14, Zeile 9: ἔλειπε δὲ πολλὰ καὶ τῷ ἔργῳ). Großbasiliken für die Liturgie an hohen Feiertagen, an denen die älteren Kirchen vor Ort den Ansturm der Gläubigen nicht bewältigen konnten (apol. ad Constant. 14-18). Er führt eine Reihe von kaiserlichen Kirchenstiftungen an, wie die „Große Basilika“ in der Metropole Alexandria und ebensolche große Kirchenbauten in den Residenzstädten wie Trier und Aquileia. In der zuletzt genannten Stadt wurde das Osterfest in Anwesenheit des Kaisers in

der unfertigen Basilika gefeiert. Die theodosianische Paulsbasilika, die als unfertiger Bau bereits geweiht und dem *Cultus* übergeben wurde, ist also kein Einzelfall. In der gegebenen Situation mußte sie den kleineren Vorgängerbau möglichst bald ersetzen. Die Weihung und Übergabe dieser basilikalen Großbauten erfolgte jeweils auf Anweisung der kaiserlichen Stifter, wie Athanasius erkennen läßt (apol. ad Const. 14, Zeile 7/8 ...οὐκ ἐγκαινίων ἡμέραν ἐπετελέσαμεν, θεοσεβέστατε Αὐγουστε, τοῦτο γὰρ ἀθέμιτον ἦν ἀληθῶς πρὸ τῆς σῆς προστάξεως ποιῆσαι).<sup>10</sup> Die Weihung der noch nicht fertiggestellten Paulsbasilika im November 390 wurde demnach von den drei Kaisern in Abstimmung mit dem römischen Bischof verfügt (Abb. 3).

Die Gründung der Paulsbasilika ist von staatspolitischer Bedeutung. Ihre Stiftung folgt dem theodosianischen Edikt von 380, durch das der Kaiser *cunctos populos*, alle Völker des Reiches, verpflichtet, den von Petrus und Paulus gelehrteten Glauben zu bekennen. Garant dieser Einheit der Völker im Glauben ist der Völkerapostel Paulus, dem die Basilika gewidmet ist. Er ist der *magister gentium*, *doctor gentium*, *praeco gentium*, wie seine Akklamationen in den Inschriften und Quellentexten lauten. Die Basilika steht für den christlichen Missionsauftrag, den das Reich sich zu eigen gemacht hat, die Vereinigung der Völker im Glauben herbeizuführen. Dieser Bedeutung entsprechend fordern die Kaiser vom Stadtpräfekten in dem Reskript ausdrücklich ein, die Vorbereitun-

---

der Inschrift, die die Fertigstellung und die Übergabe dokumentiert, ausgeschlossen. Sie bezieht sich unter Nennung des Administrators und des Architekten ohne Differenzierung auf den gesamten Bau. Ebenso symbolisieren die auf der Basis unter der Inschrift eingemeißelten Symbole einer Kelle, eines Meißels und einer Axt den Abschluß der Arbeiten. Bei Filippi 2009, 30. Abb. 1 und 2 findet sich eine Wiedergabe der Inschrift nach dem Abklatsch in zeichnerischer Umsetzung und die Kommentierung der neuen von Filippi gebotenen Lesung der Inschriften.

7 Pensabene 2015, 89.

8 Die Honorius-Inschrift ursprünglich in der Apsis der Kirche: ICVR II 4780. Auch der Dichter Prudentius, der die Pracht der Innenausstattung der Basilika nach ihrer Fertigstellung um das Jahr 400 hymnisch besingt, macht durch die spezifische Wortwahl deutlich, daß Honorius die Basilika durch die dekorative Ausstattung und nicht durch Arbeiten an der Baustruktur vollendet hat: *Cathem*. XII, 45-54. Ebenso sagt die Inschrift der Augusta Galla Placidia am Triumphbogen aus, daß sie den ganzen, von ihrem Vater Honorius angebrachten Schmuck der Basilika erneuert habe, was meist nicht beachtet wird: ICVR II 4784.

9 Brandenburg 2013, 22.

10 Athanas., apol. ad Constantium 14-18. Text: Athanasius Werke. Arbeitsstelle Erlangen/Wien, Bd. 8, 14-18, verfügbar <http://www.athanasius.theologie.uni-erlangen.de/apoloconst.html>. - Zitate hier mit Angabe von Kapitel und Zeile. Vgl. ausführlich Heinen 2002, 194-211; Lehmann 267-282.

gen und Planungen für den Bau der Paulsbasilika darauf auszurichten, daß die Kirche in angemessener Pracht und Monumentalität ausgeführt werden könne.<sup>11</sup> Die theodosianische Basilika Pauli ist ein signifikanter Teil des umfangreichen Bauprogramms des theodosianischen Kaiserhauses von Theodosius über Honorius bis zu Galla Placidia und Valentinian III, vom späteren 4. Jh. bis in die Mitte des 5. Jhs. Ein männlicher Porträtkopf aus der Zeit des Honorius, der im Kreuzgang des Konventes an St. Paul aufbewahrt wird, stammt sicherlich aus dem unmittelbaren Bereich der Basilika. Seine Identität ist wegen des Erhaltungszustandes nicht mehr zu ermitteln. Die Datierung in die Zeit des Honorius ist durch stringente Stilvergleiche und charakteristische Merkmale gesichert. Die Größe und Anlage des Kopfes aber dürften ihn als offizielles Porträt ausweisen. Wahrscheinlich gehört er zu einer der unter dem theodosianischen Kaiserhaus zahlreich aufgestellten dynastischen Statuen oder Statuengruppen sowie von Ehrenstatuen im öffentlichen Raum, eine Maßnahme, die Rom als Kaiserresidenz auszeichnet. Es ist bezeichnend, daß die Aufstellung von Statuen der Herrscher und der Elite gegen die Mitte des 5. Jhs. abhandenkommt.<sup>12</sup> Falls es

sich bei dem Kopf aus San Paolo um ein Porträt aus dem theodosianischen Hause handeln sollte, dürfte er kaum aus dem Mausoleum an der Südwand des Querhauses der Basilika stammen, das gleichzeitig mit der Basilika oder nur wenig später errichtet wurde, dessen Inhaber aber nicht bekannt ist.<sup>13</sup> (Abb. 4) Die Mitglieder der theodosianischen Dynastie im Westen sind im Mausoleum an St. Peter bestattet worden<sup>14</sup>, die des Ostens einschließlich des Dynastiegründers im konstantinischen Mausoleum an der Apostelkirche in Konstantinopel.<sup>15</sup> Zudem weist das Mausoleum an San Paolo nicht den architektonischen Typus des Obergadenrundbaues auf, der kaiserliche Mausoleen des 4. Jhs. in Rom auszeichnet. Der Bau dürfte wie das Anicier-Mausoleum an St. Peter aus dem Ende des 4. Jhs. wohl einer bedeutenden senatorischen Familie als Grablege gedient haben.<sup>16</sup> Wie dem auch sei, diese als Ehrenstatue errichtete oder gegebenenfalls durch das regierende Haus gesetzte Statue an St. Paul unterstreicht den religionspolitischen Rang der Basilika.

Die rege Bautätigkeit der theodosianischen Dynastie in Rom, die im späteren 4. Jh. mit der Paulsbasilika einsetzt, war, wie Umfang und Zielstellung erkennen lassen, darauf ausgerichtet, Rom als Kai-

11 Zur Paulsbasilika: Brandenburg 2013<sup>3</sup>, 121-151; Camerlenghi 2018, passim; Brandenburg 2019/2020, 248-274.

12 Auf den Porträtkopf aus der Zeit des Honorius hat in einer sorgfältigen Publikation aufmerksam gemacht A. Ambrogi 2009, 2003-2019.

13 Vgl. die hypothetisch rekonstruierte architektonische Gestalt des Mausoleums an der Südwand des Querhauses in Abb. 2. Der quadratische Bau mit einem im Westen vorgelagertem Narthex ist zwischen die antiken Stützwände (speroni) an der Südwand des Querhauses eingebaut. Das Bodenniveau entspricht dem der antiken Basilika. Sichtbares Mauerwerk am Zugang vom Kreuzgang antik, dem der Basilika entsprechend. Ebenso lassen auch die großen Säulen aus prokonnesischem Marmor (!) (bei unterschiedlicher Höhe durchschnittliche Gesamthöhe ca. 6,03m) im zentralen Geviert auf Entstehung im Zusammenhang mit, oder kurz nach dem Bau der Basilika schließen. Das zentrale Geviert mit den großen Säulen stand sicher ursprünglich frei im Raum und trug wohl einen niedrigen Obergaden zur Belichtung des Baues (Abb. 2). Die ionischen Kapitelle entsprechen Stücken im Baptisterium der Kathedrale von Ravenna, das gleichzeitig mit S. Paolo errichtet wurde. Die kleinen Säulen (Cippolino-Schäfte, Gesamthöhe durchschnittlich 4,65m) wurden mit dem Kreuzgratgewölbe später im Geviert zur Sicherung der Statik eingesetzt. Lichte Weite der O/W-Achse 12,40m, Nord/Süd-Achse 10,78m. Der Bau bereits von Krautheimer, CBCR, V, 112 als Mausoleum angesprochen, ebenso Focchi Nicolai 2009, 338-351; Spera 2017, 225. Docci 2006, 39f. hält mit Krautheimer den Bau zu Unrecht für älter als die Basilika. Bautypologisch gibt es eine Reihe vergleichbarer Bauten unterschiedlicher Bestimmung in der römischen Architektur, wie etwa das heute nicht mehr bestehende sogenannte Praetorium aus der Zeit Marc Aurels (Inschrift) in Musmiye, Syrien. Vgl. Zvi Uri Ma'oz: DOP 44, 1990, 41-45, Abb. 1, der Vergleichsbauten benennt. Vgl. Auch den als Secretarium /Grabbau bekannten Bau an S. Peter: Brandenburg 2017, Tf.2 und Taf.19, der allerdings im Westen ein Apsis besitzt. Es liegt bisher keine architektonisch-archäologische Bauaufnahme des Mausoleums an St. Paul vor, lediglich eine durch die Musei Vaticani durchgeführte, bisher nicht ausgewertete Vermessung mit Laser-Scanner.

14 Dresken-Weiland 2003, 114-118; Brandenburg 2017, 135-146

15 Kienast, Eck, Heil 2017, 323-327.

16 Brandenburg 2017, 136-147.

serresidenz und zweite Hauptstadt zu requalifizieren.<sup>17</sup> So rühmen sich Theodosius I. und seine Mitkaiser in der von ihnen auf dem Ehrenbogen am *Pons Aelius* gesetzten Inschrift, die die Vollendung der urbanistischen Neugestaltung des Marsfeldes durch Säulenstraßen und somit den den angemessenen Zugang zur Paulsbasilika feiert, als die Urheber dieser öffentlichen Baumaßnahme, die ihnen zum ewigen Gedächtnis gereiche (CIL VI 1184). Die unter Theodosius ebenfalls angelegte Säulenstraße nach S. Paolo verband mit besonderem Aufwand auch diese vom Kaiser gestiftete Apostelkirche mit der Stadt.<sup>18</sup> Die Basilika des Völkerapostels Paulus hat als erstes im Rahmen dieser Baupolitik errichtetes Denkmal ihre besondere Bedeutung, da sie als Memoria für den Völkerapostel Paulus am Ende des 4. Jhs. das religionspolitische Konzept eines nun christlichen, die Völker zum rechten, d.h. dem nikänischen Glauben zuzuführenden Reiches verkündet.<sup>19</sup>

Wenden wir uns nun der Architektur des Baues und seiner Ausstattung mit Bauornamentik zu. Die theodosianische Paulsbasilika kann aufgrund der Bauaufnahme und Beschreibung von Nicola Maria

Nicolai und der Bauzeichnungen des Architekten Alippi, die 1815 kurz vor dem verheerenden Brand im Jahre 1823 veröffentlicht worden sind, in der Auslegung und unter kritischer Verwertung der Angaben zur architektonischen Ausstattung im allgemeinen Aufbau rekonstruiert werden.<sup>20</sup> Zahlreiche Veduten, Innen- und Außenansichten, des 18. und 19. Jhs. bieten ergänzende Informationen (Abb.5). Die Bauskulptur der theodosianischen Kirche wurde nach dem Brand der Basilika im frühen 19. Jhs., soweit sie nicht als Marmor material für die moderne Basilika wiederverwendet wurde, in der Parkanlage nahe der Kirche ungesichert abgelagert, und ihre Herkunft geriet mit der Zeit in Vergessenheit. Es ist das Verdienst von F.W. Deichmann und A. Tschira, in diesen spätantiken Bauelementen, die nicht dem klassizistischen Ideal der Bauherren und Architekten des Basilikaneubaus des 19. Jhs. entsprachen, die ursprüngliche Ausstattung der theodosianischen Basilika erkannt und sie in einer Publikation mit einer ersten zeichnerischen Aufnahme vorgelegt zu haben.<sup>21</sup> Eine grundlegende Untersuchung der noch erhaltenen Architekturdekoration, die ich unter den Auspizien der Direktion

17 Um hier nur einige dieser Baumaßnahmen anzuführen: Zwei Ehrenbogen am Tiber an den neu angelegten Säulenstraßen zu St. Peter auf dem Marsfeld (CIL VI 1196 und CIL VI 1184), die Neuordnung des Areals um St. Paul mit der Anlage einer Säulenstraße zur Basilika, das dynastische Mausoleum an St. Peter (vgl. Brandenburg 2017, 135f.), die Restaurierungen und Restrukturierungen des Kaiserpalastes auf dem Palatin, der Ausbau der bis zur Porta Salaria reichenden domus Pinciana zum kaiserlichen Palast unter Galla Placidia und Valentinian III (CIL XV 7529), der als Residenz der Kaiser des 5. Jh. diente (LTUR III, 70, s.v. Horti Luculliani), der umfangreiche Ausbau und die Erhöhung der Aurelianischen Mauer (Claudian., de bello Gothico 28, 531-536), der Unterhalt und Ausbau der Brücken unter Valentinian III (Nov. Val. 10), die systematische Aufstellung dynastischer Statuen und von Ehrenstatuen im öffentlichen Raum, vgl. CIL VI 26959; CIL VI 1187; CIL VI 1195; CIL VI 40804, CIL VI 40798; CIL VI 1194; CIL VI 1191. Vgl. Rumpf 1957 auf den Tafeln 13-15 zusammengestellte Porträts und Statuen und die sicher aus Rom stammende Statue einer Kaiserin, vielleicht Aelia Flacilla, Frau Theodosius I. in Neapel. S. Bergmann 1999, 64-67 und die Liste bei Acampora, Ambrogi (s. unten) - Zu den hier angeschnittenen Problemen vgl. die jüngsten Untersuchungen im sogen. Gartenstadion auf dem Palatin: L. Acampora, A. Ambrogi, *Reperti scultorei ed epigrafici dal Palatino: contributi alla storia dello „Stadio“*: MEFRA 132-1, 2020, 1-72, bes. 66-72. Open access: <https://journals.openedition.org/mefra/9382>. Weiteres: Ambrogi 2012, 1577-2018. - Fraglich ist jedoch die Deutung des Mausoleums an St. Paul als ein von Theodosius errichtetes dynastisches Mausoleum durch Spera, 2017, 225.

18 Spera 2017, 215-276.

19 Vgl. Prosper von Aquitanien, de vocatione omnium gentium 2, 16: die Ausdehnung des Reiches wird bestimmt durch die göttliche Vorsehung, damit die Völker im Glauben an Christus auch im Gesetz eines Reiches vereint sind. Vgl. Traina 69. Unter diesem Konzept stand auch die Sammlung des Codex Theodosianus im Jahre 429, der 438 veröffentlicht wurde. Zur Fortsetzung der oben besprochenen Konzepte der theodosianischen Dynastie unter Theodosius II. und Valentinian III. und des Weiterwirkens der Paulusideologie vgl. Traina 2007, 26 und öfter. Vgl. Jones 1964, 175.

20 Vgl. die zahlreichen Ansichten des Baues nach dem Brand, die unter kritischer Auswertung einige Erkenntnisse zu Architektur und Ausstattung der Basilika gewinnen lassen. Vgl. z.B. die Sammlung bei Groblewski 2001, 13-28, Abbildungen: S. 508-5012, Abb. 16-25.

21 Deichmann, Tschira 1942, 99-111.



der Vatikanischen Museen, der zuständigen Denkmalbehörde des Vatikans und ihres Repräsentanten Dr. Giorgio Filippi durchgeführt habe, erlaubte darüber hinaus, neben einer photographischen und zeichnerischen Erfassung ein differenziertes Bild der Ausstattung mit Bauplastik in Langhaus und Atrium der Basilika zu gewinnen. Der umfangreiche Bestand an erhaltenen Werkstücken wurde dazu aus einer provisorischen Lagerstätte im Garten des Konventes an S. Paolo transferiert und in musealer Ausstellung in der sogenannten *Passeggiata Archeologica* an der Südflanke der Basilika nach den in der Untersuchung der Stücke erarbeiteten Kriterien museal aufgestellt (Abb. 7).<sup>22</sup>

Die Paulsbasilika, der die konstantinische Petersbasilika als erste Memorialkirche über einem Märtyrer- und Apostelgrab in der Auslegung als fünfschiffige Querhausbasilika vorangegangen war, übernahm diesen Bautypus, der in seiner Gestalt für die Bedürfnisse des *Cultus* und der Verehrung am Märtyrergrab in einer Memorialbasilika geschaffen worden war. Die Paulsbasilika übertraf aber mit einer Länge von über 128m und einer Breite von gut 65m die Peterskirche am Vatikan, die 122m und 62m maß. Vor allem aber wurde das Querhaus, gleichsam ein Schrein über dem Grab des Apostels, gegenüber dem der Petersbasilika um 6m auf 24m in der Breite erweitert. Diese Ausmaße zeigen die Bedeutung, die die drei regierenden Kaiser der neuen Kirchengründung über dem Apostelgrab zumaßen (Abb. 3). Wie auch in St. Peter verbanden sich in S. Paolo zentrale Bereiche der Basilika durch harmonisch abgestimmte Abmessungen: Apsis, Querhaus und Mittelschiff wiesen in den Quermaßen übereinstimmend 24m auf.

Die von Giorgio Filippi in den Jahren 2002-2006 durchgeführten Grabungen haben zur teilweisen Freilegung der Apsis des konstantinischen Vorgängerbaues geführt, die das ursprüngliche Grab des Apostels umschloß (Abb. 8). Die Maße der Apsis von ca. 7m Weite lassen darauf schließen, daß die Gründung Konstantins über dem Grab des Apostels, begrenzt durch die Via Ostiense im Osten und die Positionierung des Apostelgrabes vor der Apsissehne der Kirche, nur eine Länge von 20-24m gehabt hat<sup>23</sup> (Abb. 8 und 9). Der konstantinische Bau wurde mit diesen Ausmaßen, selbst wenn man annimmt, daß sich das Langhaus wohl mehrschiffig in die Breite entwickelt haben könnte, um mehr Platz für den Kult und die übliche Bestattung der Gläubigen im Kirchengebäude *ad sanctos* zu gewinnen, nicht mehr den Anforderungen des Kultes am Ende des 4. Jh. gerecht.<sup>24</sup> Dies ist der Grund, warum sich die Kaiser veranlaßt sahen, einen größeren Neubau zu stiften, dessen Planung und vorbereitende Baumaßnahmen durch das Reskript vom Jahre 386 eingeleitet wurden.

Aber nicht nur in den Dimensionen, sondern auch in der sehr aufwendigen Ausstattung, die der Dichter Prudentius in seinem Apostelhymnus preisend rühmt, setzte sich die Paulsbasilika von der konstantinischen Peterskirche ab. Bestand die Ausstattung der kaiserlichen Großbauten in Rom am Anfang des 4. Jh., so etwa die der Diokletiansthermen und die der Maxentiusbasilika, aus für den Bau in einer eigenen Bauhütte angefertigten Elementen der Architekturdekoration,<sup>25</sup> so wurden nur wenige Jahre später die konstantinischen Großbasiliken, - die Lateransbasilika, die Petersbasilika wie auch die große Umgangsbasilika von S. Lorenzo - im Wesentlichen

22 Weitere 12 Werkstücke, Kapitelle, Basen, Reste von Säulenschäften aus Prokonnesischem Marmor, die zum Bestand der Baudekoration von S. Paolo gehören, liegen heute noch unbeachtet zwischen den Blumenständen in der Anlage vor dem Haupteingang des Cimitero di Verano vor S. Lorenzo fuori le mura. Dazu ausführlich Brandenburg 2013b, 199-211. Ein Transport dieser Werkstücke in die *Passeggiata Archeologica* an S. Paolo konnte von den Vatikanischen Museen bisher nicht bewerkstelligt werden. Die Kenntnis dieser in ihrer Herkunft bis dahin unbekanntem Werkstücke verdanke ich Frau Dr. Simonetta Serra von der Soprintendenza Capitolina, Rom

23 Die Forschung und die Ergebnisse der Grabungen Filippis zusammenfassend Camerlenghi 2018, 33f., Abb. 1.9 und 2.1.

24 Zum Problem der Mehrschiffigkeit der konstantinischen Basilika s. Brandenburg 2019/2020, 250f.

25 Diokletiansthermen: H.J. Beste, S. Arnold, M. Wolf: Friggeri, Magnani Cianetti 2024, 186-210. - Maxentiusbasilika: Brandenburg 2009, 10-114, hier wurde allerdings z.T. auch für den Bau am Platz überarbeitetes Spolienmaterial verwendet. Vgl. Pensabene 2015, 90.

mit Baudekoration aus den reich bestückten kaiserlichen Marmorlagern in Rom versorgt und nicht mit eigens für den Bau hergestellten Werkstücken ausgerüstet.<sup>26</sup> In St. Peter entstammten Basen, Säulenschäfte aus verschiedenen Buntmarmoren und aus grauem und rotem Granit sowie die Kapitelle den kaiserlichen Marmorlagern.<sup>27</sup> Bei den Kapitellen handelte es sich nach den zeitgenössischen Beschreibungen Alfaranos, Grimaldis und Bosios um Werkstücke, die verschiedenen Ordnungen angehörten und auch unterschiedliche Maße hatten. Sie setzten sich offenbar aus korinthischen und kompositen Kapitellen zusammen und wurden, wie auch die Säulenschäfte aus Buntmarmor oder Granit, in den Kolonnaden jeweils paarweise eingesetzt, um dieses heterogene Material in eine Ordnung zu bringen.<sup>28</sup> Bei den Basen können wir noch feststellen, daß sie zum Teil so verwendet wurden, wie sie aus den Steinbrüchen in Rohbosse angeliefert und in den Lagern magaziniert wurden, um dann vor Ort zur Verwendung fertig gestellt zu werden.<sup>29</sup> Ein Gleiches geschah mit den Gebälkblöcken der Mittelschiffskolonnaden in St. Peter, von denen einer noch, wie berichtet wird, die Inschrift eines trajanischen Baues zeigte, während andere als Fertigstücke mit unterschiedlichen Abmessungen oder als flüchtig überarbeitete Rohblöcke eingesetzt wurden. Auch für die Sockel der Seitenschiffskolonnaden wurden Rohblöcke, z.T. auch solche in sekundärer Verwendung, oberflächlich hergerichtet, wie wir dies noch an der 11. Säule der nördlichen Seitenschiffsko-

lonnade, deren Sockel und Basis noch in situ erhalten sind, ersehen können. Die Mehrzahl der in der Basilika verwendeten Kapitelle bestand aber, wie Veduten und Zeichnungen belegen, wohl aus älterem fertig ausgearbeitetem Material, das wohl ebenfalls Marmorlagern entnommen wurde.<sup>30</sup> Ein höchst heterogenes Material also, das den Zeitdruck zeigt, unter dem die Basilika aufgerichtet wurde. In der Verwendung von Lagermaterial für die Architekturdekoration war die Lateranskirche, die erste Kirchengründung Konstantins in Rom, vorausgegangen:<sup>31</sup> Die einheitlich im Mittelschiff verwendeten 38 Granitschäfte und die 42 Säulen der Nebenschiffskolonnaden aus grünem Marmor, die in der borrominischen Überformung des antiken Baues wiederverwendet wurden, stammten zweifellos aus den reichen Marmordepots am Tiber und in den Häfen von Ostia und Portus, in denen neben Rohlingen und Halbfabrikaten auch fertige Bauelemente und solche aus aufgelassenen öffentlichen Bauten eingelagert waren und zur Disposition standen.<sup>32</sup> Spolien, Architekturelemente, die zum Zwecke der Wiederverwendung älteren Bauten hätten entnommen werden können, standen zu dieser Zeit als einheitliche Bestände in der erforderlichen Anzahl, in den Dimensionen und Maßen nicht zur Verfügung, da öffentliche Bauten noch bis in das 5. Jh. unter Bestandschutz standen.<sup>33</sup> Die Kapitellausstattung der Mittelschiffskolonnaden, wenn wir den späteren Wiedergaben - wie etwa der Innenansicht auf dem Wandbild Galliardis in S. Martino ai Monti

26 Zu den Marmorlagern in Rom und ihrer Funktion: Maischberger 1997, passim; Pensabene 2015, 90f. und öfter; Toma 2020, 205-244.

27 Bosman 2004 passim.; Brandenburg 2011, 60f.; Brandenburg 2017, 66.

28 Brandenburg 2017, 78-81. Vgl. hier Abb. 3 die Axonometrie der Basilika.

29 Krautheimer, CBCR, V, 212; Brandenburg 2017, 81.

30 Brandenburg 2017, 78-81; Brandenburg 2011, 60f.

31 Krautheimer CBCR V 44-47; Brandenburg 2013, 20-37; Brandenburg 2011, 61f

32 Die Einlagerung fertiger Bauelemente aus offenbar aufgelassenen öffentlichen Bauten belegen die Signaturen von Spoliensäulen in der römischen Kirchen S. Clemente und in der Porticus der Kirche von SS. Giovanni e Paolo (s. Pensabene, 2015, 216 Abb. 295 und ebd. 2015, 226): D(omini) N(ostri) G(ratiani) F(elici). Es handelte sich also um ein kaiserliches Marmordepot aus dem diese Werkstücke am Ende des 4. und im Anfang des 5. Jh. für die beiden Kirchen entnommen wurden. Vgl. Toma 2020, 205-244 allgemein zu dem Lagermaterial der Marmordepots der Häfen Roms und am Tiber in der Stadt.

33 Geyer 1993, 63-77; Ambrogi 2012, 159 mit Anm. 5 und öfters; Nöthlichs 2013, 11-22. Vgl. Anm. 33 mit dem Erlaß Kaiser Maiorans.

- trauen können, setzte sich aus korinthischen, kompositen und ionischen Kapitellen zusammen<sup>34</sup>, ohne daß eine bestimmte Ordnung in der Versetzung der Stücke erkennbar wäre. Doch können wir letztlich nicht beurteilen, ob dieser Befund, wie er bei Galliar-di überliefert ist, zum Teil vielleicht mittelalterlichen Eingriffen verdankt wird. Doch ist es einleuchtend, daß man sich in der Verwendung von Lagermaterial für die Architekturdekoration der Lateransbasilika unter der Anforderung, unmittelbar nach dem entscheidenden Sieg über Maxentius der siegverleihenden Gottheit Christus ein Heiligtum zu errichten, an das Material der Lagerbestände gehalten und auf eine Anfertigung der Architekturdekoration für den Bau verzichtet hat.<sup>35</sup>

Für die Ausstattung der Paulsbasilika kehrte man demgegenüber im späten 4. Jh. wieder dazu zurück, die Baudekoration in einer eigens errichteten Bauhütte anzufertigen. Auch dies ist wiederum ein Ausweis für die Bedeutung, die dem Bau von den Bauherren zugemessen wurde. Zudem wird wohl der eingelagerte Bestand an Architekturdekoration in den Magazinen nach der Ausrüstung der konstantinischen Großbauten nicht mehr ausgereicht haben, die Paulsbasilika angemessen auszustatten. Spolienmaterial in den geeigneten Abmessungen und in der angemessenen Qualität dürften für einen Großbau kaum mehr ausreichend zu beschaffen gewesen sein, da öffentliche Bauten und die Tempel, auch wenn sie seit 346 offiziell geschlossen waren und von Theodosius im Jahre 392 die heidnischen Opfer verboten wurden, durch verschiedene kaiserliche Verfügungen, so noch im Jahre 458 von Kaiser Maioran, ausdrücklich unter Bestandsschutz gestellt worden sind.<sup>36</sup>

Die 80 Säulenschäfte, Basen und Kapitelle des Langhauses wurden einheitlich aus prokonnesischem Marmor hergestellt, der seit der Mitte des 2.

Jhs. n.Chr. zunehmend den Carrara-Marmor für die Anfertigung der Baudekoration verdrängte. Doch reichten die Lagerbestände an Rohmaterial offenbar nicht für die Herstellung aller Werkstücke aus, so daß für einige wenige Stücke ein anderer weißer Marmor, wie Carrara-Marmor oder auch Marmor aus Paros, verwendet wurde, wie wir durch Marmoranalysen festgestellt haben. Man kehrte in St. Paul somit zur traditionellen Ausstattung von Großbauten zurück, die für denselben Bauzusammenhang jeweils einen in Form und Farbe einheitlichen Bestand an Werkstücken vorsah. Die paarweise Verwendung von farblich unterschiedlichen Säulenschäften im Bauzusammenhang der Mittelschiffskolonnaden, die in St. Peter durch das zur Verfügung stehende Material bedingt war, setzte man bemerkenswerterweise nicht fort. Bei der Ausstattung der konstantinischen Großbauten mit heterogenem Material handelt es sich also nicht um ein neues, sich von der klassischen Antike absetzendes Formgefühl oder um ein neues ästhetisches, der Spätantike eigenes Prinzip der *variatio*, der grundsätzlich auf ästhetischen Kriterien beruhenden Sortierung der Architekturdekoration nach unterschiedlichen Formen und Farben, sondern vielmehr um eine Maßnahme, das zur Verfügung stehende prachtvolle, aber heterogene Material in der Kolonnade einigermaßen zu ordnen. Diese Ordnung ist allerdings nicht durch eine überlegte Versetzung der Werkstücke zur Kennzeichnung bestimmter, hervorzuhebender Bereiche im Gebäude bestimmt, wie wir es bei Kirchenbauten am Ausgang der Antike sehen, als in der Spolienverwendung in S. Lorenzo fuori le mura und in S. Agnese an der Wende vom 6. zum 7. Jh. die prachtvollsten Stücke jeweils zur Kennzeichnung des Presbyteriums verwendet wurden.<sup>37</sup>

Wenn man in St. Paul nun die gemauerte Arkade in den Kolonnaden des Mittelschiffes einsetzte,

34 Brandenburg 2013<sup>3</sup>, 21 Abb. 4.

35 Brandenburg 2011, 61f.; Brandenburg 2013<sup>3</sup>, 22f.

36 Cod. Theod., Novellae Maiorani 2 (a.458). Vgl. die in Anm. 29 genannte Literatur und Pensabene 251, 34-41, zudem die Zusammenstellung der Rechtsverfügungen zum Spolienegebrauch bei Noethlichs 2013, 11-19 mit weiterer Literatur. Vgl. auch Cod. Theod. 9, 17, 1-7.

37 Brandenburg 2013, 260-266; Brandenburg 2013, 266-273.

die in St. Peter auf die Seitenschiffskolonnaden, einen Nebenbereich des Langhauses, beschränkt war, ist dies darauf zurückzuführen, daß es an großen Marmorblöcken in den Lagern gefehlt hat, um die Interkolumnien mit einem Architrav zu überbrücken, so daß die Architekten gezwungen waren, die Architravkolonnade aufzugeben. Die Architrave der Mittelschiffes in St. Peter bestanden aus heterogenen, in den Maßen nicht übereinstimmenden Spolienblöcken mit unterschiedlicher Ornamentik und Inschriftenresten, die erkennen lassen, daß sie ursprünglich in kaiserzeitlichen Bauten verwendet worden waren, bevor sie in einem Marmordepot eingelagert wurden. Offenbar machte es große Schwierigkeiten, einigermaßen geeignetes Spolienmaterial für den Architrav in der Petersbasilika bereitzustellen. Zur Erstellung eines Architravs für einen Großbau benötigte man eine beachtliche Menge von großen Blöcken aus geeignetem Marmor material, wie die unterschiedlichen Maße der in der Petersbasilika verwendeten Stücke belegen, die neben kleineren Werkstücken größere bis zu einer Länge von ca. 3,90m und eine Höhe von gut 2,80m aufwiesen.<sup>38</sup> Mit der Arkade aber ließen sich Interkolumnien mit größerer Spannweite überbrücken, so daß man für St. Paul bei ungefähr gleichen Dimensionen des Langhauses mit Interkolumnien von ca. 3,25m nur 20 Säulen benötigte statt

der 22 in St. Peter. Man sparte also kostbares Säulenmaterial.<sup>39</sup> Der Bau erhielt durch diese wesentlich technisch bedingte Maßnahme aber eine neue ästhetische Qualität, eine lichte Transparenz und größere Weite, die verstärkt wurde durch die Ausstattung mit Baudekoration aus weißem Marmor und die helle Beleuchtung durch 21 große Fenster des Obergadens, die auch die prächtige, vielfarbige dekorative Ausstattung, wie sie Prudentius in seinem Apostelhymnus beschreibt (peristeph. XII, 47-54), hell erstrahlen ließ. Wenn man gut 50 Jahre später beim Bau der großen Papstkirche S. Maria Maggiore unter Sixtus III (432-440) in Rom wieder zur traditionellen Architravkolonnade zurückkehrte, mußte man, da offensichtlich geeignete Marmorblöcke fehlten, die Interkolumnien durch einen mit Stuck und Mosaik verkleideten Holzbalken überbrücken, der durch einen Entlastungsbogen im Mauerwerk darüber geschützt wurde.<sup>40</sup> Dies dürfte die These bestätigen, daß die Wahl der Arkade in St. Paul wesentlich durch bautechnische Gründe bestimmt war und nicht auf ästhetischen Vorstellungen beruhte.<sup>41</sup>

Der architektonischen Qualität des Baues steht die Baudekoration, die eigens für die Kirche gefertigten Säulen, Kapitelle und Basen, in Material und Ausführung nicht nach.<sup>42</sup> Hier wird nun nicht wie in den konstantinischen Gründungen Spolienmate-

38 Vgl. Arbeiter 1988, 112f. Die Petersbasilika hatte unterschiedlich weite Interkolumnien, die weitesten betragen ca. 3,90m.

39 Säulenschäfte rechneten zu den kostbarsten Bauelementen. So berichten die Schriftquellen, daß die kaiserlichen Stifter für die von ihnen geförderten Kirchenbauten vor allem die Säulenschäfte bereitgestellt haben. S. u.a. Euseb., v. Const. 3, 31, 3 und 3, 17, 2; ILCV 1801: Serena stiftet Säulen für S. Nazarius in Mailand. Vgl. auch Libanios or. 18, 126. Vor allem wurden Säulen als Spolien aus ruinösen Bauten entnommen. Kaiserin Eudoxia sendet für den Bau der Kirche über dem zerstörten Marneion in Gaza die kostbaren Säulen: Marc. Diac. vita Porphyrii 75, 35. Vgl. auch die Inschrift des Bischofs Severus von Laodikeia konstantinischer Zeit, der sich neben Wandmalerei und Mosaiken vor allem der Kolonnaden und 4fachen Säulenreihen, mit denen er die Bischofskirche ausgestattet hat, rühmt: R. Merkelbach, J. Stauber, Steinepigramme aus dem griechischen Osten, München 2004, Nr. 14/06/04. Vgl. Oxyrrhinos Papyros P. Oxy LIX 4003, 4./5. Jh.: Bei Beschaffung von Baumaterial werden hier Säulen mehrfach erwähnt.

40 Krautheimer CBCR III, 1976, 39f. mit Beschreibung der Konstruktion aufgrund der Befunde; Brandenburg 2013<sup>3</sup>, 197-202. - Camerlenghi 2028, 56 plädiert dafür, daß die Wahl der Arkade in St. Paul auf ästhetische Vorstellungen zurückgehe. Vgl. dazu Brandenburg 2019/2020, 259. - Die Verwendung des Architravs in S. Maria Maggiore legt nahe, daß auch für kirchliche Großbauten die traditionelle Architravkolonnade sich empfohlen hat. Darin ist also wohl keine „Sixtinische Renaissance“ zu sehen, wie Krautheimer wollte, sondern vor allem wohl eine Kontinuität in der Verwendung der Aufwandsformen.

41 So aber Camerlenghi 2018, 56.

42 Die Baudekoration von St. Paul habe ich schon mehrfach unter unterschiedlichen Aspekten behandelt: Brandenburg 2002a. 2005/6. 2008a, 2009b. 2011. 2013<sup>3</sup>a. Wenn ich hier die Diskussion wieder aufnehme, geht es mir darum, einige Probleme neu anzugehen und auf jüngst geäußerte Ansichten in der Wissenschaft zu antworten.

rial eingesetzt, sondern mit großem Aufwand und wesentlich einheitlichem Material, d.h. aus prokonnesischem Marmor, eigens für die Basilika die Baudekoration von ca. 120 Säulenschäften, Basen und Kapitellen hergestellt oder im Falle der aus den Steinbrüchen gelieferten Säulenschäfte die Werkstücke überarbeitet und angepaßt. Dieser Aufwand fällt umso mehr ins Gewicht, als zuvor für öffentliche Bauten in Rom nur noch bis ca. Mitte des 4. Jhs. eine eigene, in der Formtradition römischer Bauskulptur hergestellte Baudekoration nachweisbar ist, wie sie die offenbar von Konstantins Sohn Constans durch eine Apsis erweiterte und mit der Baudekoration fertiggestellte Maxentiusbasilika sowie die Kapitelle der Vierung des antiken Quadratbaues in Trier und der von Constans errichtete Bogen des sogenannten Quadrifrons erweisen.<sup>43</sup> (Abb. 10a und b) Mit der Paulsbasilika bricht die Eigenproduktion aufwendiger Bauskulptur in Rom ab. Die alte Hauptstadt hat der an Stückzahlen und neuen Formen reichen Produktion aufwendiger Bauplastik in Konstantinopel von der Wende des 4. bis in die Mitte des 6. Jhs. nichts mehr entgegenzusetzen. In diesem Zusammenhang ist es signifikant, daß in der Gestaltung der großen, reicher geschmückten Kapitelle des Mittelschiffs von S. Paolo Blattformen aus dem üblichen Bestand der zeitgenössischen östlichen Baudekoration dominieren, die darauf schließen lassen, daß hier konstantinopler Werkleute tätig waren (Abb. 11). Offenbar war die Bewältigung einer so großen Bauaufgabe, wie sie die Herstellung der Baudekoration für S. Paolo darstellte, ohne den Einsatz östlich geschulter Handwerker nicht zu bewältigen. Dies zeigt die Bedeutung, die die kaiserlichen Stifter dem Bau der dem Völkerapostel gewidmeten Basilika als gleichsam einem Staatsmonument zumaßen. Die Errichtung der Paulusbasilika markiert in gewisser Weise das Ende der traditionellen Architektur Roms, für die immer der reiche, diffe-

renzierte Schmuck der Bauskulptur ein unverzichtbares, signifikantes Element öffentlicher Großbauten war. Nachfolgebauten wie die Basilika von S. Maria Maggiore und der singuläre Rundbau von S. Stefano Rotondo aus dem 5. Jh., den man als den letzten antiken Großbau Roms bezeichnen kann, mußten allein mit Spolien auskommen.

Der Triumphbogen der Paulsbasilika, der im Gegensatz zur Petersbasilika mit über 13m hohen tragenden Säulen aus prokonnesischem Marmor ausgestattet wurde, deren Schäfte allein eine Länge ca. 11,40m hatten, rahmte signifikant den darunter auf dem erhöhten Niveau des Querhauses stehenden Apostelsarkophag und ließ so die sichtbare Aufstellung des Schreines mit den Apostelreliquien durch die Gestaltung der Architektur zur Geltung kommen. Die Gebeine des Apostels wurden beim Bau der theodosianischen Basilika aus dem darunter liegenden, von der konstantinischen Kirche überbauten Grab des Apostels erhoben und in diesem Sarkophag geborgen.<sup>44</sup> (vgl. Abb. 9) Diese gleichsam als Antwort auf die Situation in der Peterskirche zu wertende neue Gestalt des Triumphbogens von St. Paul, die auch die neuen liturgischen Bedingungen um das Apostelgrab in Rechnung stellt, wird von der *communis opinio* der Forschung einer späteren Erneuerung unter Leo I. zugewiesen, da der Liber Pontificalis (I, 239) berichtet, daß der Bischof *...basilicam ... post ignum divinum renovavit....*<sup>45</sup> Dem stehen jedoch einige Fakten entgegen. Der Dekor der monumentalen ionischen Kapitelle dieser Säulen aus thasischem Marmor, von denen sich ein beschädigtes Stück erhalten hat, wurde in der Bauhütte der Basilika hergerichtet.<sup>46</sup> (Abb. 12) Die Dekoration der Front dieser Kapitelle entspricht dem traditionellen Formenbestand stadtrömischer ionischer Kapitelle vom Beginn des 4. Jhs., wie etwa der Forums-Thermen in Ostia, wenn auch stärker verhärtet und linearisiert, wie dies auch

43 Brandenburg 2009a, 194, Abb. 51-53 (Maxentiusbasilika); Brandenburg 2009b, 180f. Abb. 44 (Kapitell des sogenannten Quadrifrons-Bogens in Rom).

44 Filippi 2004, 190ff. 2009; Brandenburg 2005/2006, 246-252, bes. 249f.

45 Vg. z.B. Krautheimer, CBCR, V, 1977, 183f., 162; Docci 2006, 39. 56-58; Camerlenghi 2018, 72-74.

46 Vgl. für nähere Angaben Brandenburg 2005/2006, 259-263; Brandenburg 2009, 164-171.

die Kapitelle des Saturntempels zeigen, die aus der Wende zum 5. Jh. stammen dürften.<sup>47</sup> Der eng gedrehte Canalis der Voluten verrät die Ausarbeitung aus einem von den Steinbrüchen der Insel Thasos importierten Rohling, wie er in einem Rohling aus dem Marmordepot in Ostia noch erhalten ist (Abb. 13). Die Gestaltung des Akanthus auf den Nebenseiten der Voluten aber gleicht der des eindeutig in östlicher Formtradition stehenden Akanthus der Blattkapitelle des Mittelschiffes der Basilika (Abb. 14). Der Schmuck des ionischen Kapitells wurde also wie die übrige Architekturdekoration in der Bauhütte der Basilika von östlich geschulten Handwerkern aus Rohlingen hergestellt. Die Tatsache, daß sich weder Fragmente noch Werkstücke dieses Kapitelltyps in dieser Machart und in diesen Dimensionen im Bestand spätantiker Bauplastik in Rom erhalten haben, stützt die von uns vertretene Annahme, daß die Ausarbeitung der als Rohlinge von der Insel Thasos gelieferten ionischen Kapitelle in der Bauhütte von St. Paul vorgenommen wurde und sie so als Unikate für den Bau selbst hergestellt worden sind. Im fortgeschrittenen 5. Jh. finden diese monumentalen Kapitelle und ihr Dekor keinen Platz: Bei den in S. Stefano Rotondo und wohl auch in S. Maria Maggiore um die Mitte des 5. Jh.s eingesetzten größeren ionischen Kapitellen unterschiedlichen Formbestandes und vereinfachter Machart handelt es sich um 400 n.Chr. hergestelltes, heterogenes Lagermaterial, das in Qualität und Dimensionen nicht an die Stücke von St. Paul heranreicht.<sup>48</sup> Ebenso dürften die monumentalen, ca. 13m hohen Triumphbogensäulen, aus

prokonnesischem Marmor in St. Paul, die sicher einen gewichtigen Anteil des von den Kaisern zur Verfügung gestellten Aufwandes an Materialien für die Kirche dargestellt haben, in der Mitte des 5. Jh. wohl kaum zu beschaffen gewesen sein. Das Argument Camerlenghis, daß Galla Placidia und Leo I. für die statische Sicherung des theodosianischen Triumphbogens mit Säulen wohl noch Zugang gehabt hätten zu einem theodosianischen Marmorlager, aus dem sie die ionischen Kapitelle für die Rekonstruktion entnommen hätten, spricht letztlich für die theodosianische Ausstattung des Triumphbogens mit Bauplastik, da es sich dann um für die Basilika gearbeitete, aber aus unbekanntem Gründen nicht genutzte oder verworfene Stücke gehandelt haben müßte.<sup>49</sup> Vergleichsstücke fehlen zudem, und die beiden für den Bau hergestellten Kapitelle müssen schon wegen der Identität des Blattdekors mit dem der Mittelschiffkapitelle am und für den Bau hergestellt worden sein.<sup>50</sup> Vor allem aber legt die von der Augusta Galla Placidia vor dem Jahr 450, dem Todesjahr der Kaiserin, gesetzte Inschrift durch ihren Wortlaut nahe, daß der von Säulen getragene Triumphbogen mit der theodosianischen Basilika errichtet wurde. Entgegen der allgemeinen Auffassung spricht die Inschrift allein von der Erneuerung des gesamten, Kaiser Honorius verdankten Dekors (*operis decus*) der Basilika durch die Augusta und Bischof Leo I. (440-461). Von einer konstruktiven Sicherung oder Erneuerung der Architektur des Triumphbogens im 5. Jh. ist nicht die Rede, die aber von der Wissenschaft seit der Mitte des 19. Jh. aufgrund der Inschrift und der nach

47 Zu den Kapitellen der ostienser Forumsthermen vgl. Pensabene 1973, nr. 148 Taf. LXXVIII; Pensabene setzt ebenfalls die Kapitelle des Triumphbogens in die Zeit der Erbauung der Basilika unter Theodosius an: Pensabene 2015

48 Brandenburg, 2000, 57f., Abb. 74-85; Brandenburg, 2013<sup>3</sup>, 197. In S. Stefano Rotondo haben die in der Kolonnade des Zentralraums verwendeten ionischen Kapitelle unterschiedliche Maße, sind von ungleicher Machart sowie unterschiedlichem Formbestand: sie sind also Lagermaterial, das in verschiedenen Werkstätten hergestellt worden ist. Vgl. Brandenburg 2000, 57-61; Brandenburg 2013, 227f. Abb. 146-150. Nach Berichten des 18. Jh. war S. Maria Maggiore offenbar mit ionischen Kapitelle gleicher Art ausgestattet; vgl. Brandenburg 2013<sup>3</sup>, 197.

49 Camerlenghi 2018, 94.

50 Die ebendort (vgl. Anm. 40) geäußerte Auffassung, daß eine originale Aufstellung der Triumphbogensäulen auf dem Querhausboden der theodosianischen Basilika nur mit einem ca. 55cm hohen Sockel möglich gewesen wäre und damit diese gegen die originale Gestaltung des Bogens mit Säulen spräche, ist nicht stichhaltig, da die Aufsockelung von Säulen u.a. dazu diene, die gegebenenfalls unzureichenden Maße der Schäfte auszugleichen oder dem Aufbau des Bogens größere, imposantere Dimensionen zu geben.



dem Brand von 1823 ungenügend abgesicherten Befunde am Bogen vertreten wird.<sup>51</sup> Die Sicherung und Erneuerung der Struktur des Triumphbogens, die auch die Aufrichtung der 13m hohen Säulen mit den monumentalen Kapitellen bedeutet hätte, wäre eine so gewichtige bauliche Maßnahme gewesen, daß sie, wie in Bauinschriften üblich, von der Augusta auch in der von ihr gesetzten Inschrift erwähnt worden wäre. Eine zweite Inschrift, an prominenter Stelle an der Innenseite der Kirchenfassade von Leo I. über dem Eingang angebracht (ICVR II 4783), berichtet eindringlich von der Wiederherstellung der Dächer (*culmina, tecta*) der Basilika, die wohl einem Brand nach einem Blitzschlag zum Opfer gefallen waren, den der Liber Pontificalis (I, 239) erwähnt. Auch hier werden strukturelle Baumaßnahmen, wie etwa die Einfügung des auf Säulen ruhenden Triumphbogens zur angeblichen Sicherung der Statik des ursprünglichen Bogens nicht erwähnt, obwohl man erwarten würde, daß eine solche technisch aufwendige und unter Verwendung kostbaren Materials erstellte Baumaßnahme in der den päpstlichen Bauherren lobenden Inschrift ihren Platz hätte finden müssen.<sup>52</sup> Zu Recht hat man die Zuverlässigkeit der in der Beobachtungen zu einem angeblich unter Leo I (440-461) eingezogenen stützenden Bogen und den weiteren Schäden durch den Abbate und Architekten Angelo

Uggeri und der aus Architekten der Accademia San Luca zusammengesetzten Kommission in Frage gestellt, da diese Beobachtungen nicht durch Vermessungen und Berechnungen gestützt worden sind.<sup>53</sup> So ist der Triumphbogen mit Säulen dem theodosianischen Bau zuzuweisen, zumal seine architektonische Gestaltung die Gliederung der Basilika in das Langhaus als Aufenthaltsraum der Gemeinde und das erhöhte Querhaus als Schrein über dem Grab Pauli betont und den Sarkophag des Apostels als Ziel der Verehrung angemessen hervorhebt.

Die paarweise Anordnung von korinthischen und kompositen Kapitellen in den Kolonnaden der Schiffe, die wir schon für die Petersbasilika aus den Berichten über den Bestand der alten Basilika erschließen konnten, ist in der Paulsbasilika für die Ausstattung mit eigens angefertigten Werkstücken beibehalten worden, um die Pracht und den Reichtum der Architekturdekoration herauszustellen.<sup>54</sup> Für die Seitenschiffe und den Narthex belegen dies die zahlreich erhaltenen Vollblattkapitelle beider Ordnungen (Abb. 15a und 15b), und für die Mittelschiffskolonnaden zwei erhaltene, den traditionellen Aufbau korinthischer Kapitelle wahrende, reicher dekorierte korinthische Blattkapitelle, deren Blattschmuck aber den charakteristischen zugespitzten Blattschnitt der zeitgenössischen konstantinopler

51 Die am Triumphboden angebrachte Inschrift lautet (ICVR II 4784): *Placidiae pia mens operis decus homne paterni/ gaudet pontificis studio splendere Leonis.* - Zu den Mitte des 19. Jhs. an den nach dem Brand von 1823 auf der Rückseite des vom Stuck befreiten Bogens festgestellten angeblichen Befunden, die für eine Erneuerung bzw. Sicherung des Bogens im 5. Jh. sprechen sollen: Brandenburg 2005/2006, 252-257 mit Abb. 3-8. Anders Docci 2006, 57f. und Camerlenghi 2018, 94f., der einen Bericht der für den Neubau nach dem Brand zuständigen Kommission aus dem Archiv von S. Paolo zitiert, der den unteren Ziegelbogen des Triumphbogens wegen festgestellter Unregelmäßigkeiten der statischen Sicherung unter Leo I. zuweist. Auf den relevanten Zeichnungen (vgl. Brandenburg 2005/6, 253-257, Abb. 4-8), die den Bogen nach dem Brand dokumentieren, entspricht der untere Bogen in seiner Ausführung den darüber liegenden, wie es bei den Bogenkonstruktionen der römischen Architektur, die aus mehreren Ziegelbögen gebildet sind, üblich ist. Vgl. auch die folgenden Anmerkungen.

52 Barbera 2009, 69f. mit Abb. 3. Die Verse 9 und 10 (*dum Christi antistes cunctis Leo partibus aedes/ consulit et celeri tecta reformat ope*) sprechen zwar von der Fürsorge, die der Papst allen Bereichen der Basilika angedeihen ließ, doch bezieht sich diese Aussage eindeutig auf die am Schluß aufgeführten *tecta*, die umfassend restauriert wurden. Dieser Wortlaut der Bauinschrift spricht auch eindeutig gegen die Auffassung Camerlenghis (2018, 82-85. 93), der lediglich an einen Einsturz des Daches über dem Presbyterium glaubt und damit auch die Ausstattung und angebliche Sicherung des Triumphbogens im Rahmen der Restaurierungsarbeiten Leo I zuweist. - Mit dem Problem der Einführung der 24 Spoliensäulen und ihren Kapitellen in die Kolonnade der Basilika werden wir uns später noch beschäftigen.

53 Groblewski 2001, 130-134, bes.132 mit einem Dokumenten-Anhang.

54 Zur Petersbasilika vgl. Brandenburg 2017, 66-82.

Baudekoration aufweist.<sup>55</sup> (Abb.16a und 16b) Aufgrund dieses Befundes dürften die Mittelschiffskapitelle wie auch das jonische Kapitell am Triumphbogen von Handwerkern in der Bauhütte an St. Paul gearbeitet worden sein, die in der konstantinopler Formtradition geschult waren.

Es ist zu erwarten, daß die korinthischen Mittelschiffskapitelle mit ausgeführten Blattkränzen ursprünglich auch im Wechsel mit kompositen Kapitellen die Arkaden des Mittelschiffs getragen haben, von denen keines sich erhalten hat, die aber durch Bauzeichnungen des späten 18. Jh. bekannt sind, die für das große, erst 1823 veröffentlichte Tafelwerk von Seroux D'Agincourt angefertigt wurden. Diese mit genauen Maßangaben versehenen Umrißzeichnungen bilden die Grundlage für die von Seroux in seinem Tafelwerk 1823 publizierten Stiche. Die entsprechende Tafel (Abb. 18) zeigt ein an den Voluten beschädigtes komposites Kapitell, das auf einer kannelierten Säule sitzt, die den unteren, senkrechten Rand unter dem Ablauf des Schaftes aufweist, wie er für spätantike Säulenschäfte üblich ist. Die Basis verrät ihre spätantike Entstehung durch den ebenfalls mit einer senkrechten Kante ausgebildeten oberen Torus. Die doppelte Blattreihe des Kapitells entspricht mit den zugespitzten Blättern den Blattformen der korinthischen Mittelschiffskapitelle, und ebenso das oben abschließende stilisierte Mäander- oder Wellenornament, während der ionische Teil des Kapitells weitgehend den Aufbau des jonischen Kapitells des Triumphbogens wiederholt. (Abb. 17) Dieses Kapitell und die zugehörige spätantike Säule und Basis erscheinen nochmals in einer anderen Tafel in dem Werk von Seroux, die die 14. Arkade der Südkolonnade des Mittelschiffes wiedergibt. Hier sind sie auf der

linken Seite zusammengestellt mit einer klassischen Säule und ebensolchem korinthischen Kapitell und Basis auf der rechten Seite, die einer späteren Restaurierung der Mittelschiffskolonnaden von San Paolo mit Spolien angehören, mit der wir uns unten noch befassen wollen. (Abb. 18) Allerdings ist die Existenz dieser Kompositkapitelle, die allein bei Seroux überliefert sind, angezweifelt worden, da sich kein Exemplar oder Fragment eines solchen Kapitells erhalten habe, wohl aber zwei korinthische Mittelschiffskapitelle und die zahlreichen Vollblattkapitelle beider Ordnungen in unterschiedlicher Größe aus der übrigen Ausstattung der Kolonnaden der Basilika.<sup>56</sup> Dieses Argument kann jedoch nicht überzeugen, da durch die oben bereits erwähnte, zeitlich durch keine schriftliche Überlieferung festgelegte Reparatur der Kolonnaden des Mittelschiffes nach der Dokumentation von Nicolai von den 20 spätantiken Säulen der Mittelschiffskolonnaden im Süden am Querhaus sich nur 6 Stück erhalten haben, im Norden nur 8 Exemplare. Das bedeutet, daß nach der Einsetzung von 24 Spoliensäulen, zusammen mit dem vorauszusetzenden Wechsel der Ordnung von den Kapitellen im Süden wohl nur 3 Kompositkapitelle, im Norden aber 4 dieser Stücke noch vorhanden waren. Daß von diesen wenigen Stücken nach der Brandkatastrophe von 1823 beim Neubau der Basilika im 19. Jh. nichts übrig geblieben ist, kann nicht verwundern, zumal man im früheren 19. Jh. in den 24 klassischen Reparatursäulen die originale Ausstattung der konstantinischen Basilika, für die man die Paulsbasilika hielt, zu erkennen glaubte, wie wir aus der Beschreibung Nicolais ersehen.<sup>57</sup> Dieser Restbestand an spätantiken Kapitellen, wurde als Reparatur aus der Zeit des Niedergangs antiker Architektur unter Theodosius und Valentinian

55 Kinney 2010, 57 nimmt an, daß die Mittelschiffskapitelle aus Konstantinopel importiert worden seien, da sie im Formbestand den Kapitellen des theodosianischen Forum Tauri entsprächen. Eine Annahme, die durch den Vergleich keineswegs gestützt wird und abwegig erscheint. Vgl. die Abb. 288, Taf. 36 und Abb. 289 Taf. 37 bei Zollt, 1994, 112. Oder sollte sie die von Kramer 1997 zusammengestellte Gruppe von konstantinopler Kapitellen in Rom als Vergleichstücke meinen, von denen sie annimmt, sie seien in St. Paul verwendet worden? Diese gehören zu einem in der neuen Hauptstadt verbreiteten Typus an, der auch im Forum Tauri in Konstantinopel verwendet wurde, das 393 n.Chr. von Theodosius eingeweiht wurde. Dazu unten Näheres.

56 So Camerlenghi 2018, 54.

57 Nicolai 1815, 299 -302.

II angesehen.<sup>58</sup> Aus dieser Bewertung heraus wurden auch zahlreiche Werkstücke der alten Basilika nach dem Brand von 1823 als kostbarer marmorner Materialfundus für den Neubau wiederverwendet, wie die überarbeiteten Säulenschäfte der Nebenschiffe, die in der nördlichen Porticus der modernen Basilika wiederverwendet wurden, und die Spuren mechanischer Sägen an anderen Werkstücken in der *Passaggiata Archeologica* an der Südflanke der Basilika belegen.

Der Dokumentation gerade dieser Stücke als Zeugnisse des Verfalls der Künste in der Spätantike hatte sich Seroux verschrieben, wie der Titel seines Werkes sagt. Die dokumentarischen Vorzeichnungen für dieses Werk, die im *Codex Vaticanus latinus 13479* der Vatikanbibliothek überliefert sind, hat der amerikanische Kunsthistoriker H. Kessler als erster in die Diskussion um die theodosianischen Mittelschiffskapitelle der Paulsbasilika eingeführt.<sup>59</sup> Dort findet sich auf p. 25 des Codex die Umrißzeichnung der linken Hälfte eines Kompositkapitells mit zahlreichen Maßangaben, das dem im Werk von Seroux in einem detaillierten Stich gezeigten Kompositkapitells bis in die Einzelheiten des Dekors gleicht, wenn auch die beiden Blattreihen des Kapitells nur im Umriß, ohne Binnenzeichnung, wiedergegeben sind. (Abb. 19) Die detaillierten Maßangaben zeugen für eine dokumentarische Aufnahme eines im späteren 18. Jh. noch erhaltenen Kompositkapitells des Mittelschiffes und die exakte Wiedergabe des Befundes durch den Zeichner. Diese dokumentarische Befundaufnahme stellt auch die Zeichnung auf p. 27 des Codex unter Beweis, auf der ein korinthisches Vollblattkapitell in Umrißzeichnung mit dem oberen Abschluß eines spätantiken Säulenschaftes wiedergegeben ist mit der Weihinschrift des Papstes Siricius. Darunter befindet sich auf dem Blatt das Ende des Säulenschaftes in der in der Spätantike üblichen Ausformung, die spätanti-

ke Basis mit der Weihinschrift der beiden staatlichen Repräsentanten und auf der Hohlkehle der Basis die drei Handwerkssymbole Hammer, Meißel und Kelle, die im Kontext der Weihinschrift den Abschluß der Bauarbeiten symbolisieren. (Abb. 20a) Wie das erhaltene Kapitell, der obere Säulenschaft mit der Siricius-Inschrift und die Basis mit der Weihinschrift, die das Weihedatum von 390 nennt, erkennen lassen, stellt diese Zeichnung eine Dokumentation des Befundes dar. Dem Objekt sind in der Zeichnung in allen Detailbereichen wiederum die genauen Maßangaben beigegeben. Die Zeichnung ist in allen Teilen so angelegt, wie sie auch heute ein erfahrener Bauzeichner vor dem Objekt erstellen würde. (Abb. 20 b) So haben wir keinen Anlaß, an der Exaktheit dieser Bauzeichnungen und an der Existenz eines Kompositkapitells aus dem Mittelschiff zu zweifeln.

Doch gerade dies bezweifelt Kessler, der in dem Stich des Kompositkapitells bei Seroux, das auf einer detaillierten Vorzeichnung des Codex p. 23 (Abb. 21), die ihrerseits auf der detaillierten Maßzeichnung p. 25 des Codex mit dem halben Kapitell und nur in Umrissen wiedergegebenen Blattkränzen und beigegebenen Maßangaben beruht, einen *pasticcio* sieht, also ein aus verschiedenen Elementen zusammengesetztes, in dieser Form nicht existierendes Werkstück. Doch ist dieses Urteil kaum nachzuvollziehen, da die detaillierten Maßangaben, die der Zeichnung beigegeben sind, ein originales Werkstück belegen. Camerlenghi jedoch folgt Kessler in der Beurteilung, indem er die detaillierte Auszeichnung mit durchgezeichneten Blätterkränzen aus dem Codex p. 23 und damit auch die Stiche in dem gedruckten Werk als *imagined composite capital* bezeichnet.<sup>60</sup> Als Beleg für diese These dient ihm in der Nachfolge Kesslers eine Vedute (Acqua tinta) Antonio Acqaronis, die das Innere der Basilika nach dem Brand wiedergibt.<sup>61</sup> (Abb.

58 Nicolai 1815, 299-301.

59 Kessler 2004, 9-33. – Ich danke Dott. Marco Buonocuore, Biblioteca Apostolica Vaticana sehr für seine Bereitschaft, mir den Codex mit den Vorzeichnungen zugänglich zu machen und die Publikationserlaubnis für die Abbildungen zu erteilen.

60 Camerlenghi 2018, 54f. und Abb. 2.10 und 2.11.

61 Kessler 2004, 10-19. Vgl. Krautheimer, BCB, V, 1977, 145f., Abb. 142a; Brandenburg 2009, 159-162 Abb. 9 mit der hier im Folgenden vertretenen Bewertung.

22) Camerlenghi beachtet dabei nicht die notorische Unzulänglichkeit der Vedutisten in der Wiedergabe architektonischer Befunde, angefangen von Piranesi, Gutensohn, Panini und vielen anderen, da sie im Wesentlichen in verschiedenen qualitativen Abstufungen Souvenire für den Markt erstellten und nicht exakte Bauaufnahmen lieferten.<sup>62</sup> Es ist bezeichnend, daß Acquaroni auch in den Nebenschiffsarkaden nicht den korrekten Bestand an Kapitellen abbildet, sondern allein korinthische Vollblattkapitelle.<sup>63</sup> Es gilt aus diesem Anlaß festzuhalten, daß in allen Veduten die Mittelschiffskolonnaden einheitlich mit klassischen korinthischen Kapitellen bestückt sind und der Bestand von 8 spätantiken Kapitellen im Norden und von 6 ebensolchen Stücken im Süden am Ende der beiden Kolonnaden am Querhaus nicht beachtet wurde. Der schon mehrfach von uns angesprochene Spoliensatz von 24 Pavonazzettosäulen mit klassischen severischen Kapitellen beherrschte vollständig den durch die Kolonnaden bestimmten grandiosen Raumeindruck des Mittelschiffes, zumal er auch den klassizistischen Vorstellungen der Zeichner und ihres Publikums entsprach.<sup>64</sup> (vgl. Abb. 6) Zudem war der Restbestand an originalen spätantiken Kapitellen der Mittelschiffskolonnaden am Querhaus nach Nicolai offenbar durch Stuck überformt

und damit wohl den klassischen Spolienkapitellen der Reparatur angeglichen worden.<sup>65</sup> So verleiht u.a. auch eine Vedute von Luigi Rossini und andere anonyme Veduten nach dem Brand, die mit Blick aus dem nördlichen Seitenschiff nach Süden die 5 letzten Arkaden des Mittelschiffes am Querhaus abbilden, diesen klassische korinthische Kapitelle an Stelle der spätantiken Stücke in wechselnder Ordnung in diesem Bereich.<sup>66</sup> (Abb. 23) Acquaroni hat in seiner *Acqua tinta* des Inneren nach dem Brand von 1823 die im Westen stehengebliebene zweite Arkade der sonst weitgehend zerstörten nördlichen Kolonnade mit einem klassischen korinthischen Kapitell ausgestattet, sowie die erste Säule an der Innenfassade, die nach den Plänen von Nicolai und Bellori mit einem spätantiken Kapitell besetzt war, mit einem Kompositkapitell mit Vollblättern (!) und einem ionischen Oberteil an Stelle des hier zu erwartenden Kompositkapitells mit ausgearbeiteten Blattkränzen, wie es Seroux überliefert.<sup>67</sup> Es handelt sich hier offenbar um eine vereinfachte Darstellung des Kompositkapitells des Mittelschiffes, ohne das mäanderförmige Band auf der Abacus-Platte im ionischen Oberteil und den nicht ausgearbeiteten Blattreihen, die diesen Kapitelltyp mit den korinthischen Kapitellen der Mittelschiffskolonnaden sinnfällig verbindet.<sup>68</sup> Das Blatt

62 Er selbst hat allerdings in einem anderen Fall durch eine sorgfältige Beobachtung als erster festgestellt, daß in der ersten Auflage von Piranesi Stich der Fassade von St. Paul aus dem 18. Jh. der Narthex fälschlich mit 9 Arkaden dargestellt ist. Erst in einer zweiten Auflage wurde dieser Fehler in 7 Arkaden korrigiert. Camerlenghi 235-237, Abb. 7.17 und 7.18.

63 Vgl. die Abbildung bei Brandenburg 2009, Abb. 9 und den Kommentar ebd. S. 161f.

64 Auf der Vedute Paninis von 1750 sind die Panonazzettosäulen durchgehend als solche charakterisiert: Vgl. Abb. 42 bei Docci 2006; Krautheimer, CBCR, V, 1977, 144 Abb. 140; Camerlenghi 2018, 3 Abb. I.2; Ebenso das Ölbild Filippo Bombellis bei Brandenburg 2009b 26 Abb. 16; Barbera 2009, 113f. Katalog Nr. 1.

65 Nicolai 1815, 299-302.

66 Vgl. Abb. 21 in der Zusammenstellung von Veduten der ausgebrannten Basilika bei Groblewski 2001, 508-512. Aus derselben Position gibt auch eine anonyme Vedute aus dem Fondo Lanciani im Palazzo Venezia diese Arkaden mit korinthischen kaiserzeitlichen Kapitellen wieder: Krautheimer, CBCR, V, 1977, 144, Abb. 141. Vgl. ebenso Krautheimer, CBCR, V, 1977, 145f. Abb. 142b, der eine Vergrößerung der Endpartie im Osten der nördlichen Kolonnade aus der Vedute Acquaronis wiedergibt, die gegen den Befund an spätantiken Kapitellen in dieser Partie wiederum nur klassische korinthische Kapitelle ausweist. Die hier gezeigte Vedute wird im fondo Lanciani, Palazzo Venezia, Rom, aufbewahrt. Sie dokumentiert deutlich die Abhängigkeit der Vedutisten voneinander.

67 Der Plan mit den markierten Säulen der späteren Reparatur bei Nicolai Taf. I. Vgl. die gut lesbare zeichnerische Umsetzung dieses Planes bei Docci 2006, 60, Abb. 53; ebenso der Schnitt durch das Mittelschiff mit Ansicht nach Norden ebd. 55, Abb. 47.

68 Zu der Vereinfachung der Darstellung der Befunde auf diesem Blatte gehört ebenso, daß die Seitenschiffskolonnaden zwar mit Vollblattkapitellen ausgerüstet sind, aber der Ordnungswechsel zwischen korinthischen und kompositen Kapitellen nicht registriert wird.

von Aquaroni hat dennoch einen Zeugniswert für die von anderer Seite negierte Existenz von Kompositkapitellen im Wechsel mit korinthischen Kapitellen in den spätantiken Kolonnaden des Mittelschiffs, wie wir es postuliert haben. Der Ordnungswechsel der Kapitelle, der in einem konsequenten und durchstrukturierten System die Ausstattung mit Bauplastik in den Nebenschiffskolonnaden und des Narthex bestimmt, ist somit auch für das Mittelschiff belegt, für das Kompositkapitelle mit ausgeführten Blätterkränzen zu erwarten sind. Sie dokumentiert Seroux, wie wir gesehen haben, in maßgenauen (!) Umrißzeichnungen und in einer darauf basierenden, dem Befund entsprechenden, detailliert ausgeführten Zeichnung, die sich in dem vatikanischen Codex befinden. Auf diesen Voraussetzungen beruhen die in seinem Werk publizierten Stiche der Kapitelle. Somit haben wir ein in sich geschlossenes System der Kapitellausstattung vor uns, das alle Bereiche der Basilika umfaßt und auch als übergreifender, in der Ordnung der Kapitelle Neues wagender Entwurf beeindruckt. Hier sind, für den Bereich der Nebenschiffe wie für den Narthex, zum ersten Mal an einem öffentlichen, repräsentativen Großbau, abgesehen von einem Nutzbau wie dem Colosseum, an prominenter Stelle Vollblattkapitelle konsequent eingesetzt: Wohl nicht nur aus einem Bemühen um Vereinfachung der Produktion, sondern, wie die durchgehend gute Qualität der Stücke in der Verknappung auf die wesentlichen Formen zeigt, wohl bedingt durch ein neues ästhetisches, als spätantik zu benennendes Formgefühl.

Ein Detail an dem von Seroux in seinen Stichen präsentierten Kompositkapitellen ist allerdings als Fremdkörper zu bezeichnen: Während die erhaltenen korinthischen Mittelschiffskapitelle einen als Blüte ausgebildeten Knauf am Abacus aufweisen, zeigt das ionische Oberteil des Kompositkapitells

befremdlicherweise am Abacus einen trapezförmigen Knauf, auf dem ein stilisierter Vogel frontal erscheint.<sup>69</sup> Der trapezförmige Knauf ist bereits bei der Maßzeichnung eines halben Kompositkapitells mit Blätterkränzen im Umriß angegeben (Blatt 25 des Codex) (vgl. Abb. 19). Auf den Blättern 23 und 26 mit dem detailliert durchgezeichneten Kapitell sowie auf dem Blatt 18 des Codex mit der 14. Arkade und dem linken spätantiken Kapitell erscheint der Vogel in dem trapezförmigen Knauf.<sup>70</sup> (vgl. Abb. 18) Dieses für ein Kompositkapitell fremdartige Detail ist offenbar übernommen worden von einem der severischen Spolienkapitelle, unter denen wenigstens eines einen großen Knauf mit einem detailliert ausgeführten Adler besessen haben muß, wie eine Zeichnung des 19. Jh. im Archiv des Konventes an St. Paul belegt.<sup>71</sup> (Abb. 24) Offenbar ist dieses Detail von dem für Seroux arbeitenden Zeichner, der das originale Kompositkapitell dokumentiert hat, als fehlendes und nachzutragendes Element verstanden worden.

Diese Beobachtung führt uns zu dem Satz von 24 severischen Spolienkapitellen mit Spoliensäulen aus Pavonazetto zurück, die zu unbestimmter Zeit die spätantiken Säulen der Mittelschiffskolonnaden ersetzt haben, beginnend an der ersten Arkade vor der Innenfassade im Norden mit 11 Säulen und im Süden ebenso mit der ersten Arkade mit 13 Säulen. Es blieben so nur insgesamt 14 Säulen im Osten bis zur Wand des Querhauses im originalen Bestand der Kolonnaden der theodosianischen Basilika bis zum Brand von 1823 erhalten, davon 8 im Norden und 6 im Süden.<sup>72</sup> Seroux hat in dem zitierten Blatt die 14. Arkade der Südkolonnade wiedergegeben mit einem klassischen korinthischen Kapitell auf der rechten Säule, die auch mit einer klassischen Basis ausgestattet ist, und einem spätantiken Kompositkapitell auf der linken Seite, das entsprechend

69 Seroux 1826, Taf. VII. Vgl. die Vorzeichnung Biblioteca Apostolica, Cod. Vat. lat. 13479, p. 26. Kessler 2004, Abb. vgl. unsere Abb. 23

70 Vaticano, Biblioteca Apostolica, Cod. Vat. lat. 13479, p. 23. Kessler 2004, Abb. 8 und 13. vgl. unsere Abb. 18.

71 Aufnahme des Verfassers mit freundlicher Genehmigung der Abtei.

72 Vgl. den Plan bei Docci 2006, 60, Abb. 53 und 55, Abb. 47 den Schnitt des Mittelschiffes mit Blick nach Norden in der Umzeichnung der entsprechenden Zeichnungen bei Nicolai (Alippi).

auf einer spätantiken Säule und ebensolcher Basis steht.<sup>73</sup> (vgl. Abb. 18) Diese severischen Kapitelle und Pavonazzettoschäfte galten bis ins 20. Jh. als Ausstattungselemente der konstantinischen Basilika, für die man die theodosianische Basilika hielt, bis Deichmann und Tschira die im Parco Schuster nördlich der Basilika lagernden spätantiken Werkstücke als die originalen Reste der Ausstattung mit Bauplastik der theodosianischen Basilika erkannten.<sup>74</sup> Von den Säulenschäften der 24 Spoliensäulen sind nur wenige fragmentiert erhalten geblieben. Sie sind in der *Passeggiata Archeologica* aufgestellt. Der größte Teil der Schäfte wurde beim Neubau der Basilika im 19. Jh. zerschnitten und die Teile der Außenschale bei der Verkleidung der Halbsäulen an den Innenwänden des Querhauses der Basilika wiederverwendet worden.<sup>75</sup> Die Spolienkapitelle aus prokonnesischem Marmor sind von unterschiedlichen Größen, unterschiedlicher Qualität und haben verschiedene kleinere Formvarianten - Eigenschaften, die sich in der einer Werkstattgruppe entstammenden Ausstattung mit Bauplastik an der im Jahre 203 umfassend unter Septimus Severus restaurierten Porticus Octaviae wiederfinden, einschließlich der Kapitelle mit dem Adlerknauf in dem Propylon der Porticus, von denen sich, wie wir gesehen haben, wenigstens eines auch unter den Kapitellen in S. Paolo befunden haben muß.<sup>76</sup> Doch ist fraglich, ob

die Stücke in S. Paolo aus der Porticus stammen, da kaum anzunehmen ist, daß man einen so prominenten Bau in der Mitte des 5. Jh. unter Leo I., wie meist angenommen wird, für die Verwendung in St. Paul geplündert und als Ruine zurückgelassen hat. Zwei große, im Formbestand und in der Machart den Kapitellen in S. Paolo und denen in der Porticus Octaviae entsprechend, allerdings ohne den Adler-Knauf, befinden heute sich am Ausgang des Clivus Palatinus.<sup>77</sup> (Abb. 25) Sie dürften aus dem von Kaiser Elagabal (218-222) errichteten Heliogabalustempel im severischen Palastareal auf dem Palatin stammen, der bereits im 4. Jh. eine Ruine war und für die Erweiterung und Unterhaltung der naheliegenden Paläste zur Materialbeschaffung diente.<sup>78</sup> Aus der Verbreitung und dem wesentlich einheitlichen Formbestand und Stil der aufgeführten Kapitelle ist zu schließen, daß die Bauplastik für das umfangreiche Bau- und Reparaturprogramm der Severer in einer größeren Werkstattgruppe hergestellt wurde.<sup>79</sup> Dies setzt eine Organisationsform der Produktion für einen großen Bestand an Bauelementen voraus, die der Bauhütte von St. Paul wohl zu vergleichen ist, die in den letzten Jahrzehnten des 4. Jh. allein für die Ausstattung des Baues mit Säulen, Kapitellen und Basen wenigstens mehr als 330 Werkstücke herzustellen hatte, abgesehen von anderen Bauelementen wie Wandverkleidungsplatten, Türgewänden u.

73 Vgl. unsere Abb. 18. - Vaticano, Biblioteca apostolica, Cod. Vat. lat. 13479, p. 18; Seroux 1826, Taf. V; vgl. Krautheimer, CBCR, V, 1977, 140f. Abb. 135. 136a und 136b; Docci 2006, 61, Abb.55.

74 Nicolai 1815, 299-303 mit Maßangaben der Säulen; Groblewski 2001, 115. Vgl. Krautheimer, CBCR, V, 1977, 156. Man nahm an, daß diese Spolien vom Handriansmausoleum oder aus der Basilika Aemilia stammten. - Zur Identifizierung der spätantiken Werkstücke Deichmann, Tschira 1939, 99-111.

75 Dazu Groblewski 2001, 106-111

76 Freyberger 1990, 98-102 zur Kapitellausstattung der Porticus Octaviae und Untersuchungen zum Formbestand und Werkstattfragen. A. Viscogliosi, Porticus Octaviae: LTUR IV, 1999, 141-145. Vgl. auch zu den severischen Kapitellen und ihren formalen Ausprägungen G. Jenewein, Caracallathermen, Wien 2008, 59f. und öfter. Vgl. Iara 2015, 60-75 zur Charakteristik der severischen Kapitellproduktion. Zu dem Kapitell mit Adlerknauf aus S. Paolo s. Abb. 24. und Brandenburg 2005/2006, Abb. 15. - Die unterschiedlichen Höhen der Kapitelle sprechen nicht gegen die Herkunft aus einem geschlossenen Verband. Solche z.T. beträchtlichen Unterschiede finden sich auch bei den Vollblattkapitellen in S. Paolo und schon in der kaiserzeitlichen Kapitellproduktion. Vgl. Toma 2020, 37. Der Ausgleich fand wie in S. Stefano Rotondo an den drei Baugliedern statt, die die Säule bildeten. Brandenburg 2000, 57f.

77 Freyberger 1990, 101.

78 Helagabalustempel: Villedieu 2007, 82-89. 141-143; Villedieu 2013, 157-188; Carandini 2012, 2 Tav. 87: mit einer gewagten Rekonstruktion und mit der Abbildung eines beschädigten Kapitells des Tempels; Brandenburg 2014, 713f.

79 Zum Bauprogramm der Severischen Dynastie, wenn auch unvollständig: Carandini 2012, I, 138f. Vgl. ebendort Bruno 259f.; Brandenburg 2014, 713f. zum Palastareal.



a. mehr.<sup>80</sup> Dieser Aufwand, die Architekturausstattung einheitlich aus importiertem Marmor für den Bau in einer großen Werkstattgruppe, nämlich einer Bauhütte, an der Basilika herzustellen, ist also in der Tradition des kaiserzeitlichen Bauwesens zu sehen, das für die Errichtung monumentaler öffentlicher Bauten und Ensembles seit traianischer Zeit die entsprechenden Organisationsformen entwickelte. S. Paolo ist bezeichnenderweise der letzte Großbau, der in dieser kaiserzeitlichen Tradition steht, ein besonderer Aufwand, der eindrücklich seine übertragende Bedeutung belegt. So wie ähnlich schon eigene Bauhütten für die kaiserlichen Palast- und Herrschaftsbauten Pannoniens in tetrarchischer Zeit, für Split und Romuliana, die in östlicher Stiltradition stehende Bauplastik hergestellt hatten.<sup>81</sup> Für S. Stefano Rotondo, wohl dem letzten Großbau der Antike in Rom überhaupt, besorgt man in der Mitte des 5. Jhs. für die ionischen Kapitelle der zentralen Kolonnade Lagermaterial von unterschiedlichen Maßen und Formbestand, das in Werkstattbereichen oder Marmordepots vorhanden war.<sup>82</sup>

Der Bestand an Spoliensäulen in S. Paolo, der die Mehrzahl der ursprünglichen Säulen des Mittelschiffes der theodosianischen Basilika im Zuge einer Reparaturmaßnahme ersetzte, dürfte wohl einem der zahlreichen Marmorlager entnommen worden sein, in denen überschüssige, nicht mehr benötigte, verworfene Werkstücke oder solche von niedergelegten öffentlichen Bauten abgelagert wurden.<sup>83</sup> Für die Zeitbestimmung dieser Reparaturmaßnahme, die der Anlaß für den Austausch der 24 Säulen des Mittelschiffes war, fehlt uns die eindeutige Aussage einer Quelle. Die *communis opinio* der Wissenschaft schreibt

die Maßnahme Leo I zu, der nach der Aussage der am Triumphbogen angebrachten Inschrift Galla Placidias sich um die Wiederherstellung der Schmuckes der Basilika verdient gemacht hat. Wie wir oben bereits vermerkt haben, geht aber aus der Inschrift nicht hervor, daß mit der Restaurierung des Triumphbogenmosaiks auch eine bauliche Maßnahme, wie die strukturelle Erneuerung des Triumphbogens, verbunden war. Das Gleiche konnten wir für die von Leo I gesetzte große Marmorinschrift über dem Eingang der Innenfassade der Basilika feststellen, in der vor allem von der Erneuerung der Dächer und ihrer Schönheit, die sie wiedergewonnen haben, die Rede ist (ICVR II, 4783), aber jeder Bezug zu der im Liber Pontificalis in seiner Biographie genannten Ursache der Reparatur fehlt (I, 230: ... *basilicam ... beati Pauli post ignum divinum renovavit*) und von einer so bedeutenden Maßnahme wie dem Austausch der Mehrzahl der Mittelschiffssäulen keine Rede ist. Die Wissenschaft bringt jedoch allgemein diese Reparatur mit der nicht ins Detail gehenden Notiz des Liber Pontificalis zusammen, die von einem Blitzschlag, der die Basilika getroffen hatte, zu sprechen scheint. Camerlenghi schließt dagegen aus dem Wortlaut der Inschrift Leos I, daß nur das Dach und damit auch der Fußboden des Querhauses sowie der Triumphbogen durch die im Liber Pontificalis bezugte Kalamität betroffen gewesen sei. Dies habe daher den Papst veranlaßt, den Boden des Querhauses um das Paulusgrab zu erneuern und zu erhöhen, den Triumphbogen statisch zu sichern und das Mosaik zu erneuern.<sup>84</sup> Eine Argumentation, die nicht überzeugt und auch die Erhöhung des Fußbodens nicht begründen kann, da diese durch liturgische Bedürfnisse bedingt worden ist.<sup>85</sup> Mit der Beschränkung der Reparatur

80 Auch die üblicherweise aus den Steinbrüchen angelieferten Säulenschäfte mußten in der Bauhütte überarbeitet werden, d.h. die Transportbossen abgearbeitet, die Schäfte geglättet und eventuell gekürzt werden.

81 Breitner 2011, 148-151.

82 Brandenburg 2000, 56-58 und ebd. 58 auch zu den Maßunterschieden und ihrem Ausgleich.

83 S. oben Anm. 31. Zur Lagerung von Werkstücken in Marmordepots und ihrer Funktion in der Spolienverwendung s. Brandenburg 2011, 53-73, bes. 67f.; eine systematische Untersuchung von Marmorlagern und ihrer Funktion in der Kaiserzeit, allerdings wesentlich unter dem Aspekt der Verarbeitung von Rohmaterial, bietet Toma 2020, 265-244.

84 Camerlenghi 2018, 83-89, Abb. 3.1-3.3.

85 Zu der Stellung des Sarkophags auf dem Boden des Querhauses in der theodosianischen Basilika vgl. ausführlich Brandenburg 2005/2006, 245-252. Zu den archäologischen Befunden, die die Erhöhung des Fußbodens bezeugen s. Filippi 2009.

Leos I auf das Querhaus schließt Camerlenghi allerdings auch die Erneuerung der Kolonnade des Mittelschiffes durch die Spoliensäulen als bauliche Maßnahme Leos I. aus.<sup>86</sup> Dieser Auffassung können wir nach dem oben gesagten zustimmen. Stattdessen schlägt er in der Nachfolge Paolo Liveranis vor, in einer längeren monumentalen Inschrift, die nach Ansicht der Epigraphiker in Schriftform, Wortlaut und Grammatik wohl dem 7. Jh. zuzuweisen ist, einen möglichen Beleg für die Erneuerung der Kolonnaden durch die Spoliensäulen und der severischen Kapitelle in der Mittelschiffskolonnade von St. Paul zu sehen. Diese Inschrift, die nach dem Zeugnis Bosios im Mittelschiff vor dem Ausgang zum Querhaus gelegen hat, benennt einen nicht näher bezeichneten Eusebius (ICVR II, 4794) als Urheber zahlreicher Reparaturmaßnahmen, die aufgrund der prominenten Lage der Inschrift offensichtlich der Paulsbasilika gegolten haben. In der Vergangenheit wurden die in der Inschrift erwähnten umfangreichen Reparaturmaßnahmen jedoch auf Anlagen außerhalb der Kirche bezogen, da sie den Bau selbst nicht zu betreffen schienen.<sup>87</sup> Die Inschrift, deren schwierigen Text Liverani vorbildlich neu ediert und interpretiert hat,<sup>88</sup> benennt als wichtigste Reparaturen die des ganzen *cymeterium*, womit nach der suggestiven Deutung Liveranis jedoch der aus Grabinschriften bestehende Fußboden der Basilika mit den darunter liegenden Gräbern gemeint ist. So wurden auch die dicht an dicht mit Gräbern besetzten Zömeterialbasiliken Konstantins *coemeteria* genannt. Ebenso könnte der Ersatz der Säulen (*columnas*) in den Kolonnaden (*in porticos*),

der gesamten schwerbeschädigten Malereien und des Daches, dessen Erneuerung mit den dabei verwendeten Materialien wie Balken (*materia*), Ziegeln (*tegulas*) und Nägeln angeführt wird, sich auf die Paulsbasilika beziehen. Nach Eusebius' Tode statteten seine Mitarbeiter (? *alumni*) mit dem ihnen überlassenen Geld den Bau mit Vorhängen aus. Es wurde zudem der öffentliche Eingang „zu den Märtyrern“ (*introitum at martyres, quod est in publico*) gänzlich neugebaut, also wohl der Zugang zu einem der Märtyrerverehrung geweihten Ort der Basilika, etwa der damals in diesem Sinne verstandenen Krypta Gregors des Großen (590-604) um den Grabsarkophag Pauli mit den dort geborgenen Sarkophagbestattungen. Dort werden zudem Opfertische (*mesas* (sic!), Altäre) aufgestellt.<sup>89</sup> Wenn diese Deutung zuträfe, wäre auch eine Datierung der Inschrift im 7. Jh. wahrscheinlich. Die Einsetzung der das Innere, den Raumeindruck der Basilika für die Zukunft bis in den Beginn des 19. Jh. prägenden Reihe der Spoliensäulen in den Kolonnaden stünde damit im Einklang mit der Datierung der Inschrift des Eusebius durch die Epigraphiker. Arbeiten am Bad an der Apsis der Basilika mit der Zuführung von Wasser mittels eines Hebwerkes<sup>90</sup> und die Errichtung eines *cubiculum* (Oratorium) bei der Apsis (*conca*) gehören dagegen zu den häufiger im Liber Pontificalis erwähnten baulichen Maßnahmen, die den Pilger- und Versorgungseinrichtungen im Umkreis der großen Heiligtümer gegolten haben. Sie können schwerlich zu einer Datierung der Inschrift und den Reparaturarbeiten an der Basilika selbst etwas beitragen.<sup>91</sup>

86 Camerlenghi 2018, 62–64 84f. 92f. Er folgt darin der Argumentation Liveranis 2012, 73-89 für eine spätere Datierung dieser Maßnahme.

87 Zum Fundort der Inschrift s. Kommentar zu ICVR II 4794. Die Reparaturarbeiten der Inschrift werden auf Bauten der Umgebung, nicht auf die Basilika bezogen u.a. von Grisar, *Analecta Romana*, Rom 1899, 156f., Zum Bezug der Inschrift auf Bauten im Umkreis der Basilika z.B. auch Kramer 1997, 95. Vgl. Barbera 2009b, 14-15, die infrage stellt, ob die Inschrift sich auf die Basilika selbst bezieht; Camerlenghi 2018, 114–116, Abb. 3.22 (Inschrift), 3.23.

88 Liverani 2011, 867–881, bes. 869f., mit neuer Lesung des Textes, der die Publikation in den ICUR II 4794 ersetzt; vgl. auch Barbera 2009, 69–71, mit Abb. 4. (Inschrift). H. Grisar, *Analecta Romana I*, Rom 1899, 156f, Taf. III, 4, der sich mit der Inschrift näher befaßt hat, beklagt die schlechte Schrift und „infiniti sbagli grammatici“.

89 Vgl. die Rekonstruktionsvorschläge der Krypta Gregors I aufgrund der Quellen und der archäologischen Daten bei Camerlenghi 2018, 105-111, mit Abb. 3.18-3.21. Hier könnte der öffentliche Zugang (Vgl. Filippi 2004, 221-224 und Docci 2006, 66-67) über die Treppenanlagen gemeint sein.

90 Nach Aug., ep. 8,1 sind *manganæ* Maschinen: A. Blaise, *Dictionaire Latin-Franc. des Auteurs Chrétiens* 154 s.v.

91 Bei den baulichen Maßnahmen am *balneum* handelt es sich doch wohl um die Zuführung von Wasser an ein bestehendes Bad mittels einer Maschine (*manganæ* s. die vorausgehende Anm.), wohl eines Hebwerkes, jedenfalls einer beson-

Pensabene glaubt dagegen die Einsetzung der Spoliensäulen in St. Paul unter Leo I. durch den Hinweis zu sichern, daß größere, zusammenhängende Sätze an Spolienmaterial nur im 5. Jh. in Kirchenbauten wie S. Sabina und S. Pietro in Vincoli nachzuweisen seien. Doch ist dieser Hinweis nicht unbedingt stichhaltig.<sup>92</sup> Diese einheitlichen und in sich geschlossenen, unversehrten Sätze an Spoliensäulen bestimmten in Anzahl und Abmessungen jeweils die Auslegung, den Aufbau und die Maße der Kirchenbauten, für die sie bestimmt waren. Die Spoliensäulen in St. Paul, die sich aus einem Satz von Pavonazzettoschäften und einem Satz wohl ursprünglich für unterschiedliche Bauten hergestellten severischen Kapitellen zusammensetzen, wurden dagegen in die Kolonnade der Basilika eingebaut, weil sie geeignet waren, beschädigte Bauglieder zu ersetzen. Eine solche Maßnahme, nicht allerdings der homogene Satz an Werkstücken, weist eher auf das frühe Mittelalter hin. Den einheitlichen Satz an 24 sich entsprechenden, identischen Pavonazzettoschäften und die im Typus und Stil gleichen, wenn auch in kleineren Formvarianten sich unterscheidenden und in den Maßen unterschiedlichen Kapitelle der Reparatur der Kolonnaden in S. Paolo würde man allerdings eher einer spätantiken Baumaßnahme zuweisen. Eine Parallele dazu bietet der Bestand an Architekturdekoration in S. Giovanni Evangelista in Ravenna, der von der Augusta Galla Placidia im zweiten Viertel des 5. Jh. gegründeten Palastkirche. Ein einheitlicher Satz an Säulenschäften trägt hier die im Typus einheitlichen, aber in Mach-

art und Stil leicht variierten Kapitelle, die in das 3. Jh. gehören. Man scheint hier bewußt, wie auch im Falle der Kapitelle der Pavonazzettosäulen einen im Typus einheitlichen und homogenen Satz an Kapitellen zusammengestellt zu haben.<sup>93</sup> Schließlich wäre hier auch noch die Kirche S. Martino ai Monti zu nennen, deren stilistisch einheitlicher Kapitellbestand der barocken Erneuerung von 1636 wohl aus dem Neubau der Kirche von Papst Symmachus (498-514) stammt und sich aus 2 jeweils einheitlichen Gruppen von korinthischen und kompositen Kapitellen kleinasiatischer Produktion des 2. Jh. zusammensetzt.<sup>94</sup> Auch hier ist wieder eine bewußte Zusammenstellung einer zwar nicht in den Ordnungen, aber doch jeweils in Typus, Machart und Stil einheitlichen Gruppe von Werkstücken festzustellen.

Mit diesen Zeugnissen wäre die Reparaturmaßnahme mit dem Satz an Spoliensäulen in S. Paolo eher dem 5. Jh. als dem 7. Jh. zuzuweisen. Somit wäre die in der Eusebius-Inschrift genannte Reparatur kaum für die Baumaßnahme in S. Paolo in Anspruch zu nehmen. Die Datierung dieser Reparaturmaßnahme muß also offen bleiben, zumal wir auch für die übliche Zuweisung dieser Maßnahme an Leo I. keine Zeugnisse oder sichere Indizien haben. Auch die Entstehung der Bilderfriese im Obergaden der Paulsbasilika, die Leo I. zugeschrieben wurde, da sie in engem baulichen Zusammenhang mit der angeblichen Erneuerung der Kolonnaden durch Leo I stünde,<sup>95</sup> können wir heute mit überzeugenden Gründen - wie schon für die Petersbasilika konstantinischer

---

deren Einrichtung, die offenbar die Erwähnung in der Inschrift veranlaßte. Im Liber Pontificalis I, 53 wird die Erbauung eines Bades hinter der Apsis Papst Symmachus (498-514) zugeschrieben. Die Einrichtung des Hebewerkes zur Sicherung der Wasserzufuhr zu diesem Bad, datiert die Inschrift daher entgegen der Meinung Liveranis (op. cit. 876) in die Zeit nach Symmachus.

92 Zu Werkstücken aus einem kaiserlichen Marmordepot vgl. oben Anm. 31. Vgl. Pensabene 2015, 187; Brandenburg 2013<sup>3</sup>, 184-189 zu S. Sabina. Hier belegt der Händlernamen auf einem der Säulenschäfte die Herkunft der Säulen und wohl auch der Kapitelle aus einem Magazinbestand. In Pietro in Vincoli (Pensabene 211) hat wohl die Förderung des kaiserlichen Hauses die Beschaffung eines geschlossenen Satzes an Werkstücke aus einem Marmordepot möglich gemacht.

93 Deichmann, 1969, 155 glaubt, daß die Kapitelle einem einzigen römischen Bau des 3. Jh. entnommen worden seien. In dieses Urteil sind allerdings nicht die Stilunterschiede und leichten Formvarianten der Spolien eingegangen.

94 Brandenburg 2013<sup>3</sup>, 117-118.

95 M. Visconti: Andaloro, 2006, 363-379, „Leone Magno. I mosaici e i dipinti murali esistenti e perduti di S. Paolo fuori le mura“; Proverbio 2016, 89-160. Die von Proverbio vorgeschlagenen Datierungen fußen auf einer ikonographischen Untersuchung der Friese, die für diesen Zweck methodisch völlig ungeeignet ist.

Zeit - der dekorativen Ausstattung der theodosianischen Basilika unter Honorius zwischen 390 und 404 zuweisen.<sup>96</sup> Ein durch die baulichen Maßnahmen bedingter Zusammenhang zwischen der Entstehung der malerischen Ausstattung mit Friesen im Obergaden und der vermuteten Reparatur der Kolonnaden unter Leo I (440-461) besteht nicht.

Hier müssen wir nochmals der Frage nachgehen, woher der jeweilige Bestand an Werkstücken stammte. Die Entnahme aus einem Bau mit einem für die Wiederverwendung geeigneten größeren Bestand dürfte wegen der geltenden Gesetze auch im 5. Jh. nur in Ausnahmefällen für Bauten, die vom Kaiser gefördert wurden, möglich gewesen sein.<sup>97</sup> Öffentliche Bauten ihres wesentlichen architektonischen Schmuckes mit der Entnahme der Kolonnaden zu berauben, hätte bedeutet, sie als Ruine zurückzulassen. Doch sind in der Spätantike ruinöse Gebäude, darunter auch offizielle Bauten, so vor allem Kultbauten, keineswegs eine Seltenheit gewesen. Libanius spricht von antiken Heiligtümern in Ruinen, die in der Mitte des 4. Jh. im Osten in den Städten und auf dem Lande allenthalben zu sehen waren und aus denen die

christlichen Bischöfe vor allem Säulen für ihre Kirchenbauten zu gewinnen suchten.<sup>98</sup> Auch der Helio-gabalustempel des Kaiser Elagabal (218-222) auf dem Palatin war bereits im 4. Jh. eine Ruine, die für den Unterhalt oder den Ausbau der Kaiserpaläste ausgeschlachtet werden konnte.<sup>99</sup> Doch bleibt die Frage, ob in den Kirchenbauten des 5. Jh. einheitliche Sätze an Spolienschäften und Kapitellen diesen ruinösen Bauten zu entnehmen gewesen sind, zumal auch für diesen Fall die denkmalpflegerischen Gesetze das zu verhindern suchten. Es dürften wohl eher die Lagerbestände der Marmordepots gewesen sein, in denen die wertvollen Baumaterialien wie Säulen, Architravblöcke, Kapitelle aus den aufgegebenen Bauten eingelagert wurden. Aus diesen bediente man sich auch für größere offizielle Projekte, wie im Falle des Arco di Portogallo des Aurelian, des *Arcus Novus* des Diokletian und vor allem des Konstantinsbogens.<sup>100</sup> Die Namensinschriften des Vermittlers oder Händlers, die sich auf dem Säulenfuß einer der in S. Sabina verbauten Säulen und ebenso auf einer Säule in S. Stefano Rotondo und einer Reihe von Schäften in dem Säulendepot im sogenannten *Tempio dei fabri nava-*

96 Zu der Entstehung der Wandfriese der Großbasiliken des 4. Jh. in Rom bereits in konstantinischer Zeit s. Brandenburg, 2014, 239-258; Brandenburg 2017, 95f., zur Peters- und Paulsbasilika mit weiterer Literatur. Den in diesen Studien aufgeführten Quellen, die deutlich machen, daß die Entstehung der Friesdekoration frühchristlicher Kirchenbauten bereits in konstantinischer Zeit anzusetzen ist, ist die Grabinschrift des Bischofs Severus von Laodikeia konstantinischer Zeit hinzuzufügen, der sich rühmt, mit Wandmalereien und Mosaiken neben Säulenreihen die Bischofskirche ausgestattet zu haben: R. Merkelbach, J. Stauber, Steinepigramme aus dem griechischen Osten, München 2004, Nr. 14/06/04. - Der Datierung der Wandfrieze bereits in das 4. Jh. stimmt aufgrund der von uns zusammengestellten Dokumentation Camerlenghi 2018, 64 zu.

97 Zu den denkmalpflegerischen Gesetzen s. oben Anm. 30.33 und unten 98. Zu den ästhetischen Kriterien der Bewahrung der Monumente s. Geyer 1993, 63-77. Vgl. das Reskript zum Schutze der Tempel aus dem Jahre 382. Cod.Rhod. 16. 10. 8. - Zum Schicksal der paganen Heiligtümer und der Problematik der Ruine in der Spätantike vgl. u.a Ward-Perkins 1984, 85-91; Liebeschütz 2001, 61; Sotinel 2010 141-147; Alföldi 2011, 264; Wisniewski 2015, 11-128; Morvillez 2013, 55-72. Trotz der Gesetzeslage standen seit dem 2. Jh. der Kaiserzeit also wohl genügend ruinöse Bauten zur Entnahme von qualifiziertem Baumaterial, wenn auch gegebenenfalls unter gewissen Beschränkungen zur Verfügung.

98 Liban., or. 18, 21f. 126. 129. 189. 287. Vgl. ebenso or. 30, 8-11. 12-23; Zu dieser Rede („pro templis“) vgl. H.G. Nesselrath, O. Behrens, K.S. Freyberger u. a. (Hrsg.), Libanios, „Für Religionsfreiheit, Recht und Toleranz,“ Tübingen 2011, mit Text, Übersetzung und Kommentar. - Zur Zerstörung des Tempels des Zeus in Apameia durch den Bischof s. Sozom. VII, 15, 725; Theodor. V, 21 u.a. Die Quellen zur Umnutzung, Zerstörung oder Ausbeutung antiker Tempel und Heiligtümer sind zahlreich und müßten nach der Studie F.W. Deichmanns: JdI 54, 1939, 107ff., in der das Thema zuerst angesprochen worden ist, erneut zusammengestellt und ausgewertet werden.

99 Brandenburg 2014, 713 mit der einschlägigen Literatur.

100 Brandenburg 2011, 56-59 ausführlich zu diesen Bögen und die Entnahme aus den Lagerbeständen für deren Ausstattung mit der relevanten Literatur. Auch durch die in St. Peter verwendeten Spolien von kaiserlichen Monumenten und ebenso den in anderen Monumenten wie dem Kolosseum, eingesetzten Spolien älterer öffentlicher Bauten ist die Entnahme dieser Werkstücke aus Marmordepots gesichert: Brandenburg 2017, 81-82 mit den Belegen. Vgl. oben Anm. 29.

les in Ostia befinden, weisen auf die gleiche Quelle der Materialversorgung hin.<sup>101</sup> Schließlich sind die Staatsreliefs domitianischer Zeit, die unter dem Palazzo della Cancelleria in Rom auf dem Gelände eines ausgedehnten Marmorlagers und Werkstattbetriebes auf dem nordöstlichen Marsfeld gefunden wurden, ein eklatantes Beispiel für die Einlagerung wertvoller Bauglieder und die Funktion und Zweckbestimmung dieser römischen Marmordepots.<sup>102</sup> Dagegen kommt es aber auch zur Zerstörung von ländlichen Heiligtümern, um Materialien für den Straßen- und Brückenbau zu gewinnen, ein Vorgehen, daß von hoher Seite geduldet wurde, wie das Dekret des Kaisers Arcadius aus dem Jahre 397 lehrt.<sup>103</sup> Die Tendenz einer Zusammenstellung typologisch homogenen Materials, das die einheitlichen Sätze an Spolienmaterial der Kirchen des 5. Jh. und auch den Satz an Reparatursäulen in S. Paolo auszeichnet, ist wohl bedingt durch den grundsätzlich konservativen, traditionellen Zug der römischen Architekturdekoration, der hier in der Spätantike sich noch in der Auswahl der Spolien bemerkbar macht. Werkstücke des Architekturornaments aus älteren ruinösen Bauten galten nach einem Edikt Kaiser Maiorans vom Jahre 458 bezeichnenderweise als *ornatus* und sollten geborgen werden, d.h. wohl in einem Marmordepot gesammelt werden.<sup>104</sup> Wenn nach einer kürzlich erstellten Analyse der Bestand dieser Marmor Magazine wesentlich aus Marmorblöcken, Rohlingen und verschiedenen fertig ausgearbeiteten Werkstücken bestand,<sup>105</sup> so könnte

es sich dabei wohl um den Rest des ursprünglichen Lagermaterials handeln, nach dem in der Spätantike Sätze an Werkstücken für die Kirchen des 5. Jh. und besondere Einzelstücke, wie etwa für St. Peter, sowie für andere Kirchenbauten bis ins Mittelalter in großem Umfange entnommen worden waren.

Zum Abschluß müssen wir nochmals zu der Bauplastik aus der Bauhütte von S. Paolo zurückkehren. Der Wechsel der Ordnungen in Hauptschiff und Nebenschiffen sowie der Reichtum an Typen und Formen der Bauplastik sollte offenbar der Paulsbasilika in der Nachfolge der Petersbasilika die von den Kaisern geforderte Pracht der Ausstattung verleihen. Daß dies die Intention der Architekten der theodosianischen Basilika war, erhellt daraus, daß die für die Basilika mit großem Aufwand in einem beachtenswerten, konsequent durchstrukturierten Entwurf eigens in der Bauhütte hergestellten Kapitelle beider Ordnungen für die verschiedenen Bereiche des Baues in verschiedenen Größen und abgestuftem Formbestand verwendet wurden, wie die zahlreich erhaltenen Exemplare, die in der *Passaggiata Archaeologica* an der Basilika aufbewahrt werden, belegen. Diese Stücke aus der letzten in Rom tätigen großen römischen Werkstatt, die reicher dekorierten Mittelschiffskapitellen und vor allem aber die hier zum ersten Mal in einem öffentlichen, gehobenen repräsentativen Großbau konsequent verwendeten Vollblattkapitelle in den Nebenschiffen, die bei aller Traditionsgebundenheit im Aufbau mit

101 Brandenburg 2013<sup>3</sup>, 189 („*Rufenus*“); weitere Belege bei Pensabene 2015, 165. - War etwa Eusebius ein solcher Agent? Der Umfang der Arbeiten läßt an einen Mäzen denken, die detaillierte Anführung der für das Dach benötigten Materialien an einen Techniker, Architekten oder Bauunternehmer, einen Agenten jedenfalls, der wohl maßgeblich für die Beschaffung des Materials verantwortlich war, wie wir solche in der Spätantike auch aus den oben genannten Namensinschriften auf wiederverwendeten Säulen kennen. Ein Auftraggeber wird nicht genannt, ebenso der Anlaß der Reparaturen nicht.

102 Vgl. die in Anm. 29 erwähnten kaiserlichen Marmordepots. Zum nordwestlichen Marsfeld als Lagerplatz und Werkplatz s. ausführlich zu dort gelagerten Bauelementen Toma 2020, 234–242 und 244, die allerdings die Cancelleria-Reliefs nicht in diesem Zusammenhang erwähnt. S. dazu Meyer 2002, 195ff., 197. Meyer nimmt an, daß das Depot unter dem Palazzo della Cancelleria als Lagerstätte für Staatsreliefs diente: Vicomagistri-Relief und die domitianischen Reliefs, die sogenannten Cancelleria-Reliefs. Zuletzt zu den Cancelleria-Reliefs B. Fehr: *Antike, Architektur, Geschichte*. Festschrift Inge Nielsen, Aachen 2015, 135-152.

103 Cod. Theod. XV, I.

104 Cod. Theod., *Novellae Maiorani* 4 (a. 458). Zu den ästhetischen Kriterien zur Wahrung der Monumente s. vor allem Geyer 1993, 63-77; Brandenburg 2011, 68. Vgl. dazu oben Anm. 29.

105 Toma 2020, 205-244.

dem verknappten, stärker linear bestimmten und auf großzügige Formgebung angelegten Dekor ein neues Formgefühl erkennen lassen, unterscheiden sich deutlich von der Ausstattung mit Bauplastik der zeitlich voraufgehenden kaiserlichen öffentlichen Bauten der alten Hauptstadt: dem sogenannten Janus Quadrifrons am Forum Boarium, wohl errichtet von Constantius II (337-361) in der Mitte des 4. Jh., und der um die Mitte des 4. Jh. angefertigten Baudekoration der der Maxentiusbasilika im Norden hinzugefügten Apsis.<sup>106</sup> (Vgl. Abb. 10a) Das erhaltene Kapitell des Janus Quadrifrons zeigt in seiner reichen Formgebung die traditionelle Gestalt des korinthischen Kapitells römischer Prägung mit dem *Acanthus mollis*. Diese Blattform und eine differenzierte, plastische Gestaltung der Einzelformen kehrt an einem Pfeilerkapitell der nördlichen Apsis der Maxentiusbasilika wieder und ebenso an den zahlreichen Konsolen, die das Halbrund der Apsis im Inneren säumen.<sup>107</sup> Es handelt sich um traditionsgebundene, klassische Formen als Ausdruck eines gehobenen Anspruches. Dieselben Formen begegnen bei den von einer klassischen Grundhaltung geprägten großen korinthischen Kapitellen, die in der zentralen Vierung des unter Gratian und Valentinian errichteten sogenannten Quadratbaues des Trierer Domes verwendet worden sind, die aber für den älteren, auf gleichem Grundriß von Kaiser Constans begonnen Vorgänger vorbereitet worden waren.<sup>108</sup> Der Bau dieser älteren Halle wurde nach dem Tode des Constans im Jahre 350, als die Mauern, wie sich heute noch im Mauerwerk des Quadratbaues des Domes ablesen läßt, um die vier Meter Höhe erreicht hatten (Abb. 10b), aufgegeben.<sup>109</sup> Die Säulenschäfte aus Odenwald-Granit und die zugehö-

rigen Kapitelle aber wurden für den Nachfolgebau der Kaiser Gratian (367-383) und Valentinian II (375-392) weiter verwendet, zumal die historische Situation eine neuerliche Materialbeschaffung für diesen jüngeren Bau, dessen Vollendung sich wohl noch bis zum Baubeginn von S. Paolo (um 386/7) hinzog, aus den Steinbrüchen des Odenwaldes nicht mehr zuließ.<sup>110</sup> Von den ursprünglich vier monumentalen korinthischen Kapitellen aus weißem, großkristallinem Marmor des Odenwaldes, haben sich nur Fragmente erhalten, die aber eine Rekonstruktion des Kapitelltyps und seiner Formgebung erlauben.<sup>111</sup> Dieses in der Mitte des 4. Jh. für den Bau des Constans gearbeitete Kapitell zeigt den traditionellen Aufbau der korinthischen Kapitelle des römischen Trier mit dem sogenannten wiegenförmigen Kalathos über einem doppelten Akanthusblattfries mit weichen lappenförmigen Blattformen und muldenförmigem Ansatz, die wir auch an den Beispielen der zeitgenössischen Bauplastik in Rom notiert haben: eine beachtliche stilistische Übereinstimmung in der Baudekoration dieser für kaiserliche Großbauten in der alten Hauptstadt Rom und in der neuen peripheren Hauptstadt Trier hergestellten Stücke. (Vgl. Abb. 10b) Gegenüber diesen rund 30 Jahre früher angefertigten, in Stil, Formensprache und Ausführung konservativen Werkstücken bezeugt die Bauplastik der Bauhütte von S. Paolo, des letzten großen, in Rom tätigen Werkstattzusammenhangs, einen radikal neuen, in seiner Verknapptheit, in der Großzügigkeit der Formgebung und ausgesprochenen Beschränkung auf größere formale Zusammenhänge ausgerichteten Stil, der die gesamte Ausstattung des Baues bestimmt und sich vor allem auch konsequent in der Verwendung

106 Dazu zuletzt Brandenburg ausführlich 2009a, 192-195 und Brandenburg 2009b, 176-186. Zum Janus Quadrifrons s. Coarelli s.v.: LTUR III (1969), 94. – Datierung der Nordapsis der Maxentiusbasilika bei Carè 2005, 24. Das Kapitell ebd. 104, Katalog Nr. 51 Taf. 47. Vgl. Brandenburg 2009d, 110-117 Abb; Brandenburg 2009b, 1194, Abb. 51.

107 Brandenburg 2009a, 194f., Abb. 52 und 53.

108 Vgl. die Übersicht über die Befunde und die Datierung der beiden Hallen: Brandenburg 2009b, 170-177.

109 Vgl. Brandenburg 2009c, 173-177.

110 Brandenburg 2009c, 174.

111 Brandenburg 2009c, 176-178 Abb. 31. Das rekonstruierte Kapitell und die weiteren Bruchstücke sind im Diözesanmuseum in Trier ausgestellt. Für die Fotografierlaubnis danke ich sehr dem damaligen Leiter des Museums Prof. Dr. Winfried Weber.



der Vollblattkapitelle für alle Kolonnaden des Baues außer der des Mittelschiffs zeigt.

Von dieser stilistischen Prägung der Bauplastik der Bauhütte von St. Paul unterscheiden sich deutlich zeitgenössische, korinthische Kapitelle konstantinopler Produktion aus den letzten Jahrzehnten des 4. Jh., von denen ca. 20 Stück sich in den Hafenausmagazinen von Portus, am Tiber bei St. Paul selbst und in anderen am Fluß gelegenen Marmordepots wie der sogenannten Marmorata unterhalb des Aventins erhalten haben. Andere wurden von dort in nachantiker Zeit entnommen und als dekorative Werkstücke in einigen mittelalterlichen Kirchen und neuzeitlichen Palästen Roms und seiner Umgebung wiederverwendet.<sup>112</sup> In einer formal wesentlich einheitlichen Serie korinthischer Ordnung, jedoch in verschiedenen Abmessungen, standen sie in den Hafenausmagazinen für Bauvorhaben zur Verfügung.<sup>113</sup> (Abb. 26a und 26b.) Sie waren offenbar Bauelemente, die möglicherweise in kleineren Stückzahlen in gemischten Schiffsladungen oder auch als Ballastmaterial für Lastschiffe im Verkehr von Konstantinopel nach Rom zum Verkauf angelandet wurden.<sup>114</sup> Das würde erklären, daß die Stücke grundsätzlich in Hafenausmagazinen wie Ostia und Portus, in dem Marmorata genannten Marmordepot am Tiber im südlichen Stadtbereich unter dem Aventin sowie in einem Anlandeplatz und Depot bei S. Paolo am Tiber gefun-

den wurden. Diese Kapitelle gehören zu einem in Konstantinopel zahlreich vertretenen Kapitelltypus, der sich auch in dem von Theodosius 393 eröffneten Forum Tauri in Konstantinopel findet (Abb. 27).<sup>115</sup> Sie zeichnen sich aus durch einen flachen Reliefstil und durch eine für die östliche Bauplastik übliche Ausformung der Akanthusblätter mit spitzen Blattenden und kräftigem Blattprofil, wie sie auch in den Kapitellen des Mittelschiffes in S. Paolo wiederkehren. Die Kapitelle sind in konstantinopler Werkstätten offenbar über einen längeren Zeitraum in Mengen hergestellt und exportiert worden.<sup>116</sup> Von den nach Rom importierten und dort magazinierten Kapitellen ist unseres Wissens vor dem Mittelalter keines in einem zeitgenössischen spätantiken Gebäude Roms verbaut worden, lediglich im frühen Mittelalter wurden in S. Maria in Domnica einige Exemplare in der Kolonnade des Schiffes verwendet, und schließlich Einzelstücke auch in anderen mittelalterlichen Kirchen der Stadt.<sup>117</sup> Ohne Beachtung dieses Befundes und zudem ohne Beachtung der Tatsache, daß es sich um einen an Maßen und Anzahl heterogenen Bestand aus den Depots handelt, wurden diese Importkapitelle noch in jüngster Zeit für die Ausstattung mit Bauplastik wenigstens von Teilbereichen der Paulsbasilika reklamiert. Dabei wurde der Fundort „bei S. Paolo“ nicht als einer der zahlreichen Anlandeplätze und Marmorlager am Tiber erkannt.<sup>118</sup> Bei

112 Die Stücke in Rom und Umgebung sind zuerst von Kramer 1997, 3-16, in einem Katalog zusammengestellt und besprochen worden.

113 S. Kramer 1997, 1f. der eine Verwendung in St. Paul annimmt.

114 Zu den für Ballastfahrten genutzten architektonischen Ausstattungsstücken vgl. den allerdings erst dem 6. Jh. angehörigen Schiffsfund von Marzamemi, s. jetzt Toma 2020, 167f. mit der älteren Literatur. Hier dürfte es sich um eine Ballastladung der von Konstantinopel zurückkehrenden Schiffe handeln, die in Nordafrika wieder Getreide für die Hauptstadt aufnahmen. Für die Fahrten von Konstantinopel nach Rom dürfte das kaum zutreffen. Sondern hier wird es sich um gemischte Ladungen handeln, die zum Verkauf angeboten wurden. Zu der gemischten Zusammenstellung der Ladung der untersuchten Marmor-Wracks der Kaiserzeit vgl. Toma 2020, 149-193, bes. 199.

115 Vgl. Zollt 112, Nr. 288, Taf. 36.

116 Eine erste Zusammenstellung dieses Kapitelltypus in Konstantinopel findet sich bei Kautsch 1936, 51-53, Taf. 12, Nr. 159-167. S. Kautsch 1936, 51-53; Zollt 1994, z.B.: Nrr. 288, 289 (Forum Tauri), 290 (ebenso), 291-302, Abb. 8, Taf. 36-38

117 Kramer 1979, 5-11.

118 Kinney 2010, 57 mit Verweis auf die einschlägige ältere Literatur, der sie in der Zuweisung der Werkstücke folgt; Camerlenghi 2018, 49-51, reklamiert diese Stücke für den Narthex der Basilika. Eine Serie von Vollblattkapitellen aus dem Bestand in der *Passeggiata Archeologica* wurden von uns aufgrund der passenden Maße bereits dem Narthex zugeordnet: Brandenburg 2009, 183-184. Ebendort in der Besprechung der östlichen, aus dem Marmorlager bei S. Paolo stammenden Kapitelle (185-189, Abb. 42-47) ist ein weiteres, den bei Kramer aufgelisteten Kapitellen aus dem Kreuzgang der Abbazia Tre Fontane hinzuzufügen, das sicher auch aus dem Anlandeplatz bei S. Paolo stammt.

den Erwägungen, diese Stücke östlicher Prägung der Paulusbasilika zuzuschreiben, blieb zudem der reiche, konsequent durchstrukturierte, in der Bauhütte an der Basilika hergestellte und für die verschiedenen Kolonnaden der Basilika in den Maßen und im Dekor differenzierte Bestand an zeitgenössischen Kapitellen römischer Produktion, der sich weitgehend erhalten hat, unbeachtet. Die Vermutung, daß der spezifische Bestand an konstantinopler Importkapitellen in den römischen Hafendepots auf eine Bestellung von Seiten des Kaiserhauses zurückzuführen und zur Verwendung in St. Paul bestimmt gewesen sei, ist also ohne Grundlage.<sup>119</sup>

Daß dieser östliche, in Konstantinopel in den ausgehenden Jahrzehnten des 4. Jh. verbreitete Kapitelltypus beim Bau der theodosianischen Basilika in Rom nicht verwendet wurde, auch wenn geeignete

Stücke in den Hafendepots für Baumaßnahmen zur Verfügung standen, unterstreicht die stilistische Einheit der Bauplastik an S. Paolo, die eine konsequent durchstrukturierte Gliederung und Differenzierung des Bauornaments für alle Bereiche des Großbaues erkennen läßt und den immensen Aufwand der Einrichtung einer Bauhütte an Ort und Stelle nicht gescheut hat. Darin manifestiert sich noch am Ende des 4. Jh. der hohe traditionelle Stellenwert der Architekturdekoration im Gefüge der Architektur, der der römischen Architektur vor allem in der Kaiserzeit eigen war. Er kommt auch in dem Gebot der drei kaiserlichen Stifter zum Ausdruck, den Bau von St. Paul mit besonderer Pracht und Aufwand auszustatten, um die herausragende Bedeutung dieses Heiligtums des Völkerapostels Paulus für Kirche und Staat angemessen herauszustellen.

---

119 So Kramer 1997, 75.

## Literatur

- L. Acampora, A. Ambrogi, Reperti scultorei ed epigrafici dal Palatino: contributo alla storia dello „stadio“: ME-FRA 132, 2020, 44: <https://journals.openedition.org/mefra/9382>.
- G. Alföldi, Römische Sozialgeschichte, Stuttgart 2011, 264.
- A. Ambrogi, Ritratto maschile di età onoriana murato nel chiostro della Basilica di S. Paolo fuori le mura: RM 15, 2009, 203-219.
- A. Ambrogi, Documentazione sulla statuaria a Roma nel V secolo (Studia Ephemeridis Augustinianum 131), Roma 2012, 157-326.
- M. Andaloro, La pittura medievale a Roma 312-1431. Corpus I, L'orizzonte tardoantico e le nuove immagini, 312-468, Milano 2006.
- C. Balmelle, Les demeurs aristocratiques d'Aquitaine, Bordeaux 2001.
- R. Barbera, Fra culto religioso e storie personali. Sintesi epigrafica della raccolta di S. Paolo fuori le mura dal IV al VII secolo d.C.: Utro 2009, 67-80.
- R. Barbera, Iscrizioni latine della raccolta di S. Paolo fuori le mura edite in ICVR II, Città del Vaticano 2009b, 14-15.
- M. Bergmann, Chiragan, Aphrodisias, Konstantinopel (Palilia 7), Wiesbaden 1999.
- L. Bosmann, The power of Tradition. Spolia in the architecture of St. Peter's in the Vatican, Hilversum 2004.
- H. Brandenburg, S. Stefano Rotondo, der letzte Großbau der Antike in Rom. Die Typologie des Baues, die Ausstattung der Kirche, die kunstgeschichtliche Stellung der Kirche und ihrer Ausstattung: H. Brandenburg, J. Pal (Hrsg.), Santo Stefano Rotondo in Roma. Archäologie, Bauforschung, Geschichte, Wiesbaden 2000, 35-66.
- H. Brandenburg, Beobachtungen zur architektonischen Ausstattung der Basilika von S. Paolo fuori le mura in Rom: R. Henke, W. Blümer u.a. (Hrsg.), Alvarium. Festschrift Ch. Gnülka: Jahrb. Antike u. Christentum, Erg. Band 34, Münster 2002a, 83-108.
- H. Brandenburg, Die Basilika S. Paolo fuori le mura, der Apostelhymnus des Prudentius (Peristeph. XII) und die Ausstattung des Baues: F. Guidibaldi, F. Guiglia Guidibaldi (Hrsg.) Ecclesiae Urbis, Rom 2002b, 1525-1604.
- H. Brandenburg, Die Architektur der Basilika von San Paolo fuori le mura. Das Apostelgrab als Zentrum der Liturgie und des Märtyrerkultes: RM 112, 2005/206, 237-275.
- H. Brandenburg, Pauli basilica, coemeterium, balneum, habitacula, porticus: LTUR, Suburbium IV, 2006, 169-179.
- H. Brandenburg, La basilica theodosiana di San Paolo fuori le mura. Articolazione, decorazione, funzione: U. Utro (Hrsg.), San Paolo in Vaticano, Todi 2009a, 13-28.
- H. Brandenburg, Die Architektur und Bauskulptur von S. Paolo fuori le mura. Baudekoration und Nutzung von Magazinmaterial im späten 4. Jh.: RM 115, 2009b, 143-201.
- H. Brandenburg, Die Basilika von Sankt Paul vor den Mauern in Rom und der Dom zu Trier. Zwei kaiserliche Großbauten des ausgehenden vierten Jahrhunderts: Bonner Jahrbücher 209, 2009c, 147-188.
- H. Brandenburg, Die Basilika di Massenzio: H. von Hesberg, P. Zanker (Hrsg.), Storia dell'architettura italiana I. Architettura Romana, Mailand 2009d, 110-117.

- H. Brandenburg, The Use of Older Elements in the Architecture of Fourth- and Fifth- Century Rome: A Contribution to the Evaluation of *Spolia*: D. Kinney, R. Brilliant (Hrsg.), Reuse Value. *Spolia* and Appropriation in Art and Architecture from Constantine to Sherrie Levine, Farnham 2011, 53-73.
- H. Brandenburg, Die frühchristlichen Kirchen in Rom, Regensburg 2013<sup>3a</sup> (ital. Ausgabe Mailand 2013a<sup>3</sup>)
- H. Brandenburg, *Disiecta membra*. De Baudekoration der *basilica maior* von S. Laurentius und von S. Paul vor den Mauern in Rom. - Bemerkungen zu einem Neufund spätantiker Baudekoration: Boreas 36. 2013b, 199-212.
- H. Brandenburg, s.v. Palast, Rom, cc. Severer: RAC XXVI, 2014, 713- 714.
- H. Brandenburg, Die konstantinische Petersbasilika am Vatikan in Rom. Anmerkungen zu ihrer Chronologie, Architektur und Ausstattung, Regensburg 2017.
- H. Brandenburg, Die kaiserliche Basilika San Paolo fuori le mura in Rom. Anmerkungen zu einem kürzlich erschienenen Buch: RQS 114, 2019/2020, 248-274.
- G. Breitner, Die Bauornamentik von Felix Romuliana: G. von Bylow, H. Zahbelicky, Bruckneudorf und Gamzigrad. Akten des internationalen Kolloquiums Bruckneudorf 2008, Bonn 2011, 144-152.
- A. Carè, L'ornato architettonico della basilica di Massenzio, Rom 2005.
- F.W. Deichmann, A. Tschira, Die frühchristlichen Basen und Kapitelle von San Paolo fuori le mura: RM 54, 1939, 99-111.
- M. Docci, San Paolo fuori le mura, Roma 2006.
- J. Dresken-Weiland, Sarkophagbestattungen des 4-6. Jhs. im Westen des römischen Reiches, Regensburg 2003.
- G. Filippi. L'iscrizione relativa alla dedicazione della basilica teodosiana: A. Donati (Hrsg.) Pietro e Paolo. La storia, il culto, la memoria nei primi secoli, Mailand 2000, 228f.
- G. Filippi, La tomba di San Paolo e le fasi della Basilica tra il IV e VII secolo: Boll. Mon. Mus. Gall. Pont. XXIV, 2004, 187-224.
- G. Filippi, Die Ergebnisse der neuen Ausgrabungen am Grab des Apostels Paulus: RM 112, 2005/2006, 277-206.
- G. Filippi, M. Docci, C. Noviello, Le iscrizioni pavimentali della basilica: Boll. Mon. Mus. Gall. Pont. XXV, 2006, 141-142.
- G. Filippi, Pauliana II. La tomba di San Paolo: i dati archeologici del 2006 e il Taccuino Moreschi del 1850: Boll. Mon. Mus. Gall. Pont. XXVI, 2007-2008, 321-352.
- G. Filippi, Un decennio di ricerche e studi nella basilica ostiense: U. Utro (Hrsg.), San Paolo in Vaticano, Todi 2009, 29-42.
- G. Filippi, La tomba dell'Apostolo Paulo: Nuovi dati dai recenti scavi. Notizie storiche e archeologiche: O. Bucarelli, M.M. Morales (Hrsg.), Paolo apostolo martyri. L'apostolo San Paolo nella storia, nell'arte e nell'archeologia, Rom 2011, 97-117.
- V. Fiocchi Nicolai, La vocazione funeraria della basilica di S. Paolo sulla Via Ostiense (Roma): RACr LXXXV, 2009, 313-354.
- K.S. Freyberger, Stadtrömische Kapitelle aus der Zeit von Domitian bis Alexander Severus. Zur Arbeitsweise und Organisation stadtrömischer Werkstätten der Kaiserzeit, Mainz 1990.
- R. Friggeri, M. Magnani Cianetti (Hrsg.), Le terme di Diocleziano, Mailand 2014.

- A. Geyer, „Ne ruinis urbs deformatur...“. Ästhetische Kriterien in der spätantiken Baugesetzgebung: *Boreas* 16, 1993, 63-77.
- H. Heinen, Überfüllte Kirchen. Bischof Athanasius über den Kirchenbau in Alexandria, Trier und Aquileia: *Trierer Theologische Zeitschrift* 3, 2002, 194-211.
- K. Iara, *Hippodromos Palatii*. Die Bauornamentik des Gartenhippodroms im Kaiserpalast auf dem Palatin in Rom (Palilia 30), Wiesbaden 2015.
- K. Kaderka (Hrsg.), *Les ruines. Entre destruction et construction de l'Antiquité à nos jours*, Rom 2013.
- R. Kautzsch, *Kapitellstudien*, Berlin 1936.
- D. Kinney, *Edilizia di culto cristiano a Roma: S. De Blaauw* (Hrsg.), *Storia dell'architettura italiana I*, Mailand 2010, 54-59.
- D. Kienast, W. Eck, M. Heil, *Römische Kaisertabelle*, Darmstadt 2017.
- J. Kramer, Spätantike korinthische Säulenkapitelle in Rom. Bei S. Paolo, in *S. Maria in Domnica und andere*, Wiesbaden 1997.
- R. Krautheimer, *Corpus basilicarum christianarum Romae (CBCR) V*, Città del Vaticano 1977.
- R. Krautheimer, *Intorno alla Fondazione di San Paolo fuori le mura: Rendiconti Pontif. Accad. Romana Archeol.*, LIII-LIV, 1984, 207-220.
- T. Lehmann, In welchem Kirchenbau von Aquileia feierten Bischof Fortunatianus und Kaiser Constans zusammen den Ostergottesdienst des Jahres 345?: L. Dorfbauer (Hrsg.), *Fortunatianus redivivus. (CSEL, extra seriem)*, Wien 2017, 267-282.
- P. Liverani, *La cronologia della seconda basilica di S. Paolo fuori le mura: H. Brandenburg, F. Guidobaldi* (Hrsg.), *Scavi e ricerche nelle chiese di Roma*, Città del Vaticano 2012, 107-123
- E. Meyer, *Rom ist da wo der Kaiser ist. Untersuchungen zur den Staatsdenkmälern des dezentralisierten Reiches von Diokletian bis Theodosius II.*, Mainz 2002.
- E. Morvillez, *Abandonner ou restaurer; la peur des ruines dans l'antiquité tardive: Kaderka*, Rom 2013, 55-72.
- N. Nicolai, *Della Basilica di S. Paolo*, Rom 1815.
- K.L. Noethlich, *Kaiserzeitliche und spätantike Regularien zur Spolierung – ein Kommentar: St. Altekamp, C. Marcks-Jacobs, P. Seiler* (Hrsg.), *Perspektiven der Spolienforschung* 1, Berlin 2013, 11-21.
- C. Proverbio, *I cicli affrescati di San Pietro in Vaticano e San Paolo fuori le mura (Bibliothèque de l'Antiquité tardive 33)*, Turnhout 2016.
- A. Rumpf, *Stilphasen der Spätantiken Kunst (Arbeitsgemeinschaft für Forschung des Landes Nordrhein-Westfalen, Geisteswissenschaften, Abhandlung 44)*, Köln 1957.
- J.B. Seroux d'Agincourt, *Histoire de l'art par les monuments depuis sa décadence au IV<sup>e</sup> siècle jusque'à son renouvellement aux XVI<sup>e</sup>*, Paris 1823.
- L. Spera, *Disiecta membra della Porticus Sancti Pauli: Rendiconti Pontif. Accad. Romana di Archeologia*, LXXXIX, 2017, 216-276.
- N. Toma, *Marmor - Maße – Monumente. Verfertigung. Standardisierung und Massenproduktion marmorner Bauteile in der römischen Kaiserzeit*, Wiesbaden 2020.
- G. Traina, *428 dopo Cristo. Storia di un anno*, Bari 2007.

Th. Zolt, Kapitellplastik Konstantinopels vom 4. bis 6. Jh. n. Chr., Bonn 1994.

R. Villedieu, La vigne Barberini 2 (École Française de Rome), Rom 2007, 82-89. 141-143.

R. Villedieu, La vigne Barberini à l'époque sévérienne: N. Soic, A. Winterling, A. Wulf-Rheidt (Hrsg.), Palast und Stadt in severischer Zeit, 2013, 157-180.

M. Viscontini, Leone Magno. I mosaici e dipinti murali esistenti e perduti di San Paolo fuori le mura: M. Andarolo, La pittura medievale a Roma. 312-1431. Corpus, Volume I. L'orizzonte tardoantico e le nuove immagini, Mailand 2006, 366-376.





Abb. 1. Die unfertige, im Inneren nur getünchte Paulsbasilika im Jahre der Weihung 390 n.Chr. Hypothetische Rekonstruktion. Zeichnung und Modell K. Brandenburg, A. Morales.



Abb. 2. Die fertiggestellte Paulsbasilika um 400 n.Chr. Hypothetische Rekonstruktion mit der Innenausstattung. An der Südwand des Querhauses das ca. gleichzeitige Mausoleum. Zeichnung und Modell: K. Brandenburg, A. Morales.



Abb. 3. Rekonstruktion der Basilika im Jahr der Weihung 390 n.Chr. ohne die dekorative Ausstattung. Zeichnung K. Brandenburg.



Abb. 4. Plan der Basilika mit dem Grundriß des im Süden angebauten Mausoleums zwischen den Stützmauern (speroni). Zugang zur Basilika (nicht eingezeichnet) von der Vorhalle.



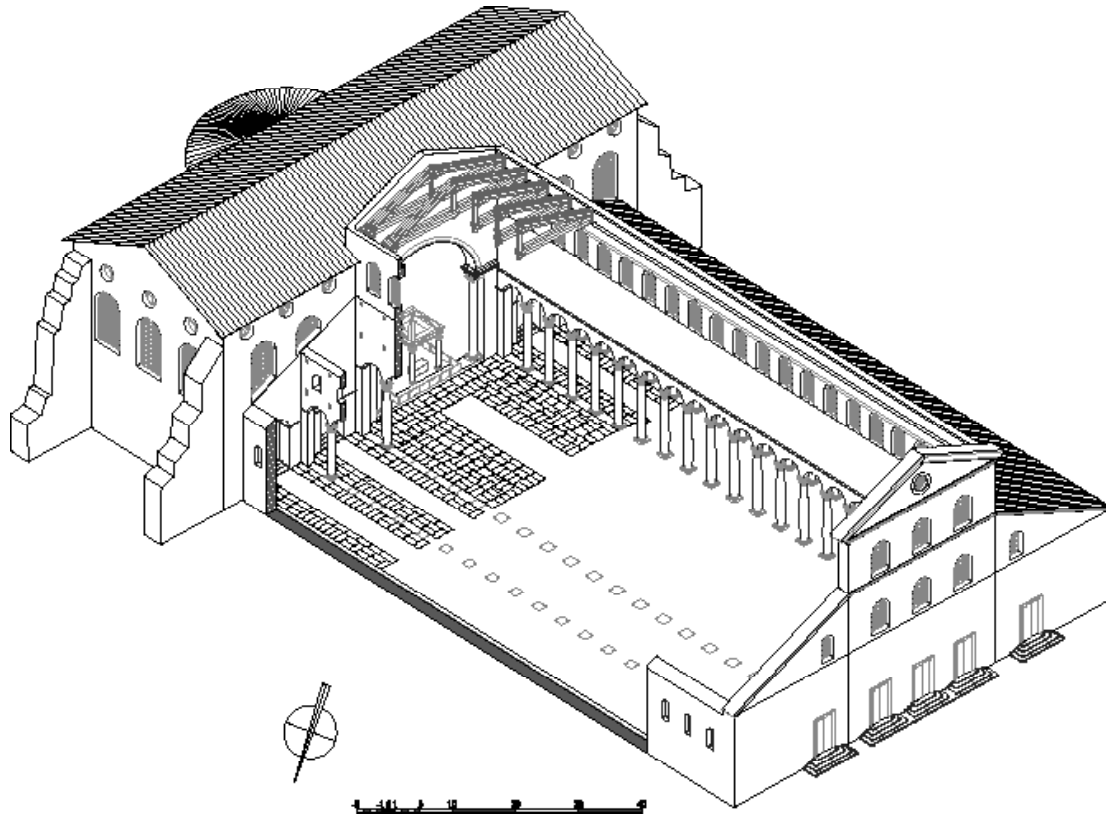

Abb. 5. Inneres des Mausoleums, heute als Baptisterium genutzt. Aufnahme A. Vescovo

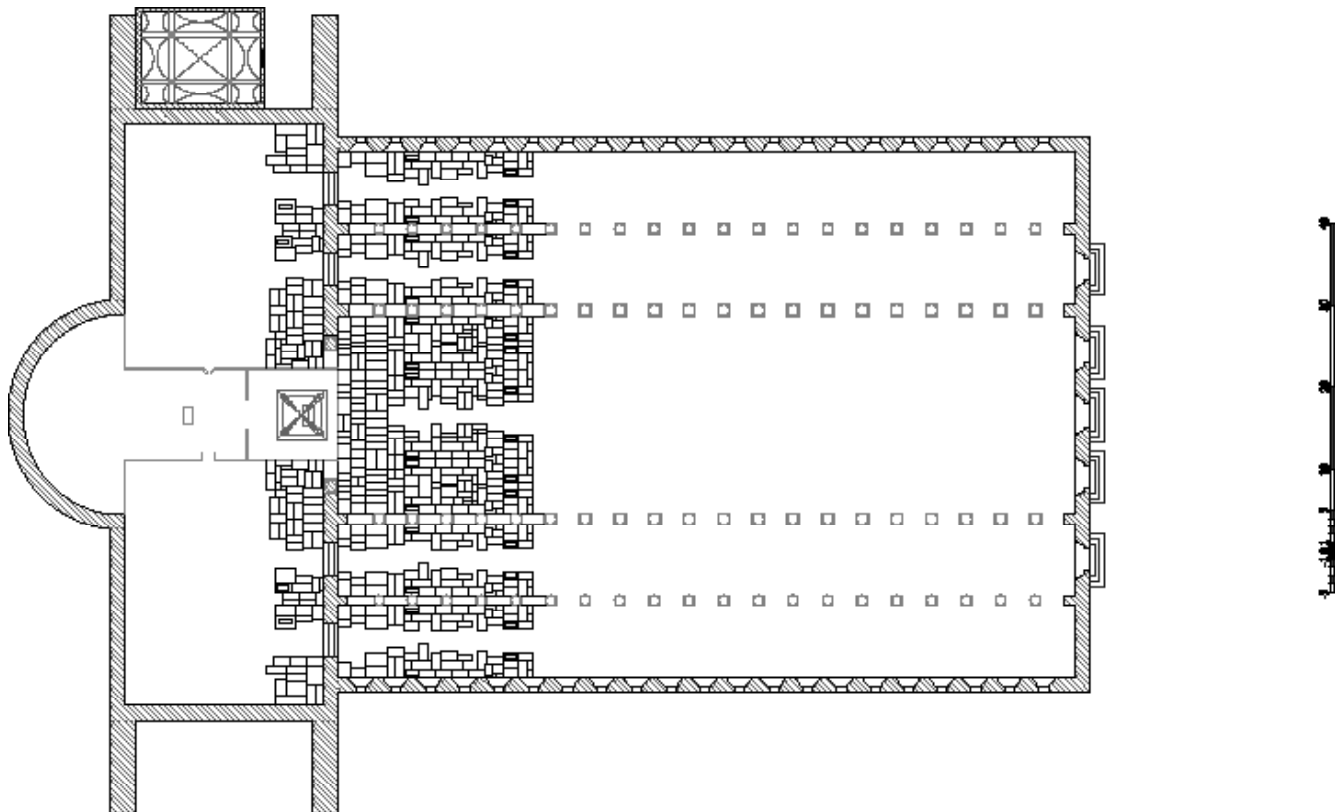



Abb. 6. Das Innere der Paulsbasilika vor dem Brand der Basilika im Jahre 1823 von J. Gutensohn.



Abb. 7. Aufstellung der erhaltenen Werkstücke des Bauornaments (Kapitelle, Basen, Schäfte) an der Südflanke der heutigen Paulsbasilika, sogenannte Passeggiata Archeologica. Aufnahme A. Vescovo.



Abb. 8. Die teilweise ausgegrabene Apsis der konstantinischen Basilika. Aufnahme A. Vescovo.



Abb. 9. Die Apsis des konstantinischen Kirchenbaues unter dem Triumphbogen und der Apostel-sarkophag im Querhaus der theodosianischen Basilika. Zeichnung K. Brandenburg.



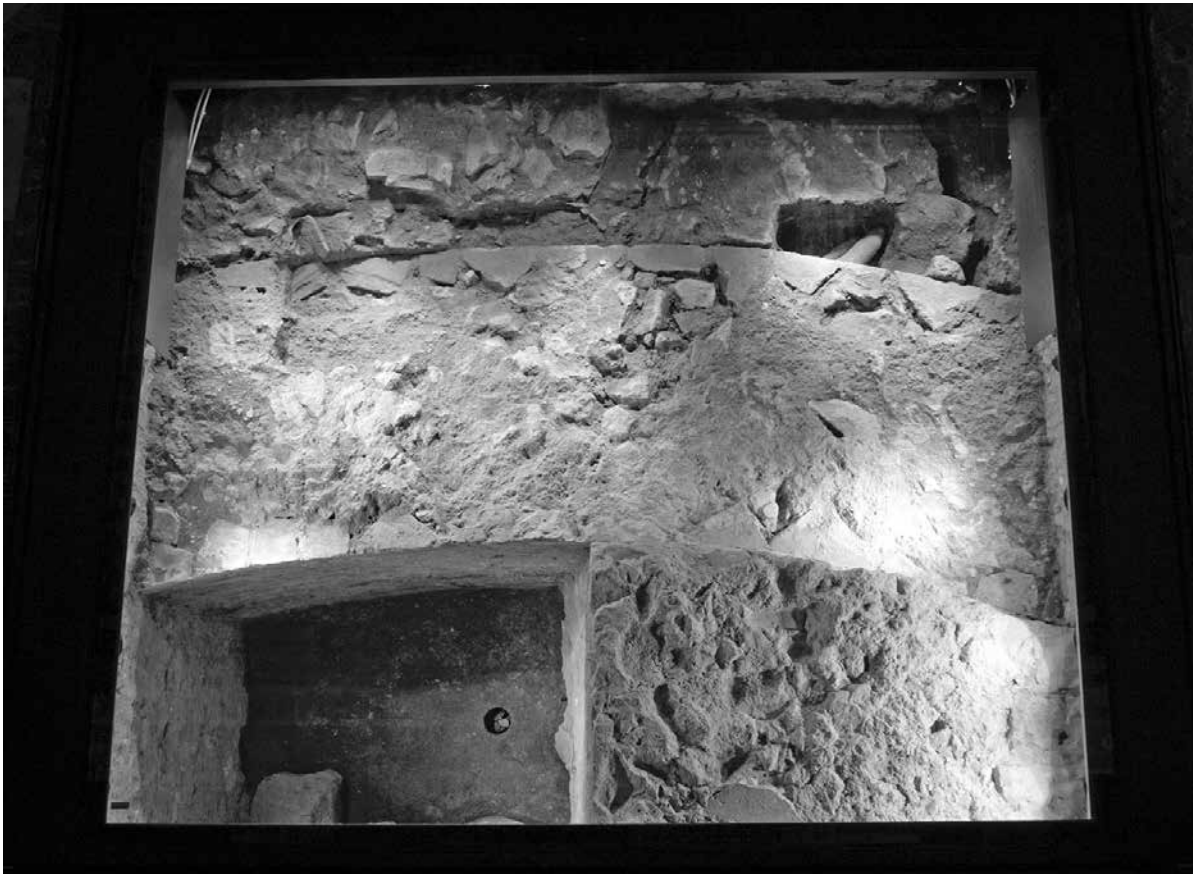

Abb. 10a. Pilasterkapitell aus der in der Mitte des 4. Jh. an die Maxentiusbasilika angebauten Apsis. Konventionelle Stilformen einer lokalen Werkstatt. Eigene Aufnahme.

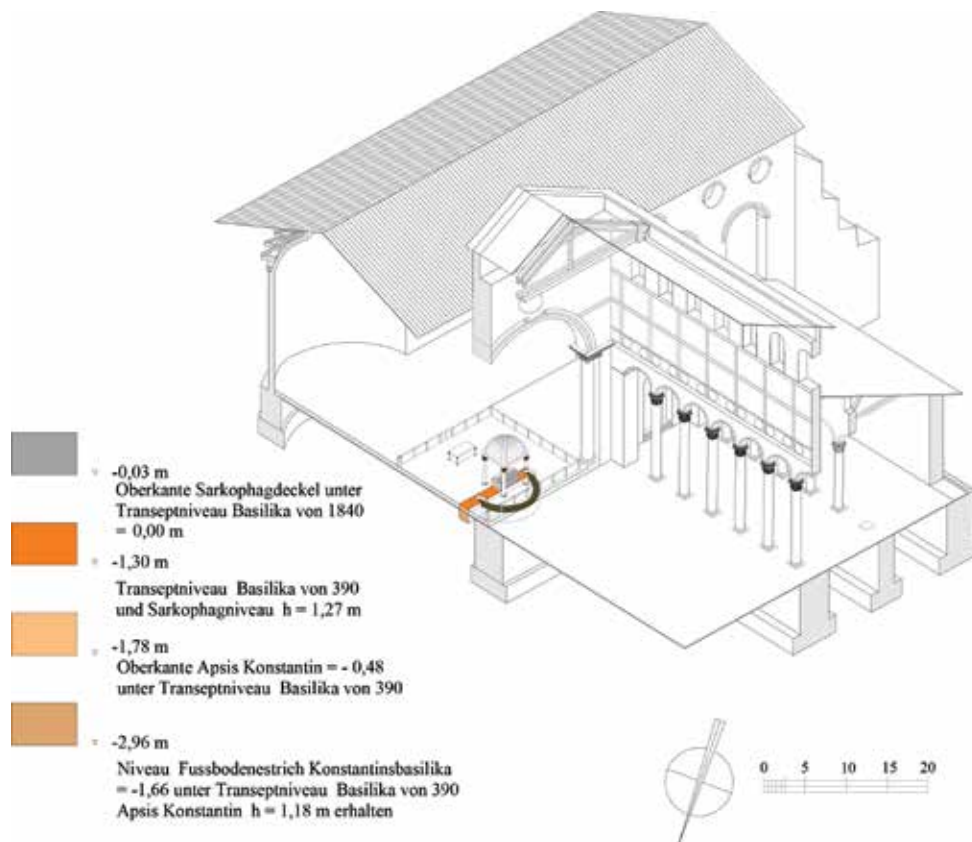

Abb. 10b. Korinthisches Kapitell aus der Vierung des antiken Quadratbaues des Trierer Domes. Diözesanmuseum Trier. Mit freundlicher Erlaubnis von Prof. Winfried Weber. Eigene Aufnahme.



Abb. 11. Mittelschiffskapitell der theodosianischen Paulsbasilika. Passeggiata Archeologica. Eigene Aufnahme.



Abb. 12. Front des Ionisches Kapitells des Triumphbogens der theodosianischen Paulsbasilika. Eigene Aufnahme.





Abb. 13. Rohling eines ionischen Kapitells aus den Steinbrüchen der Insel Thasos. Marmordepot des Archäologischen Museums Ostia. Eigene Aufnahme.



Abb. 14. Ionisches Kapitell des Triumphbogens der theodosianischen Paulsbasilika. Nebenseite. Aufnahme A. Vescovo.



Abb. 15a. Kompositives Vollblattkapitell der Seitenschiffe. Passeggiata Archeologica. Eigene Aufnahme.



Abb. 15b. Korinthisches Vollblattkapitell der Seitenschiffe. Passeggiata Archeologica. Eigene Aufnahme.



Abb. 16a. Korinthisches Mittelschiffskapitell. Passeggiata Archeologica. Aufnahme A. Vescovo.



Abb. 16b. Die beiden erhaltenen Mittelschiffskapitelle. Passeggiata Archeologica. Aufnahme H. Brandenburg.







Abb. 20 a. Maßzeichnung der Säule mit den Weiheinschriften im Codex Vat. lat. 13479, p. 27.



Abb. 20b. Moderne Maßzeichnung eines korinthischen Vollblattkapitells aus den Seitenschiffskolonnaden der Basilika. Passeggiata Archeologica zum Vergleich. Zeichnung K. Brandenburg.

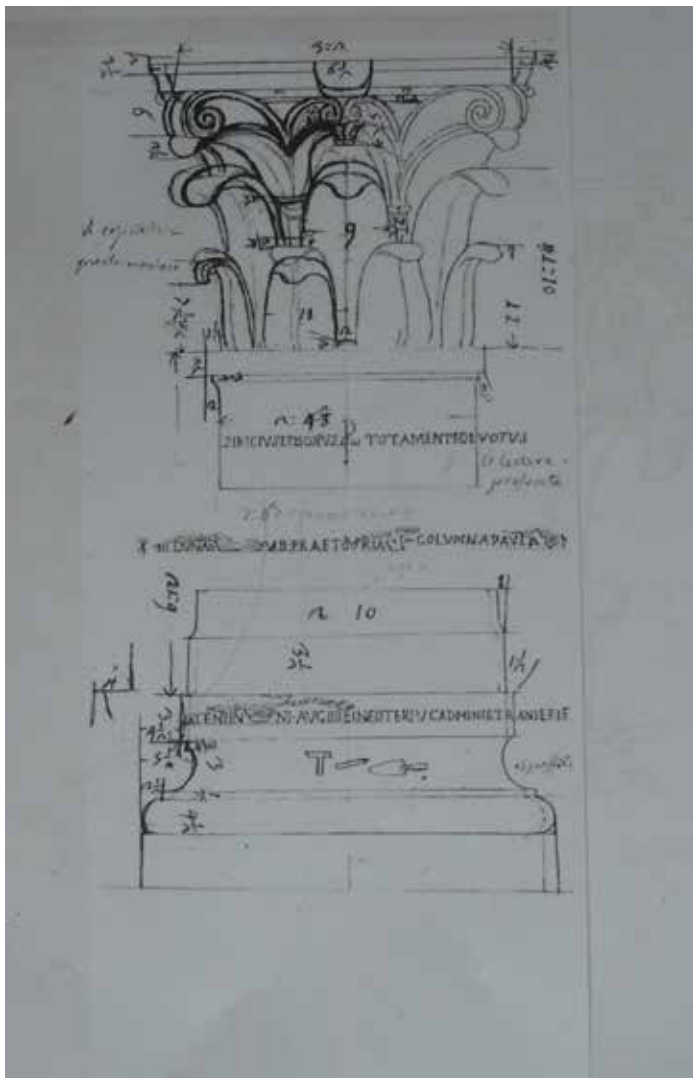

Abb. 21. Zeichnung eines Kompositkapitells des Mittelschiffes der Paulsbasilika. Vorlage für den Stich des Kapitells bei Seroux d'Agincourt 1823. Codex Vat. lat. 13479 p. 23.



Abb. 22. Vedute A. Acquaronis. S. Paolo nach dem Brand von 1823. Die letzten beiden Arkaden an der Westfront. Archiv des Konventes von St. Paul. Mit freundlicher Genehmigung des Archivars, Padre Euandro.

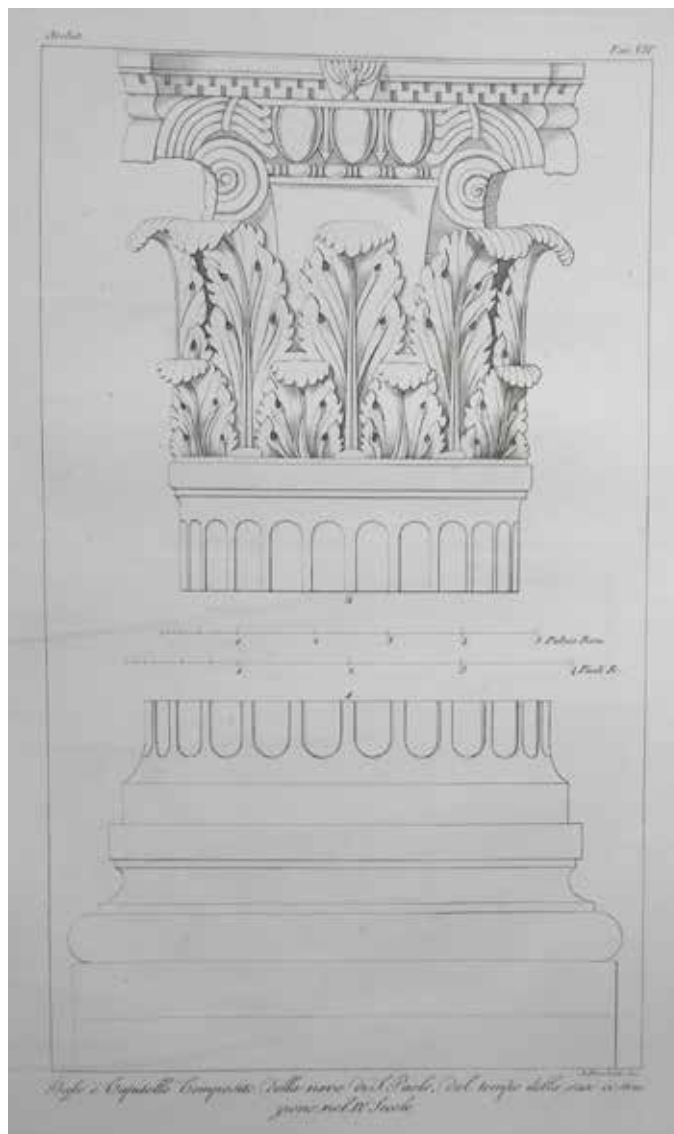

Abb. 23. Anonyme Vedute mit einer beliebten Ansicht des Ostendes des Mittelschiffes nach dem Brand von 1823. Fondo Lanciani, Palazzo Venezia, Rom.



Abb. 24. Anonyme Zeichnung des 19. Jh. eines severischen Kapitells mit Adlerknauf aus dem Bestand der Spolien der zeitlich kontrovers diskutierten Reparatur der Mittelschiffskolonnaden von S. Paolo. Archiv des Konventes von St. Paul. Mit freundlicher Genehmigung des Archivars, Padre Euandro. Eigene Aufnahme.



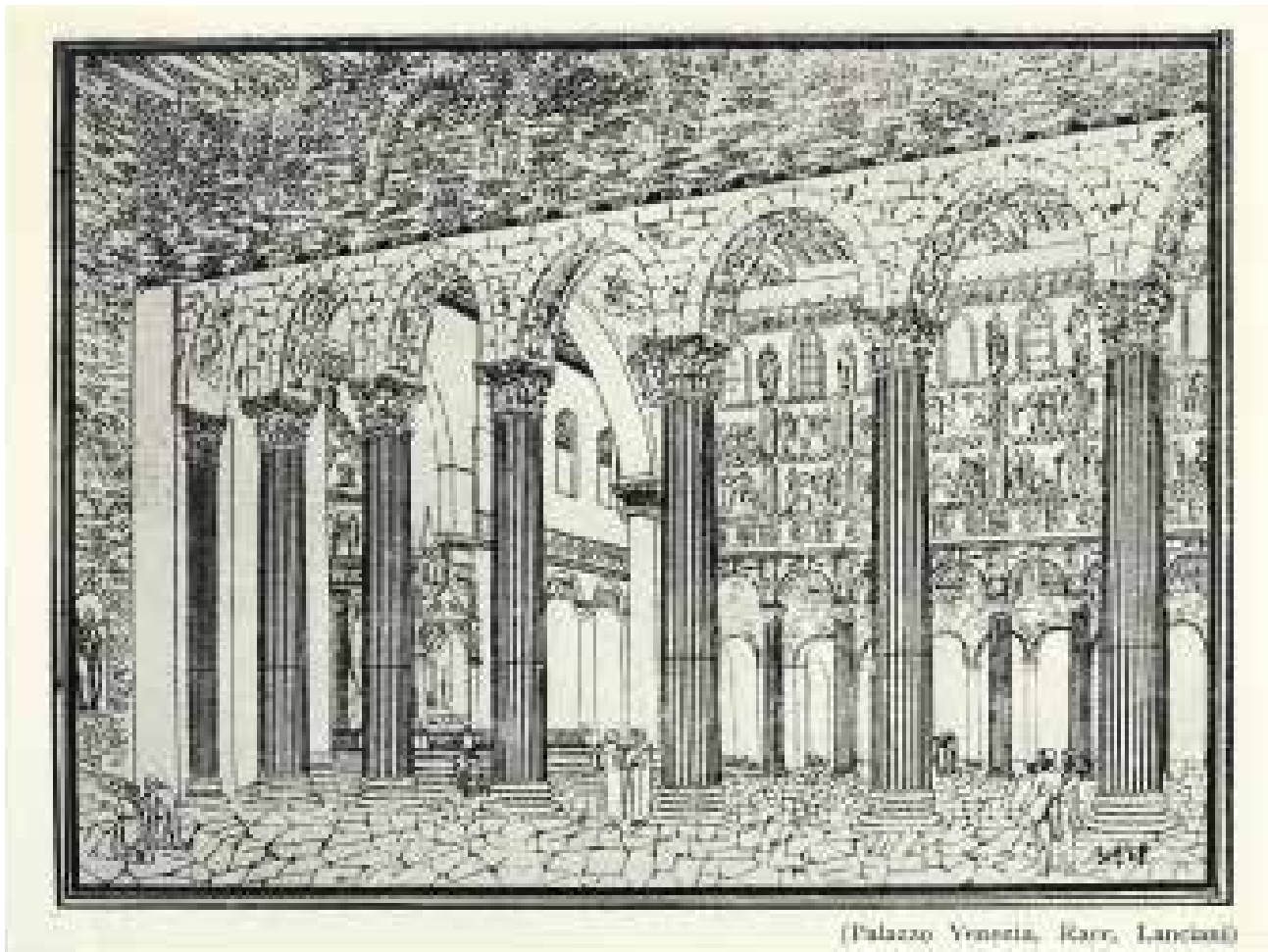

Abb. 25. Großes severisches Kapitell am Clivus Palatinus. Wahrscheinlich vom Heliogabalus-Tempel des Elagabal. Eigene Aufnahme.



Abb. 26a und b. Zwei korinthische Importkapitelle konstantinopler Produktion aus dem Marmorlager am Tiber bei S. Paolo, Vatikan. Cortile Borgia. Mit freundlicher Genehmigung der Musei Vaticani. Eigene Aufnahmen.



Abb. 27. Korinthisches Kapitell konstantinopler Produktion aus den letzten Jahrzehnten des 4. Jh. Istanbul Archäologisches Museum. Eigene Aufnahme.





# Opus listatum e altri mostri. Le cose che Vitruvio non ha mai detto né avrebbe mai pensato

OLOF BRANDT

Pontificio Istituto di Archeologia Cristiana

Roma, Città del Vaticano

Partendo dalla duplice terminologia “opera listata”/opus vittatum mixtum usata per l’alternanza di mattoni e tufelli nella tarda antichità, una rilettura della terminologia usata da Vitruvio nel *De Architectura* 2.8.1 per le diverse tecniche murarie, e di alcuni studi importanti sull’argomento da Esther Boise Van Deman in poi, portano alla conclusione che la preferenza dell’autore per la parola *structura* piuttosto che *opus* non è solo una scelta dotta senza significato, ma che esprime una fondamentale distinzione tra la struttura portante e il suo rivestimento.

**Parole chiave:** Vitruvio, architettura, tecniche costruttive.

## La murata di Sant’Agnese fuori le mura

Uno dei tipi di paramenti murari più frequenti nella tarda antichità nella zona di Roma e dintorni è quell’alternanza di corsi di mattoni e blocchetti di tufo che in italiano normalmente si chiama opera listata. Tra gli esempi più noti c’è, verso la metà del quarto secolo, la basilica a deambulatorio nel complesso di Sant’Agnese sulla Via Nomentana a nord di Roma. La basilica è datata dalla scomparsa iscrizione in controfacciata firmata da Costantina<sup>1</sup>, la figlia di Costantino, per cui si può datare al periodo del soggiorno romano di Costantina probabilmente tra il 337 e il 350<sup>2</sup>. Della basilica si conserva buona parte del muro perimetrale della navatella sinistra e del deambulatorio (fig. 1). Il muro è costruito con paramenti di corsi alternati di tufelli e di mattoni, con una prevalenza di tufelli che offre un confronto importante per ogni tentativo di datare altri esempi di opera listata nella zona. La stessa tecnica costruttiva si ritrova anche nella più recente

basilica di Sant’Agnese nello stesso complesso, costruito da papa Onorio (625-638), secondo l’iscrizione alla base del mosaico nell’abside e secondo il *Liber Pontificalis*. Nell’opera listata della basilica onoriana prevalgono invece i corsi di mattoni (fig. 2), per cui le due basiliche di Sant’Agnese sulla Via Nomentana sembrano indicare che l’opera listata dell’età costantiniana tende ad avere una prevalenza di tufelli, mentre più si va avanti nel tempo, più prevalgono i corsi di mattoni.

Il complesso di Sant’Agnese costituisce così un riferimento importante per ogni tentativo di datare una costruzione romana con questa particolare tecnica costruttiva. Ma come si deve chiamare questo modo di costruire? Lo scopo di queste poche pagine è di fare qualche riflessione su questa domanda apparentemente banale, che però porta a fare alcune osservazioni utili per riflettere su come gli antichi parlavano dei loro edifici e su come noi ne parliamo oggi.

Leggendo cosa hanno scritto alcuni degli studiosi che si sono occupati del complesso di Sant’Agnese, si

1 ICR II, p. 44 = ILCV 1768 = ICUR VIII, 20752.

2 Sulla basilica si veda Marina Magnani Cianetti e Carlo Pavolini, *La basilica costantiniana di S. Agnese. Lavori archeologici e di restauro* (Roma: Electa, 2004), Jürgen J. Rasch e Achim Arbeiter, *Das Mausoleum der Constantina in Rom* (Mainz am Rhein: Verlag Philipp von Zabern, 2007) e Priscilla Ralli, “La basilica costantiniana di S. Agnese sulla Via Nomentana: Riflessioni sulla struttura in elevato,” *Rivista di Archeologia Cristiana* 92 (2016): 365-391 con la bibliografia precedente.

trovano le espressioni più diverse applicate a questa tecnica costruttiva.

La basilica a deambulatorio viene identificata come tale soltanto nel 1946 da Friedrich Wilhelm Deichmann<sup>3</sup>. Quando Richard Krautheimer si occupa del complesso di Sant'Agnese nel primo volume del suo *Corpus basilicarum Christianarum Romae*, pubblicato nel 1937, pensava perciò ancora che si trattasse di un “cimitero, grande costruzione a forma di circo”<sup>4</sup>, e non parla affatto della sua muratura. Occupandosi invece dell'attuale basilica onoriana afferma che le gallerie “sono composte di un *opus mixtum* nel quale si alternano normalmente uno strato di tufelli (qualche volta però due) con due o più (fino a quattro) strati di mattoni frammentati”<sup>5</sup>. Quella tecnica di cui ci si occupa qui viene quindi indicata da Krautheimer con l'espressione latina *opus mixtum*.

Pochi anni più tardi, nel 1946, Deichmann pubblica l'articolo in cui interpreta il muro nella nostra fig. 1 come un resto di una basilica coperta, e non di un cimitero circondato da un portico, parlando di “*dei in opus listatum errichteten Mauern*”<sup>6</sup>. Per la stessa tecnica costruttiva, Deichmann usa quindi l'espressione latina *opus listatum*, che però, come vedremo, in realtà di latino ha solo l'apparenza. La stessa espressione viene usata ancora nel 2013 da Hugo Brandenburg, il quale, descrivendo la costruzione della basilica a deambulatorio, parla di “*opus listatum*, in corsi alterni di tufo e mattoni”<sup>7</sup>.

Tra autori di lingua italiana che si sono occupati del complesso troviamo più spesso l'espressione italiana “opera listata”, in un importante studio di Raffaele Perrotti sulla basilica a deambulatorio del 1956<sup>8</sup>, e anche più recentemente nel noto manuale di materiali tecniche dell'edilizia paleocristiana di Roma curato da Margherita Cecchelli nel 2001<sup>9</sup>. Non è però mancato chi, come Ugo Fusco, descrivesse la tecnica costruttiva della stessa basilica con l'espressione latina *opus vittatum mixtum*<sup>10</sup>.

### Una muratura con molti nomi

Nella manualistica, normalmente studiosi di lingua italiana distinguono tra l'espressione latina *opus vittatum* e quella italiana “opera listata”. Lo si vede ad esempio nel campionario di tecniche costruttive nella classica guida archeologica di Roma di Filippo Coarelli, ristampata in numerose edizioni durante ormai quasi mezzo secolo dalla prima edizione nel 1974. In quel manuale, Coarelli parla infatti di “*opus vittatum* (opera listata)” con “fasce orizzontali di mattoni, alternate con parallelepipedi di tufo, disposti in fasce orizzontali”<sup>11</sup>.

Studiosi non italiani usano invece spesso l'espressione *opus listatum*, una forma latinizzata dell'espressione italiana “opera listata”. Così, nel fondamentale studio di Theodora Leonore Heres sulle tecniche costruttive tardoantiche di Roma e Ostia, si parla di “*opus vittatum* or *opus listatum*”<sup>12</sup>, come se fossero sinonimi. Ogni tanto *opus listatum* viene usato anche

- 
- 3 Friedrich Wilhelm Deichmann, “Die Lage der Konstantinischen Basilika der heiligen Agnes an der Via Nomentana,” *Rivista di Archeologia Cristiana* 22 (1946): 213-234.
- 4 Richard Krautheimer, *Corpus basilicarum Christianarum Romae*, 1 (Città del Vaticano: Pontificio Istituto di Archeologia Cristiana, 1937): 19 e nota 1.
- 5 Krautheimer, *Corpus* 1, 23.
- 6 Deichmann, “Die Lage,” 226.
- 7 Hugo Brandenburg, *Le prime chiese di Roma IV-VII secolo* (Milano: Jaca Book, 2013), 73.
- 8 Raffaele Perrotti, “Recenti ritrovamenti presso S. Costanza,” *Palladio* n.s. 6 (1956):82, nota 2.
- 9 Francesca Riganati, “S. Agnese fuori le mura (basilica circiforme),” in *Materiali e tecniche dell'edilizia paleocristiana a Roma*, a cura di Margherita Cecchelli (Roma: Edizioni De Luca, 2001), 209.
- 10 Ugo Fusco, “Sant'Agnese nel quadro delle basiliche circiformi di età costantiniana a Roma e nel suo contesto topografico. Lo stato degli studi,” in *La basilica costantiniana di S. Agnese. Lavori archeologici e di restauro*, a cura di Marina Magnani Clanetti e Carlo Pavolini (Roma: Electa, 2004), 14.
- 11 Filippo Coarelli, *Guida archeologica di Roma* (Milano: Mondadori, 1974), 340.
- 12 Theodora Leonore Heres, *Paries. A proposal for a dating system of Late-Antique masonry structures in Rome and Ostia AD 235-600* (Amsterdam: Rodopi 1982).

da qualche studioso di lingua italiana, come in uno studio di Valeria Righini del 2005 intitolato semplicemente *Opus listatum*<sup>13</sup>, con cui però si intende una tecnica costruttiva con strati di mattoni che attraversano lo spessore del muro, che l'autrice documenta nell'Italia settentrionale e in Gallia a partire dal I secolo a.C. con le mura repubblicane di Milano, mentre il paramento di tipo romano viene chiamato *opus vittatum mixtum*. Nel noto manuale di Jean-Pierre Adam non esiste il termine *opus listatum*, mentre l'alternanza di tufelli o pietre e mattoni viene sempre definita *opus vittatum mixtum*, specificando che gli strati di mattoni che attraversano lo spessore del muro sono una caratteristica dei "costruttori gallo-romani"<sup>14</sup>, da inquadrare quindi sempre all'interno delle murature in *opus vittatum mixtum*. La tecnica qui in questione viene così inserita nel contesto più ampio delle murature in blocchetti di pietra, definite *opus vittatum*, naturalmente a prescindere dal tipo di pietra, tufo, pietra calcarea o altro. Per lo studioso francese la prospettiva "gallo-romana" è particolarmente rilevante, per cui può constatare che "la Gallia romana (...) ha conosciuto soltanto due tipi di muratura: l'*opus vittatum* semplice e l'*opus vittatum mixtum*"<sup>15</sup>. In un manuale abbastanza recente Marco Bianchini usa invece il termine italianizzato di "opera vittata"<sup>16</sup>, un neologismo italiano in qualche modo simmetrico a quello latino di *opus listatum*.

Come possiamo mettere un po' di ordine in questa situazione terminologica un po' confusa? Potrebbe essere utile riprendere in mano l'introduzione alla famosa opera di Giuseppe Lugli del 1957 dedicata alla *Tecnica edilizia romana con particolare riguardo a Roma e Lazio*, e in particolare la sezione "Terminologia degli

antichi sistemi costruttivi", che era già stata pubblicata nel 1950<sup>17</sup>. Lugli afferma chiaramente che il termine latino *opus vittatum* equivale all'espressione italiana "opera listata"<sup>18</sup>. Per Lugli questi due termini, *opus vittatum* e opera listata, non indicano paramenti con corsi alternati di mattoni e pietra, ma solo di pietra: "blocchetti parallelepipedici di tufo o di altra roccia, disposti ad assise orizzontali continue, come le bende (*vittae*) di una fasciatura". La muratura di cui si parla qui è invece, per Lugli, *opus vittatum mixtum*, in cui "i filari di tufo possono essere alternati con fasce di laterizi", come poi sarà definita anche da Adam.

Si potrebbe quindi forse concludere che la terminologia corretta dovrebbe essere in italiano "opera listata" o in latino "*opus vittatum*", eventualmente con la specifica "*mixtum*" per indicare la presenza anche di corsi di mattoni.

### Ma perché queste espressioni latine?

Ma perché usare l'espressione latina *opus vittatum*? Lugli stesso spiega che il termine *opus vittatum* non viene dagli antichi. Ad alcune tecniche costruttive si possono applicare termini usati nell'età augustea da Vitruvio, l'unico autore latino antico che abbia dedicato un'intera opera all'architettura. "Così si dirà *opus quadratum*", spiega Lugli, "tanto quello formato interamente di blocchi parallelepipedici quanto quello costituito da un nucleo interno di opera cementizia, rivestito all'esterno con blocchi parallelepipedici, qualunque sia la pietra adoperata; allo stesso modo chiameremo *opus reticulatum*, *opus incertum* e *opus testaceum* l'opera cementizia che ha il paramento formato o di *cubilia* (cioè di tessere a base quadrata), o di *cae-*

13 Valeria Righini, "Opus listatum," in *Ravenna da capitale imperiale a capitale esarca. Atti del XVII Congresso internazionale di studio sull'alto medioevo. Ravenna, 6-12 giugno 2004* (Spoleto: Centro Italiano di Studi sull'Alto Medioevo, 2005), 845 e *passim*.

14 Jean-Pierre Adam, *L'arte di costruire presso i romani. Materiali e tecniche* (Milano: Longanesi & C., 1988), 155.

15 Adam, *L'arte di costruire*, 154.

16 Marco Bianchini, *Le tecniche edilizie nel mondo antico* (Roma: Editrice Dedalo, 2010), 269-72.

17 Giuseppe Lugli, "Terminologia dei sistemi costruttivi usati dai Romani," *Rendiconti dell'Accademia dei Lincei* 5 (1950): 297-306, ripubblicato in Giuseppe Lugli, *La tecnica edilizia romana con particolare riguardo a Roma e Lazio* (Roma: Giovanni Bardi Editore, 1957), 40-9.

18 Lugli, *La tecnica*, 48.

*menta* simili a quelli dell'interno, o di *tegulae* (tegole o mattoni)<sup>19</sup>.

Tutto questo ragionamento terminologico funziona abbastanza bene per le tecniche costruttive usate e comunque conosciute fino all'età augustea in cui scrive Vitruvio. Per la tarda antichità non esiste invece nessuna terminologia antica, come riconosce lo stesso Lugli:

“Ai tre paramenti descritti (incerto, reticolato e laterizio) vanno aggiunti quelli venuti in uso nell'impero avanzato, che Vitruvio non conosce, e cioè: l'opera mista di reticolato e mattoni (...); l'opera listata, così detta perché formata di blocchetti parallelepipedi di pietra disposti a strati regolari; molto spesso questi filari di 'tufelli' vengono alternati in proporzioni variabili con filari di mattoni”<sup>20</sup>.

La parola italiana “listata” deriva quindi dalla parola italiana “lista” nel senso di “striscia”. Questa parola non esiste in latino, rendendo impossibile una “latinizzazione” del termine, e Lugli deve riconoscere che “di questi ultimi sistemi di murature non conosciamo il nome antico”<sup>21</sup>.

Ecco allora la proposta di Lugli: “Per usare una nomenclatura unica e latina, che sia di facile comprensione a tutti, adopereremo convenzionalmente i nomi di *opus mixtum*, per la prima, e di *opus vittatum* (da *vitta*: benda, fascia), per la seconda”<sup>22</sup>.

Lugli ha così creato un sistema coerente e ordinato di terminologia neolatina che mette un po' di ordine in una certa confusione terminologica: così si è visto sopra che nel 1937 Krautheimer usava il termine *opus mixtum* per quello che secondo questo sistema coerente dovrebbe essere *opus vittatum mixtum*. Ma l'ordine non è comunque completo: Adam tratta infatti l'*opus vittatum mixtum* nel capitolo dedicato all'*opus mixtum*, non in quello sull'*opus vittatum*<sup>23</sup>.

### *Opus o structura?*

Ora, a prescindere da questi problemi di sistematizzazione, la terminologia neolatina offre certamente il vantaggio che può essere usata in tutte le lingue senza creare fraintendimenti, ed è ovvio che l'espressione italiana “opera listata” non può essere usata in altre lingue moderne. Allo stesso tempo, però, la terminologia latina porta necessariamente con sé il rischio di sembrare antica e “vera”. L'amore per una terminologia neolatina tipico degli studiosi del Novecento crea in questo caso un vero fraintendimento. Se andiamo a vedere come si esprime Vitruvio scopriamo infatti che non solo non usa un termine come *opus vittatum*, cosa che Lugli dichiara onestamente, ma anche che l'espressione stessa non rispecchia le sue strutture mentali.

Per capire meglio dobbiamo andare a rileggere il famosissimo brano nel *De Architectura* (2.8.1) di Vitruvio che sta alla base di tutta la terminologia latina “neo-vitruviana”:

“*Structurarum genera sunt haec; reticulatum, quo nunc omnes utuntur, et antiquum, quod incertum dicitur*”.

Cosa dice esattamente Vitruvio in questa frase? Nella traduzione italiana di Luciano Migotto suona così:

“Due sono i tipi di opera muraria: *reticulatum* che è quello oggi in voga e quello *definito opus incertum* in uso nei tempi antichi”<sup>24</sup>.

A prima vista la traduzione potrebbe sembrare giusta, perché nel testo latino troviamo, nella forma neutra, *reticulatum* e *incertum* che andrebbero bene con la parola neutra *opus*. Invece a una lettura più attenta è ovvio che il neutro di *reticulatum* e *incertum* si riferisce alla parola neutra *genus*, che nel testo si trova al plurale *genera*. *Structurarum genera sunt haec* significa quindi “questi sono i tipi di costruzione”. *Structura* viene infatti dal verbo *struo* = “disporre a strati”, e perciò “costruire”.

19 Lugli, *La tecnica*, 47.

20 Lugli, *La tecnica*, 47.

21 Lugli, *La tecnica*, 47.

22 Lugli, *La tecnica*, 47.

23 Adam, *L'arte di costruire*, 155.

24 Vitruvio, *De Architectura*, traduzione di Luciano Migotto (Pordenone-Pavia: Edizioni Studio Tesi, 1993), 89.

È molto più corretta la traduzione interamente italiana, senza termini latini, riportata nel noto manuale di Cairoli Fulvio Giuliani: “I tipi di muratura sono il reticolato, che ora tutti usano, e quello antico che ha il nome di ‘incerto’”<sup>25</sup>.

La parola *structura* esprime quindi un aspetto importante del pensiero di Vitruvio, quello che poco sopra ho chiamato le sue “strutture mentali”. Ma la parola *structura* viene normalmente sostituita, senza commenti, con la parola *opus* nelle traduzioni in lingue moderne. Lo vediamo anche nella traduzione inglese di Morris Hicky Morgan: “There are two styles of walls: ‘opus reticulatum,’ now used by everybody, and the ancient style called ‘opus incertum’”<sup>26</sup>. Anche un’esperta di tecniche costruttive romane come Marion Elizabeth Blake traduce allo stesso modo, senza discussione e senza problematizzare: “There are two styles of walls: *opus reticulatum*, now used by everybody, and the ancient style called *opus incertum*”<sup>27</sup>. Per i limiti cronologici del suo studio – fino ai Flavi – non si occupa della tecnica tardoantica di cui qui si parla, ma si può notare che parla di “block work” = *opus vittatum*, intendendo cioè, come Lugli e più recentemente Adam, una muratura solo di blocchetti di pietra, senza mattoni<sup>28</sup>.

La maggior parte delle traduzioni in lingue moderne usano invece la terminologia neolatina sistemata da Lugli. Si è però già visto che la parola *opus* non viene affatto usata da Vitruvio per indicare diversi tipi di costruzioni, perché usa invece la parola *structura*. Questo non significa che non usi la parola, anzi: la adopera per indicare i rivestimenti, come l’*opus signinum* (8,6,14).

Lugli non ignora tutto questo, anzi discute la terminologia usata da Vitruvio nei minimi dettagli,

constatando che la *structura reticulata* e quella *incerta* “sono, secondo Vitruvio, le *structurae* per eccellenza”<sup>29</sup>. Fino a qui tutto il suo ragionamento è condivisibile. È meno facile, invece, essere d’accordo quando afferma che “*Structura* rappresenta invece il nucleo interno del muro e il modo come esso è collegato con il suo paramento esterno”<sup>30</sup>. Non è quello che dice Vitruvio quando parla di quali sono i tipi di *structura*: le sue espressioni *structura reticulata* e *structura incerta* si riferiscono ovviamente ai paramenti, anche se non si esclude certamente un riferimento anche al nucleo del muro.

Allo stesso modo è meno facile condividere il ragionamento di Lugli quando sceglie di usare comunque la parola *opus* per indicare la tecnica costruttiva:

“Per uniformare la nomenclatura antica e facilitare la identificazione dei vari sistemi costruttivi nelle moderne descrizioni, ci atterremo all’uso già invalso da tempo di chiamarli tutti col sostantivo *opus*, avendo particolarmente di mira il paramento esterno”<sup>31</sup>.

La parte condivisibile del suo ragionamento è la constatazione che comunque si tratta di un “uso già invalso da tempo”. Infatti, non è stato Lugli a cominciare a usare l’espressione *opus reticulatum*, per cui ogni tentativo di cambiare questo uso sarebbe comunque inutile e avrebbe qualcosa di donchisciottesco. I termini *opus incertum* e *opus reticulatum* vengono infatti usati già all’inizio dell’Ottocento da Antonio Nibby<sup>32</sup>. Nel 1912 Esther Boise Van Deman, definita da Lugli “vera pioniera nello studio dei sistemi costruttivi dell’Italia antica”<sup>33</sup> e che in qualche modo avvia gli studi moderni delle tecniche costruttive come strumenti di datazione, riconosce che Vitruvio parla di *structura* ma preferisce usare la parola *opus*, perché

25 Cairoli Fulvio Giuliani, *L’edilizia nell’antichità* (Roma: NIS, 1997), 175.

26 Vitruvius, *The Ten Books on Architecture translated by Morris Hicky Morgan* (New York: Dover Publications, Inc. 1960), 51.

27 Marion Elizabeth Blake, *Ancient Roman construction in Italy from the prehistoric period to Augustus* (Washington D.C.: Carnegie Institution, 1947), 227.

28 Blake, *Ancient Roman construction*, 41, 66, 75.

29 Lugli, *La tecnica*, 46.

30 Lugli, *La tecnica*, 46.

31 Lugli, *La tecnica*, 47.

32 Antonio Nibby, *Del Foro Romano, della Via Sacra, dell’Anfiteatro Flavio e dei luoghi adiacenti* (Roma: Presso V. Poggioli, 1819), 14.

33 Lugli, *La tecnica*, 13.



“it is already in use”<sup>34</sup>. Trova la giustificazione in un’iscrizione di età imperiale a Filippi che attribuisce a *Paccius Mercurialis* la realizzazione di una certa quantità di *opus cementic(ium)*<sup>35</sup>,

Lugli osserva che il termine *structura* è di origine dotta, al posto del più corrente *opus*, come sottolinea anche Cesare Brandi in uno scritto dedicato a “Struttura e architettura”<sup>36</sup>. Ma questo lo rende solo più interessante, perché è in un linguaggio più raffinato che si possono distinguere bene le sfumature più delicate. Questa rilettura di Lugli e di Vitruvio ci permette di fare un’osservazione interessante e utile, e cioè che Vitruvio nelle sue espressioni distingue chiaramente la costruzione e il suo rivestimento, la *structura* e l’*opus*. Il concetto vitruviano di *structura* sembra molto vicino a quello di οἰκοδομία usato in greco da Procopio secoli dopo<sup>37</sup>, dal verbo οἰκοδομέω, come ad esempio nella sua descrizione della Santa Sofia di Giustiniano (*De Aedificiis* 1.1.32), confermando che il latino e il greco spesso riflettono strutture mentali simili anche se con vocabolari diversi.

### Riflessioni conclusive

A questo punto si può concludere facendo due brevi riflessioni, una prima terminologica, e una seconda che riguarda invece quello che qui ho chiamato le “strutture mentali”.

Per portare a termine il ragionamento sulla terminologia, da una parte è sempre meglio, in generale, evitare una terminologia neolatina, che rischia di creare dei fraintendimenti e che riflette i ragionamenti dei moderni, non quelli degli antichi. In alcuni

casi la terminologia latina antica è conosciuta e il suo uso non presenta problemi, come nel caso della base attica, così definita da Vitruvio quando parla del suo *torus* superiore e inferiore e della sua *scotia* (3,5,2). Quando il termine invece nasce da una definizione moderna, sarebbe preferibile usare un’espressione nella lingua moderna in cui ci si esprime. Sembra così preferibile dire sempre “opera listata” quando ci si esprime in italiano. D’altra parte, quando ci si esprime in una lingua diversa da quella in cui il termine è stato creato, sicuramente un termine latino, anche se neolatino, ha il vantaggio di evitare fraintendimenti, per cui, nel caso specifico sembra accettabile il termine *opus vittatum* (*mixtum*), nonostante la confusione che comporta sul senso della parola *opus*. Il termine *opus listatum* invece va semplicemente considerato sbagliato anche dal punto di vista linguistico e non dovrebbe essere usato mai in nessuna lingua<sup>38</sup>. Lo ha scritto con grande chiarezza già nel 1953 Corrado Venanzi: “Si è convenuto chiamare [questa muratura] ‘opera listata’ (non ‘opus listatum’ per non far credere che questo nome sia stato dato dai Romani)”, aggiungendo in nota: “Il Lugli propone ‘opus vittatum’<sup>39</sup>.”

La seconda riflessione ha un carattere più generale. Quello di Vitruvio è solo uno dei testi antichi che indicano quanto fosse fondamentale per gli antichi la distinzione tra la struttura portante, la costruzione, e il suo rivestimento, cioè quella parte che costituiva la superficie visibile, cioè, detto semplicemente, quello che si vedeva. Per la struttura portante si potevano usare, come si è visto, termini come *structura* in latino e οἰκοδομία in greco. I rivestimenti facevano invece parte di quello che nella lunga iscrizione dedicatoria delle Terme di Diocleziano viene definito come *cul-*

34 Esther Boise Van Deman, “Methods of determining the date of Roman concrete monuments,” *American Journal of Archaeology* 16 (1912): 232, n. 1.

35 CIL III, 633.

36 Cesare Brandi, *Struttura e architettura* (Torino: Einaudi, 1975), 15.

37 Cfr. Olof Brandt, “Strutture architettoniche e mentali del De aedificiis di Procopio,” in *Procopio di Cesarea, Gli edifici. Testo originale, introduzione, traduzione e note di C. dell’Osso con saggi di O. Brandt e G. Castiglia* (Città del Vaticano: Pontificio Istituto di Archeologia Cristiana, 2018), 24-5.

38 Per onestà, a questo punto, devo ammettere di averlo usato io stesso anni fa.

39 Corrado Venanzi, *Caratteri costruttivi dei monumenti. I. Strutture murarie a Roma e nel Lazio* (Roma: Centro di studi per la storia dell’architettura, 1953), 18.

tus. L'espressione si trova alla fine del lungo testo, che qui conviene riportare interamente per comodità:

*D(omini) n(ostri) Diocletianus et Maximianus invicti seniores Aug(usti), patres imp(eratorum) et Caes(arum), et D(omini) n(ostri) Constantius et Maximianus invicti Aug(usti), et Severus et Maximinus nobilissimi Caesares thermas felices Diocletianas, quas Maximianus Aug(ustus) rediens ex Africa praesentia maiestatis disposuit ac fieri iussit et Diocletiani Aug(gusti) fratris sui nomine consecravit, coemptis aedificiis pro tanti operis magnitudine omni cultu / perfectas Romanis suis dedicaverunt*<sup>40</sup>.

Il testo distingue, infatti, tra la fase della costruzione (*fieri iussit*) e quella dei rivestimenti e delle decorazioni (*omni cultu perfectas*), di cui possiamo immaginare che facessero parte i rivestimenti marmorei delle pareti, mosaici, *opus sectile* (qui veramente *opus* = rivestimento!), oltre la scultura, compresa

quella architettonica, a volte priva di funzione strutturale nell'architettura tardoromana. Siamo vicini al concetto di *ornatus*, usato nel Codice di Giustiniano per vietare il trasferimento fuori città delle decorazioni architettoniche: *Si quis post hanc legem civitate spoliata ornatum, hoc est marmora vel columnas, ad rura transtulerit, privetur ea possessione, quam ita ornaverit*<sup>41</sup>. La parola latina *ornatus* non significa solo ornamento, ma anche equipaggiamento e abbigliamento. La parola *cultus* ha, come è noto, molti significati derivati dal verbo *colo*, coltivare, lavorare, abbellire, onorare etc. La stessa parola indica anche il trucco delle donne ed è frequente nel *Medicamina faciei femineae* di Ovidio<sup>42</sup>. Questa distinzione fondamentale tra la costruzione con la sua pianta, da una parte, e la decorazione dall'altra, porta Costantino, nelle sue ben note istruzioni al vescovo di Gerusalemme Macario per la costruzione del complesso del Santo Sepolcro (*Vita di Costantino*, 3.30), a non dire nulla riguardo alla forma dell'edificio mentre esprime dei desideri specifici che riguardano le colonne, i marmi e il soffitto a cassettoni dorati<sup>43</sup>.

Queste riflessioni mi vengono in mente ogni volta che leggo l'espressione "*opus listatum*".

40 CIL VI, 1130 = 31242; ILS 646; commento in Giorgio Crimi, "L'iscrizione dedicatoria delle Terme di Diocleziano," in Rosanna Friggeri, Marina Magnani Cianetti (ed.), *Le terme di Diocleziano. La certosa di Santa Maria degli Angeli* (Milano: Electa, 2014), 57-67 e Anna Tartaro, *Terme di Diocleziano. Il recinto esterno tra architettura e pratiche sociali* (Monte Compatri: Espera, 2021), 129-38.

41 Cod. Iust. VIII, 10,6.

42 Ovidio, *Medicamina faciei femineae* 3, 5, 7, 26, 30.

43 Per un commento, si veda Paolo Liverani, "Progetto architettonico e percezione comune in età tardoantica," *BABESCH - Annual Papers on Mediterranean Archaeology* 78 (2003): 205-6.

## Bibliografia

- Adam, Jean-Pierre. *L'arte di costruire presso i romani. Materiali e tecniche*. Milano: Longanesi & C., 1988 (prima ed. francese 1984).
- Bianchini, Marco. *Le tecniche edilizie nel mondo antico*. Roma: Editrice Dedalo, 2010.
- Blake, Marion Elizabeth. *Ancient Roman construction in Italy from the prehistoric period to Augustus*. Washington D.C.: Carnegie Institution, 1947.
- Blake, Marion Elizabeth. *Roman construction in Italy from Tiberius through the Flavians*. Washington D.C.: Carnegie Institution, 1959.
- Brandi, Cesare. *Struttura e architettura*, Torino: Einaudi, 1975.
- Brandenburg, Hugo. *Le prime chiese di Roma IV-VII secolo*. Milano: Jaca Book, 2013.
- Brandt, Olof. "Strutture architettoniche e mentali del De aedificiis di Procopio." In *Procopio di Cesarea, Gli edifici. Testo originale, introduzione, traduzione e note di C. dell'Osso con saggi di O. Brandt e G. Castiglia*, Città del Vaticano: Pontificio Istituto di Archeologia Cristiana, 2018, 19-43.
- Coarelli, Filippo. *Guida archeologica di Roma*. Milano: Mondadori, 1974.
- Crimi, Giorgio. "L'iscrizione dedicatoria delle Terme di Diocleziano." In Rosanna Friggeri, Marina Magnani Cianetti (ed.), *Le terme di Diocleziano. La certosa di Santa Maria degli Angeli*, Milano: Electa, 2014, 57-67.
- Deichmann, Friedrich Wilhelm. "Die Lage der Konstantinischen Basilika der heiligen Agnes an der Via Nomentana." *Rivista di Archeologia Cristiana* 22 (1946): 213-234.
- Fusco, Ugo. "Sant'Agnese nel quadro delle basiliche circiformi di età costantiniana a Roma e nel suo contesto topografico. Lo stato degli studi." In *La basilica costantiniana di S. Agnese. Lavori archeologici e di restauro*, a cura di Marina Magnani Cianetti e Carlo Pavolini. Roma: Electa, 2004: 10-28.
- Giuliani, Cairol Fulvio. *L'edilizia nell'antichità*. Roma: NIS, 1997 (prima ed. 1990)
- Heres, Theodora Leonore. *Paries. A proposal for a dating system of Late-Antique masonry structures in Rome and Ostia AD 235-600*. Amsterdam: Rodopi 1982.
- Krautheimer, Richard. *Corpus basilicarum Christianarum Romae*, 1. Città del Vaticano: Pontificio Istituto di Archeologia Cristiana, 1937.
- Liverani, Paolo. "Progetto architettonico e percezione comune in età tardoantica." *BABESCH - Annual Papers on Mediterranean Archaeology* 78 (2003): 205-19.
- Lugli, Giuseppe. "Terminologia dei sistemi costruttivi usati dai Romani." *Rendiconti dell'Accademia dei Lincei*, 5 (1950): 297-306.
- Lugli, Giuseppe. *La tecnica edilizia romana con particolare riguardo a Roma e Lazio*. Roma: Giovanni Bardi Editore, 1957.
- Magnani Cianetti, Marina, e Pavolini, Carlo (ed.). *La basilica costantiniana di S. Agnese. Lavori archeologici e di restauro*. Roma: Electa, 2004.
- Nibby, Antonio. *Del Foro Romano, della Via Sacra, dell'Anfiteatro Flavio e dei luoghi adiacenti*. Roma: Presso V. Poggioli, 1819.
- Perrotti, Raffaele. "Recenti ritrovamenti presso S. Costanza." *Palladio* n.s. 6 (1956): 80-3.

- Ralli, Priscilla. "La basilica costantiniana di S. Agnese sulla Via Nomentana: Riflessioni sulla struttura in elevato." *Rivista di Archeologia Cristiana* 92 (2016): 365-391.
- Rasch, Jürgen J. e Arbeiter, Achim. *Das Mausoleum der Constantina in Rom*. Mainz am Rhein: Verlag Philipp von Zabern, 2007.
- Riganati, Francesca. "S. Agnese fuori le mura (basilica circiforme)." *Materiali e tecniche dell'edilizia paleocristiana a Roma*, a cura di Margherita Cecchelli. Roma: Edizioni De Luca, 2001, 207-9.
- Righini, Valeria. "Opus listatum." In *Ravenna da capitale imperiale a capitale esarca. Atti del XVII Congresso internazionale di studio sull'alto medioevo. Ravenna, 6-12 giugno 2004*. Spoleto: Centro Italiano di Studi sull'Alto Medioevo, 2005, 841-885.
- Migotto 1997 = M. Vitruvio Pollione, *De Architectura Libri X. Testo latino a fronte*, traduzione di Luciano Migotto. Padova: Edizioni Studio Tesi, 1997.
- Tartaro, Anna. *Terme di Diocleziano. Il recinto esterno tra architettura e pratiche sociali*. Monte Compatri: Espera, 2021.
- Van Deman, Esther Boise. "Methods of determining the date of Roman concrete monuments." *American Journal of Archaeology* 16 (1912): 230-51, 387-432.
- Venanzi, Corrado. *Caratteri costruttivi dei monumenti. I. Strutture murarie a Roma e nel Lazio*, Roma: Centro di studi per la storia dell'architettura, 1953.
- Vitruvius. *The Ten Books on Architecture translated by Morris Hicky Morgan*. New York: Dover Publications, Inc. 1960.
- Vitruvio. *De Architectura*, traduzione di Luciano Migotto. Pordenone-Pavia: Edizioni Studio Tesi, 1993.





Fig. 1 – La basilica a deambulatorio di Sant'Agnese fuori le mura (foto dell'autore).



Fig. 2 – La basilica onoriana di Sant'Agnese fuori le mura. Dettaglio delle murature (foto dell'autore).

# Du *portrait* à l'*image*, de Dioclétien à Justinien

JEAN-PIERRE CAILLET  
Université Paris Nanterre  
Paris, France

On sait que l'époque de la Tétrarchie marque une étape décisive dans le passage du portrait réaliste à l'image idéalisée ; et comme cela a déjà été bien retracé par plusieurs auteurs, il apparaît qu'après certaines réminiscences de vérisme sous Constantin et quelques souverains du IV<sup>e</sup> siècle, la tendance à la stylisation ne cesse de s'affirmer jusqu'aux environs de 500. Mais on revient ici sur le cas d'un petit groupe de sculptures micrasiatiques du Ve siècle paraissant aller à contre-courant de cette évolution, ainsi que sur ce que montrent les effigies supposées de l'impératrice Ariane et certains diptyques consulaires du début du VI<sup>e</sup> siècle. On s'attache surtout ensuite à ce qui ressort dans le même sens sur les mosaïques d'époque justinienne à Ravenne. Un véritable retour au portrait vériste semble a priori s'y constater ; mais il pourrait aussi – et plutôt ? – s'agir de simples recours à des « types » ; cela moyennant l'introduction de traits distinctifs correspondant plus ou moins aux physionomies des personnages représentés. Dans le même temps d'ailleurs, la mosaïque euphrasienne de Poreč témoigne bien de l'ascendant de l'image au détriment du véritable portrait – ce qui allait se confirmer jusqu'au plein Moyen Âge.

**Mots-clés :** Portrait, Image d'un personnage, Antiquité tardive, Sculptures d'Aphrodisias, Diptyques consulaires, Mosaïques de Ravenne, Justinien, Maximien, Mosaïque de Poreč, Euphrasius.

On sait qu'en ce qui concerne le portrait, la période tétrarchique a correspondu à une décisive étape dans le passage du réalisme à l'idéalisation – ou, s'il l'on considère l'évolution d'un point de vue moins positif, à la pure et simple schématisation des traits du visage : soit, le renoncement à l'authentique vérisme dans le rendu de la physionomie d'un particulier, au profit de la définition d'un « type » pouvant convenir pour la représentation de plusieurs personnages de rang ou de statut social équivalent. Les portraits dans lesquels on identifie volontiers Dioclétien s'offrent de la manière la plus frappante pour illustrer cette transition. Ainsi, la tête de marbre en provenance de Nicomédie conservée à Istanbul<sup>1</sup> (fig. 1), dans laquelle se décèle de la part du sculpteur (et

bien qu'il s'agisse sans doute d'une tête plus ancienne retaillée<sup>2</sup>) une réelle volonté de reproduction de traits individuels, se rattache encore indéniablement au courant du « réalisme prégalien » dont Jutta Meischner a souligné l'ultime reviviscence en ce dernier quart du III<sup>e</sup> siècle<sup>3</sup>. Mais les célèbres groupes des tétrarques du Vatican et de Saint-Marc de Venise (fig. 2) rompent de façon abrupte avec cette tendance. Marianne Bergmann, en soulignant que le parti de quasi similitude des figures y correspondait au souhait d'illustrer la concorde et l'unité d'intentions des quatre empereurs, a noté que la distinction ne s'opérait vraiment qu'entre les deux Augustes et les deux Césars<sup>4</sup> : les deux premiers caractérisés par une apparence assez mature et une expression énergique, les

1 Calza, *Iconografia*, 91-2, n° 1 ; Dagmar Stutzinger, notice in *Spätantike und frühes Christentum*, 403-04, n° 23 ; Meischner, *Bildnisse*, 65-6 et fig. 183.

2 Lenaghan, "Asia Minor", 103-04.

3 Meischner, *Bildnisse*, 137.

4 Bergmann, "Bildnisse der Tetrarchenzeit", 65-8. Quant à cette expression de *concordia*, cf. également Parisi Presicce, "Costantino e i suoi figli", 109.



deux seconds par un aspect un peu plus juvénile et moins sévère ; au reste, cette différenciation demeurant discrète ; et il ne nous semble par ailleurs guère assuré que le nez très légèrement busqué de l'un des Césars du Vatican ait, comme l'a suggéré aussi Marianne Bergmann, visé à introduire tout de même un trait propre au seul Constance Chlore<sup>5</sup>.

Il est cependant indiscutable qu'un fort recourbement nasal, joint alors à un menton proéminent, se trouvent bien marqués sur les portraits de ce dernier respectivement conservés à Copenhague (fig. 3) et à Berlin. Mais dans ces cas, et en dépit d'une stylisation déjà assez nette, l'accent délibérément porté sur de telles particularités plutôt ingrates induit à envisager le désir d'une véritable individualisation. Et si l'on se réfère, par exemple, à ce que montre la tête de la statue colossale de Constantin destinée à la grande basilique du forum romain (fig. 4), le fils apparaît bien avoir repris ces traits de son père. Car bien que, comme il ressort de la mise au point due à Claudio Parisi Presicce, cette tête résulte aussi de la retaille partielle d'une sculpture plus ancienne, et que la perception éloignée d'un visage qui culminait à quelque 10-12 m y ait déterminé des accentuations<sup>6</sup>, ces caractères familiaux bien distinctifs amènent à envisager le retour à un certain souci de vérisme ; cela se voit confirmé, d'ailleurs, par l'analogie avec les profils de Constantin sur des gemmes conservées à Londres, Berlin (fig. 5) et Leipzig<sup>7</sup>, ainsi que, avec plus ou moins de stylisation, sur la tête colossale de

bronze conservée à Rome au musée du Capitole<sup>8</sup> et celle, de dimensions plus modestes, en provenance de Niš (aujourd'hui à Belgrade)<sup>9</sup>.

Mais dès les décennies suivantes, les têtes au sujet desquelles se trouve généralement avancé le nom d'un des fils de Constantin renouent pleinement avec le parti de l'idéalisation ; avec évidemment une nuance bien différente de celle qui avait prévalu pour les tétrarques, puisque dans l'harmonieux ovale de la face s'agencent cette fois des traits d'une grande douceur, engendrant un effet d'apaisement et de sérénité : ainsi par exemple sur le spécimen autrefois dans une collection privée à Istanbul et aujourd'hui à New York, ou celui du Louvre à Paris<sup>10</sup> (fig. 6). Tout au plus peut-on constater, plus avant dans le IV<sup>e</sup> siècle, quelques sporadiques retours d'une préoccupation de relatif vérisme : cela dans les années 350 pour les effigies considérées comme celles de Magnence<sup>11</sup>, dont le peu flatteur empâtement du visage dans sa partie basse dénote bien le souci de traduire une réalité physique (fig. 7) ; puis en 361-363 dans une moindre mesure pour celles de Julien apparaissant sur des monnaies<sup>12</sup>, avec le caractéristique port de la barbe du philosophe, inusité dans la lignée impériale de l'époque.

Par ailleurs, rappelons que l'évolution générale, du IV<sup>e</sup> siècle au début du VI<sup>e</sup>, vers un éloignement de plus en plus marqué de la représentation naturaliste au profit de la suggestion de l'*homo spiritualis*, a également été synthétisée par Jutta Meischner<sup>13</sup> ; et, bien entendu, il n'est pas question de revenir ici

5 Pour l'iconographie de ce dernier, cf. aussi notamment Dagmar Stutzinger, notice in *Spätantike und frühes Christentum*, 407-08, n° 27.

6 Claudio Parisi Presicce, "Konstantin als Iuppiter", 128-29; Id., "Costantino e i suoi figli", 115-17.

7 Dagmar Stutzinger, notice in *Spätantike und frühes Christentum*, 430-31, n°s 43-44 ; Krug, "Gemmen", 133 ; Elisabetta Galletti, notice in *Costantino* 313, 250, n°157.

8 Parisi Presicce, "Costantino e i suoi figli", 117-19.

9 Dagmar Stutzinger 1983, notice in *Spätantike und frühes Christentum*, 426-28, n° 40 ; Elena Calandra, notice in *Costantino* 313, 247, n° 149.

10 Dagmar Stutzinger, notice in *Spätantike und frühes Christentum*, 437-38, n° 48 (New York) ; De Kersauson, *Musée du Louvre... Catalogue*, 522-23, n° 249, puis Hannestad, "Die Porträtskulptur", 112 (Paris).

11 Dagmar Stutzinger, notice in *Spätantike und frühes Christentum*, 439-41, n°s 50-51 ; Matteo Cadario, notice in *Costantino* 313, 249, n° 54.

12 L'identification de Julien pour les portraits statuariens aujourd'hui connus a certes été contestée par Klaus Fittschen, "Privatporträts", 32-6 ; mais le port de la barbe, notamment, est bien attesté sur des monnaies de cet empereur: cf. Depyrot, *Le Bas-Empire*, 57, 65, 106.

13 Meischner, *Bildnisse*, particulièrement 137-38 pour l'exposé des conclusions de l'ouvrage.

sur les grandes lignes ainsi retracées. Il ne paraît cependant pas déplacé de s'arrêter un instant sur quelques œuvres plutôt à contre-courant. Il s'agit par exemple des têtes de trois statues de notables locaux découvertes dans les thermes d'Hadrien à Aphrodisias (fig. 8 a-b-c), et dont Roland R.R. Smith a situé la réalisation dans le courant du Ve siècle<sup>14</sup>. On peut *a priori* suivre l'auteur pour reconnaître que, grâce à un modelé extrêmement délicat tendant à rendre de la façon la plus subtile des traits bien spécifiques – tour à tour, calvitie avancée, strabisme prononcé, creusement des joues, menton glabre et légèrement proéminent, moustache et barbe assez fournies ou à peine esquissées... –, on semble réellement avoir voulu s'attacher à la fidèle reproduction de physionomies individuelles. Ce qui, si l'on accepte la datation proposée et dans ce contexte micrasiatique du moins, amènerait à envisager le maintien tardif du principe de l'authentique portrait. Mais peut-être faut-il observer quelque réserve à ce sujet. On sait en effet que l'époque hellénistique, et dans son sillage certaines phases du Haut Empire, avaient connu une relative prolifération de figures « de genre » ou de « portraits » rétrospectifs pour lesquels, sans se préoccuper d'un mimétisme absolu ou à défaut des modèles eux-mêmes, on créait des types volontiers caractérisés par des traits plus ou moins marqués, censés correspondre à l'idée que l'on pouvait se faire d'un personnage donné. Cela est d'ailleurs bien attesté à Aphrodisias même, comme le montre par exemple le « vieux pêcheur » peut-être remployé à titre de statue votive par un dignitaire de la première moitié du IVe siècle, et en lequel Roland R.R. Smith voit une sculpture des environs de 200 inspirée du « Sénèque mourant » conservé au Vatican<sup>15</sup>. Il ne serait donc pas exclu que, moyennant le prolongement tardif d'une telle pratique, les notables du

Ve siècle aient recouru à de tels types, se contentant de simplement opter pour celui qui ne s'avérait pas trop éloigné de leur propre apparence ; de plus, il ne semble pas exclu que l'on ait simplement remployé des têtes anciennes, en en modifiant les yeux pour leur conférer l'expression extatique de règle dans l'Antiquité tardive : il s'agit en effet d'une pratique que Roland R.R. Smith lui-même n'a pas manqué de relever<sup>16</sup>. Marianne Bergmann et Martin Kovacs ont quant à eux également insisté sur les attitudes des commanditaires qui, à l'époque, les engageaient dans ces directions<sup>17</sup>.

Le recours à un type pourrait d'autre part encore être envisagé pour une œuvre que Jutta Meischner a pourtant considérée comme un cas exceptionnel de retour au portrait vériste aux environs de 500 : la tête de l'impératrice Ariane, dont trois exemplaires en marbre sont respectivement conservés à Paris (Louvre) (fig. 9) et à Rome (musée du Latran, Palais des Conservateurs) ; le visage joufflu à petite bouche ourlée de lèvres fines lui a paru dénoter une volonté de vraie reproduction de traits individuels ; la forte personnalité de la souveraine, épouse de Zénon puis d'Anastase (et dans cette transition, héritière directe de la dignité impériale) aurait induit à ce parti désormais hors d'actualité, sinon<sup>18</sup>. Sans en écarter l'hypothèse, il n'est toutefois pas absolument assuré que ces trois têtes – auxquelles Dagmar Stutzinger a proposé d'adjoindre celle en bronze aujourd'hui à Niš<sup>19</sup> – représentent vraiment Ariane. La ressemblance, postulée par Dagmar Stutzinger encore, avec les figures de deux éléments de diptyques d'ivoire conservés à Florence et à Vienne<sup>20</sup> (fig. 10 a-b), n'est guère évidente : en dépit de visages également assez pleins, les traits de ces dernières s'avèrent très stéréotypés. En outre, Anne McClanan a fait valoir que le port d'un globe

14 Smith, "Statue Life", 219, 229 (A 39, A 40, A 45) et pl. 64-65, fig. 32, 33, 36.

15 *Ibid.*, 214-15, 225 (A 27) et pl. 57, fig. 19.

16 Smith, "Statue practice", 11.

17 Bergmann & Kovacs, "Portrait styles", notamment 289-94.

18 Meischner, *Bildnisse*, 138.

19 Stutzinger, *Das Bronzobildnis*.

20 Dagmar Stutzinger, notice in *Spätantike und frühes Christentum*, 470, n° 73. Pour les diptyques en question, cf. Volbach, *Elfenbeinarbeiten*, 49-50, n°s 51-52 et pl. 27.

crucifère s'accorderait bien davantage à l'identification de Sophie, épouse de Justin II, sur les ivoires en question<sup>21</sup> ; et sans rejeter elle non plus l'éventualité d'une représentation d'Ariane pour les trois marbres évoqués ci-avant, elle a, à juste titre, renvoyé à ce que Gilbert Dagron déduisait d'un texte du VIII<sup>e</sup> siècle – mais faisant état d'un usage possiblement en vigueur dès les environs de 500 – quant à ce qui prévalait pour, moyennant simple adjonction de quelques touches, obtenir à partir d'un portrait-type, l'icône de l'impératrice réelle<sup>22</sup>.

On semble bien aussi avoir affaire à l'option de types pour l'image de plusieurs consuls, telle qu'elle apparaît sur quelques diptyques d'ivoire des premières décennies du VI<sup>e</sup> siècle. Ainsi, alors que certains, tels Areobindus, Clementinus Anthemius ou Anastasius (fig. 11) se sont tous satisfaits du même schéma interchangeable à visage rond et glabre et chevelure « en casque »<sup>23</sup>, celui que l'on a proposé d'identifier comme Magnus se distingue par, dans un visage sinon de structure générale assez semblable, une calvitie ne laissant subsister qu'une touffe sur le front, le port d'une moustache et d'une courte barbe<sup>24</sup> (fig. 12) ; cela ayant probablement correspondu davantage à son aspect réel.

Dans la progression chronologique, on en vient à présent aux mosaïques de Saint-Vital de Ravenne. C'est à nouveau un cas pour lequel l'attestation de véritables portraits a souvent été envisagée<sup>25</sup>. Quant au panneau montrant Théodora et sa suite, cela a naturellement été avancé pour l'impératrice elle-même, que l'on identifiait aussi dans une tête de marbre conservée à Milan au musée du Castello Sforzesco<sup>26</sup>.

Mais en suivant Anne McClanan<sup>27</sup>, on doit reconnaître que les traits de cette dernière sont – en dépit de l'incontestable qualité de l'œuvre – beaucoup trop génériques pour que l'on puisse trancher en ce sens ; et de plus, le visage de Théodora sur la mosaïque n'est guère non plus vraiment caractérisé.

Sur le panneau vis-à-vis, il semblerait *a priori* en aller différemment pour Justinien, dont les traits sont beaucoup plus travaillés et dont, par contrecoup, la physionomie s'avère incontestablement habitée (fig. 13) ; pour autant, les principales lignes n'en sont pas si éloignées de celles de la tête de porphyre dite « Carmagnola » remployée à un angle de la galerie externe de Saint-Marc de Venise, qui passe de manière plausible pour une effigie de Justinien<sup>28</sup> (fig. 14) ; la forte stylisation de cette dernière y dénote aussitôt le parti de l'idéalisation et cela doit donc, moyennant bien sûr beaucoup plus de raffinement, valoir de même pour la mosaïque. En fait, et comme l'a suggéré encore Anne McClanan, il faut sans doute considérer que concurremment à la parure vestimentaire, le soin apporté là au traitement du visage – sans impliquer un rendu vériste – visait avant tout à focaliser les regards sur les personnages de rang prééminent (ou du moins, par extension, investis d'un rôle important) dans le cadre du tableau<sup>29</sup>. Cela peut précisément s'appliquer à plusieurs autres figures, notamment celle du dignitaire laïc entre Justinien et l'archevêque Maximien (fig. 15) ainsi que celles des deux diacres à l'extrême droite, qui avaient manifestement officié lors de la consécration de l'édifice. Quant à ces deux derniers, Friedrich Wilhelm Deichmann notait à bon droit que leurs phy-

21 McClanan, *Representations*, 168-78. Plus récemment, Schade, "Women", s'en tient cependant à l'identification d'Ariane, mais sans argumentation nouvelle.

22 *Ibid.*, 83, avec renvoi à Dagron, "L'image", 131. Le texte du VIII<sup>e</sup> siècle en question est la Vie de saint Philarète, 135.24-143.25, qui évoque la sélection de l'épouse de l'empereur à partir d'une image "normée".

23 Vollbach, *Elfenbeinarbeiten*, 32-7, n<sup>os</sup> 8-22 et pl. 4-9.

24 *Ibid.*, 37, n<sup>o</sup> 23 et pl. 10.

25 Cf. le résumé de cette problématique par Mauskopf Deliyannis, *Ravenna*, 237-42.

26 Cf. notamment la notice de Jacqueline Lafontaine-Dosogne in *Splendeur de Byzance*, 77 (sc. 3) ; aussi, Schade, "Women", 256-57.

27 McClanan, *Representations*, 141-42.

28 Peschlow, "Zum Kaiserporträt", 67.

29 McClanan, "Ritual and Representation", 12.

sionomies n'offraient d'ailleurs, somme toute, que des variations mineures d'un même type<sup>30</sup>.

Mais quant au dignitaire laïc en question, et surtout pour Maximien, il n'hésitait pas à y voir de vrais portraits d'après nature : quant à l'archevêque tout particulièrement, il insistait sur la sensible dissymétrie et la maigreur du visage, traits peu flatteurs auxquels on peut ajouter les mèches hirsutes des deux pans de la chevelure. Un autre argument, sur la base de ce qui a été observé par Irina Andreescu-Treadgold et Warren Treadgold<sup>31</sup>, pourrait conforter cette interprétation : il est en effet apparu que la partie comprenant le buste de Maximien et son nom, ainsi que le buste du dignitaire voisin, est composée de tesselles de différente nature et résulte donc d'une réfection ; on aurait alors substitué l'effigie de Maximien à celle de son prédécesseur Victor (de l'épiscopat duquel daterait tout le reste du panneau, et des mosaïques dans leur ensemble), et introduit à son côté celle du général Bélisaire, peu après son retour à Ravenne en 544. Par conséquent, le remplacement de la figure de l'évêque dénoterait la volonté de disposer à cet emplacement un visage immédiatement reconnaissable pour les contemporains.

Cependant, on peut encore remarquer qu'indépendamment des différences que présentent leur chevelure et leur barbe, et d'un contour plus rond pour le dignitaire, les traits de la face de ce dernier et de celle du prélat ne sont pas si radicalement dissemblables. Une fois encore donc, on se trouve ramené à l'éventualité de l'option d'un type, avec introduction des seules modifications requises pour, de manière globalement adéquate, évoquer deux personnalités distinctes.

Pour en rester un instant encore à Ravenne, il faut aussi faire mention du fragment de mosaïque

aujourd'hui apposé au revers de la façade de Saint-Apollinaire-le-Neuf (originellement église palatine de Théodoric), et montrant une figure de souverain (fig. 16). L'inscription qui l'accompagne, désignant Justinien, ne résulte que d'une réfection de 1863 ayant également affecté la tête elle-même<sup>32</sup>. Deichmann, notamment, considérait que l'on avait sans doute affaire à une effigie du roi goth, modifiée – avec en particulier adjonction du diadème, des pendeloques et de la chlamyde pourpre – lors de la conversion du sanctuaire arien au culte orthodoxe à l'initiative de l'archevêque Agnellus, au début des années 560<sup>33</sup> ; de fait, le chroniqueur homonyme du IX<sup>e</sup> siècle, ainsi que d'autres sources du XVI<sup>e</sup> siècle, font bien état de la présence d'une représentation de Justinien dans cette église. S'appuyant sur ces données, Isabella Baldini Lippolis a donc avancé qu'il n'y avait en définitive guère de raison de remettre en cause l'identification de Justinien<sup>34</sup>, et on peut en effet l'accepter : lors de la reconsécration, l'archevêque Agnellus aurait de la sorte « instrumentalisé » l'effigie de l'empereur à son propre bénéfice. Il est certes patent que cette effigie de Justinien diffère nettement de celle de Saint-Vital : face ici empâtée dans sa partie inférieure, et cheveux gris. Mais indépendamment des approximations sans doute dues à la restauration, et comme je l'ai ailleurs déjà fait observer<sup>35</sup>, l'écart temporel entre les deux représentations justifiait un traitement autre ; aux yeux des spectateurs, l'image de l'empereur alors âgé crédibilisait mieux, même, son implication personnelle – fût-elle purement théorique – dans la conversion de cette église ; ce qui, là encore, n'induit nullement que l'on ait opté pour une véritable représentation vériste.

J'ai d'autre part également insisté sur ce qui est attesté dans la mosaïque absidale de la cathédrale de Poreč, vers le milieu aussi du VI<sup>e</sup> siècle<sup>36</sup>. Car, en dé-

30 Deichmann, *Ravenna. Geschichte*, 255 (ainsi que pour les remarques relatives à ce qui suit ici).

31 Andreescu-Treadgold & Treadgold, "Procopius", 716-17.

32 Cf. le résumé de la problématique relative à cette figure par Mauskopf Deliyannis, *Ravenna*, 172-74.

33 Deichmann, *Ravenna...Kommentar*, 151-52.

34 Baldini Lippolis, "Il ritratto musivo", 473-74 pour cette identification.

35 Caillet, "L'image du dédicant", 157.

36 *Ibid.*, 158-59.

pit d'un plus grand soin apporté au visage de l'évêque dédicant Euphrasius, on y remarque la similitude avec celui de l'archidiaque Claudius (fig. 17) – ainsi en outre qu'avec l'effigie de saint Ambroise à Saint-Victor *in ciel d'oro* de Milan (fig. 18). Il apparaît ainsi que, dans le cas de la cathédrale istrienne, on a recouru sans modification à un type plus anciennement établi et jugé tout à fait idoine pour un – et même deux, en l'occurrence – dignitaires ecclésiastiques. La comparaison avec ce qui, à peu près dans le même temps, a été choisi à Ravenne, semble bien cristalliser

la relative ambiguïté de l'évolution à laquelle on était alors parvenu : c'est manifestement bien *l'image*, au sens le plus générique du terme, que l'on privilégiait désormais ; mais à l'occasion, et sans nécessairement se soucier de renouer avec le véritable *portrait* mimétique, on pouvait juger opportun d'introduire quelques touches susceptibles d'en donner l'illusion. Les mêmes éventualités, avec cependant toujours la préférence pour la première de ces deux solutions, allaient ensuite prévaloir jusqu'au plein Moyen Âge<sup>37</sup>.

---

37 Caillet, "Les portraits".

## Bibliographie

- Andreescu-Treadgold, Irina & Treadgold, Warren. "Procopius and the Imperial Panels of S. Vitale". *Art Bulletin* 79 (1997) : 708-23
- Baldini Lippolis, Isabella. "Il ritratto musivo nella facciata interna di S. Apollinare Nuovo a Ravenna". In *Atti del VI colloquio dell'Associazione italiana per lo studio e la conservazione del mosaico*, édité par Federico Guidobaldi, 463-78. Ravenna : Girasole, 2000
- Bergmann, Marianne. "Bildnisse der Tetrarchenzeit". In *Imperator Caesar*, 58-70
- Bergmann, Marianne & Kovcas, Martin. "Portrait styles". In *The Last Statues*, 280-94
- Caillet, Jean-Pierre. "L'image du dédicant dans l'édifice cultuel (IV<sup>e</sup>-VII<sup>e</sup> s.) : aux origines de la visualisation d'un pouvoir de concession divine". *Antiquité tardive* 19 (2011) : 149-69
- Caillet, Jean-Pierre. "Les 'portraits' des souverains carolingiens et ottoniens : types plutôt que nature, toujours... ?". In *I Convegni di Parma, 14. Natura e Figura*, édité par Arturo Carlo Quintavalle, 311-26. Milan : Skira, 2015
- Calza, Raissa. *Iconografia imperiale da Carausio a Giuliano (287-363 d.C.)*. Rome : L'Erma di Bretschneider, 1972
- Costantino 313 d.C. L'Editto di Milano e il tempo della tolleranza. Catalogo della mostra di Milano, Palazzo Reale, 25 ottobre 2012-17 marzo 2013; Roma, Colosseo e Curia Iulia, 27 marzo-15 settembre 2013*, édité par Gemma Sena Chiesa. Milan : Mondadori, 2012
- Dagron, Gilbert. "L'image de culte et le portrait". In *Byzance et les images*, édité par André Guillou & Jannic Durand, 121-50. Paris : La Documentation française, 1994
- Deichmann, Friedrich Wilhelm. *Ravenna. Geschichte und Monumente*. Wiesbaden : Franz Steiner Verlag, 1969
- Deichmann, Friedrich Wilhelm. *Ravenna, Hauptstadt des spätantiken Abendlandes. Kommentar, 1. Teil*. Wiesbaden : Franz Steiner Verlag, 1974
- De Kersauson, Kate. *Musée du Louvre. Département des antiquités grecques, étrusques et romaines. Catalogue des portraits romains, II*. Paris : Réunion des musées nationaux, 1996
- Depuyrot, Georges. *Le Bas-Empire romain. Économie et numismatique (284-491)*. Paris : Errance, 1987
- Fittschen, Klaus. "Privatporträts hadrianischer Zeit". In *Roman Portraits. Artistic and Literary*, édité par Jan Bouzek & Iva Ondrejova, 32-36. Mayence : Philipp von Zabern, 1997
- Hannestad, Niels. "Die Porträtskulptur zur Zeit Konstantins des Grossen". In *Imperator Caesar*, 96-116
- Imperator Caesar Flavius Constantinus. Konstantin der Grosse. Ausstellungskatalog Trier*, édité par Alexander Demandt & Josef Engemann. Mayence : Philipp von Zabern, 2007
- Krug, Antje. "Gemmen und Kameen". In *Imperator Caesar*, 132-37
- Lenaghan, Julia. "Asia Minor". In *The Last Statues*, 98-108
- Mauskopf Deliyannis, Deborah. *Ravenna in Late Antiquity*. Cambridge : Cambridge University Press, 2010
- McClanan, Anne. "Ritual and Representation of the Byzantine Empress Court at San Vitale, Ravenna". In *Radovi XIII. međunarodnog kongresa za starokršćansku arheologiju*, édité par Nenad Cambi & Emilio Marin, 11-20. Rome : Pontificio Istituto di Archeologia Cristiana, Split : Arheološki muzej, 1998
- Meischner Jutta. *Bildnisse der Spätantike 193-500. Problemfelder, die Privatporträts*. Berlin : BNB, 2001



- Parisi Presicce, Claudio. "Konstantin als Iuppiter. Die Kolossalstatue des Kaisers aus der Basilika an der Via Sacra". In *Imperator Caesar*, 117-31
- Parisi Presicce, Claudio. "Costantino e i suoi figli. Il nuovo volto dei potenti". In *Costantino 313*, 109-19
- Peschlow, Urs. "Zum Kaiserporträt des 4. bis 6. Jh. n. Chr.". In *Spätantike und frühes Christentum*, 61-8
- Schade, Kathrin. "Women". In *The Last Statues*, 249-58
- Smith, Roland R.R. "Statue Life in the Hadrianic Baths at Aphrodisias, AD 100-600". In *Statuen in der Spätantike*, édité par Franz Alto Bauer & Christian Witschel, 203-35. Wiesbaden : Reichert Verlag, 2007
- Smith, Roland R.R. "Statue practice in the late Roman Empire: numbers, costumes, and style". In *The Last Statues*, 1-27
- Spätantike und frühes Christentum. Ausstellung im Liebieghaus, Museum für alter Plastik, Frankfurt am Main, 16. Dezember 1983 bis 11. März 1984*, édité par Herbert Beck & Peter C. Bol. Francfort : Liebieghaus, 1983
- Splendeur de Byzance. Catalogue de l'exposition Europalia 1982, Musées royaux d'art et d'histoire Bruxelles 2 octobre-2 décembre 1982*, sous la direction de Jacqueline Lafontaine-Dosogne. Bruxelles : Robert De Smet, 1982
- Stutzinger, Dagmar. "Das Bronzefigürchen einer spätantiken Kaiserin aus Balajnac im Museum von Niš". *Jahrbuch für Antike und Christentum* 29 (1986) : 146-65
- The Last Statues of Antiquity*, édité par Roland R.R. Smith & Bryan Ward-Perkins. Oxford : Oxford University Press, 2016
- Volbach, Wolfgang Fritz. *Elfenbeinarbeiten der Spätantike und des frühen Mittelalters*, 3e édition revue. Mayence : Philipp von Zabern, 1976



Fig. 1. Tête de Dioclétien, provenant de Nicomédie. Istanbul, musée archéologique.



Fig. 2. Groupe des tétrarques, provenant de Constantinople. Venise, Saint-Marc.



Fig. 3. Tête de Constance Chlore. Copenhague, glyptotheque Ny Carlsberg.



Fig. 4. Tête de Constantin, provenant de la grande basilique du forum. Rome, musées du Capitole, Palais des Conservateurs.



Fig. 5. Améthyste avec profil de Constantin. Berlin, Staatliche Museen. D'après *Spätantike un frühes Christentum*, 431, n° 34.



Fig. 6. Tête d'un fils de Constantin (Constant ?), sur un buste moderne. Paris, musée du Louvre.





Fig. 7. Buste de Magnence (?), découvert à Vienne (France). Vienne, musée lapidaire.

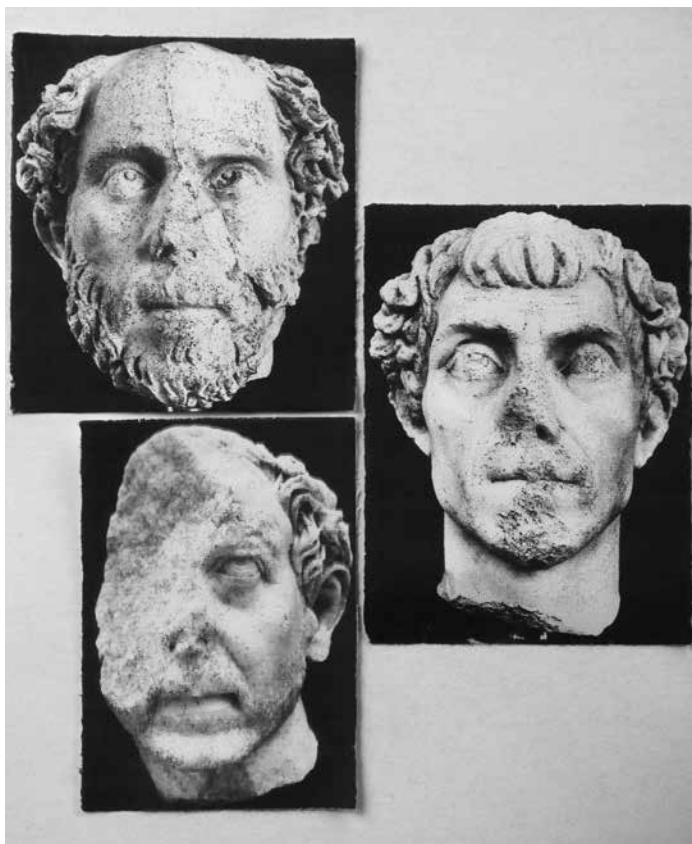

Fig. 8 a-b-c. Têtes découvertes dans les thermes d'Hadrien à Aphrodisias. Aphrodisias, musée. D'après Smith, *Statue Life*, pl. 64-65, fig. 32, 33, 36.



Fig. 9. Tête de l'impératrice Ariane (?), avec nez moderne. Paris, musée du Louvre.



Fig. 10 a-b. Éléments de deux diptyques d'ivoire, avec figures de l'impératrice Sophie (?). Florence, Bargello (à gauche) et Vienne (Autriche), Kunsthistorisches Museum (à droite). D'après Volbach, *Elfenbeinarbeiten*, pl. 27.





Fig. 11. Feuillelet d'un diptyque d'ivoire du consul Anastasius. Paris, Bibliothèque nationale de France, Cabinet des médailles et antiques.



Fig. 12. Feuillelet d'un diptyque d'ivoire du consul Magnus (?). Milan, Castello Sforzesco.

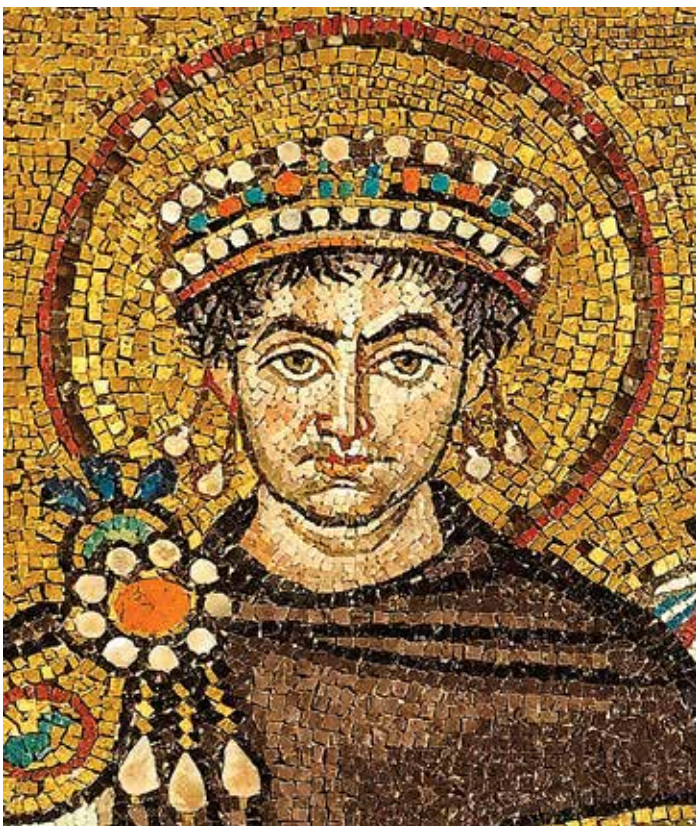

Fig. 13. Tête de Justinien. Ravenne, Saint-Vital, détail d'une des mosaïques latérales de l'abside.



Fig. 14. Tête dite "Carmagnola" (Justinien ?). Venise, Saint-Marc.





Fig. 15. L'archevêque Maximien et un dignitaire laïc (Bélisaire ?). Ravenne, Saint-Vital, détail d'une des mosaïques latérales de l'abside.



Fig. 16. Buste de Justinien (?). Ravenne, Saint-Apollinaire-le-Neuf, fragment de mosaïque du revers de la façade.

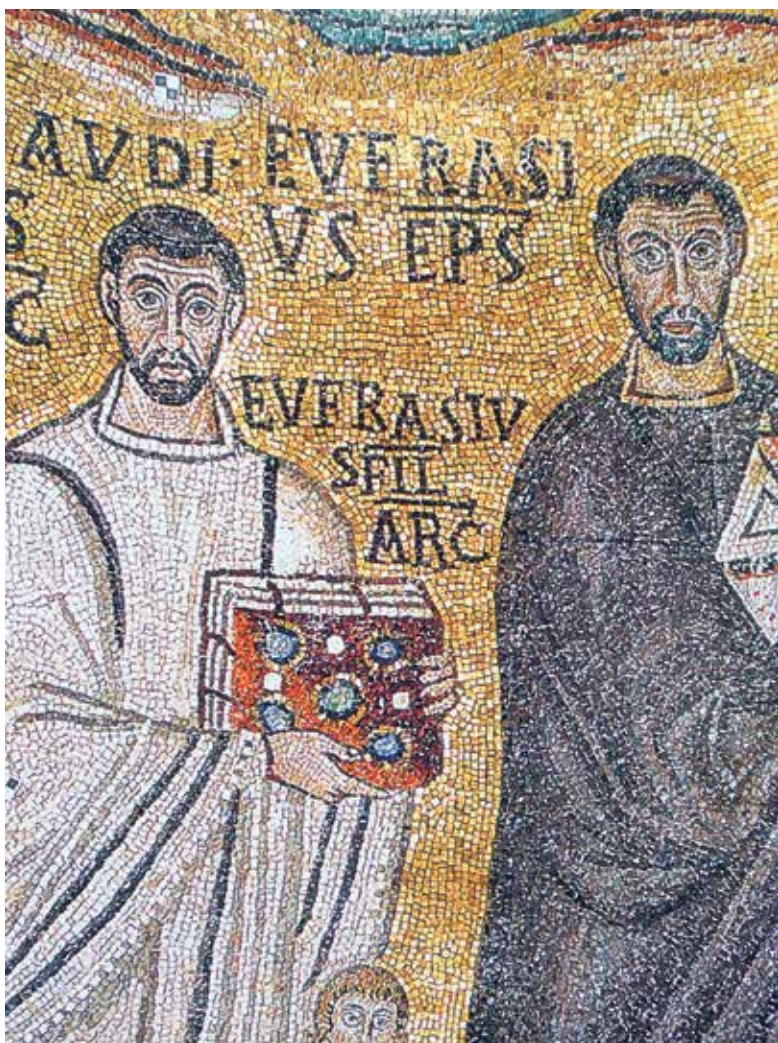

Fig. 17. L'évêque Euphrasius et l'archidiacre Claudius. Poreč, détail de la mosaïque absidale de la cathédrale.



Fig. 18. Saint Ambroise. Milan, Saint-Victor in ciel d'oro, détail de la mosaïque pariétale.





# Testimonianze di architettura funeraria paleocristiana nella catacomba di Villagrazia di Carini (Palermo)

ROSA MARIA CARRA BONACASA

Università di Palermo

Palermo, Italia

It was a Christian cemetery in the territory of the *Hykkara statio* on Via Valeria. It played an important role from the age of Constantine to the eighth century serving the population of a large rural settlement, the so called *ecclesia carinensis* mentioned by Gregory the Great. The metrological study conducted in recent years has offered a valuable contribution to the knowledge of the original project (Phase A) characterized by the sequence in the galleries of arcosoles for adults, that was homogeneous private spaces, officially acquired within the community cemetery. After only one generation (Phase B) the transformation of some arcosoles into multiform cubicles, absolutely exclusive and closed by gates, began. The subsequent phases (C-D) denounce the interventions of several generations of clients who are not very respectful of the primary architecture of the catacomb. The paintings, inscriptions and grave goods found confirm the use of the cemetery for 4 centuries.

**Key words:** Villagrazia catacomb, metrological study, phases.

La catacomba di Villagrazia a 28 km da Palermo, fu il cimiero di una comunità cristiana che dal IV all'VIII secolo visse ed operò nella pianura di Carini e sulle alture circostanti, specialmente nella attuale contrada di San Nicola, dov'è stato rintracciato l'inse-diamento collinare tardoantico e altomedievale che precedette il castello normanno<sup>1</sup>.

Pertanto questo territorio, servito dalla *statio* di *Hykkara* sulla via Valeria e da un approdo sulla costa, era inserito nell'ampio sistema della viabilità tardoantica siciliana e partecipava delle relazioni che inter-correvano fra la Sicilia, la penisola italiana e l'Africa<sup>2</sup>. Nella tarda antichità, con la riforma amministrativa di Diocleziano, e poi con Costantino e la istituzione

nel 332 dell'annona costantinopolitana, si rafforzò la rete di contatti che legava l'isola alla Proconsolare ed alla Byzacena e l'economia siciliana, dopo il ristagno dei primi tre secoli dell'impero, ebbe finalmente un forte decollo. L'aristocrazia senatoria romana ebbe un ruolo primario in questa rinascita e fu artefice del profondo legame fra Roma, Sicilia ed Africa nella gestione degli enormi interessi patrimoniali generati dalle grandi *massae fundorum*<sup>3</sup>.

L'esempio più rappresentativo dello *status* di *possessor* è la ben nota residenza padronale di Piazza Armerina, cuore pulsante della *massa Philosophiana* nel centro dell'isola, dove si ostentavano modalità architettoniche e apparati decorativi già sperimen-

---

\* Tutte le illustrazioni sono tratte dall'Archivio della Pontificia Commissione di Archeologia Sacra, via Napoleone III, 1 Roma. I rilievi e le restituzioni grafiche sono state eseguite dal dott. architetto Francesco Scirè per la PCAS.

1 Vitale 2011 e 2013.

2 Carra 2019, con rimandi alla bibliografia storica: Cracco Ruggini 1980; Mazza 1986; Vera 1988.

3 Vitale 2012, pp. 10-11 e note 13-19 (per la bibliografia essenziale), sottolinea che: «L'epigrafia documenta la presenza dei clarissimi non solo a *Philosophiana* (i *Sabucii*, gli *Aradii-Valerii*, i *Caeionii*), ma anche a *Thermae*, *Lilibeo* e *Panormo* con i *Maesii Titiani*, la *gens Cassia* e la *gens Marcia*».

tati nelle residenze di Roma e delle province dell'impero, in particolare l'Africa<sup>4</sup>. Anche il comprensorio carinense ebbe la sua residenza padronale proprio sull'altura di San Nicola, dove oltre un secolo fa fu scoperto un mosaico geometrico del IV secolo che apparteneva al pavimento di un grande triclinio absidato<sup>5</sup>.

I risultati raggiunti con le fortunate indagini archeologiche nella catacomba di Villagrazia<sup>6</sup> hanno dato impulso in anni recenti a nuove riflessioni nel tentativo di ricomporre coi riscontri archeologici, quelle informazioni che vengono dalle fonti scritte, specialmente dall'*Itinerarium Antonini*<sup>7</sup>-che segna la *statio* di *Hykkara*- e dal *Registrum epistolarum* di Gregorio Magno, che menziona la *ecclesia carinensis* con i suoi vescovi<sup>8</sup>, un ampio organismo definito "diocesi rurale"<sup>9</sup>. La scoperta fortuita, ancora a San Nicola, del sigillo plumbeo di *Felix panormitanus*, un personaggio che è stato identificato con uno dei vescovi presenti al Concilio Lateranense del 649-654<sup>10</sup>, rappresenta un testimone archeologico utile ad integrare quella fase di storia della chiesa di Sicilia, successiva al *Registrum* gregoriano e che riguarda le relazioni intercorse fra le diocesi limitrofe di *Carines* e *Panormo*, nel difficile periodo di transizione dall'età bizantina a quella islamica.

I risultati degli scavi archeologici da noi condotti per oltre venti anni nella catacomba di Villagrazia, e lo studio in parallelo delle strutture, degli apparati pittorici e dei reperti mobili, ci hanno confermato che il progetto del cimitero ebbe inizio dopo la Pace della Chiesa e si sviluppò, con quattro fasi<sup>11</sup> per oltre tre secoli, occupando un settore della pianura di Carini che distava meno di un chilometro dal sito dell'insediamento a San Nicola. Questo cimitero svolse un ruolo primario nell'articolata organizzazione del territorio circostante, data la sua posizione centrale, fra la *statio* di *Hykkara* sulla via Valeria ed il percorso fluviale che collegava la costa all'hinterland collinare.

Promoter di questa realtà funeraria supponiamo che sia stata la fascia medio-alta della società romana del tempo, la stessa che era solita controllare dalle proprie residenze il governo della Sicilia; ma, trattandosi di un cimitero cristiano, la responsabilità concreta ricadde soprattutto sulle compagini ecclesiastiche, che dall'età di Costantino in poi, e proprio a Villagrazia fino all'VIII secolo, seppero intervenire nelle aree rurali siciliane dove risiedeva la parte più numerosa e attiva della popolazione<sup>12</sup>.

A differenza delle architetture costruite, dove la congruità dei rapporti strutturali era assolutamente

4 Palmieri 2004, pp. 81 ss., in particolare pp. 83-84, 88, 94-95.

5 Erroneamente interpretato come il pavimento di una chiesa: De Spuches 1892, in particolare p. 296. In merito all'appartenenza del mosaico ad una residenza signorile del IV sec. cfr.: Camerata Scovazzo 1977; Greco, Ardizzone, Garofano 1997-1998, p. 652; Greco 2003, pp. 24-25; Wilson 1990, p. 212.

6 La catacomba fu intercettata occasionalmente nel 1892 e fu indagata nel 1899 dall'allora direttore del Museo archeologico di Palermo e Soprintendente alle Antichità, Antonino Salinas, ma quasi subito la ricerca fu abbandonata: Salinas 1899. Gli scavi ripresero nel 2000 per iniziativa della Soprintendenza di Palermo e per concessione della Pontificia Commissione di Archeologia Sacra in collaborazione con la scrivente, allora titolare della Cattedra di Archeologia Cristiana nella Università di Palermo. Per ragioni logistiche si intervenne nel settore a Sud della Strada Statale 113, nel cortile di una proprietà privata al nr. civico 1, oggi demanio in quanto espropriata da parte dell'Assessorato ai Beni Culturali della Regione Sicilia. L'esplorazione della catacomba è continuata fino ad oggi con regolari campagne annuali. Cfr. Bonacasa Carra 2009.

7 Uggeri 2004, pp. 148, 274-276. Vitale 2011, pp. 135-137.

8 Greg. I, *Ep.* VI, 9 = OGM V/2, 286-289: 595, settembre - Gregorio unisce la chiesa di Carini con quella di Reggio. Greg. I, *Ep.* XIII, 14 = OGM V/4, 238-241: 602, novembre - Gregorio conferisce a Barbaro, vescovo di Carini, l'ufficio di visitatore della chiesa di Palermo. Greg. I, *Ep.* XIII, 15 = OGM V/4, 240-243: 602, novembre - Gregorio comanda ai palermitani di obbedire al visitatore Barbaro, vescovo di Carini, e di eleggersi un vescovo.

9 Per distinguerlo dalle altre diocesi in urbe: De Fino 2009, in part. pp. 42-45.

10 Falzone 2014 a, pp. 39-43.

11 Bonacasa Carra 2014; Carra 2019; Carra Bonacasa 2020.

12 Vedi *supra* nota 9: De Fino 2009; Vitale 2011 e 2013. Fiocchi Nicolai 2013, in part. pp. 213-216.

necessaria per la stabilità stessa del monumento<sup>13</sup>, nelle architetture di Villagrazia, ricavate al negativo, tali rapporti venivano assolti in forma preliminare con la scelta del contesto geologicamente più idoneo a sopportare l'escavazione. Successivamente sarà stato compito dell'autorità istituzionale preposta far rispettare l'equità distributiva degli spazi e i rapporti plano-volumetrici essenziali all'interno del progetto esecutivo di un cimitero della collettività, demandando quindi agli esecutori materiali il confronto diretto coi desiderata dei committenti e con gli eventuali condizionamenti imposti dai luoghi prescelti per i singoli spazi esclusivi, che rappresentavano la »memoria lasciata ai vivi attraverso la materialità del sepolcro«<sup>14</sup>.

La planimetria generale della catacomba (Fig. 1), riporta in evidenza la corretta interpretazione della prima delle 4 fasi di vita che abbiamo riconosciuto in ciascun cubicolo indagato nel cimitero. Infatti, grazie ad una fattiva collaborazione interdisciplinare<sup>15</sup> che prevede l'impiego del rilievo strumentale, la sua restituzione grafica e l'applicazione di una griglia metrologica fondata sul piede romano tardoantico (di cm 29,704), possiamo oggi parlare sia del progetto architettonico originario di questo cimitero, sia delle diverse modifiche intervenute nel corso di una plurisecolare frequentazione degli spazi da parte di generazioni di utenti.

Il corretto orientamento N-S dell'asse portante della catacomba (gallerie VII, X e XI), sul quale convergono ad angolo retto gli assi trasversali (gallerie VIII-IX e XII) risponde alle regole progettuali che abbiamo riconosciuto e garantisce la distribuzione ordinata dei principali settori funerari come gli arcosoli per adulto (Fig. 2 a) e per infante (Fig. 3 a), spesso

speculari in tutte le gallerie (Fig. 1) e talvolta con decorazione dipinta<sup>16</sup> anche di ispirazione biblica (Fig. 2 b). Va segnalato anche l'arcosolio delle ancore nella G XII per la decorazione scolpita sulla fronte le cui dimensioni perfette rispettano la modularità riconosciuta (Fig. 3 b, c)<sup>17</sup>. La presenza di questi spazi privati, equilibrati e ufficialmente acquisiti all'interno di un cimitero comunitario, ha favorito nel lasso di tempo probabilmente di una sola generazione (Fase B), la trasformazione di alcuni arcosoli in cubicoli, che diventano organismi architettonici multiformi, assolutamente esclusivi e separati mediante cancelli dal resto della galleria, quindi non più vincolati al rispetto dell'ordine precostituito imposto da progetto originario.

Lungo la galleria X tra i lucernari P6 e P8 troviamo tre esempi: X10, X15 e X20 (Fig. 1); pianificati all'origine come arcosoli bisomi, nella fase successiva furono trasformati nel *dromos* di accesso alle rispettive camere retrostanti. L'esempio più rappresentativo è il X15<sup>18</sup> che palesemente nasce da un bisomo di cui sopravvive la nicchia arcuata, dal taglio molto regolare, col prospetto sottolineato da una riquadratura a rilievo che distingue l'ingresso alla camera funeraria (Fig. 4 a). Quest'ultima si sviluppava in direzione ovest con una pianta trapezoide<sup>19</sup> che andava restringendosi verso la parete di fondo occupata da un arcosolio con un cassone antistante (Fig. 4 b); un secondo arcosolio occupava la parete nord con due nicchie che sormontavano altrettante tombe pavimentali, e infine due tombe a cassa ottenute a risparmio si addossavano alla parete sud. Nel complesso il X15 con sette unità funerarie offre l'impressione positiva di uno spazio esclusivo ben progettato il cui assetto plano-volumetrico rimase invariato nelle fasi successive, quando

13 E noi lo abbiamo personalmente sperimentato con lo studio delle chiese della Cirenaica: Bonacasa Carra, Scirè 2011; Carra Bonacasa, Scirè 2009; Bonacasa Carra, Scirè 2013; Bonacasa Carra 2016.

14 De Santis 2010, pp. 65-66. Carletti 1998, pp. 56, 62; Carletti 2008, pp. 68-71.

15 Con l'architetto Francesco Scirè, abile esecutore dell'intera documentazione grafica con cui ho avuto frequenti e proficui confronti in merito alle fasi architettoniche della catacomba.

16 Bonacasa Carra, Cipriano 2016.

17 Rapporto di 12:6 p.r.

18 Cipriano 2014.

19 Larga 9 p.r. all'ingresso e 7 sul fondo, lunga 13 p.r. e alta 7. Bonacasa Carra, Scirè 2019.

solo alcune fosse occuparono il piano pavimentale distinguendosi per il monumentale staurogramma composito con doppio *rho* (Fig. 4 c) inciso sull'intonaco di una di esse. Si trattava di un segno magico collocato nel pieno VI secolo per difendere la tomba da quanti avrebbero potuto disturbare il riposo del defunto<sup>20</sup>.

Anche il progetto del cubicolo X10 prevedeva all'origine uno spazio di forma trapezoidale (Fig. 5 a), che abbiamo collocato tra l'ultimo ventennio del IV e gli inizi del V secolo in ragione della cronologia attribuita alle due pitture con l'Adorazione dei Magi. La prima, sulla parete sud del *dromos* decora la lunetta di un arcosolio che accoglieva una bambina, la cui immagine è raffigurata nell'estradosso in mezzo a ghirlande e roselline rosse (Fig. 5 b). Per lo "stile popolare" questa pittura anticipa forse di una generazione l'altra scena, più raffinata, che decora la parete meridionale della camera, dove altri due arcosoli per infanti, sono stati abilmente messi in risalto: uno dall'*horror vacui* della ricca decorazione floreale e l'altro da una seconda Adorazione nella lunetta, sormontata nell'estradosso dalla scena di una orante che si accompagna al giovane defunto<sup>21</sup> (Fig. 6). L'aspetto architettonico ordinato e compatto del cubicolo X10 è stato gradualmente modificato fino all'abbattimento della parete orientale ed alla rotazione della pianta di 63° in direzione NO (Fig. 5 a). L'impressione che ne abbiamo oggi è quella di un camerone invaso da tombe che hanno occupato il piano pavimentale davanti agli arcosoli e sono state addossate anche ai piedi degli arcosoli dipinti per svolgere la duplice funzione di sepolture e di mense per la liturgia funeraria.

Il rispetto che i fruitori hanno dimostrato preservando la grande parete dipinta (lunga 9 p.r.), rappresenta la memoria storica della particolare venerazione per la Adorazione dei Magi da parte di tutti i *possessori* che sono succeduti nel tempo.

Infatti lo studio metrologico che abbiamo promosso allo scopo di intercettare le regole sottese alla nascita dei cubicoli e le eventuali trasgressioni, denuncia l'intervento di più generazioni di committenti che hanno operato con soluzioni a volte elaborate e complesse e non sempre rispettose della architettura primaria del cimitero. Tutto ciò perché la tomba del singolo doveva distinguersi dalle altre del gruppo familiare per accentuare «la visibilità dell'individuo all'interno del collettivo»<sup>22</sup>. Possiamo quindi affermare che gli esecutori materiali di questi desiderata hanno operato secondo una serie di modelli, scegliendo ogni volta quello che si adattava meglio al singolo contesto.

Al modello del X15, di cui abbiamo appena detto, si affianca quello della pianta quadrata servita da un *dromos* relegato in prossimità dell'angolo più idoneo a favorire l'apertura sulla galleria; è il caso dei cubicoli X13 e X20<sup>23</sup> nella galleria X (Fig.1). Una pianta quasi quadrata (11x12 p.r.) caratterizza anche il cubicolo 19<sup>24</sup>, nella galleria VIII (Fig. 5 a), una camera ben realizzata, dominata da un grande arcosolio monosomo, in asse con l'ingresso, che era di notevole impatto per le membrature architettoniche ricavate a risparmio nella roccia. Era destinato verosimilmente al personaggio più eminente del nucleo familiare, colui che, nella seconda metà del IV secolo, curò l'impianto del cubicolo che non fu mai modificato. Di contro la decorazione architettonica è stata nel tempo manomessa ed adattata alle nuove esigenze, nonostante ciò anche per quest'ultima abbiamo potuto rintracciare elementi utili a formulare l'ipotesi di una restituzione.

Il modello della pianta rettangolare prevale nella galleria VII (Fig. 1), sia nel cubicolo 10 (Fig. 5 a) che si trova alla estremità nord-orientale, a fianco dell'arcosolio per infante decorato con la scena biblica del sacrificio di Isacco alla presenza della defunta orante

20 Cipriano, Falzone 2016, pp. 2026-2029.

21 Bonacasa Carra 2006; Bonacasa Carra *et alii* 2008.

22 Cipriano 2014, pp. 40-41; Bonacasa Carra, Cipriano 2016.

23 Vitale 2019 e 2014.

24 Carra Bonacasa, Scirè 2019; Schirò 2019.

(Fig. 2 b)<sup>25</sup>; ed anche nel cubicolo VI<sup>26</sup>, che è provvisto di lucernario al centro di una solida volta piana ed è accessibile da un *dromos* collocato in asse con la parete di fondo.

Nel cubicolo XIV ritorna il progetto della pianta quadrata dai volumi contenuti, che conclude all'estremità orientale lo sviluppo della galleria VIII il cui orientamento viene ruotato di 150° fino ad interferire con la retrostante galleria XII (Fig. 1). Pertanto l'ingresso alla camera, oltre al breve *dromos*, usufruiva anche del braccio terminale della galleria VIII che era stato ripiegato per 2 metri circa in direzione sud-est (Fig. 7 a). Con questo accorgimento il cubicolo acquistava una maggiore visibilità, enfatizzata dalla monumentale tomba a cassa al centro (Fig. 7 b), ottenuta a risparmio, e dall'arcosolio sulla parete di fondo.

La tipologia della tomba a cassa, risparmiata sui quattro lati, impropriamente definita "sarcofago" in letteratura, è ricorrente specialmente nel V secolo in diversi contesti della Sicilia paleocristiana<sup>27</sup>. A Villagrazia caratterizza come abbiamo visto la prima fase del cubicolo XIV e si conferma nella terza definita "fase dei cassoni" in quanto questa tipologia si sostituisce a tombe parietali preesistenti come l'arcosolio di fondo e la nicchia sulla parete meridionale (Fig. 7).

La tomba monumentale a cassa domina anche nella fase B del cubicolo X13 dove rimane imponente in tutte le fasi successive, seconda soltanto al pilastro risparmiato quasi al centro della camera per sorreggerne la volta (Fig. 8). Di fatto proprio la fase B risulta la più impegnativa: i volumi dell'ambiente sono stati più che raddoppiati, la pianta, da quadrata che era, fu trasformata in un trapezio irregolare per favorire la creazione di un corridoio, che si incurva per 48° in direzione O-SO verso l'accesso al cubicolo retrostante X13.1 (Fig. 9). Si tratta di una struttura dal grande

impatto visivo che deriva dalla perizia con cui sono state applicate le regole dell'architettura al negativo sfruttando, a SO, un settore in cui la roccia era assai compatta. La soluzione adottata per consentirne l'accesso è identica a quella che abbiamo riscontrato nel rapporto tra la galleria VIII e il cubicolo XIV (Figg. 1 e 7). In tal modo l'ampia camera funeraria X13 svolse anche la funzione di vestibolo dal quale, attraverso un passaggio architravato, si accedeva al cubicolo retrostante X13.1, un vero gioiello che fu realizzato con due interventi successivi (Figg. 10, 11 a-b, 12).

Nella prima fase (Fig. 11 a), che coincideva con la fase B del X13, il cubicolo X13.1 era anch'esso un ambiente a pianta quadrata chiusa sul lato nord da una parete con andamento semicircolare che accoglieva un arcosolio monosomo contrapposto ad un bisomo sulla parete sud. Altri due arcosoli per infanti fiancheggiavano l'ingresso (Fig. 11 a).

Nella seconda fase (Fig. 11 b), sulla parete occidentale di 13.1 furono aperti due passaggi ad arco di diversa ampiezza<sup>28</sup> separati da un pilastro centrale risparmiato<sup>29</sup> (Fig. 12). Sul pilastro scaricava anche un terzo arco trasversale che segnava il passaggio tra due ambientini ricavati ad Est: quello settentrionale a pianta quasi quadrata (9x8 p.r.) riteniamo che fosse funzionale alle pratiche del rituale per la presenza di un pozzo; quello meridionale era un trapezio (9x7x6 p.r.), adibito esclusivamente all'uso funerario.

Lo studio metrologico ha offerto un contributo anche alla stima del tempo occorso per la realizzazione dell'intero settore meridionale del cimitero, di cui noi oggi percepiamo soltanto l'ultimo assetto (Fig. 1). L'esegesi che abbiamo tentato in tutti questi anni, sforzandoci di capirne l'evoluzione nel tempo, ha trovato valido sostegno nell'analisi degli apparati decorativi<sup>30</sup>, degli elementi di corredo rintracciati e se-

25 Bonacasa Carra 2013.

26 Carra Bonacasa, Scirè 2019; Carra Bonacasa 2020.

27 Vitale 2019.

28 Misurano 6x2 p.r. quello settentrionale; 5x3 p.r. quello meridionale; più irregolare quello trasversale era circa 5 p.r. x 3.

29 Misura 3x3 p.r. alla base e 6 p.r. in altezza.

30 Bonacasa Carra 2006; Bonacasa Carra 2012; Bonacasa Carra, Cipriano 2016; Carra 2019; Carra Bonacasa 2020.



gnalati nelle varie edizioni di scavo<sup>31</sup>, nelle poche, ma assai significative iscrizioni funerarie<sup>32</sup>. Sono emersi tanti dati interessanti che si distribuiscono in un range cronologico compreso tra l'età costantiniana e gli inizi dell'VIII secolo e testimoniano l'uso del cimitero

prolungato per circa 4 secoli, di cui furono fruitori almeno 10 generazioni di committenti tra quelli che abitavano il fertile e produttivo territorio della *ecclesia carinensis* fino all'arrivo degli arabi.

---

31 Bonacasa Carra et alii 2007; Cipriano 2014; Raia 2017; Raia 2019; Schirò 2018; Schirò 2019; Vitale 2012; Vitale 2017; Vitale 2018; Vitale 2019; Corraera 2018; Corraera 2019; Scirè, Marescalchi 2018.

32 Falzone 2014 b; Cipriano, Falzone 2016.

## Bibliografia

- Bonacasa Carra 2006 = R.M. Bonacasa Carra, *L'adorazione dei Magi in due arcosoli della catacomba di Villagrazia di Carini (Palermo)*, in *Rivista di Archeologia Cristiana*, 83 (2006), pp. 55-74.
- Bonacasa Carra 2009 = R.M. Bonacasa Carra, *La catacomba di Villagrazia di Carini. Un esempio di architettura funeraria paleocristiana in Sicilia. Ricerche 2000-2008*, in *Mare Internum. Archeologia e culture del Mediterraneo* 1. 2009, pp. 159-166.
- Bonacasa Carra 2012 = R.M. Bonacasa Carra, *Ritratto femminile nel IV secolo d. C. nella catacomba di Villagrazia di Carini*, in *Mare Internum. Archeologia e culture del Mediterraneo* 4. 2012 [2013], pp. 119-127.
- Bonacasa Carra 2013 = R.M. Bonacasa Carra, *Il sacrificio di Abramo e il miracolo della fonte nell'arcosolio VII.21 della catacomba di Villagrazia di Carini*, in *Mare Internum. Archeologia e culture del Mediterraneo* 5. 2013 [2014], pp.123-132.
- Bonacasa Carra 2014 = R.M. Bonacasa Carra, *La catacomba di Villagrazia di Carini. Alcune ipotesi sulla ripartizione degli spazi funerari esclusivi*, in *Mare Internum. Archeologia e culture del Mediterraneo* 6. 2014 [2016], pp. 79-94.
- Bonacasa Carra 2016 = R.M. Bonacasa Carra, *Contributo allo studio dell'architettura di alcune chiese della Cirenaica*, in N. Bonacasa, F. Buscemi, V. La Rosa (eds.), *Architetture del Mediterraneo. Scritti in onore di Francesco Tomasello*, Roma 2016, *Thiasos. Monografie* 6, pp. 277-299.
- Bonacasa Carra et alii 2007 = R. M. Bonacasa Carra et alii, *La catacomba di Villagrazia di Carini e il problema della ecclesia carinensis. I risultati delle recenti esplorazioni*, in R.M. Bonacasa Carra, E. Vitale (eds.), *La cristianizzazione in Italia tra Tardoantico ed Altomedioevo. Atti del IX Congresso Nazionale di Archeologia Cristiana (Agrigento, 20-25 novembre 2004)*, vol. II, Palermo 2007, pp. 1837- 1923.
- Bonacasa Carra et alii 2008 = R. M. Bonacasa Carra et alii, *Cubicoli VIII.19 e X.10 nella catacomba di Villagrazia di Carini (Palermo)*, in *Rivista di Archeologia Cristiana* 84. 2008 [2009], pp. 81-150.
- Bonacasa Carra, Scirè 2011 = R.M. Bonacasa Carra, F. Scirè, *Nuovi dati sulla basilica centrale di Cirene*, in *Marmoribus Vestita. Miscellanea in onore di Federico Guidobaldi*, a cura di O. Brandt, Ph. Pergola, Città del Vaticano 2011 (*Studi di Antichità cristiana*, LXIII), pp. 331-344.
- Bonacasa Carra, Cipriano 2016 = R.M. Bonacasa Carra, G. Cipriano, *La decorazione pittorica nella catacomba di Villagrazia di Carini nel contesto della cultura figurativa costantiniana di area mediterranea*, in O. Brandt, G. Castiglia, V. Fiocchi Nicolai (eds.), *Costantino e i Costantinidi. l'innovazione costantiniana, le sue radici e i suoi sviluppi. Atti del XVI Congresso Internazionale di Archeologia Cristiana (Roma, 22-28 settembre 2013)*, Città del Vaticano 2016, vol. I, pp. 1011-1034.
- Camerata Scovazzo 1977 = R. Camerata Scovazzo *I mosaici pavimentali di Carini. Tradizione pittorica ellenistico-romana su alcuni tassellati siciliani del IV secolo*, in *Archeologia Classica* IX,1, 1977, pp. 134-160.
- Carletti 1998 = C. Carletti, "Un mondo nuovo". *Epigrafia funeraria dei Cristiani a Roma in età postcostantiniana*, in *Vetera Christianorum* 35, 1998, pp. 39-67.
- Carletti 2008 = C. Carletti, *Epigrafia dei Cristiani in Occidente dal III al VII secolo. Ideologia e prassi*, Bari 2008.
- Carra 2019 = R.M. Carra, *Le ricerche archeologiche nella catacomba di Villagrazia di Carini. Per una storia della Ecclesia Carinensis*, in G. Archetti, N. Busino, P. De Vingo, C. Ebanista (eds.), *Colligere Fragmenta. Studi in onore di Marcello Rotili per il suo 70° genetliaco* (Centro Studi Longobardi. Ricerche, 3), Milano 2019, pp. 171-192.
- Carra Bonacasa 2020 = R.M. Carra Bonacasa, *Documenti che attestano la frequentazione in età bizantina della catacomba di Villagrazia di Carini*, in F. Bisconti, G. Cresci, F. Mainardis, F. Prene (eds.), *Legite, tenete, in corde habete. Miscellanea in onore di Giuseppe Cuscito* (Antichità Altoadriatiche, vol. 92), Trieste 2020, pp. 121-136.

- Carra Bonacasa, Scirè 2009 = R. M. Carra Bonacasa, F. Scirè, *Le ricerche archeologiche a Cirene. A proposito della basilica orientale*, in R. Farioli Campanati (ed.), *Ideologia e cultura artistica tra Adriatico e Mediterraneo orientale (IV-X secolo)*. Atti del convegno Bologna-Ravenna 2007, Bologna 2009, pp.147-160.
- Carra Bonacasa, Scirè 2013 = R.M. Bonacasa Carra, F. Scirè, *Gasr el Lebia. Nuovi dati sui mosaici della basilica orientale*, in *Et in Arcadia Ego. Studia memoriae Professoris Thomae Mikocki dicata*, Varsoviae 2013, pp.119-131.
- Carra Bonacasa, Scirè 2019 = R.M. Carra Bonacasa, F. Scirè, *Le fasi della galleria VIII e del cubicolo XIV*, in R.M. Carra Bonacasa (ed.), *Il cubicolo XIV nella catacomba di Villagrazia di Carini. Ricerche 2012-2018*, in Quaderni Digitali di Archeologia Postclassica 14, Palermo 2019, pp. 77-174.
- Cipriano 2014 = G. Cipriano, *Catacomba di Villagrazia di Carini. Il cubicolo X15. Un esempio di spazio sepolcrale privato. Lo scavo, la struttura, il dato epigrafico, i materiali*, in Quaderni Digitali di Archeologia Postclassica 2, Palermo 2014.
- Cipriano, Falzone 2016 = G. Cipriano, G. Falzone, *Epigrafi inedite dalla catacomba paleocristiana di Villagrazia di Carini (PA)*, in O. Brandt, G. Castiglia, V. Fiocchi Nicolai (eds.), *Costantino e i Costantinidi: l'innovazione costantiniana, le sue radici e i suoi sviluppi*. Atti del XVI Congresso Internazionale di Archeologia Cristiana (Roma, 22-28 settembre 2013), Città del Vaticano 2016, vol. II, pp. 2013-2035.
- Correra 2018 = A.M. Correra, *Caratterizzazione dei sistemi di chiusura delle sepolture nella catacomba di Villagrazia di Carini*, in E. Vitale (ed.), *Ricerche nella catacomba di Villagrazia di Carini*, in Quaderni Digitali di Archeologia Postclassica 9, Palermo 2018, pp. 91-150.
- Correra 2019 = A.M. Correra, *Lo scavo*, in E. Vitale (ed.), *I cubicoli X13 e X13.1 nella catacomba di Villagrazia di Carini. Ricerche 2010-2019*, in Quaderni Digitali di Archeologia Postclassica 15, Palermo 2019, pp. 9-28.
- Cracco Ruggini 1980 = L. Cracco Ruggini, *La Sicilia tra Roma e Bisanzio*, in *Storia della Sicilia*, III, Napoli 1980, pp. 3-37.
- De Fino 2009 = M. De Fino, *Diocesi rurali nella Sicilia tardoantica: i casi di Carini e Triocala*, in *Vetera Christianorum* 46, 2009, pp. 31-55.
- De Santis 2010 = P. De Santis, *Sanctorum monumenta: "aree sacre" del suburbio di Roma nella documentazione epigrafica (IV-VII secolo)*, Bari 2010.
- De Spuches 1892 = G. De Spuches, *D'un mosaico romano e d'altri oggetti ritrovati nel territorio di Carini*, «Opere» IV, Firenze 1892, pp. 291-297.
- Falzone 2014 a = G. Falzone, *Il contributo della sfragistica allo studio della cronotassi episcopale panormitana*, in *Tre note di epigrafia cristiana in Sicilia*, Quaderni Digitali di Archeologia Postclassica 6, Palermo 2014, pp. 39-47.
- Falzone 2014 b = G. Falzone, *Epigrafi greche e latine dalla catacomba di Villagrazia di Carini (PA)*, in *Tre note di epigrafia cristiana in Sicilia*, Quaderni Digitali di Archeologia Postclassica 6, Palermo 2014, pp. 49-110.
- Fiocchi Nicolai 2013 = V. Fiochi Nicolai, *Interventi monumentali dei vescovi nelle aree suburbane delle città dell'Occidente (III-VI secolo)*, in S. Cresci, J. Lopez Quiroga, O. Brandt, C. Pappalardo (eds.), *Episcopus, Civitas, Territorium*. XV Congresso Internazionale di Archeologia Cristiana, Città del Vaticano 2013, vol. I, pp. 213-234.
- Greco 2003 = C. Greco, *Scavi e ricerche al castello di Carini e in contrada S. Nicola*, in *Scavi e restauri nelle catacombe siciliane*, Città del Vaticano 2003.
- Greco, F. Ardizzone, I. Garofano 1997-1998 = C. Greco, F. Ardizzone, I. Garofano, *Nuove indagini archeologiche nel territorio di Carini*, «Kokalos», XLIII-XLIV, II, 2, 1997-1998, pp. 645-679.
- Mazza 1986 = M. Mazza, *La Sicilia fra tardo antico e alto medioevo*, in *La Sicilia rupestre nel contesto delle civiltà mediterranee*. Atti del VI Convegno Internazionale di studio sulla civiltà rupestre medioevale nel Mezzogiorno d'Italia (Catania-Pantalica Cava d'Ispica, 7-12 settembre 1981) a cura di C.D. Fonseca, Galatina 1986, pp. 43-84.

- Palmieri 2004 = L. Palmieri, *La Provincia d'Africa dal I al VI secolo d.C. Analisi dei modelli insediativi presenti sul territorio*, in ACME. Atti della Facoltà di Lettere e Filosofia dell'Università degli Studi di Milano, vol. LVII, fasc. III, settembre-dicembre 2004, pp. 81-95.
- Raia 2017 = D. Raia, *Catacomba di Villagrazia di Carini. I reperti provenienti dallo scavo della galleria VII*, in Quaderni Digitali di Archeologia Postclassica 8, Palermo 2017.
- Raia 2019 = D. Raia, I materiali, in E. Vitale (ed.), *I cubicoli X13 e X13.1 nella catacomba di Villagrazia di Carini. Ricerche 2010-2019*, in Quaderni Digitali di Archeologia Postclassica 15, Palermo 2019, pp. 29-86.
- Salinas 1899 = A. Salinas, *Carini. Scoperta di catacombe romane, un grande mosaico, rinvenuto in un edificio absidato, ubicato nella tenuta del Barone Giuseppe De Spuches, principe di Galati*, «Notizie degli Scavi» 1899, pp. 362-367.
- Schirò 2018 = G. Schirò, *Nuovi dati dall'esplorazione della galleria IX*, in E. Vitale (ed.), *Ricerche nella catacomba di Villagrazia di Carini*, in Quaderni Digitali di Archeologia Postclassica 9, Palermo 2018, pp. 15-89.
- Schirò 2019 = G. Schirò, *Il cubicolo XIV. Lo scavo, l'analisi strutturale, i materiali*, in R.M. Carra Bonacasa (ed.), *Il cubicolo XIV nella catacomba di Villagrazia di Carini. Ricerche 2012-2018*, in Quaderni Digitali di Archeologia Postclassica 14, Palermo 2019, pp. 11-76.
- Scirè, Marescalchi 2018 = F. Scirè, M. Marescalchi, *L'architettura nascosta. Un progetto per la fruizione delle catacombe di Villagrazia di Carini*, in E. Vitale (ed.), *Ricerche nella catacomba di Villagrazia di Carini*, in Quaderni Digitali di Archeologia Postclassica 9, Palermo 2018, pp. 151-169.
- Uggeri 2004 = G. Uggeri, *La viabilità della Sicilia in età romana*, Galatina (Lecce) 2004 (Journal of Ancient Topography, Supp. II).
- Vera 1988 = D. Vera, *Aristocrazia romana ed economie provinciali nell'Italia antica: il caso siciliano*, Quaderni Catanesi X, 1988 [1990], pp. 115-172.
- Vitale 2011 = E. Vitale, *Da Parthenicum a Hykkara. Per un'ipotesi sul territorio della "ecclesia carinensis" tra preesistenze e continuità*, in Studi di Archeologia 2. Dipartimento Culture e Società, Beni Culturali – Sezione Archeologica, Università di Palermo, Carlo Saladino Editore, Palermo 2011, pp. 123-181.
- Vitale 2012 = E. Vitale, *Materiali ceramici di importazione africana dalla catacomba di Villagrazia di Carini. Un aggiornamento sulla circolazione nel territorio della ecclesia carinensis*, in Quaderni Digitali di Archeologia Postclassica 1, Palermo 2012.
- Vitale 2013 = E. Vitale, *La ecclesia carinensis. Un esempio di diocesi rurale a Villagrazia di Carini (Palermo)*, in S. Cresci, J. Lopez Quiroga, O. Brandt, C. Pappalardo (eds.), *Episcopus, Civitas, Territorium. XV Congresso Internazionale di Archeologia Cristiana*, Città del Vaticano 2013, pp. 527-539.
- Vitale 2014 = E. Vitale, *Catacomba di Villagrazia di Carini. Il cubicolo X20. Ricerche 2008-2013*, in Quaderni Digitali di Archeologia Postclassica 5, Palermo 2014.
- Vitale 2017 = E. Vitale, *Catacomba di Villagrazia di Carini. La galleria XII: indagini archeologiche e problemi della conservazione*, in E. Vitale (ed.), *Ricerche di Archeologia cristiana e bizantina nella Sicilia occidentale*, in Quaderni Digitali di Archeologia Postclassica 7, Palermo 2017, pp. 11-63.
- Vitale 2018 a = E. Vitale (ed.), *Ricerche nella catacomba di Villagrazia di Carini*, in Quaderni Digitali di Archeologia Postclassica 9, Palermo 2018.
- Vitale 2018 b = E. Vitale, *Nuovi dati sul cubicolo dell'Adorazione dei Magi nel cimitero comunitario di Villagrazia di Carini*, in *Studi in memoria di Nicola Bonacasa*. Sicilia Antiqua 15, vol. II, 2018, pp. 273-285.
- Vitale 2019 = E. Vitale, *L'analisi strutturale e le fasi*, in E. Vitale (ed.), *I cubicoli X13 e X13.1 nella catacomba di Villagrazia di Carini. Ricerche 2010-2019*, in Quaderni Digitali di Archeologia Postclassica 15, Palermo 2019, pp. 87-135.
- Wilson 1990 = R. Wilson, *Sicily under the Roman Empire*, Warminster 1990.



Fig.1 VCR plan piede romano 13 01 2020

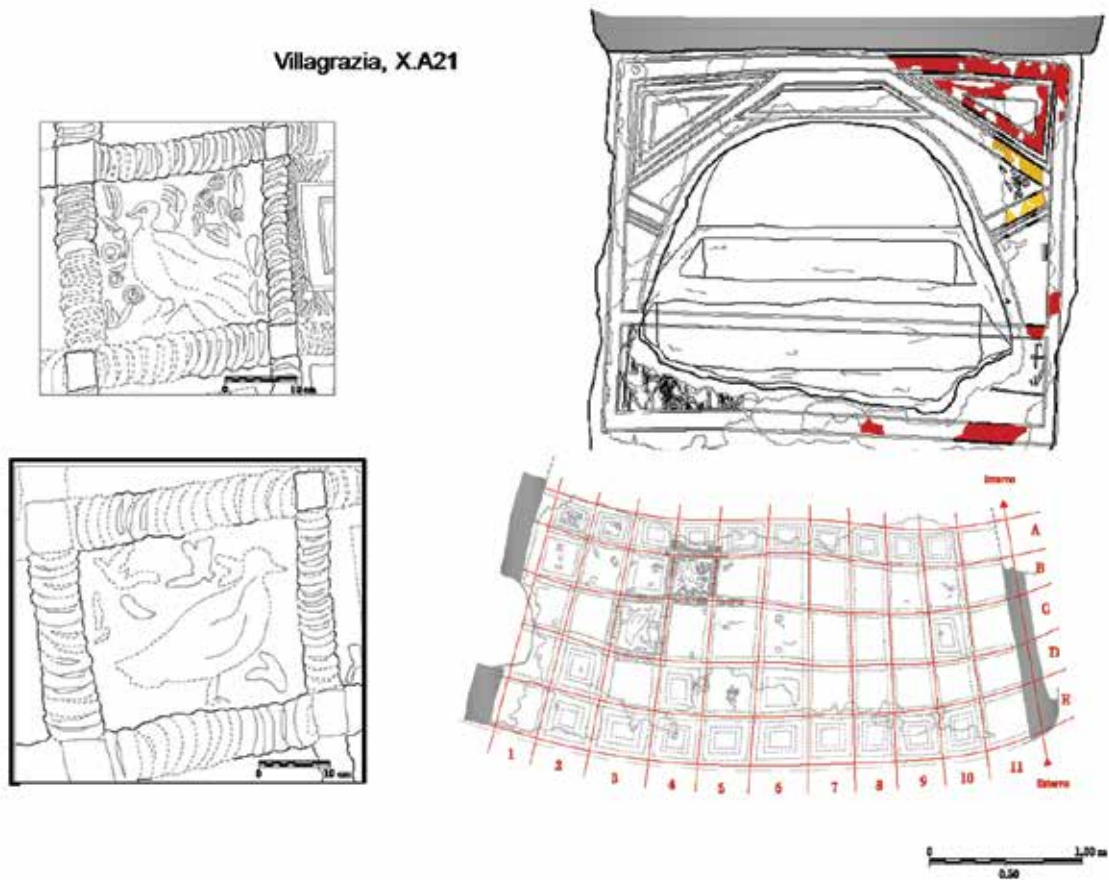

Fig.2 a arcossolio X21





Fig.2 b arcosolio VII.21 Isacco e ose

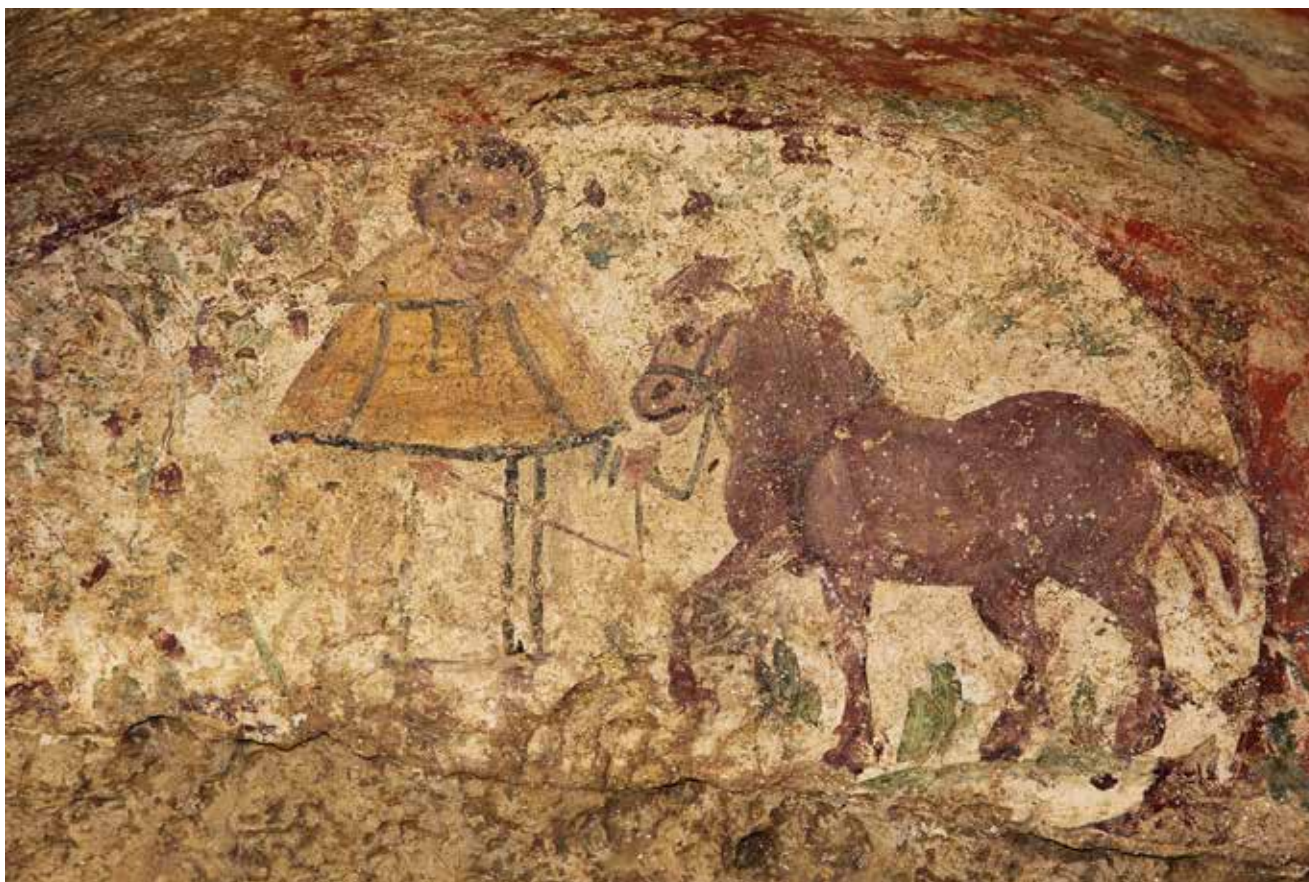

Fig.3 a arcosolio X2 bambino e cavallo





Fig.3 b arcosolio delle ancore

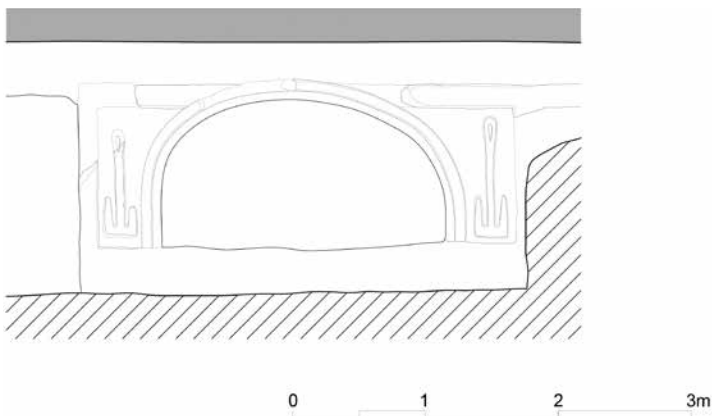

Fig.3 c GALLERIA XVII arcosolio



Fig.4 a X15

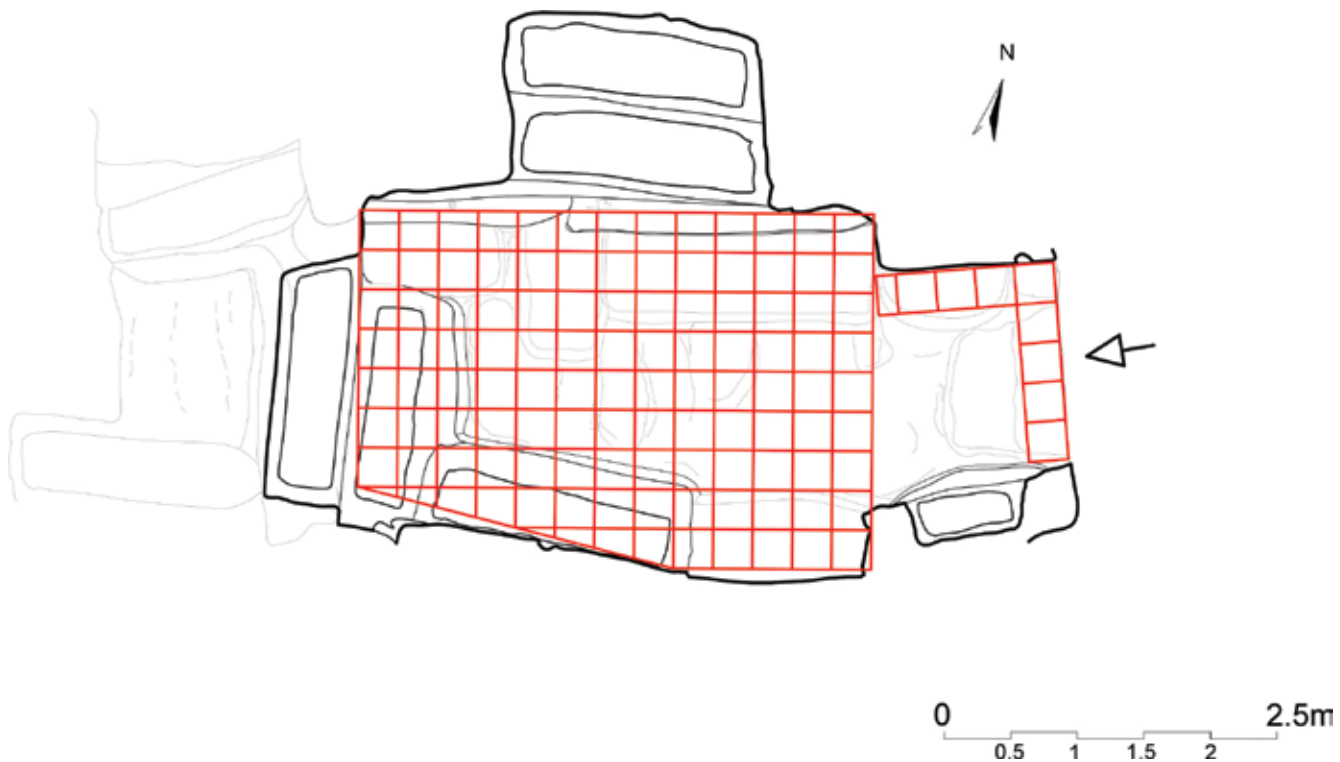

Fig.4 b X15 pianta p.r



Fig.4 c Chrismon X15

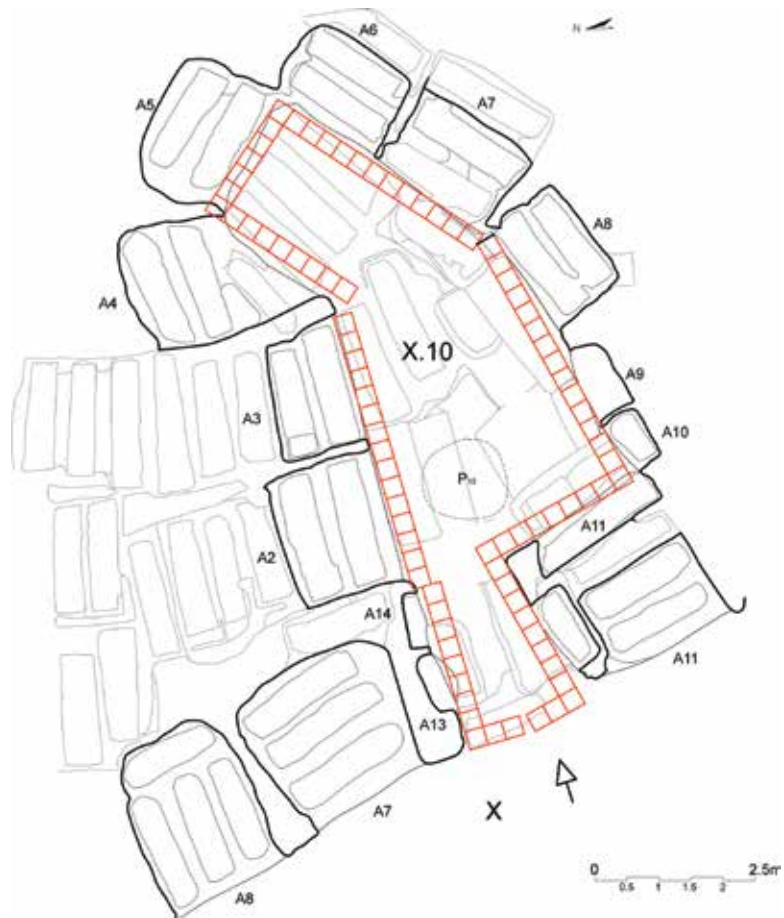

Fig.5 a X10 fasi A-B





Fig.5 b Magi



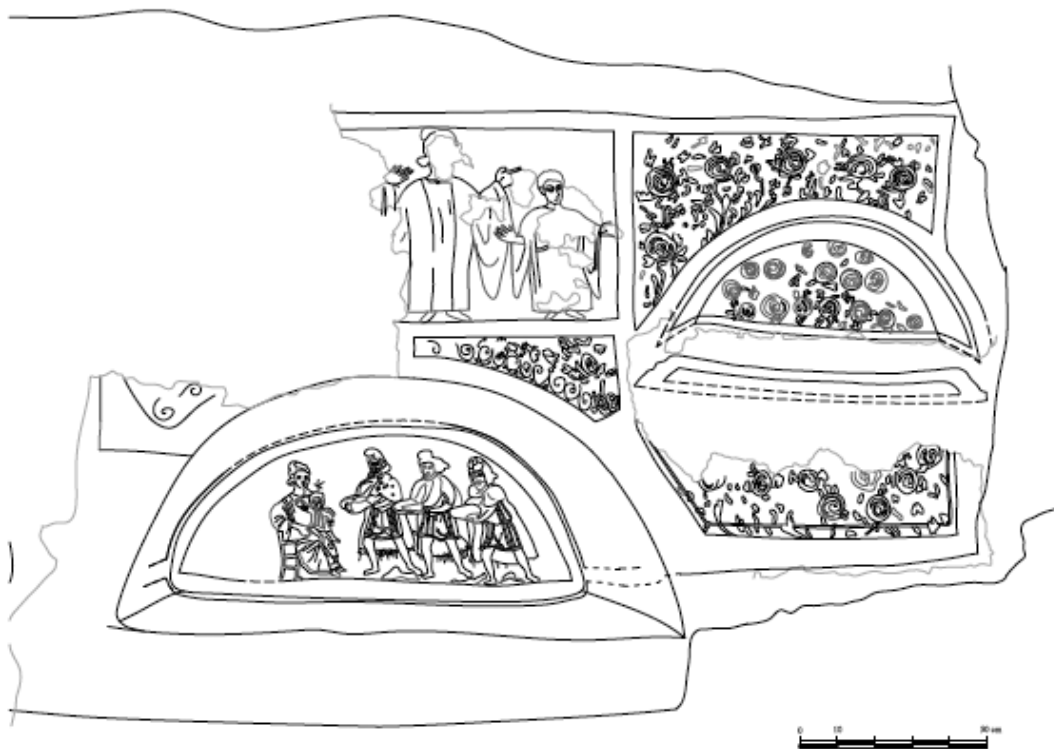

Fig.6 a Magi



Fig.6 b Magi

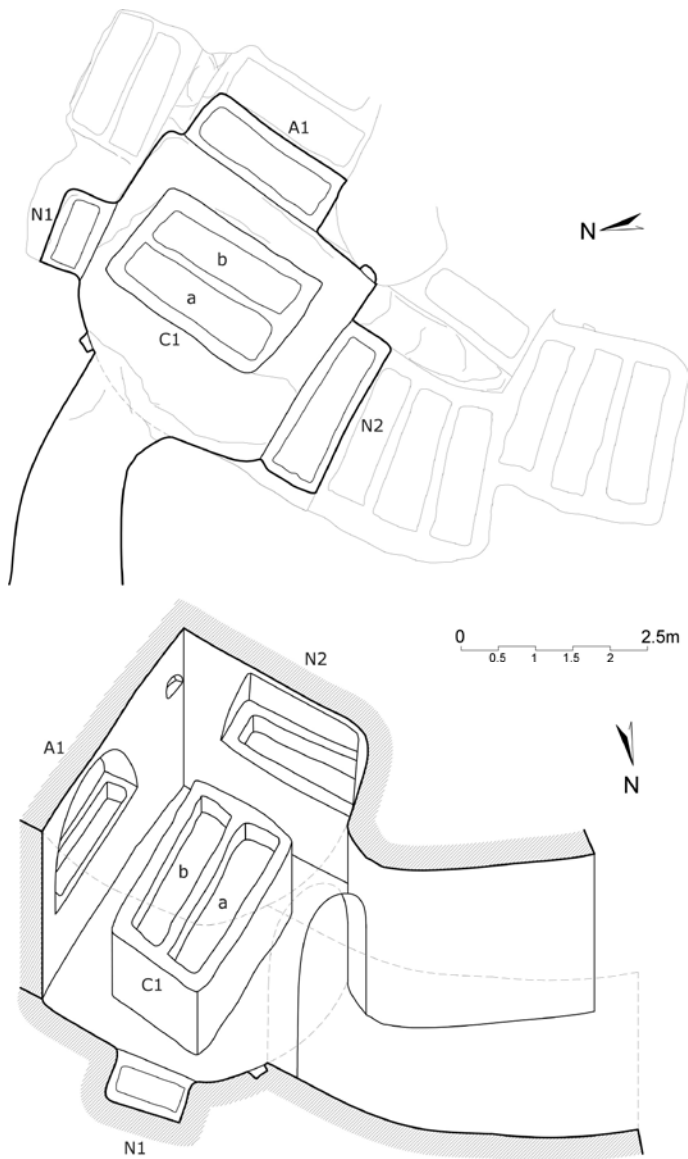

Fig.7 a XIV prima fase, pianta e assonometria



Fig.7 b XIV cassone

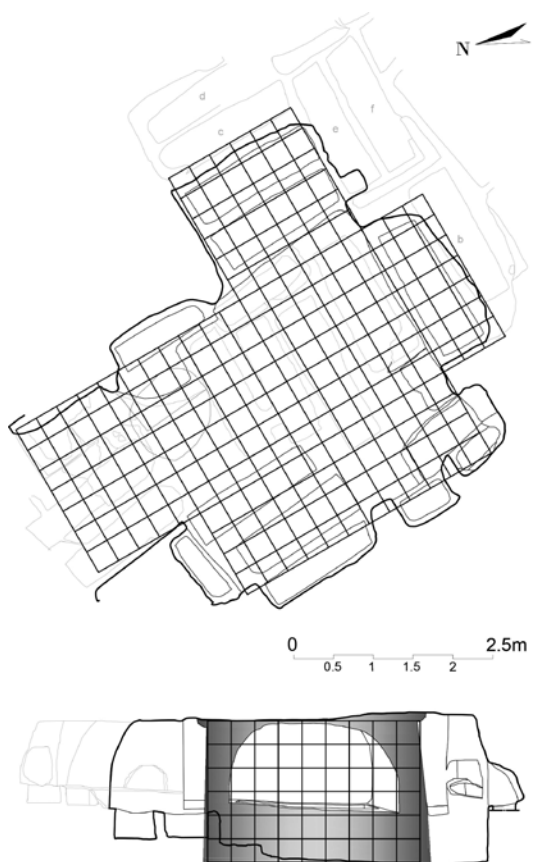

Fig.8 a CUBICOLO VIII 19

· sezione orizzontale a quota 0.50m dal piano di calpestio

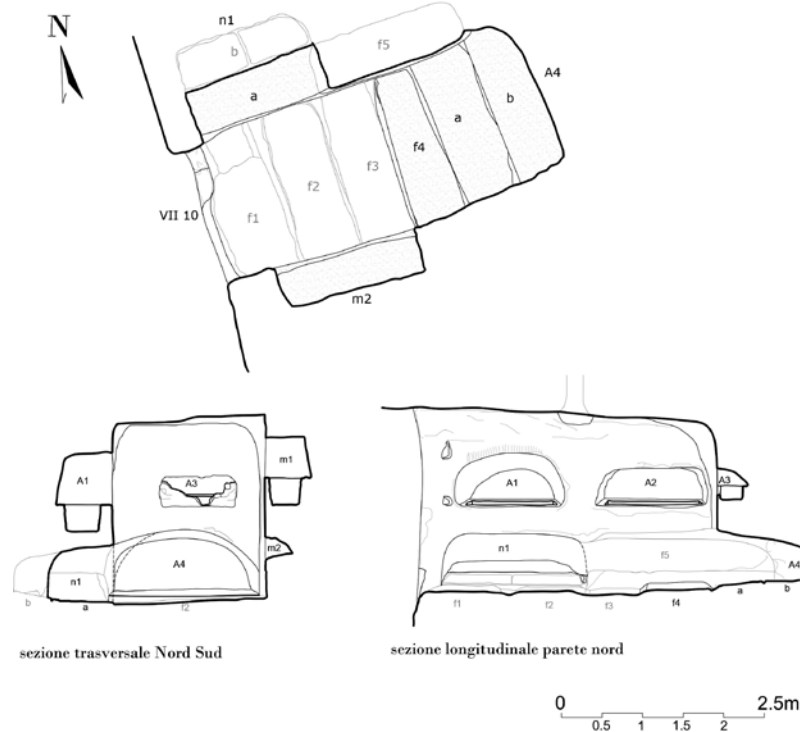

Fig.8 b VII.10 fase A

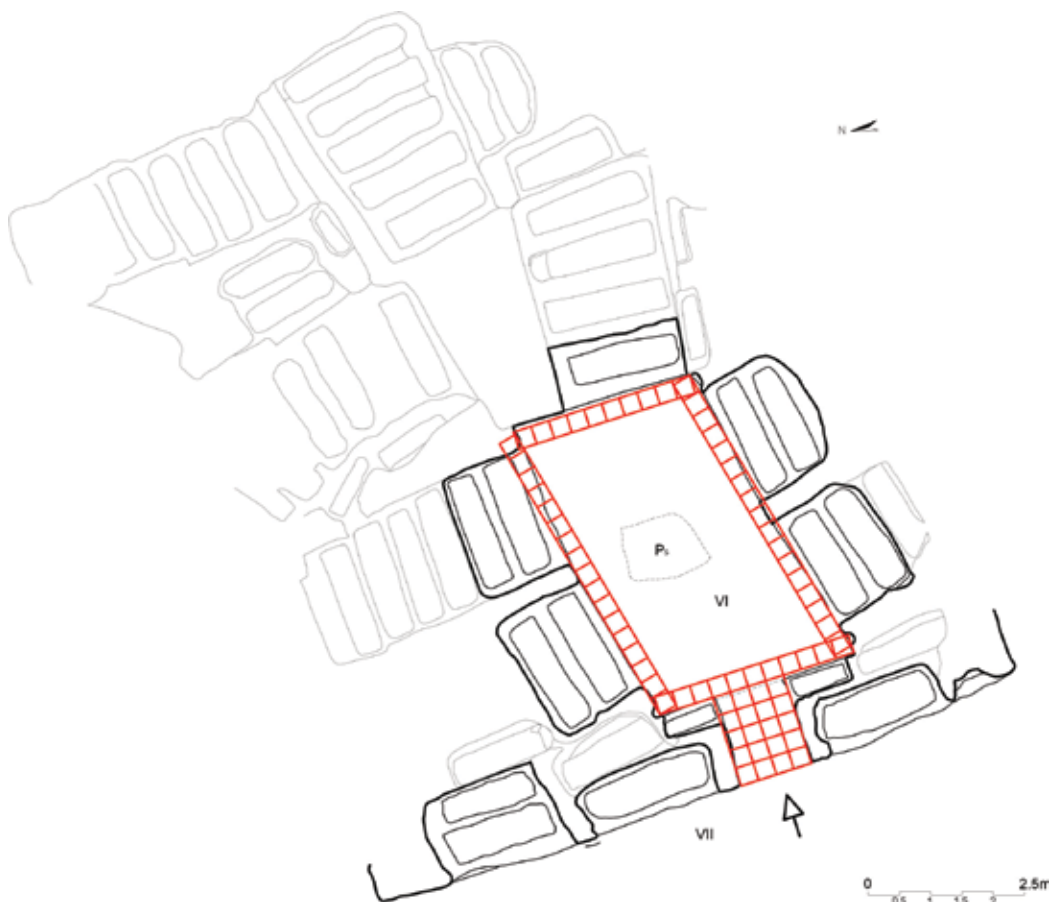

Fig.8 c VI fase A piede romano



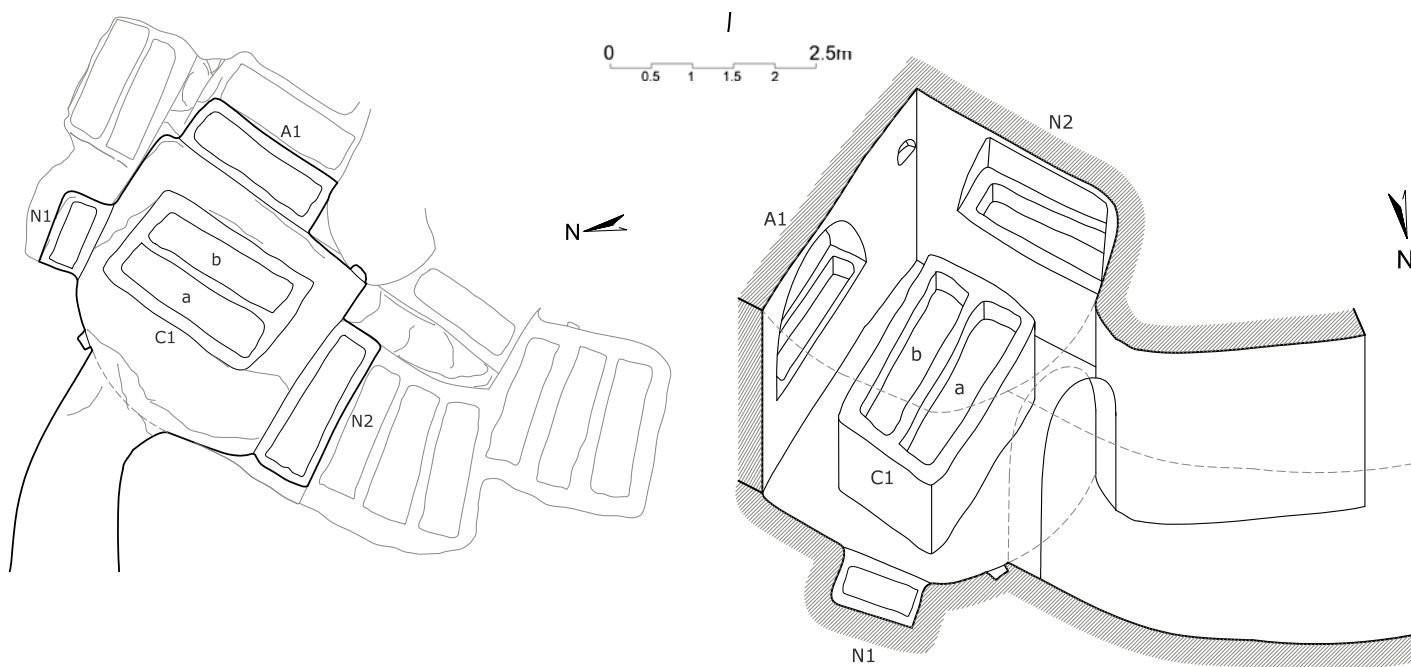

Fig.9 XIV fase C, pianta e assonometria

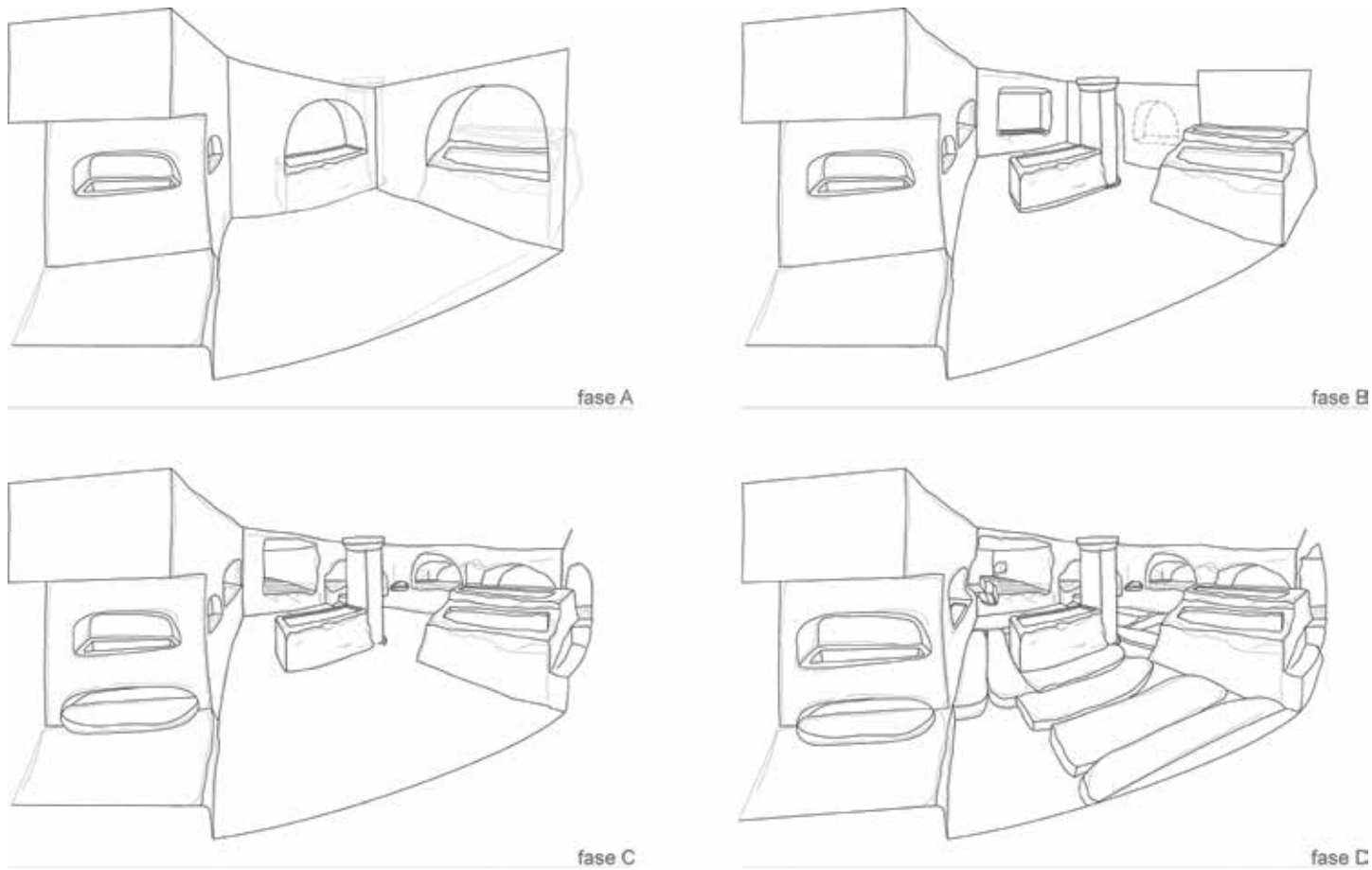

Fig.10 X13 PROSPETTIVE

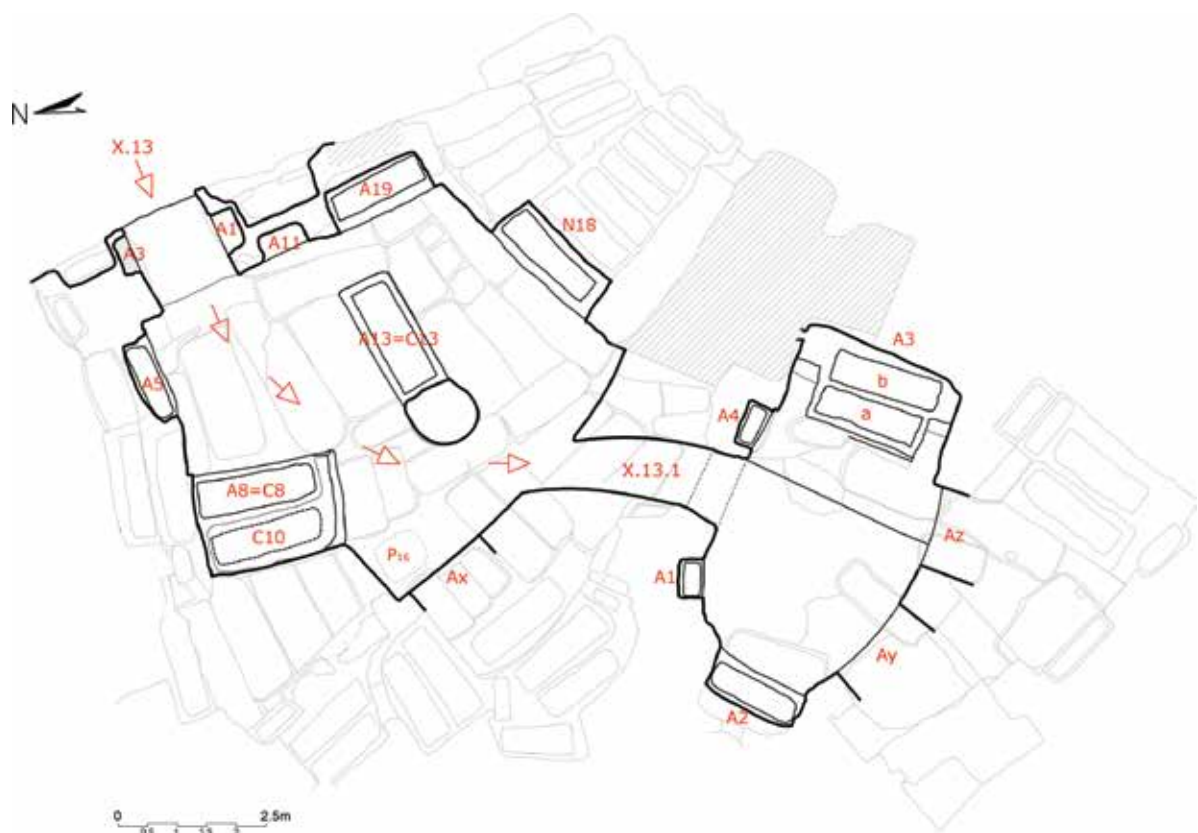

Fig.11a X13 -13.1 pianta fase B

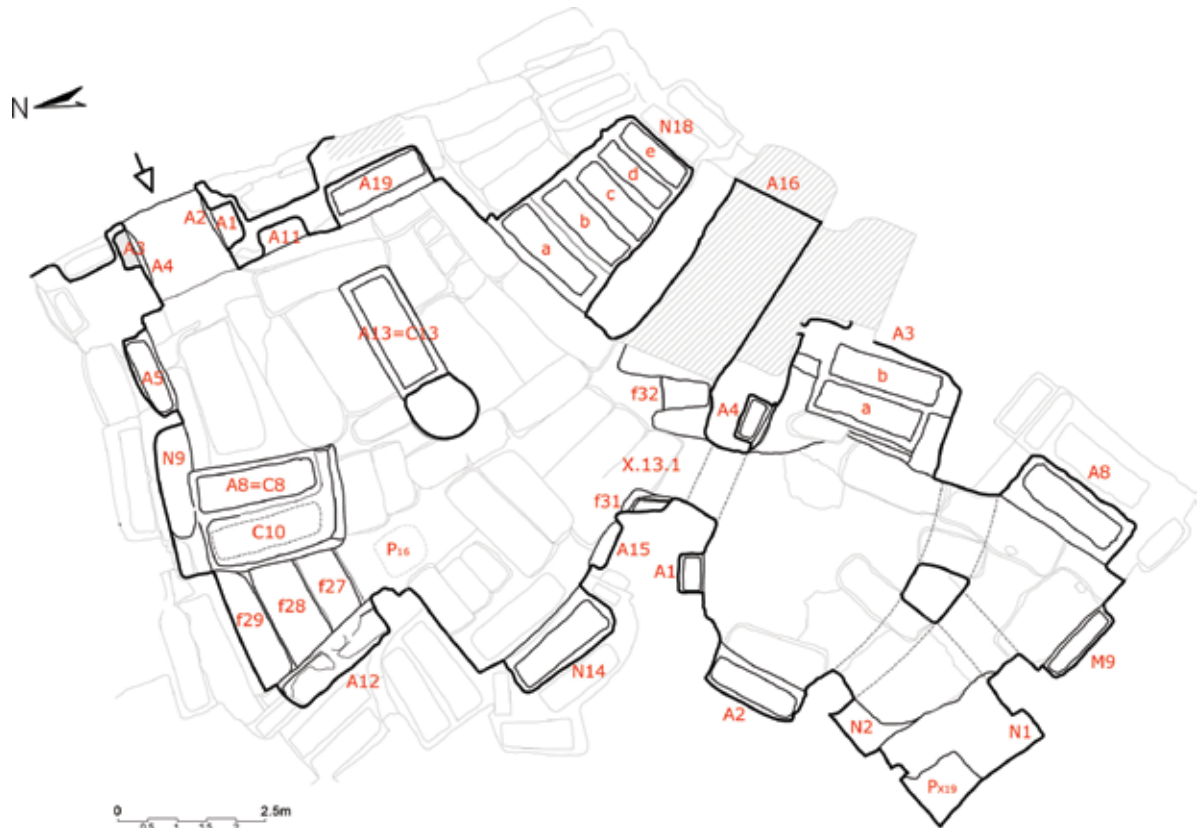

Fig.11b X13 pianta fase C



Fig.12 X13.1 passaggi ad arco

# Vojni zapovjednici u Iliričkom ratu (35.-33. pr. Kr.) u svjetlu Oktavijanovog uspona na vlast

ALKA DOMIĆ KUNIĆ

Hrvatska akademija znanosti i umjetnosti,

Odsjek za arheologiju

Zagreb, Hrvatska

U radu se osvrće na vrijeme i prilike u kojima je Gaj Julije Cezar Oktavijan, preuzevši Cezarovo nasljedstvo, utirao svoj put prema vlasti. Pri tome se naglasak stavlja na Oktavijanove vojne zapovjednike koji su na svojim leđima iznijeli Ilirički rat 35.-33. pr. Kr. i time pridonijeli Oktavijanovom usponu.

**Ključne riječi:** Oktavijan August, Ilirički rat, vojni zapovjednici.

Dok je boravio u Apoloniji (dan. Pojani u Albaniji), obalnom gradu u južnom Iliriku kamo ga je Gaj Julije Cezar bio poslao da se uz studij priuči vojničkom životu, Gaju Oktaviju bilo je javljeno da je njegov praujak ubijen.<sup>1</sup> Unatoč tome što su ga savjetovali da se iz sigurnosnih razloga kloni Italije, Oktavije se žurno uputio u Rim i ondje nazočio čitanju oporuke.<sup>2</sup> Cezar je Oktavija, mladića od nepunih osamnaest godina, bio odredio za svog glavnog nasljednika, budući da sam nije imao sina, a kći jedinica Julija umrla je prije deset godina. Gaj Oktavije, unuk Cezarove sestre, bio je diktatorov najbliži muški potomak.<sup>3</sup> Oporuka je, između ostaloga, sadržavala i čin adopcije po kojoj je Gaj Oktavije pravno postao Cezarovim sinom – otad će se zvati Gaj Julije Cezar Oktavijan i zajedno s imenom svog novog oca naslijediti i popriličan imetak, kao društveni i politički utjecaj, a s njim i klijente, pri-

jatelje i neprijatelje svog poočima. I ne manje važno – vrhovno zapovjedništvo nad Cezarovim legijama.

Već je otprije bilo jasno da je Cezar upravo Oktavija kanio učiniti svojim nasljednikom. Svidale su mu se mladićeva upornost, ambicioznost, sposobnost i inteligencija,<sup>4</sup> a možda je u njemu vidio i sebe u mladim godinama; tijek vremena pokazat će u kojoj su mjeri njih dvojica slično reagirala na prepreke na putu prema vlasti. Cezar je svog pranećaka kanio provesti kroz sve stupnjeve *cursus honorum*, ustaljenog redosljeda vojničkih i civilnih službi kroz koje je trebao proći svatko tko je stremio ka političkoj karijeri. Počinjalo se od samoga dna – nižeg časničkog položaja u legiji. Tako je bilo planirano da Oktavije pod Cezarovim zapovjedništvom stekne prvo vojničko iskustvo u Africi (47. pr. Kr.<sup>5</sup>), a zatim i u Hispaniji (46. pr. Kr.), no u tome ga je poprilično omelo krhko zdravlje. Zadivljen mladi-

\* Ovaj rad je povezan s rezultatima istraživanja u okviru znanstvenog projekta Hrvatske zaklade za znanost, *Između bogova i ljudi – Kultovi i stanovništvo rimske Dalmacije prema zavjetnim natpisima* (IP-2020-02-7214), voditeljice dr. sc. Ljubice Perinić.

1 O događajima vezanima uz Cezara i Oktavijana usp. primjerice: Rawson 1992a; Wiseman 1992; Rawson 1992; Balsdon 1967; Matyszak 2006; Scullard 2011; Posavec 2019.

2 Apijan, *Bell. civ.* 3.9-14.

3 Istini za volju, Cezar je imao još dva pranećaka, Lucija Pinarija i Kvinta Pedija. Obojica su bili unuci Cezarove starije sestre Julije Starije. Gaj Oktavije bio je unuk Julije Mlađe, druge sestre, i Cezar je njega odredio za nasljednika u dvije trećine dijela imetka.

4 Nikola iz Damaska, frg. 127.8; 127.11; Kasije Dion, *Historia Romana*, 45.1,1-2; Suetonije, *Aug.* 8.

5 Tada mu je šesnaest godina – prava dob za početak vojničke karijere.

ćevom upornošću Cezar je po povratku iz Hispanije sastavio oporuku koja je najviše išla u prilog Oktaviju. Oktavije je, naime, imao služiti kao Cezarov kvestor u Hispaniji, gdje se vodio rat protiv Pompejevih snaga, ali se razbolio i nije mogao otputovati. Kad se djelomično oporavio, ukrcao se na brod kaneći se Cezaru pridružiti na bojištu, no doživio je brodolom; dokopavši se sa šaćicom sudrugova obale, prešao je neprijateljski teritorij i naposljetku stigao do vojnog tabora Cezarovih legija. To je uvelike impresioniralo Cezara i utjecalo na njegov konačan odabir nasljednika.<sup>6</sup>

Sljedeća prilika u kojoj je Oktavije trebao steći daljnje vojničko iskustvo i biti promaknut u viši čin bio je pohod na Parte. Cezar je tu vojnu operaciju pomno isplanirao: legije su bile otposlane u tabor u okolini Apolonije, a Oktavije se nalazio na već spomenutoj vojničkoj obuci u tom iliričkom gradu. Pohod je trebao trajati tri ratne sezone, a Cezar je iz Rima kanio krenuti 18. ožujka 44. pr. Kr.,<sup>7</sup> no tri dana prije polaska stradao je u atentatu.

Cezarovo ubojstvo i obznanjivanje njegove posljednje volje uvelike su promiješali karte u političkom životu Rima. Marko Antonije, dotadašnji Cezarov čovjek od povjerenja i jedan od najsposobnijih njegovih časnika,<sup>8</sup> u mladom je Cezaru vidio najveću prijetnju i po Republiku i po vlastiti integritet. Mnogi povijesni izvori brojne su stranice svojih narativa posvetili tim za Republiku sudbinskim godinama u kojima se Oktavijan uspio nametnuti kao najmoćniji politički čimbenik u državi, djelomice zahvaljujući tome što nije prezao ni pred čime da dosegne zacrtani cilj, a djelomice zahvaljujući sreći. Veliku ulogu u tome imala je vojska – Oktavijan je naslijedio privrženost Cezarovih legionara, tim više što se javnosti prikazao kao osvjetnik očevog ubojstva. Cezar je bio jedan od najsposobnijih

vojnih zapovjednika koje je iznjedrila rimska povijest, ne samo u pogledu strateških i taktičkih poteza koje je gotovo nepogrešivo povlačio nego i što se tiče ophođenja s običnim vojnicima – otuda ta izrazita njegova popularnost među legionarima. Većina vojnika s kojima je Cezar provodio ratne godine u Galiji i Hispaniji sada je već bila primila časní otpust iz službe – Oktavijan je nastojao na svoju stranu pridobiti te Cezarove veterane, iako su mnogi umirovljeni časnici stali uz Antonija, koji je i sam bio bivši časnik u Cezarovoj vojsci. Zamršenost situacije ogleda se i u činjenici da su neke Antonijeve legije u godinama nakon Cezarove smrti prešle k Oktavijanu, privučene obećanjem novčane nagrade. Osim svega toga, Oktavijan je od senata zahtijevao (i dobio) dio sredstava namijenjenih za pariski pohod i iskoristio ih za podizanje vlastitih legija, a te je svoje snage podupro vojskom koja je već spremna čekala odlazak na Istok.<sup>9</sup>

U godinama koje su slijedile nakon krvavih Martovskih ida Oktavijan je neumoljivo krčio put prema vlastitoj premoći u državi. Na drugoj strani vage bili su Cezarovi ubojice (Marko Junije Brut i Gaj Kasije Longin) i Cezarov dotadašnji čovjek od povjerenja (Marko Antonije). Za mladog Oktavijana od presudne je važnosti bilo da se na svaki mogući način pokaže njegova vjerodostojnost kao Cezarova nasljednika – i u političkom i u vojničkom smislu; bila je to doslovce borba na život i smrt. I dok su, s jedne strane, sve više dolazile do izražaja njegove karakteristike inteligentnog, lukavog, beskrupuloznog i demagoškog političara, s druge mu je strane, nedostajalo vojničkog iskustva i autoriteta vojnog zapovjednika.

Cezarovi ratovi u Africi i Hispaniji te neostvareni vojni pohod na Partsko kraljevstvo bile su prve (iako neostvarene) prilike u kojima je Oktavijan tre-

6 Za Afriku: Nikola iz Damaska, frg. 127.6; za Hispaniju: Nikola iz Damaska, frg. 127.10; Suetonije, *Aug.* 8; za oporuku (sastavljenu šest mjeseci prije Cezarove smrti): Velej Paterkul 2.59; Suetonije, *Iul.* 83.

7 Suetonije, *Aug.* 8; Kasije Dion 45.3.

8 Marko Antonije je uz Cezara prošao većinu svojeg *cursus honorum*: kao Cezarov kvestor pa legat (vojni zapovjednik) istaknuo se u ratu u Galiji, a potom je uz njega ratovao protiv Gneja Pompeja – kod Farsala, u presudnoj bitci građanskog rata između cezarovaca i pompejevaca (48. pr. Kr.), bio je glavni zapovjednik Cezarovih legija. Usporedo s time napredovala je i njegova civilna karijera: bio je pučki tribun (49. pr. Kr.), *magister equitum* – drugi čovjek u državi (48. pr. Kr.), Cezarov sudrug u konzulatu (44. pr. Kr.). To je dakako samo izbor iz njegove prebogat i iznimne karijere.

9 Usp. Apijan, *Bell. civ.* 3.11-12.



bao steći početno iskustvo na ratištu. No, Cezarova je smrt pokrenula niz sukoba koji su Oktavijanu pružili mogućnost da nadoknadi propuštene vojne lekcije na terenu i počne stjecati vojničku slavu – uslijedili su razbijanje opsade Mutine (43. pr. Kr.),<sup>10</sup> konačno obračunavanje s Cezarovim ubojicama kod Filipā (42. pr. Kr.),<sup>11</sup> Perusinski rat protiv antonijevaca (41.-40. pr. Kr.)<sup>12</sup> i Sicilski rat protiv Seksta Pompeja (38.-36. pr. Kr.).<sup>13</sup> Sve su to zapravo bili građanski ratovi – Oktavijanovi neprijatelji nisu bili strani narodi već njegovi politički suparnici, odreda rimski građani iz patricijskih obitelji (Brut, Kasije i Sekst Pompej; Marko Antonije jedini je bio plebejskog podrijetla, ali s besprijelekovnim *cursus honorum*).

Oktavijan u vojnom umijeću nikad nije dostigao Cezara, čija je nadarenost za strateško planiranje i taktičko izvođenje vojnih akcija bila nenadmašna. No, znao je odabrati vojne zapovjednike koji će umje-

sto njega (ali u njegovo ime) odnijeti prevagu na bojištu, a izvori svjedoče i o prilično agresivnoj propagandi koja je njega samoga prikazivala u junačkom svjetlu.<sup>14</sup> Iako je bio naslijedio Cezarove legije, nije mogao naslijediti i vojne zapovjednike svog adoptivnog oca – većina ih je odavno bila mrtva, osobito oni najsposobniji koji su s Cezarom osvajali Galiju (58.-51. pr. Kr. – Oktavijanu je, recimo usput, početkom Galskih ratova bilo pet godina, a s njihovim završetkom dvanaest) i borili se uz njega u građanskim ratovima (49.-45. pr. Kr.). Oktavijan se u početku najviše oslanjao na Kvinta Salvidijena Rufa, jednog od trojice najbližih prijatelja još od dječaćkih dana (uz Marka Vipsanija Agripu i Gaja Cilnija Mecenata). U njega je Oktavijan imao potpuno povjerenje i na njega se uvelike oslanjao tijekom građanskih ratova koji su uslijedili nakon Cezarovog ubojstva, kao i u Perusijskom i u Sicilskom ratu. To je povjerenje najbolje došlo

- 
- 10 Marko Antonije poduzeo je opsadu Mutine (današnje Modene), grada u Cisalpskoj Galiji, u kojem se nalazio cezarubojica Decim Brut sa svojom vojskom. Oktavijanove pak legije podupiru senatsku vojsku koju vode konzuli Gaj Vibije Pansa i Aulo Hircije, a koja je imala razbiti Antonijevu opsadu. Antonije je tada, naime, već bio u nemilosti države, uvelike zahvaljujući političkoj lukavosti mladog Oktavijana. Sudbina je išla na ruku neiskusnom Cezarovom nasljedniku (kojemu je prvotna zadaća bila da čuva tabor od mogućeg napada), jer su tijekom borbi poginula oba konzula pa se Oktavijan iznenada našao na mjestu vrhovnog zapovjednika čitave senatske vojske i zahvaljujući tome preuzeo slavu pobjede koju su u njegovo ime izvojevale iskusne legije. O tome ratu: Apijan, *Bell. civ.* 3.49-73; Kasije Dion 46.33-54; Suetonije, *Aug.* 9-11; Velej Paterkul 2.61-64; Flor 2.15.
- 11 Kod Filipā, grada u istočnoj Makedoniji (u današnjoj sjeveroistočnoj Grčkoj), godine 42. pr. Kr. vodile su se dvije bitke između združenih Oktavijanovih i Antonijevih snaga s jedne te Cezarovih ubojica Bruta i Kasija s druge strane. Bio je to građanski rat u kojemu je osvećena Cezarova smrt. I opet je sudbina bila naklonjena Oktavijanu: oba neprijateljska vojskovođe oduzimaju si život, Kasije pogrešno procijenivši omjer snaga na bojištu, a Brut želeći izbjeći zarobljavanje. Za pobjedu u objema bitkama bio je zaslužan iskusni Cezarov vojskovođa Marko Antonije, dok se Oktavijan, ako je vjerovati izvorima, nije baš iskazao (usp. Suetonije, *Aug.* 13; Plutarh, *Ant.* 21). O tijeku čitavog rata: Apijan, *Bell. civ.* 4.86-138; Kasije Dion 47.37-49; Plutarh, *Ant.* 21-22; Plutarh, *Brut.* 36-53; Velej Paterkul 2.70-74; Flor 2.17.
- 12 Lucije Antonije i Fulvija, brat i žena Marka Antonija, željeli su oružjem izboriti Antonijevo prvenstvo u vlasti, protiv Oktavijana. Odlučujuća bitka vodila se pod bedemima Perusije (dan. Perugia), a prevagu na Oktavijanovu stranu izborili su njegovi zapovjednici Kvint Salvidijen Ruf i Marko Vipsanije Agripa. O Perusijskom ratu: Apijan, *Bell. civ.* 5.30-49; Kasije Dion 48.10-14; Plutarh, *Ant.* 23; Suetonije, *Aug.* 14-15; Velej Paterkul, 2.76; Flor 2.16.
- 13 Sicilski rat prouzročila je pobuna protiv trijumvira koju su od Cezarovog ubojstva vodili ostaci pompejevaca na čelu sa Sekstom Pompejem. On je držao Siciliju, jednu od glavnih žitnica Rima, a uz to je kontrolirao plovidbu Sredozemnim morem, a time i cjelokupni pomorski promet prema Italiji i iz nje. Odlučujuće (pomorske) bitke počele su 38. pr. Kr. i završile 36. pr. Kr. pobjedom Oktavijanove flote u bitci kod sicilskog Nauloha, pod zapovjedništvom Marka Vipsanija Agripe. O tim događajima: Apijan, *Bell. civ.* 5.67-122; Kasije Dion 48.17-54, 49.1-10; Suetonije, *Aug.* 16; Velej Paterkul 2.79-81; Flor 2.18.
- 14 Apijan izvješćuje o Oktavijanovom junačkom držanju u dvije bitke tijekom rata u Iliriku 35.-33. pr. Kr. Prilikom opsade japodskog središta Metula (vjerojatno na mjestu Viničice kod Josipdola u Lici) predvodio je juriš preko improviziranog mosta; iz konteksta Apijanovog narativa dade se zaključiti da rane koje je tada zadobio (bio je, naime, ranjen u desnu nogu i obje ruke) nisu zadobivene u izravnoj borbi nego prilikom rušenja mosta koji je popustio pod težinom vojnika koji su za njim nagrnuli (Apijan, *Illyr.* 20.56-58). Drugi je put Oktavijan bio ranjen tijekom opsade delmatske Setovije (negdje na Sinjskom polju) – pogođen kamenom u koljeno bio je prikovan uz postelju nekoliko dana (Apijan, *Illyr.* 27.79). Florov dodatak otvorena je propaganda: *zbog krvi još pristaliji, a zbog same opasnosti još uzvišeniji* (Flor 2.23).



do izražaja kad je Oktavijan Salvidijena postavio za namjesnika Galije dodijelivši mu golemu vojsku sastavljenu od 11 legija – zapovjedništvo nad legijama uvijek je sa sobom nosilo i moguću opasnost od preuzimanja kontrole u državi vojnim pučom. No, ovaj se odmetnuo od Oktavijana i zbog veleizdaje bio osuđen na smrt.<sup>15</sup> Slično je razočaranje pet godina prije toga doživio i Cezar s Titom Labijenom, jednim od svojih najsposobnijih i najpovjerljivijih zapovjednika, koji se bio istaknuo tijekom osmogodišnjeg ratovanja u Galiji. On je s početkom otvorenog sukoba između Cezara i Gneja Pompeja prešao na Pompejevu stranu, poginuvši 45. pr. Kr. kod Munde u južnoj Hispaniji, u bitci koja je odlučila ishod građanskog rata.<sup>16</sup>

Glavni Oktavijanov suparnik, a potom i otvoreni neprijatelj u borbi za vlast, bio je Marko Antonije, jedan od Cezarovih najvjernijih pouzdanika.<sup>17</sup> Trinaest godina, koliko dijeli Cezarovu smrt od Antonijevog sudbinskog poraza kod Akcija, Oktavijan i Antonije su se nadmudrivali, sklapali saveze i izigravali ih, međusobno podupirali i ocrnjivali. U listopadu 43. pr. Kr., dok su još odmjeravali snage, sklopili su sporazum o podjeli ovlasti u državi, a pod izlikom uspješnijeg progona Cezarovih ubojica.<sup>18</sup> Nakon bitke kod Filipā 42. pr. Kr., u kojoj su cezaroubojice bili potučeni, trijumviri su među sobom podijelili provincije: u Oktavijanovu nadležnost dolaze Galija i Hispanija (zapadni dio imperija), Antonije dobiva istočne provincije, a Lepidu je pripala Afrika. Ujesen 40. pr. Kr.,

nakon Perusijskog rata, ta je podjela dodatno potvrđena i dogovor zapečaćen brakom između Antonija i Oktavijanove sestre Oktavije; Antonije je odnedavno bio udovac (njegova žena Fulvija umrla je nedugo prije), no to i nije bilo od presudne važnosti u raširenoj praksi korištenja ženidbi u političke svrhe – jednako prihvatljiva opcija bio je i razvod braka radi sklapanja novoga. Sam je Oktavijan donedavno bio oženjen Klaudijom, Fulvijinom kćeri iz prvoga braka i Antonijevom pastorkom; ženidbena veza između Oktavijana i Antonijeve kuće, sklopljena 42. pr. Kr., imala je učvrstiti netom formirani trijumvirat,<sup>19</sup> a kad je Oktavijan dvije godine poslije otpustio Klaudiju kako bi se oženio Skribonijom, Fulvijina reakcija dovela je do Perusijskog rata.<sup>20</sup>

Marko Antonije je, na temelju sporazuma s preostalim dvojicom trijumvira, većinu vremena boravio na Istoku, sređujući prilike u uvijek nemirnim tamošnjim provincijama. Duga odsutnost iz Rima donijela je neželjene posljedice – njegov utjecaj i autoritet slabili su, dok je istovremeno Oktavijan postajao sve moćniji, jer je mogao neposredno utjecati na političko ozračje i zbivanja u Rimu. Antonije je svojim daljnjim postupcima samo pogoršavao svoju sve nepovoljniju sliku u javnosti, osobito otkako je njegov odnos s Kleopatrom bivao sve prisniji. Događaji kao da su se sve brže odvijali, zahvativši Antonija u spiralu koja ga je svakom godinom vukla sve više prema dnu. Nakon Sicilskog rata, godine 36. pr. Kr., ovlasti

15 Izvori ne ulaze u detalje Salvidijenove izdaje, spominju tek da se ovaj urotio protiv Oktavijana: Apijan, *Bell. civ.* 5.65; Kasije Dion 48.33; Suetonije, *Aug.* 66; Velej Paterkul 2.76.

16 Kad su mu donijeli Salvidijenovu glavu, Cezar je zatražio da pronađu i ostatak tijela i svog je bivšeg prijatelja sahranio sa svim počastima (Apijan, *Bell. civ.* 2.105).

17 Literatura o Marku Antoniju vrlo je opsežna, a na događaje vezane uz nadmetanje s Oktavijanom obaziru se i svi (više ili manje detaljni) prikazi rimske povijesti. Ovdje je većinom korištena literatura pobrojana u bilj. 1, uz dodatak: Gruen 1995; Southern 1998; Dando-Collins 2008. Povijesni izvori o Marku Antoniju također su brojni, a među njima se ističu Cezar (*Bell. Gall.*), Apijan (*Bell. civ.*), Kasije Dion, Velej Paterkul, Suetonije i Plutarh.

18 Taj je sporazum, poznat i kao drugi trijumvirat, bio sklopljen u Bononiji (današnjoj Bologni) između tri tada najmoćnija čovjeka u državi – Oktavijana, Antonija i Lepida. Službeni mu je naziv bio *tresviri rei publicae constituendae* (tri magistrata za uspostavu republike), no u stvarnosti je svaki njegov član radio za vlastitu materijalnu i političku korist.

19 Istodobno dok je Fulvija kovala ženidbene planove sa svojom kćeri Klaudijom, želeći tim brakom učvrstiti Antonijev položaj i političke izgleda, Lepid (treći član trijumvirata) je Oktavijanu ponudio Serviliju, nećakinju svoje žene, nadajući se dodatnim političkim bodovima kod Cezarovog nasljednika. Oktavijan se odlučio za Antonijevu pastorku Klaudiju.

20 Brak sa Skribonijom također je imao političku pozadinu. Skribonija je, naime, bila u rodu sa Sekstom Pompejem, koji je tih godina predstavljao nemalu prijetnju Rimu jer je kontrolirao Sredozemno more, a time i opskrbu Rima žitom. Taj je brak, u kojemu je rođena Oktavijanova jedinica Julija, potrajao do 38. pr. Kr.

nad rimskim posjedom još su jednom bile podijeljene među najmoćnijim ljudima u državi: Oktavijan je zadržao Zapad, a Antonije Istok, no Lepid je bio izbačen iz igre. Njegove legije prešle su k Oktavijanu (koji ih je vješto bio primamio najmoćnijim sredstvom – novcem), karijera mu je bila prekinuta (za utjehu je dobio časnu službu vrhovnog svećenika) i on se povukao iz političkog života u svoju vilu na Kirkejskom rtu. Antonije i dalje većinu vremena provodi na Istoku, izvan svih važnih političkih tokova, i dalje ozbiljno shvaćajući povjerenu mu zadaću sređivanja i učvršćivanja tamošnjih prilika, dok Oktavijan postupno ali nezauzastavljivo preuzima kontrolu nad državom. Antonijev neuspjeli pohod na Partsko kraljevstvo (37. pr. Kr.) okaljao je njegovu dotad besprijekornu reputaciju sposobnog i iskusnog vojskovođe i odlučujuće utjecao da se još čvršće poveže s Kleopatrom.<sup>21</sup> Oktavijan je koristio svaku moguću priliku da rimskoj javnosti Antonija prikaže u nepovoljnom svjetlu, čemu su pridonosili i neki Antonijevi potezi. Između ostaloga, Antonije je otpustio svoju ženu Oktaviju poslavši je natrag u Rim, otvoreno se priklonio Kleopatri i s njom izrodio troje djece. Oktavijanovi naponi na kraju su urodili plodom i Antonije je bio proglašen državnim neprijateljem; na pomolu je bio konačan obračun između dvojice najmoćnijih ljudi u imperiju.

Taj će se sukob odigrati u grčkom akvatoriju, kod rta Akcija u Akarnaniji, 2. rujna 31. pr. Kr., no prije

toga Oktavijan se okrenuo ka Iliriku i 35. pr. Kr. poduzeo kombinirani vojni pohod koji je obuhvatio čitav teritorij tadašnjeg prekojadranskog posjeda, ali i zadržao u dotad još neosvojeni prostor – Liku, Banovinu i Kordun. O tome ratu, koji se protegnuo na dvije ratne sezone i potrajao do 33. pr. Kr., najviše podataka duže se Apijanu i Kasiju Dionu,<sup>22</sup> a napisano je i mnogo redaka u recentnoj znanstvenoj literaturi.<sup>23</sup> Taj je rat, kojim su bile obuhvaćene brojne zajednice od sjeveroistočnih Alpa pa sve do jugoistočne obale Jadrana i njenog zaleđa,<sup>24</sup> bio kombinacija kaznenih akcija (protiv gusara), dodatne pacifikacije otprije pokorenih zajednica (ovostrani Japodi u Gorskom kotaru i Delmati u dalmatinskom zaleđu) i klasičnog osvajačkog pohoda (onostrani Japodi u Lici, Segesta na ušću Kupe u Savu i panonski prostor u širem Pokuplju). Glavni Oktavijanov cilj je, sudeći prema rezultatima pohoda, bilo osvajanje zapadnog dijela međuriječja, prostora između Drave, Save i Dunava, sa Segestom (na mjestu današnjeg Siska) kao iznimno važnim strateškim i trgovačkim središtem. Time su bili stečeni preduvjeti za daljnje osvajanje panonskog prostora (istočnog međuriječja),<sup>25</sup> koje je Rimu omogućilo izravnu kopnenu povezanost između Italije i rimskog posjeda u donjem Podunavlju.

Kao razloge poduzimanja iliričkog pohoda izvori spominju potrebu da se u međuriječju na Savi osigura baza za osvajanje Dakije (Apijan, *Illyr.* 22.65-66; Stra-

21 Usp. osobito Plutarh, *Ant.* 36-52; Apijan, *Bell. civ.* 5.65; Flor 2.20. Oktavijan je Antoniju prema prethodnom dogovoru bio poslao pojačanje (ovaj je zauzvrat Oktavijanu prepustio flotu od 120 brodova za rat protiv Seksta Pompeja). Problem je bio u tome što je Oktavijan poslao tek jednu desetinu od obećanog broja legionara, nedovoljnu za uspješan ishod pohoda, dok je Kleopatra Antoniju mogla pribaviti vojsku pune jačine.

22 Apijan se, po vlastitom svjedočenju, uvelike koristio Oktavijanovim memoarima i službenim izvješćima senatu, pa njegov narativ (iako u vremenskom odmaku od stotinjak godina) ima snagu gotovo izvora prvoga reda (*Illyr.* 14.40 – 28.83). Kasije Dion (49.34-38; 49.43) stotinu godina nakon Apijana svojim narativom na pojedinim mjestima upotpunjuje njegovo izvješće, pa se zahvaljujući toj dvojici grkofonih povjesničara može prilično dobro rekonstruirati tijek ratnih događanja između 35. i 33. pr. Kr. Apijan taj rat ukratko spominje i u djelu o građanskim ratovima (*Bell. civ.* 5.145), a pojedine informacije mogu se naći i kod Strabona (7.5,4-5), Livija (*Per.* 131, 132), Tibula (*Panegy. Mess.* 3.7,108-109), Suetonija (*Aug.* 20), Flora (2.23) i Rufija Festa (*Brev.* 7).

23 Evo tek nekoliko naslova: Veith 1914; Vulić 1934; Syme 1989, Josifović 1956; Šašel Kos 1999; Šašel Kos 2005; Domić Kunić 2006, 91-100; Grbić, "Augustan Conquest". O dalmatinskoj fazi rata detaljno: Bilić-Dujmušić 2004.

24 Izvori poimence spominju Salase, Tauriske, Japode, Panonce i Delmate, kao i brojne manje zajednice koje je Apijan marljivo pobrojao i rangirao ih s obzirom na količinu otpora koji su pružile rimskim legijama (*Illyr.* 16.46; 17.49).

25 Istočno je međuriječje bilo osvojeno dvadesetak godina poslije, u tzv. Panonskom ratu (12.-9. pr. Kr.) koji je vodio Oktavijanov posinjak Tiberije, koji će poočima naslijediti na carskom prijestolju.

bon 7.5,2);<sup>26</sup> da Oktavijan ratom izvježba svoju vojsku kako bi bila spremna za obračun s Antonijem (Velej Paterkul 2.78; Kasije Dion 49.36,1); da se jednom za svagda riješi problem pljačkaških upada u pogranične krajeve uz sjeveroistočnu granicu Italije (Kasije Dion 49.34,1-2; Apijan, *Bell. civ.* 5.13,128); da se pacificiraju već otprije osvojena (ali još nemirna) područja u Iliriku (Apijan, *Illyr.* 16.46). Oktavijanov pohod na Ilirik vjerojatno je bio potaknut svim nabrojanim razlozima. U svjetlu skorašnjeg sukoba s Markom Antonijem, koji je tih godina zasigurno već bio izvjestan, treba sagledati i mogućnost da je Oktavijan Iliričkim ratom želio steći dodatne "bodove" u rimskoj javnosti kao (uspješni) vojni zapovjednik, a usput učvrstiti svoj položaj u Iliriku, području u kojem su se susretale i međusobno graničile ovlasti koje su Oktavijan i Antonije međusobno bili dogovorili 42. pr. Kr.

Ilirički je rat, u odnosu na ostale ratove u kojima je Oktavijan dotad sudjelovao, bio prvi *bellum externum*, usmjeren protiv narodā izvan Italije. To je ujedno bio i prvi rat u kojemu je Oktavijan sudjelovao u svojstvu vrhovnog zapovjednika čitave vojske (dotad je redovito bila riječ o trijumvirskim legijama), pa je sukladno tome i odabir vojnih legata bio posve u njegovoj nadležnosti. Kod Filipā 42. pr. Kr. trijumviri su bili povelili građanski rat protiv cesaroubojica u kojem su združeno nastupile Oktavijanove i Antonijeve legije; očuvani narativi<sup>27</sup> otkrivaju slabu disciplinu, nedostatak taktičke koordinacije i neiskustvo vojnih zapovjednika u obje suprotstavljene vojske, ne otkrivajući imena pojedinih vojnih legata – tek Plutarh kao jednog od Brutovih zapovjednika spominje Marka Valeriju Mesalu Korvina koji će se nakon Brutova poraza

staviti na raspolaganje Marku Antoniju (znakovito: ne Oktavijanu), a jedna usputna Plinijeva primjedba daje naslutiti da je među Oktavijanovim legatima bio Marko Vipsanije Agripa.<sup>28</sup> Pobjedu nad Brutovom i Kasijevom vojskom odnijele su Antonijeve legije, dok se Oktavijan pokazao u prilično lošem svjetlu.<sup>29</sup> Građanski rat vodio se i kod Perusije 41.-40. pr. Kr. – na jednoj su strani bili su Oktavijanovi protivnici koji su prevagu moći željeli prebaciti na Antonijevu stranu, a na drugoj je bio Oktavijan sa svojom vojskom (Antonije je u to vrijeme bio angažiran na Istoku). Uz ponešto sreće i uz veliku pomoć dvojice svojih najiskusnijih legata Gneja Salvidijena Rufa i Marka Vipsanija Agripe Oktavijan je izašao kao pobjednik pokazavši svoju nesmiljenu stranu.<sup>30</sup> Sicilski rat protiv Seksta Pompeja (38.-36. pr. Kr.) također je imao karakter građanskog rata, jer su na obje sukobljene strane bili Rimljani. Antonije i dalje boravi na Istoku, u skladu s podjelom zadataka dogovorenom među trijumvirima, pa se s Pompejem sukobljuju preostala dvojica trijumvira, Oktavijan i Lepid; Antonije im kao pojačanje šalje brodove pod zapovjedništvom Tita Statilija Taura. Odlučujuću pobjedu odnio je Oktavijanov admiral Marko Vipsanije Agripa, zahvaljujući kojemu je – sada je to već bilo očigledno – Oktavijan nizaio vojne uspjehe na svom usponu prema vlasti.

Hodogram ratnih djelovanja u Iliriku između 35. i 33. pr. Kr. prilično je dobro zacrtan kod dva glavna izvora, Apijana i Kasija Diona, iako se ne može sa sigurnošću uspostaviti podrobna kronologija događanja. Neke su se ratne akcije zasigurno odvijale usporedno, dok su neke (osobito one opsežnije) slijedile jedna iza druge. Izvori poimence spominju osmoricu

26 Cezar je planirao (i već bio poduzeo sve potrebne pripreme) vojni pohod na Partsko kraljevstvo, no u tome ga je spriječila iznenadna smrt. U planu je bio i pohod na Dakiju, koja je pod Burebistinom vlašću predstavljala opasnost po sigurnost sjeverne granice rimskog imperija. Oktavijan je u svoju propagandu uvrstio i obećanje ostvarenja Cezarovih ratnih planova. Usp. Šašel Kos 2005, 462-500 (*passim*); Domić Kunić 2018, 36-37.

27 Izvori o bitci kod Filipā pobrojani su u bilj. 11. Usp. i Sheppard 2008; Goldsworthy 2010.

28 Za Mesalu Korvina: Plutarh, *Brut.* 40, 41, 45, 53. Antonije je bio iskusan i cijenjen vojskovođa, dok je mladi Oktavijan osim vojnog neiskustva pokazao i visoku razinu beskrupuloznosti i okrutnosti prema neprijatelju. Za Agripu posredno: Plinije Stariji, *Nat. hist.* 7.148.

29 U prvoj bitci izgubio je tabor i jedva pobjegao na Antonijevo krilo (Suetonije, *Aug.* 13); slično i Plutarh (*Brut.* 41-42); Velej Paterkul (2.70).

30 Poslije zauzeća Perusije dao je mnogo ljudi posmicati, a one koji su pokušavali moliti za milost ili se opravdati, prekidao je jednom riječju: Treba umrijeti! (Kasije Dion 48.14,4).

Oktavijanovih vojnih zapovjednika – oni su na svojim leđima iznijeli većinu iliričke kampanje, iako su zasluge pripale Oktavijanu kao vrhovnom zapovjedniku. Apijan svjedoči kako je Oktavijan u svojim memoarima isticao vlastita postignuća nauštrb ratnih uspjeha sebi podređenih zapovjednika,<sup>31</sup> iako nije mogao prešutjeti njihovo sudjelovanje (pa i zasluge) u akcijama osvajanja i pacifikacije iliričkog teritorija. Oktavijan je, naime, kao vrhovni zapovjednik pojedine vojne akcije povjerio pojedinim svojim legatima, sam sudjelujući u najvažnijim fazama pohoda – protiv Japoda, Panonaca (Segestanaca) i Delmata.

Prvi kojeg izvori spominju je Gaj Antistije Veter. On je zapovijedao snagama poslanim na Salase, keltsku zajednicu koja je kontrolirala alpske prijevoje Veliki i Mali sv. Bernard, strateški iznimno važno područje koje je predstavljalo most između Italije i panonskog međuriječja. *Veter ih je napao neočekivano, zauzeo prolaze ratnom varkom i opsjedao ih dvije godine*, kaže Apijan (*Illyr.* 17.50), izvijestivši u ostatku narativa kako su Salasi nakon Veterovog odlaska ponovo zauzeli planinske prijevoje, poništivši rezultate Veterove uspješne akcije. Antistije Veter se više ne spominje – vjerojatno se nije vraćao na iliričko ratište; rat protiv Salasa dovršit će Marko Valerije Mesala Korvin, *koji ih je pokorio glađu* (Apijan, *Illyr.* 17.51).

Gaj Antistije Veter bio je rodom iz plebejske obitelji. Njegov (istoimeni) otac je 69. pr. Kr. bio namjesnik Onostrane Hispanije, *čovjek toliko dobar, koliko se ljudska čestitost može pojmiti*; jedan od njegovih kvestora<sup>32</sup>

bio je Gaj Julije Cezar, koji je tih godina počinjao svoju uspon karijernom ljestvicom. Naš je Antistije svoju karijeru počeo 45. pr. Kr., i to kao Cezarov kvestor u Siriji, s odgovornim zadatkom da riješi krizu u toj provinciji koju je uzrokovao bivši namjesnik (i Cezarov politički protivnik) ne htijući odstupiti s dužnosti. Na povratku u Rim po završetku kvesture (44. pr. Kr.) dao se nagovoriti od Bruta, jednog od Cezarovih ubojica, da se pridruži “osloboditeljima” i ubrzo je bio promaknut u jednog od Brutovih vojnih legata, zaboravivši da je Cezar upravo njega bio odabrao za svog kvestora, iz zahvalnosti prema njegovom ocu.<sup>33</sup> Nakon poraza cezaroubojica kod Filipā i Brutovog samoubojstva (42. pr. Kr.) Antistije Veter prelazi k Marku Antoniju, koji je tih godina naširoko pokazivao svoju *clementia* (blagost) prema pokajnicima, nastojeći pridobiti što veći broj pristaša nauštrb Oktavijana, koji je to isto nastojao učiniti u svoju korist.

Antistijev vojni angažman protiv Salasa 35. pr. Kr. vjerojatno je bio rezultat činjenice da je on u to doba vjerojatno bio namjesnik Transalpske (Narbonske) Galije<sup>34</sup> i samim time odgovoran za sigurnost te Italiji susjedne provincije. Znakovito je da je tu strateški važnu provinciju od 39. pr. Kr. držao Marko Vipsanije Agripa, Oktavijanov prijatelj iz mladosti i najpovjerljiviji suradnik; Agripu je na tom odgovornom mjestu naslijedio upravo Antistije, što upućuje na pretpostavku da je to bila posljedica Oktavijanovog kadrovičanja. Apijanovo sažeto izvješće o Antistijevom kratkotrajnom uspjehu<sup>35</sup> u sukobu protiv Salasa ujedno

31 *August nije opisao pothvate drugih, nego samo svoje* (Apijan, *Illyr.* 15.43).

32 Citat o pozitivnim crtama njegovog karaktera potječe iz pera Veleja Paterkula (2.43). Kvestura je bila magistratura nižeg ranga, kojom je započinjao *cursus honorum*. Kvestori su između ostaloga bili zaduženi za nadzor nad financijskim poslovanjem vojne jedinice kojoj su pripadali; svakom provincijalnom namjesniku bio je dodijeljen jedan kvestor čije su dužnosti većinom bile vezane uz provincijalnu vojnu posadu. Cezar kao Antistijev kvestor: Plutarh, *Caes.* 5; Velej Paterkul 2.43; Suetonije, *Caes.* 7.

33 Cezarovo ubojstvo isplanirala je i ostvarila skupina senatora, navodno iz straha da će dotad neviđena koncentracija moći u Cezarovim rukama potkopati same temelje Republike. Otuda i njihov naziv *liberatores* (osloboditelji). *Legatus legionis* bio je viši časnik kojemu je bilo dodijeljeno zapovjedništvo nad jednom legijom; tu časnu i odgovornu službu u pravilu su dobivali pripadnici senatorskog staleža. Legati svih legija koje čine vojsku tijekom nekog pohoda potčinjeni su vrhovnom vojnom zapovjedniku i odgovorni samo njemu. Antistije kao Cezarov kvestor: Plutarh, *Caes.* 5.

34 Broughton 1952, 406.

35 *Veter ih je napao neočekivano, zauzeo prolaze ratnom varkom i opsjedao ih dvije godine. Oni su bili prisiljeni predati se zbog potrebe za solju koju naveliko koriste i primili su rimsku posadu. Ali kada je Veter otišao, Salasi su smjesta istjerali posadu i zauzevši planinske prijevoje rugali se Augustovoj vojsci koju je on bio poslao na njih, a koja nije mogla postići ništa vrijednoga* (Apijan, *Illyr.* 17.49-50).

je i jedini spomen njegova sudjelovanja u Iliričkom ratu, jer kao provincijalni namjesnik nije bio angažiran u vojnim akcijama koje nisu bile izravno vezane uz sigurnost njegove provincije. Godine 30. pr. Kr. dosegao je vrhunac svojeg *cursus honorum* – bio je imenovan za zamjenskog konzula<sup>36</sup> i u tom je svojstvu odslužio mandat u duljini od dva i pol mjeseca. Za njega se ponovo čuje u kontekstu Kantabrijskog rata, u kojemu je kao namjesnik Ovostrane Hispanije uspješno dovršio pacifikaciju te dugo vremena nemirne provincije (25. pr. Kr.).<sup>37</sup>

Marko Valerije Mesala Korvin bio je poslan da dovrši pacifikaciju Salasa, posao koji je Antistije Veter bio počeo, ali ga nije priveo kraju – tome je na neki način pridonio sam Oktavijan koji je, *misleći na skori rat protiv Antonija, priznao njihovu neovisnost i dozvolio im da prođu nekažnjeno za uvrede nanesene Veteru. Oni su sumnjali u takvo ponašanje, dobro se opskrbili solju i upadali u rimsko područje sve dok na njih nije bio poslan Mesala Korvin koji ih je glađu prisilio na predaju* (Apijan, *Illyr.* 17.51). Mesalinu intervenciju protiv Salasa 34. pr. Kr. spominje i Kasije Dion, pripisavši mu zasluge za njihovo pokoravanje (49.38). To je ujedno i jedina vojna akcija tijekom Iliričkog rata u kojoj se Mesala spominje. Kao što je već rečeno, Mesala se u bitci kod Filipā borio na strani cezaroubojica kao jedan od Brutovih vojnih zapovjednika – prilično logična reakcija na činjenicu da se godinu dana prije toga (43. pr. Kr.) bio našao na trijumvirskom popisu proskribiranih ljudi. Nakon Brutova poraza i smrti (42. pr. Kr.) Mesala se predao Antoniju, no uskoro je svoje povjere-

nje dao i Oktavijanu<sup>38</sup> te kao njegov legat sudjelovao u Sicilskom ratu protiv Seksta Pompeja (36. pr. Kr.) i u Iliričkom ratu (njegov angažman posvjedočen je u godini 34. pr. Kr.). Republikanac od mladosti Mesala se nije nikad odrekao svojih političkih uvjerenja, no iz zahvalnosti prema Oktavijanu što ga je ovaj prihvatio nakon Filipā nikad to nije isticao. Oktavijan mu 31. pr. Kr. dodjeljuje konzulat i angažira ga kao jednog od svojih zapovjednika u odlučujućem sukobu s Markom Antonijem, bitci kod Akcija. Upravo zahvaljujući Mesali Korvinu, senat će Oktavijanu (tada već Augustu) 2. pr. Kr. udijeliti iznimnu čast prozvanši ga ocem domovine (*pater patriae*) (Suetonije, *Aug.* 58).

Recimo o Mesali još nekoliko riječi.<sup>39</sup> Pripadnik stare i ugledne obitelji Valerijevaca i *vrlo sjajan mladić*, kako ga naziva Velej Paterkul (2.71), preko sestre Valerije bio je u tazbinskom srodstvu s Cezarom (ona je, naime, bila udana za Kvinta Pedija, Cezarovog pranećaka i jednog od Cezarovih baštinka). S prvom ženom imao je kćer Valeriju Mesalinu, udanu za Tita Statilija Taura (*cos.* 11.) čiji je istoimeni otac bio jedan od Oktavijanovih zapovjednika u Iliričkom ratu; sin Marko Valerije Mesala Mesalin (*cos.* 3. pr. Kr.) će četrdesetak godina poslije ratovati u Iliriku, kao jedan od vojnih legata zaduženih za gušenje panonsko-dalmatinskog (Batonovog) ustanka. Obrazovanjem i prirodnim nagnućem govornik, Mesala Korvin će novčano podupirati mnoge pjesnike (među kojima se ističu Horacije, Tibul i Ovidije) okupljene u takozvanom Mesalinom krugu. I sam se okušao u pisanju – spominju se njegovi memoari posvećeni građanskim rato-

36 *Consul suffectus*, zamjenski konzul, predstavljao je “rezervu” u slučaju da redovito izabrani konzul (*consul ordinarius*) iz bilo kojeg razloga bude spriječen dovršiti svoj mandat.

37 O Antistijevom životnom putu: Syme 1939, 171, 206, 328-330, 332; Broughton 1952, 307, 326, 351, 406. Izvori o njemu: Plutarh, *Caes.* 5; Ciceron, *Ad Q. fr.* 2.1,3; *Ad Att.* 14.9,3; Kasije Dion 47.27; 53.25; Apijan, *Illyr.* 17; Velej Paterkul 2.90; Flor 2.33.

38 Velej Paterkul nudi ponešto idealiziranu inačicu: *[Mesala Korvin] više je volio biti spašen Cezarovim [Oktavijanovim] dobroćinstvom nego iskušavati i dalje dvojbenu sreću oružja. Ni Cezaru nije bilo ništa radosnije među njegovim pobjedama nego to što je spasio Korvina, a ni većega primjera zahvalna i privržena čovjeka nego što je to Korvin bio prema Cezaru* (2.71). Mesala Korvin nije bio jedini pokajnik koji se nakon Filipā priklonio pobjedničkoj strani. U tom su građanskom ratu izginuli brojni rimski aristokrati, što na strani Cezarovih ubojica a što Cezarovih osvjetnika - među njima su bili uvjereni republikanci Brut i Kasije, kao i sin Marka Porcija Katona Utičkog te otac Livije Drusile, Oktavijanove buduće žene. Neki su se pak predali pobjedniku Antoniju i stavivši se u njegovu službu spasili glavu - uz Mesalu Korvina, u toj je skupini bio i Tiberije Klaudije Neron, prvi Livijin muž.

39 O njemu usp. Syme 1989, 200-243.

vima (koji su kao izvor podataka poslužili Suetoniju i Plutarhu), kao i pastorage, satiričke i ljubavne pjesme, eseji o gramatici... Nažalost, ništa od njegovih djela nije očuvano.

U pohodu na Japode sudjelovao je sam Oktavijan uz pomoć nekih svojih legata – Apijan spominje Marka Vipsanija Agripu, Hijerona i Marka Helvija,<sup>40</sup> iako samo usput – zasluge i slava za uspješno osvajanje onostrane Japodije imale su pripasti Oktavijanu kao vrhovnom zapovjedniku. Agripa i Hijeron spomenuti su samo ovlaš, kao sudionici Oktavijanovog junačkog juriša preko mosta na bedeme Metula, dok je Helvije bio zaslužan za dodatnu pacifikaciju Posena, jedne japodske zajednice: *On ih je pokorio i, kaznivši smrću kolovođe pobune, ostale prodao u ropstvo* (Apijan, *Illyr.* 21.61). Pad Metula, najistaknutijeg središta onostranih Japoda i najjačeg japodskog uporišta, nakon čega je uslijedila predaja čitave Japodije, bio je jedan od glavnih postignuća Iliričkog rata. Iako je zasluga za tu pobjedu pripala Oktavijanu (Apijanov detaljni narativ odraz je podataka prikupljenih iz Oktavijanovih zapisa), vrlo je izvjesno da je velikog udjela imao Vipsanije Agripa – na to navode njegove iznimne karakteristike u kontekstu svih dotadašnjih vojnih angažmana tijekom građanskih ratova, kao i njegovo sudjelovanje u delmatskoj fazi Iliričkog rata (34.-33. pr. Kr.). O Hijeronu i Helviju se, naprotiv, više ne čuje ništa.

O Hijeronu se i inače ne zna ništa – osim kod Apijana nema mu traga u ostalim izvorima. Zbog toga se pretpostavlja da je njegovo ime, kako ga daje Apijan, zapravo koruptela te da je možda riječ o Tiberiju Klaudiju Neronu,<sup>41</sup> pripadniku drevne i časne obitelji Klaudijevaca, jedne od najutjecajnijih rimskih obitelji, uvjerenom republikancu koji je karijeru počeo kao Cezarov kvestor i zapovjednik Cezarove flote tijekom Aleksandrijskog rata (47. pr. Kr.); sudjelovao je u bitci kod Filipā (42. pr. Kr.) na strani Cezarovih

ubojica, a potom podupirao Marka Antonija nauštrb Oktavijana i u Perusinskom se ratu našao na poraženoj strani. Nakon pada Perusije (40. pr. Kr.) utočište je našao kod Seksta Pompeja kako bi izbjegao trijumvirske proskripcije i tek nakon što su trijumviri proglasili amnestiju, bilo mu je dozvoljeno da se vrati u Rim (39. pr. Kr.). Oktavijanu je za oko zapela njegova žena Livija Druzila i Neronu nije preostalo drugo nego da mu je prepusti – 38. pr. Kr. Oktavijan otpušta Skriboniju (koja mu je netom rodila kćer jedinicu) i ženi se Livijom. Klaudije Neron umire 33. pr. Kr., a njegovi sinovi Tiberije i Druz prelaze u Oktavijanovu kuću na odgoj majci i očuhu. Iako je identifikacija Hijerona s Neronom upitna, ipak se ne može posve odbaciti – no, detalji izostaju.

O Marku Helviju ne zna se gotovo ništa. Rodom iz plebejske obitelji mogao se pohvaliti samo jednim magistratom među predcima – neki Gaj Helvije dosegao je preturu 198. pr. Kr. Nije sigurno u kakvom je srodstvu bio (i je li srodstva uopće bilo) s Markom Helvijem Blasijem, pučkim edilom 198. pr. Kr. i pretorom 197. pr. Kr., koji je potom bio namjesnik Onostrane Hispanije, kao i s Helvijem Blasijem, prijateljem Decima Junija Bruta, jednog od Cezarovih ubojica, koji je svojim primjerom zorno pokazao Brutu kako da okonča život i ne padne u neprijateljske ruke.<sup>42</sup>

Apijan i Kasije Dion prilično detaljno pripovijedaju o panonskoj fazi Iliričkog rata,<sup>43</sup> u kojoj je, ako je vjerovati njihovim narativima, glavnu (i gotovo jedinu) ulogu odigrao sam Oktavijan. Apijan, naime, ne spominje druge protagoniste osvajanja panonske zemlje i grada Segeste, dok Kasije Dion samo ovlaš imenuje Menasa i Fufiju Gemina.<sup>44</sup> Menas (u drugoj inačici Menodor) bio je oslobođeni rob Gneja Pompeja, a Pompejev sin Sekst angažirao ga je kao jednog od zapovjednika svoje flote. Izvori o njemu imaju mahom loše mišljenje – nazivaju ga pobunjeničkim

40 O Oktavijanovom angažmanu: Apijan, *Illyr.* 18.52 – 21.61; Kasije Dion 49.35. O Agripi: Apijan, *Illyr.* 20.57; o Hijeronu: Apijan, *Illyr.* 20.57; o Helviju: Apijan, *Illyr.* 21.60.

41 Usp. Šašel Kos 2018, 47.

42 O Helvijima: Livije 32.27; 32.28; 34.10; Apijan, *Iber.* 39; Kasije Dion 46.53.

43 Apijan, *Illyr.* 22.62 – 24.71; Kasije Dion 49.36-38.

44 O Menasu: Kasije Dion 49.37; o Fufiju Geminu: Kasije Dion 49.38.



robom, gusarom i po naravi prevrtljivcem, no kontekst Apijanovih narativa o Sicilskom i o Iliričkom ratu daje naslutiti da je bio sposoban i iskusan admiral.<sup>45</sup> Tijekom Sicilskog rata (38.-36. pr. Kr.) Menas je prešao na Oktavijanovu stranu i sudjelovao u riječnoj opsadi panonske Segeste (35. pr. Kr.). Tom je prilikom i poginuo.<sup>46</sup>

Fufije Gemin stupa na scenu nakon pada Segeste kao zapovjednik kome je Oktavijan povjerio kontrolu netom osvojenog grada. I dok Apijan prilično detaljno opisuje sam čin smještanja vojne posade u Segestu i događaje koji su uslijedili nakon što je Oktavijan otišao s bojišta (ali ne spominje Gemina), Kasije Dion ga u tom kontekstu imenuje kao zapovjednika *malih snaga* (riječ je, naprotiv, o 25 kohorti, posadi jačine dvije i pol legije) i nešto kasnije u tekstu pripominje da je, *iako istjeran iz Siscije, Gemin ipak u nekoliko bitaka natrag zadobio Panoniju*.<sup>47</sup> O Fufiju Geminu se vrlo malo znade. Pripadao je plebejskoj obitelji i tek će sljedeća generacija dosegnuti vrhunac obiteljskog *cursus honorum* – Gaj Fufije Gemin, sin našega Gemina, bit će zamjenski konzul 2. pr. Kr., a njegov istoimeni sin bit će izabran za redovnog konzula 29. godine. Budući da oba pripadnika sljedećih generacija nose *praenomen* Gaj (prvo ime se nasljeđuje po ocu ili po djedu), i Oktavijanov se zapovjednik zasigurno tako zvao – Gaj Fufije Gemin. Njegovog je sina, kao i unuka, pratila zla kob – prvi je možda bio upleten u događaje koji su rezultirali progonstvom Oktavijanove kćeri Julije, a drugi je po nalogu cara Tiberija bio osuđen na smrt zbog veleizdaje.<sup>48</sup>

Posljednji veći pohod u okviru Iliričkog rata vodio se protiv Delmata, poslovično problematične zajednice s kojom se Rim periodički sukobljavao sve od sredine 2. stoljeća pr. Kr. Delmatsku fazu Apijan

opširno opisuje, dok joj Kasije Dion posvećuje tek jednu rečenicu.<sup>49</sup> Kao i u panonskoj fazi rata i ovdje se čitav Apijanov narativ usredotočuje isključivo na Oktavijana pa nepažljivom čitatelju lako može izbjeci usputni spomen Tita Statilija Taura (Apijan, *Illyr.* 27.79). Mnoštvo detalja kojim je Apijan začinio svoje pripovijedanje jasno upućuje na izvor podataka o delmatskoj kampanji – riječ je o Oktavijanovim zapisima s bojišta. Znakovito je što je Apijan (Oktavijan?) izostavio spomenuti Marka Vipsanija Agripu – tek od Kasija Diona saznajemo da su *poduzeti pohodi protiv Dalmata: prvo Agripa, a zatim i Cezar [Oktavijan]* (49.38). Delmatsku je fazu rata, dakle, započeo Agripa (34. pr. Kr.), u osvajanju delmatskih gradina sudjelovao je i Oktavijan, a rat je dovršio Statilije Tauro (33. pr. Kr.). I dok o Agripinim vojnim akcijama ne čujemo ništa, a Statilija susrećemo tek u završnoj fazi ratovanja, naširoko slušamo o Oktavijanovim postignućima pod Promonom, Sinodijem i Setovijom. Iznesena je prilično logična pretpostavka da je Agripa kod Promone pretrpio poraz te da je mu je Oktavijan sa svojim legijama pohitao u pomoć.<sup>50</sup> Time bi se ujedno objasnila i šutnja o Agripinom vojnom angažmanu protiv Delmata – u Oktavijanovim memoarima odnosno izvješćima senatu možda je bio zataškan taj poraz Oktavijanovog najboljeg vojskovođe i bliskog prijatelja, iako nije moglo posve biti prešućeno Agripino sudjelovanje u početnim operacijama ponovne pacifikacije delmatske zemlje čim Kasije Dion znade za to. Prema spomenutoj pretpostavci Oktavijan je iz Segeste kanio krenuti prema Dakiji, na Dunav, povjerivši Agripi osiguravanje priobalja; nakon što se taj plan izjalovio, Oktavijan je sa svojim legijama pohitao u Dalmaciju u pomoć Agripinim snagama. Ne znamo je li Agripa nastavio sudjelovati u delmatskoj kampanji

45 Menasa spominju (osim Kasija Diona) još Apijan (*Bell. civ.* 5.56-102 *passim*), Velej Paterkul (2.73, 2.77) i Plutarh (*Ant.* 32). Jedini ga Apijan naziva Menodorom. O tom intrigantnom čovjeku usp. i Brezak 2020.

46 *I tako su na rijeci ubili Menasa, Sekstovog oslobođenika, uz mnoge druge (...)* (Kasije Dion 49.37).

47 Apijan, *Illyr.* 24.69-71; Kasije Dion 49.38. Po Oktavijanovom odlasku stanovnici Segeste su oružjem pokušali istjerati vojnu posadu koja je *izgubila mnogo ljudi uslijed iznenađenja*, no Gemin je uspio natrag zadobiti kontrolu nad situacijom, jer se *sljedećega dana [posada] pribrala i porazila ustanike* (Apijan, *Illyr.* 24.70).

48 O sudbini sina: Syme 1989, 88; o sudbini unuka: Tacit, *Ann.* 6.10; Syme 1989, 430.

49 Apijan, *Illyr.* 25.71 – 28.83; Kasije Dion 49.38; usp. 49.43. O toj fazi rata detaljno Bilić-Dujmušić 2004.

50 Bilić-Dujmušić 2004, 421-454.

– izvori o tome šute, a iz Apijanovog opisa posljednje faze borbi s Delmatima jasno je da je Oktavijana pod Setovijom zamijenio Statilije Tauro. Oktavijan je, naime, tijekom opsade bio pogođen kamenom u koljeno; oporavivši se, otputovao je u Rim i na terenu ostavio Statilija Taura *da dovrši rat* (Apijan, *Illyr.* 27.79). Osim okončanja opsade Setovije treba svakako pomišljati i na primanje predaje niza manjih zajednica koje su nakon poraza Delmata bez borbe položile oružje (Apijan, *Illyr.* 28.82), ali i na neke koje su se još pokušavale oduprijeti (Apijan, *Illyr.* 28.83) – Kasije Dion tek lapidarno zaključuje da je *s ostalim plemenima ratovao Statilije Tauro* (49.38). Tim je završnim operacijama 33. pr. Kr. bila dovršena Oktavijanova opsežna ilirička kampanja.

*Rijetko se kad istaknuti muževi nisu poslužili velikim pomoćnicima za upravljanje svojim visokim položajem (...) kao božanski August Markom Agripom i odmah za njim Statilijem Taurom, kojima to što su skoroevići nije zasmetalo da se ne uzdignu do mnogostrukih konzulata i trijumfa te mnogih svećeništava,* zaključuje Velej Paterkul (2.127) posvjedočivši time da je Oktavijan svoje zapovjednike nagradio raznim počastima za uspješnu vojnu službu u Iliriku. Dva bez premca ponajbolja bili su Tit Statilije Tauro i Marko Vipsanije Agripa. Iako Statilijeva obitelj nije bila među starim rimskim obiteljima (podrijetlom je iz Lukanije), krajem republikanskog doba bila je vrlo utjecajna. U početku je Statilije bio pristalica Marka Antonija – ovaj ga je 37. pr. Kr. izabrao za zamjenskog konzula (kolega u konzulatu bio mu je Marko Vipsanije Agripa), a 36. pr. Kr. ga je sa 120 brodova poslao kao pripomoć Oktavijanu protiv Seksta Pompeja. Dvije godine poslije kao jedan od Oktavijanovih zapovjednika sudjeluje u ratnim operacijama u Iliriku protiv Delmata i nekih manjih zajednica (o čemu je upravo bilo riječi). Iz šturih narativa Apijana i Kasija Diona dade se pretpostaviti da

ga je Oktavijan po završetku rata 33. pr. Kr. postavio za zapovjednika trupa stacioniranih u Dalmaciji, budući da se spominje u kontekstu posljednjih borbi. Nagrađen, po Velejevom svjedočanstvu, mnogim počastima za izvanrednu vojnu službu uskoro će sudjelovati u bitci kod Akcija kao zapovjednik Oktavijanovih kopnenih snaga i uvelike pridonijeti pobjedi nad Markom Antonijem i Kleopatrom. Dvije godine poslije Statilije Tauro ratuje u Hispaniji protiv Kantabra i Astura, a potom 26. pr. Kr. stječe svoj drugi konzulat, s Oktavijanom (tada već Augustom) kao sudrugom. U već podmakloj dobi, kao *praefectus urbis* (16. pr. Kr.) sagradio je prvi kameni amfiteatar u Rimu.<sup>51</sup> Jedan Statilijev (istoimeni) sin (*cos.* 11.) bio je oženjen Valerijom, kćeri Marka Valerija Mesale Korvina, jednog od Oktavijanovih istaknutih vojnih zapovjednika pa su po tome dvojica suboraca (Mesala i Statilije) bili u tazbinskom srodstvu. Iz tog braka potječu dva sina i kći Statilija Mesalina, ozloglašena treća žena cara Klaudija.

Životi Oktavijana i Marka Vipsanija Agripe<sup>52</sup>, bez premca najsposobnijeg Oktavijanovog vojnog zapovjednika i najvjernijeg prijatelja, bili su isprepleteni od mladosti, još od vremena kada su se obojica školovala u Apoloniji. Iako skromnog podrijetla – obitelj je pripadala plebejskom staležu i potjecala iz sjeverne Italije – Agripa je zahvaljujući svojim mnogobrojnim vrlinama i kvalitetama, kao i vjernom prijateljstvu s Oktavijanom dosegao najviši društveni status kojemu se malo tko mogao ponadati. Iako to izvori ne spominju izravno, smatra se da je Agripa na početku svoje vojničke karijere služio pod Cezarom u građanskom ratu protiv Pompejevih pristaša (46.-45. pr. Kr.) te da je sudjelovao u odlučujućoj bitci kod Munde; istodobno, njegov stariji brat Lucije Vipsanije na Katonovoj je strani, protiv Cezara, ratovao na afričkom bojištu i bio je pomilovan samo zahvaljujući Oktavijanovoj

51 O nerimskom podrijetlu Statilijeve obitelji: Velej Paterkul 2.127; o Statilijevom sudjelovanju u Akcijskoj bitci: Velej Paterkul 2.85; o amfiteatru: Suetonije, *Aug.* 29; Tacit, *Ann.* 3.72; Statilijeva *praefectura urbis*: Tacit, *Ann.* 6.11. Usp. Benario 1970.

52 Literatura o Marku Vipsaniju Agripi vrlo je opsežna – spominju ga mahom svi povijesni izvori koji se bave Oktavijanovim životom i djelom, a njemu su posvećeni i brojni naslovi recentnih znanstvenih studija, primjerice: Reinhold 1933; Roddaz 1984; Powell 2015.

intervenciji. Cezar je, kako se pretpostavlja, Marka Vipsanija zatim poslao na daljnju vojnu obuku u Apoloniju, prepoznavši u njemu izvanredni vojnički talent. Izvori svjedoče o drugovanju Oktavijana i Agripe tijekom apolonijских dana, no njihovo prijateljstvo je možda počelo i prije s obzirom na Agripinu povezanost s Julijem Cezarom.

Nakon Cezarovog ubojstva, a u osvit utrke s Antonijem za prevlast u državi, Agripa pomaže Oktavijanu da unovači vlastite legije u Kampaniji; nakon toga sudjeluje u progonu Cezarovog ubojice Kasija, a istodobno počinje i njegova politička karijera – služba pučkog tribuna omogućila mu je ulazak u senatorski stalež i nastavak sjajnog *cursus honorum*.<sup>53</sup> Sudeći prema usputnoj primjedbi Plinija Starijeg moguće je da se Agripa uz Oktavijana i Antonija borio u bitci kod Filipā (42. pr. Kr.), a uskoro potom (41.-40. pr. Kr.) dokazao se kao izniman borac i taktičar pod bedemima Perusije, iako se u to doba Oktavijan još najviše oslanjao na Salvidijena Rufa kao svog glavnog vojnog zapovjednika. Oktavijan Agripi 40. pr. Kr. povjerava odgovornu zadaću da kao *praetor urbanus* obrani Italiju od eventualnog napada Seksta Pompeja, koji je predstavljao sve veću opasnost po državu; Agripinu sve važniju ulogu u Oktavijanovom usponu prema vrhu pratio je i njegov vlastiti uspon – godine 39. (ili 38.) pr. Kr. Oktavijan ga postavlja za namjesnika Transalpske Galije, sa zadaćom da oružjem obrani tu rimsku provinciju od uvijek nemirnih Akvitanaca i Germana. U Sicilskom je ratu protiv Seksta Pompeja (38.-36. pr. Kr.) Agripa kao zapovjednik Oktavijanove flote (koju

je tijekom neprijateljstava s Pompejem izgradio, opremio i izvježbao) svojim sjajnim angažmanom uvelike pridonio Oktavijanovoj pobjedi i *zbog svoje jedinstvene hrabrosti primio odličje pomorskog vijenca, kojim nikad nitko od Rimljana nije bio odlikovan*, kako kaže Velej Paterkul.<sup>54</sup>

Dosadašnji pregled vojnih angažmana i civilnih dužnosti jasno pokazuje koliko je Marko Vipsanije Agripa bio dragocjen Oktavijanu; njegove kvalitete i na bojnopolju i u domeni civilnih magistratura uskoro će još više doći do izražaja. Nakon angažmana u Iliričkom ratu, na japodskom (35. pr. Kr.) i delmatskom bojištu (34.-33. pr. Kr.), o čemu je već bilo riječi, Agripa je izabran za edila (33. pr. Kr.) i tijekom toga je mandata znatno poboljšao infrastrukturu grada Rima zahvaljujući svojim zavidnim organizatorskim i graditeljskim sposobnostima.<sup>55</sup> Dvije godine kasnije pomorska bitka kod rta Akcija bila je odlučena u Oktavijanovu korist zahvaljujući ponajviše Agripi, kojemu je bilo povjereno *cjelokupno zapovjedništvo nad pomorskom bitkom* (Velej Paterkul 2.85). Poraz združenih snaga Antonija i Kleopatre označio je početak novog razdoblja rimske povijesti – Republika je (takoreći neopazice) ustupila mjesto vladavini jednoga.<sup>56</sup>

Agripa se i dalje uspinjao ljestvicom uspjeha, zahvaljujući (treba to još jednom naglasiti) svojim vrlinama i sposobnostima jednako koliko i Oktavijanovoj naklonosti. Do 27. pr. Kr. triput je obnašao konzulat (ta je magistratura predstavljala vrhunac karijere), 23. pr. Kr. Oktavijan (sada već prozvan Augustom) mu je dodijelio *imperium* na rok od pet godina, a 18. pr. Kr. i

53 O sudjelovanju u građanskom ratu i bratu Luciju: Nikola iz Damaska, frg. 127.7. O Apoloniji usp. Reinhold 1933, 14-16; Suetonije, *Aug.* 94; Plinije Stariji, *Nat. hist.* 7.148. O novačenju legija za Oktavijana: Nikola iz Damaska, frg. 130.30. O progonu Kasija i pučkom tribunatu: Velej Paterkul 2.69; Plutarh, *Brut.* 27; Roddaz, "Marcus Agrippa", 41.

54 Plinije spominje Agripu kao svoj izvor za Oktavijanovu bolest tijekom tog rata (*Nat. hist.* 7.148). O sudjelovanju u Perusijskom ratu: Reinhold 1933, 17-20. O službi gradskog pretora: Kasije Dion 48.20. O namjesništvu u Transalpinu: Kasije Dion 48.49. O Sicilskom ratu: Apijan, *Bell. civ.* 2.106; 2.118-119; Suetonije, *Aug.* 16; Velej Paterkul 2.79. O odlikovanju pomorskim vijencem: Velej Paterkul 2.81; Kasije Dion 49.14; Suetonije, *Aug.* 25. *Corona navalis*, zlatni vijenac s prikazom kljunova lađa, dobivao je admiral koji je uništio neprijateljsko brodovlje – jedinstveno odličje koje je, prema svjedočenju izvora, primio malo koji admiral.

55 O sudjelovanju u Iliričkom ratu: Apijan, *Illyr.* 20.56-57; Kasije Dion, 49.38. O Agripinom edilitetu: Kasije Dion 49.42-43; Agripa je, između ostaloga, sagradio *čitav niz krasnih zgrada* (Suetonije, *Aug.* 29).

56 O bitci kod Akcija: Apijan, *Bell. civ.* 5.13-35. Kasije Dion 50.13-35; Velej Paterkul 2.84-88; Flor 2.21. Kako bi dostojno obilježio pobjedu kod Akcija, Agripa je u Rimu sagradio *Pantheon*, hram posvećen svim bogovima (Kasije Dion 53.27) – jednu od najbolje očuvanih građevina rimskoga vremena.

tribunske ovlasti, što je Agripu učinilo drugim čovjekom u državi.<sup>57</sup>

Vipsanije Agripa je imao važno mjesto u Augustovoj križaljci nasljednika u vlasti, osobito otkako je godina 23. pr. Kr. označila početak sudbonosnog razdoblja u Augustovom životu. Te se godine, naime, njegov dotadašnji plan nasljedovanja počeo raspadati smrću nećaka Marka Klaudija Marcela, najbližeg muškog rođaka; osim toga, Augustovo se zdravlje (oduvijek krhko) ozbiljno narušilo i jedini čvrsti oslonac bio je vjerni prijatelj Agripa. Oktavijan August ga je već otprije nekog vremena tazbinski vezao uz svoju obitelj, a 21. pr. Kr. davši mu za ženu kćer jedinicu Juliju jasno je očitovao svoj odabir nasljednika u vlasti.<sup>58</sup>

Agripa, koji se već bio iskazao kao sposoban i mudar provincijski namjesnik bio je i Augustov nezamjenjiv vojskovođa sudjelujući u završnim operacijama rata u Kantabriji (19. pr. Kr.), a potom i kao vrhovni zapovjednik snaga koje su 12. pr. Kr. krenule u osvajanje istočnog dijela panonskog međuriječja. Kasije Dion je ustvrdio da je *taj narod [Panonci] već dugo vremena bio miran iz straha od Agripe* (54.31), što daje naslutiti da je Agripin vojni angažman u Iliričkom ratu dvadesetak godina prije bio itekako zapamćen u tamošnjim autohtonim zajednicama. No, Agripa se razbolio i umro početkom 12. pr. Kr., na samom početku prve ratne sezone, i panonski je rat iznio Tiberije Klaudije Neron, koji se igrom sudbine uzdigao

do Augustovog adoptivnog sina i nasljednika.<sup>59</sup> *August je dugo vremena osjećao taj gubitak*, kaže Kasije Dion i malo zatim dodaje: *Agripina smrt, daleko od toga da bude tek privatni gubitak u njegovom vlastitom kućanstvu, bio je u svakom slučaju tako velik javni gubitak za sve Rimljane da su se tom prilikom dogodila znamenja u tolikom broju kao što se to obično događalo prije najvećih nesreća* (54.29). Kako i ne bi, kad je Marko Vipsanije Agripa bio iznimno omiljen u narodu, *vrlo poznat po svojoj hrabrosti, nenadvladiv u naporu, bdijenju i opasnosti (...), čovjek koji djela zna združiti s naumom* (Velej Paterkul 2.79), *jedan od najplemenitijih ljudi svoga vremena* (Kasije Dion 54.29), posve imun na nepošteno stjecanje časti i bogatstva i posve odan svom prijatelju i (sada) princepsu – *zbog toga nikad nije postao mrzak Augustu niti su mu sugrađani zavidjeli* (*ibid.*), a Oktavijan August ga je volio *zbog njegove izvrsnosti, a ne zbog bilo kakvog srodstva* (Kasije Dion 54.31).

Vojnu kampanju 35.-33. pr. Kr. slijedio je takozvani Panonski rat (12.-9. pr. Kr.) u kojemu je bilo dovršeno osvajanje panonskog međuriječja. Dvadesetak godina poslije Ilirik je konačno bio pacificiran, nakon velikog panonsko-dalmatinskog (Batonovog) ustanka (6.-9. godine). Ratovi se, dakako, nisu vodili samo u Iliriku već i u drugim dijelovima sve većeg imperija. Jedan od glavnih preduvjeta za uspjeh vojnih kampanja bio je dobar odabir vojnih zapovjednika i Oktavijan August u tom se pogledu pokazao dobrim

57 Agripa je bio konzul 37., 28. i 27. pr. Kr. (drugi i treći put s Oktavijanom kao sudrugom u konzulatu). *Imperium* (ili *imperium maius*) i *tribunicia potestas* bile su dvije izvorno republikanske magistrature – prva je nositelju davala ovlasti zapovijedanja legijama, a druga je omogućavala stavljanje veta na odluke viših magistrata. Obje magistrature u rukama jednog čovjeka davale su mu neograničene ovlasti zaodjenute u republikansko ruho. Za Agripu usp. Kasije Dion 54.28; Velej Paterkul 2.90.

58 Agripa je 28. pr. Kr. ušao u elitnu obitelj Julio-Klaudijevaca ženidbom s Klaudijom Marcelom Starijom, Augustovom nećakinjom i sestrom spomenutoga Klaudija Marcela. Njihova sestra Klaudija Marcela Mlađa bila je udana za Mesalu Korvina, Oktavijanovog vojnog zapovjednika, pa su prema tome dva ratna druga (Agripa i Mesala) bili svakovi. Bio je to drugi Agripin brak – prethodno je bio je oženjen Cecilijom Pomponijom Atikom, kćeri Tita Pomponija Atika, Ciceronovog prijatelja i najpoznatijeg rimskog knjižara. Augustova kći Julija prethodno je pak bila udana za svog bratića Klaudija Marcela, a nakon njegove smrti (21. pr. Kr.) otac ju je vezao uz svog najboljeg prijatelja Agripu. Iz toga braka potječe svih petoro Augustove unučadi – među njima je Agripina Starija, majka budućeg cara Kaligule i baka budućeg cara Nerona. O Agripinim brakovima i potomcima: Suetonije, *Tib.* 7 (Pomponija); Velej Paterkul 2.93 (Marcela i Julija); Velej Paterkul 2.96; Suetonije, *Aug.* 63; *Aug.* 64 (Julija).

59 Agripa je bio namjesnik Galije, a potom istočnih provincija; o njegovom mudrom i pravednom upravljanju svjedoči Kasije Dion (54.28). O Kantabrijskom ratu: Kasije Dion 54.11; Velej Paterkul 2.90; usp. Flor 2.33. O panonskom ratu: Kasije Dion 54.28. O Agripinoj smrti: Kasije Dion 54.28. August je njegov pepeo s najvećim počastima sahranio u svojoj grobnici – *Agripina pogrebna povorka bila je jednaka onoj kakvu će i sam imati* (*ibid.*). Igru sudbine u Tiberijevom je usponu, prema mišljenju većine povijesnih izvora, uvelike pomogla i njegova majka Livija iz pozadine povlačeći mnoge konce.

strategom. No, vojničko iskustvo i druge vrline koje su resile dobrog zapovjednika nisu bili jedini kriteriji Augustovog odabira – dodjeljujući vojna zapovjedništva on je postupno pleo mrežu svojih ljudi na istaknutim položajima u državi, pojedince nerijetko dodatno vezujući uz sebe ženidbom s članovima svoje široke julio-klaudijevske obitelji.<sup>60</sup>

Namjera ovoga rada je da se na primjeru Oktavijanove prve vojne kampanje u Iliriku pokaže kako je izgledao početak toga procesa. U sljedećim je ratovima koji su se vodili u iliričkom prostoru (panonski rat te panonsko-dalmatinski ustanak) ta mreža bila sve čvršća i sve šira.<sup>61</sup> Kada bi se iliričkoj mreži pridodale i one druge ispredene u drugim dijelovima Carstva, dobila bi se prilično jasna slika na koji je način Oktavijan August učvršćivao svoj utjecaj i osiguravao si vlast u rimskom imperiju.

---

60 Vojni zapovjednici su u pravilu svoju karijeru završavali kao namjesnici pojedinih provincija. Za sigurnost države (i samoga princepsa) bilo je iznimno važno da ti namjesnici budu lojalni, budući da su u svojoj provinciji ujedno bili i vrhovni zapovjednici tamošnjih legija.

61 Za panonsko-dalmatinski ustanak usp. Domić Kunić 2018a.

## Izvori

- Apijan. *Bella civilia / The Civil Wars*. Translated by Horace White. Cambridge: London: Loeb Classical Library, Harvard University Press, 1913.
- Apijan. *Historia Romana / Roman History*. Prevela Marijeta Šašel Kos. U Marijeta Šašel Kos, *Appian and Illyricum*, 53-81. Ljubljana: Narodni muzej Slovenije, 2015.
- August. *Index rerum a se gestarum / Junačka djela božanskog Augusta*. Prevela Maja Škiljan, Zagreb: Latina & Graeca, 1990.
- Ciceron. *Ad Quintum fratrem*. The Latin Library. "M. Tulli Ciceronis Epistularum ad Quintum Fratrem." Pristupljeno 15. 6. 2021. <https://www.thelatinlibrary.com/cicero/fratrem.shtml>.
- Ciceron. *Ad Atticum*. The Latin Library. "M. Tulli Ciceronis Epistularum ad Atticum." Pristupljeno 15. 6. 2021. <https://www.thelatinlibrary.com/cicero/att1.shtml>.
- Flor. *Epitomae de Tito Livio bellorum omnium annorum DCC libri duo / Dvije knjige izvadaka iz Tita Livija o svim ratovima u sedam stotina godina*. Preveo Josip Miklić, Zagreb: Latina & Graeca, 2005.
- Kasije Dion. *Historia Romana / Roman History*. Translated by Earnest Cary. Cambridge (Mass.): Harvard University; London: William Heinemann, 1982.
- Livije. *Ab urbe condita / History of Rome*. Translated by B. O. Foster. Cambridge (Mass.): Harvard University; London: William Heinemann, 1997.
- Livije. *Periochae / Summaries*. Translated by Alfred C. Schlesinger. Cambridge (Mass.): Harvard University; London: William Heinemann, 1987.
- Nikola iz Damaska. *Vita Augusti / Life of Augustus*. Translated by Clayton M. Hall. California State University Northridge. "Life of Augustus." Pristupljeno 15. 6. 2021. <https://www.csun.edu/~hcfl1004/nicolaus.html>.
- Plinije Stariji. *Naturalis historia / Natural History*. Pristupljeno 15. 6. 2021. [https://penelope.uchicago.edu/Thayer/e/roman/texts/pliny\\_the\\_elder/home.html](https://penelope.uchicago.edu/Thayer/e/roman/texts/pliny_the_elder/home.html).
- Plutarh. *Vitae parallelae / Usporedni životopisi*. Preveo Zdeslav Dukat. Zagreb: August Cesarec, 1988.
- Rufije Fest. *Breviarium rerum gestarum populi Romani*. Edited by Carolus G. Wagener. Lipsia: G. Freytag, 1886.
- Strabon. *Geographia / The Geography*. Translated by Horace L. Jones. Cambridge (Mass.): Harvard University; London: William Heinemann, 1969.
- Suetonije. *Dvanaest rimskih careva*. Preveo Stjepan Hosu. Zagreb: Naprijed, 1978.
- Tacit. *Annales / Anali*. Preveo Jakov Kostović. Zagreb: Matica hrvatska, 1970.
- Tibul. *Panegyricus Messallae / Panegyric of Messalla*. Translated by John P. Postgate. Attalus. "Panegyric of Messalla." Pristupljeno 15. 6. 2021. <http://www.attalus.org/poetry/messalla.html>.
- Velej Paterkul. *Historia Romana / Rimski povijest*. Preveo Josip Miklić. Zagreb: Latina & Graeca, 2006.



## Bibliografija

- Balsdon, John P. V. D. 1967. *Julius Caesar and Rome*. London: The English Universities Press Limited.
- Benario, Herbert W. 1970. "The family of Statilius Taurus." *The Classical World* 64, no. 3: 73-76.
- Bilić-Dujmušić, Siniša. *Oktavijanova kampanja protiv Delmata 34.-33. pr. Kr.* Doktorska disertacija, Sveučilište u Zadru, 2004.
- Brezak, Vjeran. 2020. "Menas – kronika prebjega." *Acta Illyrica. Godišnjak Udruženja BATHINVS* 4: 83-105.
- Broughton, Thomas R. S. 1952. *The Magistrates of the Roman Republic, II*. New York: American Philological Association.
- Dando-Collins, Stephen. 2008. *Mark Antony's Heroes*. Hoboken: John Wiley and Sons.
- Domić Kunić, Alka. 2006. "Bellum Pannonicum (12.-11. pr. Kr.). Posljednja faza osvajanja Južne Panonije." *Vjesnik Arheološkog muzeja u Zagrebu* 39: 59-164.
- Domić Kunić, Alka. 2018. "Sisak od Strabona do Diona Kasija. Povijesni izvori o Segestici Augustovog doba." U *Segestika i Siscija – od ruba imperija do provincijskog središta*, uredio Ivan Drnić, 23-61. Zagreb: Arheološki muzej.
- Domić Kunić, Alka. 2018a. "Prosopographia belli Batoniani: Augustovi legati u mreži međusobnih veza i interesa." *Acta Illyrica. Godišnjak Udruženja BATHINVS* 2: 83-129.
- Goldsworthy, Adrian. 2010. *Antony and Cleopatra*. London: Weidenfeld & Nicholson.
- Grbić, Dragana. 2011. "Augustan Conquest of the Balkans in the Light of Triumphal Monuments." *Živa antika* 61: 129-139.
- Gruen, Erich S. 1995. *The Last Generation of the Roman Republic*. Berkeley: University of California Press.
- Josifović, Stevan. 1956. "Oktavijanovo ratovanje u Iliriku." *Živa antika* 6, br. 1: 138-165.
- Matyszak, Phillip. 2006. *The Sons of Caesar. Imperial Rome's First Dynasty*. London: Thames & Hudson.
- Posavec, Vladimir. 2019. *August. Kronologija života prvog rimskog cara*. Zagreb: Latina & Graeca.
- Powell, Lindsay. 2015. *Marcus Agrippa: Right-hand man of Caesar Augustus*. Barnsley: Pen & Sword: Barnsley.
- Rawson, Elizabeth. 1992. "Caesar: Civil War and Dictatorship." In *The Cambridge Ancient History IX: The Last Age of the Roman Republic 146-43 B.C.*, edited by John A. Crook, Andrew W. Lintott and Elizabeth Rawson, 424-467. Cambridge: Cambridge University Press.
- Rawson, Elizabeth. 1992a. "The Aftermath of the Ides." In *The Cambridge Ancient History IX: The Last Age of the Roman Republic 146-43 B.C.*, edited by John A. Crook, Andrew W. Lintott and Elizabeth Rawson, 468-490. Cambridge: Cambridge University Press.: 468-490.
- Reinhold, Meyer. 1933. *Marcus Agrippa: A Biography*. Geneva: W. F. Humphrey Press.
- Roddaz, Jean-Michel. 1984. *Marcus Agrippa*. Rome: École Française de Rome.
- Scullard, Howard H. 2011. *From the Gracchi to Nero. A History of Rome from 133 BC to AD 68*. London; New York: Routledge.
- Sheppard, Si. 2008. *Philippi 42 BC: The death of the Roman Republic*. Oxford: Osprey Publishing.
- Southern, Pat. 1998. *Mark Antony*. Stroud: Tempus Publishing.

- Syme, Ronald. 1937. "Augustus and the South Slav Lands." *Revue internationale des études balkaniques* 1, no. 5: 33-46.
- Syme, Ronald. 1939. *The Roman Revolution*, Oxford: Clarendon Press.
- Syme, Ronald. 1989. *The Augustan Aristocracy*, Oxford: Clarendon Press.
- Šašel Kos, Marjeta. 1999. "Octavian's Campaigns (35-33 B.C.) in Southern Illyricum." In *L'Illyrie méridionale et l'Empire dans l'Antiquité, Actes du III<sup>e</sup> colloque international de Chantilly*, édité par Piere Cabanes, 255-264. Paris: De Boccard.
- Šašel Kos, Marjeta. 2005. *Appian and Illyricum*. Ljubljana: Narodni muzej Slovenije.
- Šašel Kos, Marjeta. 2018. "Octavian's Illyrian War: Ambition and Strategy." U *The Century of the Brave. Roman Conquest and Indigenous Resistance in Illyricum During the Time of Augustus and His Heirs / Stoljeće hrabrih. Rimsko osvajanje i otpor starosjedilaca u Iliriku za vrijeme Augusta i njegovih nasljednika, Proceedings of the International Conference*, uredili Marina Milićević Bradač, Dino Demicheli, 41-57. Zagreb: FF Press.
- Veith, Georg. 1914. *Die Feldzüge des C. Iulius Caesar Octavianus in Illyrien in den Jahren 35-33 v. Chr.* Wien: Hölder.
- Vulić, Nikola. 1934. "The Illyrian War of Octavian." *Journal of Roman Studies* 24: 163-167.
- Wiseman, Timothy P. 1992. "Caesar, Pompey and Rome, 59-50 B.C." In *The Cambridge Ancient History IX: The Last Age of the Roman Republic 146-43 B.C.*, edited by John A. Crook, Andrew W. Lintott and Elizabeth Rawson, 368-423. Cambridge: Cambridge University Press.

## Military Commanders in the Illyrian War (35-33 BC) in Light of Octavian's Rise to Power

This paper covers the time and the circumstances under which Gaius Julius Caesar Octavian paved the way for his accession to power, having taken over Caesar's legacy. The emphasis is on Octavian's military commanders on whose back the Illyrian War 35-33 BC was fought and who contributed to Octavian's rise to power.

**Key words:** Octavian Augustus, Illyrian War, Military commanders.

# Zur Laufbahn des Senators Saenius Sabinus, Legat des Cornelius Tacitus während dessen Prokonsulat in Asia

WERNER ECK

Historisches Seminar / Alte Geschichte, Universität zu Köln  
Köln, Deutschland

In einer Inschrift aus Laodicea in der Provinz Asia wird neben dem Prokonsul Cornelius Tacitus auch einer von dessen Legaten, ein Saenius Sabinus, genannt. Er erschien den Editoren des Textes als ein bisher unbekannter Senator, der aber mit einem Konsul des Jahres 126 n.Chr. verwandt sein dürfte. Doch dürfte er mit einem an zwei Digestenstellen genannten Sennius Sabinus identisch sein, der gegen Ende der hadrianischen Regierungszeit oder unter seinem Nachfolger Pius eine Magistratur in einer Provinz leitete. Da das Gentile Sennius unter Senatoren nur hier begegnet, dürfte eben der Saenius Sabinus auch hier genannt sein. Damit ist es sehr wahrscheinlich, dass er, wie sein vermutlicher Bruder Saenius Severus unter Hadrian einen Konsulat erreicht hat.

**Schlüsselwörter:** Saenius Sabinus, prokonsularer Legat, Saenius Severus, Digesten.

Am 21. August 2015 meldete die türkische Tageszeitung Hürriyet Daily News vom spektakulären Fund eines langen Edikts eines Prokonsuls der Provinz Asia, das sich detailliert mit der Wasserversorgung der Gemeinde Laodicea und dem Schutz des Aquädukts, das die Stadt mit Wasser versorgte, befasste. Dieses insgesamt 30 Zeilen lange Edikt ist nun von Francesco Guizzi dankenswerterweise schnell publiziert worden.<sup>1</sup> Daraus ergibt sich, dass der Text zwar von einem Prokonsul erlassen wurde, dass es jedoch nicht auf A. Vicirius Martialis zurückgeht, wie das ursprünglich in der genannten Zeitung berichtet worden war, sondern von einem anderen Prokonsul der Provinz, entweder M. Ostorius Scapula oder Q. Ful-

vius Gillo Bittius Proculus, die in den Jahren 114-115 die dortige Provinz leiteten. Doch auch der Prokonsul Vicirius Martialis wird in dem Schreiben angeführt, weil er sich brieflich im Kontext der Arbeiten am Aquädukt geäußert hatte. Zuvor aber wird auch noch auf den Prokonsul Cornelius Tacitus<sup>2</sup> und seinen Legaten Saenius Sabinus verwiesen, die im Jahr 112/113 n.Chr. alte Bestimmungen für die Wasserversorgung in Laodicea bestätigt hatten. Vicirius Martialis und Cornelius Tacitus sind als Statthalter von Asia seit langem bekannt, neu aber ist der Legat Saenius Sabinus, der einmal als ὁ πρεσβευτῆς bezeichnet wird (οἱ κράτιστοι Κορνῆλιος Τάκ[ιτος] ὁ ἀνθύπατος καὶ Σαίνιος Σαβεῖνος ὁ πρεσβευτῆς), an einer weiteren

1 F. Guizzi, An edict of a proconsul of Asia on the aqueduct of Laodicea (114/115 CE?), in: 15. Yilinda Laodikeia (2003-2018), hg. Celal Şimşek, Istanbul 2019, 143-164. Ich danke Tullia Ritti und Alister Filippini, dass Sie mir eine Kopie des Beitrags von Guizzi schnell zugänglich gemacht haben.

2 Dass es sich um den Historiker handelt, daran kann es keinen Zweifel geben, weshalb das „most probably“ bei Guizzi (S. 153) nicht nötig ist.

Stelle als ὁ κράτισ[το]ς [πρεσβευ]τῆς, der mit einem διάταγμα Regelungen bestätigte (ἐβεβαίωσεν). Von ihm meint der Herausgeber, “the legatus could be identified as Tacitus’ legate, or, more probably as an imperial legatus, a *legatus Augusti pro praetore*.” Für die letztere Vermutung gibt es keinen Anlass. Natürlich ist Saenius Sabinus einer der drei prokonsularen Legaten des Tacitus; ein kaiserlicher *legatus Augusti pro praetore* wäre in einer prokonsularen Provinz eine *contradictio in se*, zumal er und Tacitus in der Inschrift deutlich als zusammengehörig angeführt werden. Dass Saenius Sabinus nach der gemeinsamen Nennung nochmals alleine im Text erscheint, bedeutet demgegenüber nichts; er hat nur in einem bestimmten Zusammenhang alleine eine Anordnung getroffen, ein διάταγμα erlassen, mit dem er alte Rechte bestätigte.<sup>3</sup>

Der Herausgeber verweist zu Recht auf den Senator, C. Saenius Severus, der im Jahr 126 zusammen mit L. Cuspius Camerinus einen Suffektkonsulat bekleidet hatte<sup>4</sup> und vermutlich ein Verwandter des prokonsularen Legaten gewesen ist.<sup>5</sup> Weitere Überlegungen stellt er zu diesem bisher unbekanntem Senator nicht an.

Die Verbindung des Legaten Saenius Sabinus mit dem Konsuln Saenius Severus ist kaum zu bezweifeln; denn Senatoren mit dem Gentile Saenius sind nur wenige bekannt. Der früheste ist ein L. Saenius Balbinus, der 30 v. Chr. zusammen, M. Tullius

Cicero, Ciceros Sohn, einen Suffektkonsulat erhalten hat.<sup>6</sup> Dass die beiden Saenii der traianisch-hadrianischen Zeit sich auf ihn zurückführten, ist sehr unwahrscheinlich. Eher sind sie (oder vielleicht ihr Vater) erst damals in den Senat gelangt. Weitere senatorische Saenii finden sich dann seit der zweiten Hälfte des 2. Jh., einmal als Patron eines Kollegiums in Ostia, sowie als fratres Arvales in den Akten der Priesterschaft in den ersten Jahrzehnten des 3. Jh.<sup>7</sup>

Geht man davon aus, dass der *suffectus* seinen Konsulat im Jahr 126 n.Chr. im üblichen Alter erreicht hat, dann sollte er ca. zehn Jahre vorher wohl bereits zur Prätur gekommen sein. Bei seinem vermutlichen Bruder Sabinus dürfte dies schon früher der Fall gewesen sein, da prokonsulare Legaten damals fast stets Prätorien waren.<sup>8</sup> Somit sollte er schon vor 112/113, als er Tacitus nach Asia begleitete, zur Prätur gekommen sein, womit er auch der ältere der beiden vermutlichen Brüder gewesen sein müsste. Brüderpaare finden sich damals nicht ganz selten im Senat, die sehr oft auch eine recht gleichartige Laufbahn absolvierten. Es sei nur auf die Brüder Lucius und Quintus Volusius Saturninus, *consules* 87 und 92, verwiesen,<sup>9</sup> sodann auf L. Neratius Marcellus und Neratius Priscus, *consules* 95 und 97,<sup>10</sup> oder auf Ti. Iulius Alexander Capito, *consul* im Jahr 122,<sup>11</sup> und sein Bruder Ti. Iulius Iulianus Alexander, der kurz nach 125 den Konsulat erreichte.<sup>12</sup> Von den beiden Saenii gelangte Severus zu einem Suffektkonsulat unter Had-

3 Zu den Funktionen der Legaten der Prokonsuln siehe die ausführliche Erörterung bei B. E. Thomasson, *Legatus*. Beiträge zur römischen Verwaltungsgeschichte. Stockholm 1992, 67-72.

4 Der Konsulat ist erst seit relativ kurzer Zeit durch drei Militärdiplome bekannt geworden; siehe RMD IV 236; AE 2005, 1714; 2015, 1886.

5 Irrig ist dagegen, dass er zwei Personen, die das Gentile Saenius tragen, miteinander verbunden hat: einmal ein Saenius in CIL VIII 22640, 5, wo dieser als Suffektkonsul des Jahres 30 v. Chr. genannt wird; es ist ein L. Saenius Balbinus; das andere Zeugnis berichtet von einem Saenius, der in einer Inschrift aus Milev, ILAlg II 3, 8546 = AE 1967, 556, erscheint, doch dieser Text stammt erst aus dem 2. Jh. n.Chr. stammt. Beide Personen haben nichts miteinander zu tun.

6 PIR<sup>2</sup> S 56.

7 PIR<sup>2</sup> S 57 und 58.

8 W. Eck, *Senatoren von Vespasian bis Hadrian*. Prosopographische Untersuchungen mit Einschluss der Jahres- und Provinzialfasten der Statthalter, München 1970, 38-47.

9 PIR<sup>2</sup> V 981 und 983.

10 PIR<sup>2</sup> N 55 und 60.

11 PIR<sup>2</sup> J 245 und eine noch unpublizierte Inschrift aus Scythopolis, in der ein Ti. Iulius Alexander Capito als konsularer Legat von Iudaea ca. 129 n.Chr. bezeugt ist.

12 Thomasson, *Laterculi praesidum*, Nr. 35: 003.

rian, mehr ist von ihm nicht bekannt; auch für seinen Bruder, den prokonsularen Legaten, scheint kein weiteres direktes Zeugnis vorzuliegen. Doch wenn der vermutliche Bruder konsularen Rang erreichte, kann das natürlich auch für den anderen gelten. Und tatsächlich kann man eine Fortsetzung der Laufbahn des Sabinus sehr wahrscheinlich nachweisen.

Überprüft man in der PIR<sup>2</sup> Band VII p. 9-12 alle Senatoren, die das Cognomen Sabinus tragen, dann stößt man auf einen Sennius Sabinus (p. 12). Dieser ist insofern ein Unikum, weil es keinen weiteren Senator mit diesem Gentile gibt. Der einzige Eintrag in der PIR mit dem Familiennamen Sennius ist T. Sennius Sollemnis, der im Jahr 238 von den *tres provinciae Galliae* geehrt wurde, der aber nur untergeordnete Funktionen unter kaiserlichen Statthaltern eingenommen hatte, selbst aber nicht einmal einen ritterlichen Rang erreicht hatte.<sup>13</sup> Auch im gesamten Inschriftenmaterial, das in der EDCS gesammelt ist, findet sich keine Person, deren Funktionen darauf verwiese, dass sie den rein lokalen Rahmen ihrer Gemeinden überschritten hätte.<sup>14</sup>

Bezeugt ist der genannte Sennius Sabinus in zwei Exzerpten aus dem Werk *de officio proconsulis* Ulpianus, die in die Digesten aufgenommen wurden. In Dig. 48.18.1pr heißt es, eine Regelung zur Verwendung der Folter und deren Vertrauenswürdigkeit sei in einer *epistula divi Hadriani ad Sennium Sabinum* enthalten. Und auch in einer weiteren Digestenstelle erscheint der Senator im selben Sachkontext in Buch 48.18.1.5: *Divus Antoninus, et divus Hadrianus Sennio Sabino, rescripserunt*.<sup>15</sup> So wie andere Entscheidungen im Digestentitel 48.18.0: *De quaestionibus*, gingen die

kaiserlichen Entscheidungen an Amtsträger in den Provinzen, wie etwa an Claudius Quartinus oder an einen Laelianus Longinus und andere. Wie aber soll man mit dem allein hier bezeugten Namen Sennius umgehen, der Senator gewesen sein sollte? Kann man der Überlieferung des Namens vertrauen? Denn gerade bei Namen sind in den Digesten, nicht anders als in den Fragmenta Vaticana, nicht selten mehr oder weniger große Fehler festzustellen. Dabei darf man nicht vergessen, dass zu dem Zeitpunkt, als die Digesten redigiert wurden, viele der im 2. und 3. Jh. ganz üblichen Namen nicht mehr in Gebrauch waren. In Dig. 48.18.1.6 steht: *Divi fratres Leliano Longino rescripserunt*, wo, unabhängig von der Richtigkeit des gesamten Namens, zumindest *Laeliano* stehen sollte.<sup>16</sup> Nach Dig. 48.18.1.11 soll Traian dem Amtsträger *Sernio Quarto* geschrieben haben, wo aber P. Stertinius Quartus gemeint ist, der im Jahr 112 zu einem Suffektkonsulat gekommen war.<sup>17</sup> In Dig. 26.5.12.1 heißt es: *divus Pius Instio Celeri*; doch der zutreffende Name lautet: Instius Celer.<sup>18</sup> In Dig. 50.4.6.1 findet sich: *et ita divi fratres Aufidio Herenniano rescripserunt*; doch der richtige Name ist Alfidius Herennianus.<sup>19</sup> Schließlich steht in Frag. Vaticana 247: *Clodio Herodiano*, während in Frag. Vaticana 191 und 208 der Name richtig mit Claudius Herodianus angegeben ist.

Geht man von diesem Befund aus, dass Namen in den juristischen Quellen nicht selten in der einen oder anderen Form verfälscht überliefert sind, dann ist es mehr als naheliegend, dass der Name des Sennius Sabinus mit seinem sonst nie im *ordo senatorius* überlieferten Gentilnomen tatsächlich zu Saenius Sabinus zu verändern ist. Dabei ist wichtig,

13 PIR<sup>2</sup> S 383.

14 Auch der *praefectus fabrum*, der in Marigny-Saint-Marcel östlich von Lyon eine Wasserleitung für die vicani Albinenses errichtete (CIL XII 2453-2495), weist nicht eine herausragende Stellung auf.

15 In der Vulgata lautet das Gentilnomen an dieser zweiten Stelle *Servio*: siehe in der Ausgabe von Gebauer-Spangenberg e Kriegell sowie in der von Haloander: [https://reader.digitale-sammlungen.de/de/fs1/object/display/bsb10520078\\_01201.html?zoom=0.8500000000000003](https://reader.digitale-sammlungen.de/de/fs1/object/display/bsb10520078_01201.html?zoom=0.8500000000000003). Eine irriige Abschrift von *Sennio* zu *Servio* ist leicht erklärlich, da der Name Servius bekannt war, nicht dagegen ein Fehler von *Servio* zu *Sennio*, da dieser Name jedenfalls in juristischen Quellen nicht bekannt ist. Für ihre Hilfe danke ich Frau Kollegin Paola Lambrini.

16 Vermutlich ist dort der Name insgesamt nicht korrekt, siehe PIR<sup>2</sup> L 42.

17 PIR<sup>2</sup> S 910.

18 PIR<sup>2</sup> J 32 und CIL VI 41259 = AE 1973, 36.

19 Siehe CIL VI 1978 = D 5024; X 5578.



dass die beiden Zeugnisse zeitlich bestens mit dem durch die Inschrift aus Laodiceia bezeugten Senator zusammenpassen. Saenius Sabinus hat kurz vor 112/113 die Prätur bekleidet; er kann damit um 120 oder bald danach zum Konsulat gekommen sein wie später im Jahr 126 sein vermutlicher Bruder. Dass er, wenn er Konsul war, in hadrianischer Zeit auch eine konsulare Provinz geleitet hat, liegt ebenfalls nahe. Ein Problem macht nur, dass es in 48.18.1.5 heißt: *Divus Antoninus, et divus Hadrianus Sennio Sabino, rescripserunt*, während in Dig. 48.18.1pr nur von einer *epistula divi Hadriani ad Sennium Sabinum* gesprochen wird. Dabei ist eindeutig, dass die Sachaussagen, die in beiden Stellen angesprochen werden, inhaltlich zusammengehören und deshalb in der Entscheidung Hadrians gestanden haben, also zunächst nicht mit Pius verbunden gewesen sein können. Warum Ulpian Pius eingeschlossen und dann vor Hadrian genannt hat – wenn es nicht die Redaktoren der Digesten waren – wird nicht direkt klar. Am ehesten könnte man annehmen, dass Pius die Thematik nochmals aufgenommen und die Entscheidung Hadrians,

die an Saenius Sabinus gegangen war, bestätigt hat. Dennoch, es ist keineswegs ausgeschlossen, dass ein Senator, der etwa um 110 im Alter von ca. 30 Jahren Prätor gewesen ist, 30 Jahre später, also im Alter von etwa 60 Jahren noch unter Pius in einer Provinz tätig war. Wir kennen noch wesentlich ältere Senatoren als Amtsträger in römischen Provinzen.

Wie auch immer man diese Nennung von Antoninus Pius vor Hadrian erklären will, sicher bleibt, dass Hadrian an Saenius Sabinus geschrieben hat, und zwar am ehesten zu einem Zeitpunkt, als dieser, fast sicher mit konsularem Rang, als Statthalter einer Provinz amtierte. Das müsste dann sehr wahrscheinlich eine Position in einer kaiserlichen Provinz gewesen sein; denn für die beiden Provinzen Africa und Asia sind fast alle Prokonsuln in den späteren Jahren Hadrians bekannt.<sup>20</sup>

Das neue Zeugnis erlaubt so, eine neue senatorische Familie etwas stärker in den ersten Jahrzehnten des 2. Jh. n.Chr. zu verankern. Es ist nicht ausgeschlossen, dass die anderen senatorischen Saenii des späteren 2. sowie im 3. Jh. auf diese beiden zurückgehen.

20 Siehe W. Eck, Chiron 13, 1983, 213 und 215; B. E. Thomasson, Laterculi praesidum für Asia, Nr. 26: 116- 26: 124 und für Africa Nr. 39: 075 – 39: 082.

# Town Planning and Architecture of Hippos (Sussita) of the Decapolis in the Hellenistic, Roman and Byzantine Periods

MICHAEL EISENBERG

ARTHUR SEGAL

The Zinman Institute of Archaeology, University of Haifa  
Haifa, Israel

Urban planning is a universal phenomenon that has existed in various cultures without dependency or influence upon each other. A city, whose network of streets, functional division of its area and whose extent and general character were determined prior to its construction, is a planned city.

Hippos (Sussita) is a well-planned city situated on the top of a mountain 2 km east of the Sea of Galilee and 350 m above it. The city was founded in the first half of the 2<sup>nd</sup> century BCE by the Seleucids. From the time of Pompey (63 BCE) it was included in *Provincia Syria*. Like other cities of the Decapolis, Hippos functioned as a Greek city in all respects. Its period of florescence was from the 1<sup>st</sup> to the 3<sup>rd</sup> century CE. The city continued to prosper during the Byzantine period as well. Its end came in the fatal earthquake of 749 CE, never to be inhabited again.

Hippos was surrounded by a city-wall. The city had an orthogonal plan and a clear functional division. Its main street (*decumanus maximus*), which was designed as a colonnaded street, crossed the entire length of the city along an east-west axis. A number of streets that ran in a north-south direction (*cardines*) intersected perpendicularly with the main axis and created *insulae*. Around the centrally located forum were a sanctuary and a few public buildings. In spite of its Hellenistic foundations, the city plan and most of its building complexes, except for the main sanctuary, were built during the Roman period.

**Key words:** Hippos, Sussita, Decapolis, city landscape, Hellenistic architecture, Roman architecture, Byzantine architecture.

## Introduction

The mountain of Sussita, which is located about 2 km east of the Sea of Galilee, is detached from the southwestern slopes of the Golan Heights (Figs. 1–4).<sup>1</sup> The mountain top rises to a height of 142 m above sea level and about 350 m above the surface of the lake. The highest point of the mountain is on its eastern

part from which the surface gradually slopes downward towards the west. The northern slopes of the mountain are especially steep. Along the bottom of these slopes flows the Ein-Gev stream in a deep and inaccessible channel. The southern slope is slightly more moderate than the northern one, with the Sussita stream flowing at its foot. The slope on the west descends very steeply towards the lake and it is only

---

1 The mountain is named today Susita or Sussita and so does the geological formation – Sussita Formation. Sussita is the Aramaic translation of Hippos, both meaning a mare or a horse. None of the ancient Jewish sources as well as epigraphical evidence show a clear avoidance from the Greek name Hippos and use only the Aramaic name when describing the city and its region (Ben David 2011, 315).

on the eastern side that the saddle ridge allows for easy ascent to the mountain. In the past, as today, it is possible to ascend the Sussita Mountain by two routes. The western route goes up along a winding snake-like road on the steep and rocky slope in order to overcome the 350 m difference in height. On the other hand, the route leading to the mountain from the east is gradual and easy to climb. At the top of the Sussita Mountain there is a fairly flat plateau that slopes gradually downward from east to west at a total height difference of 40 m (Figs. 4–5). The mountain plateau was eminently suitable for building a medium-small city.

### Research History

The first researcher who surveyed the city was the engineer Gottlieb Schumacher who visited the site in 1885 and left a fairly detailed description of the remains of ancient buildings (Schumacher 1888, 194–206). Significant for us, as will be seen, is the urban plan of Hippos that he drew up which clearly marks the main street that crosses the entire length of the city from east to west (Fig. 6). It also indicates the sections of the city fortifications surrounding the mountain top. When Kibbutz Ein Gev was founded in 1937, a few surveys were conducted on the Sussita Mountain. At the beginning of the 1950s, the Israel Defence Forces (IDF) set up an outpost on the site. During the construction of the southern building, the Cathedral was partially exposed. This is one of the seven churches in Hippos for which we have actual evidence. At the beginning of the 1990s, a team of Israeli and German researchers conducted a study of the city's water supply system.

The main excavations at Hippos were initiated in 2000 under the auspices of the Zinman Institute of Archaeology at the University of Haifa, Israel. The ex-

cavations were headed by Arthur Segal and Michael Eisenberg (2000–2011) with a team from the Poland directed by Jolanta Młynarczyk and Mariusz Burdajewicz, and Mark Schuler of Concordia University in St. Paul, Minnesota, USA. Excavations were headed later by Eisenberg (2012–2015) and Eisenberg and Arleta Kowalewska (2016–2021).<sup>2</sup>

### History of Hippos

The archaeological finds and the historical evidence and especially the Greek name of the city, Antiochia Hippos, all testify that the city was founded in the first half of the 2<sup>nd</sup> century BCE, after the Battle of Paneion (ca. 199 BCE) either by Antiochus III the Great (222–187 BCE) or by Antiochus IV Epiphanes (175–164 BCE), but more probably by the former.<sup>3</sup> The pottery and numismatic finds discovered during the excavation of the Hellenistic Compound (see below), confirms that at the end of the 3<sup>rd</sup> century BCE, under Ptolemaic rule, this site was a military outpost. Hippos is mentioned in very few historical sources. In c. 83 BCE, Alexander Jannaeus conquered the city, but Hasmonean rule was soon exchanged for Roman rule in 63 BCE when Hippos and other Greek cities on the eastern bank of the Jordan River were incorporated within *Provincia Syria*.

From what has already been exposed in Hippos in the course of the twenty-one excavation seasons, it is clear that, like the rest of the Decapolis cities, it flourished and prospered during the period of *Pax Romana*, which brought tranquillity, open borders and wide-ranging trade relations. The wealth of Hippos during this period is expressed in the extensive construction work that took place in it. It seems that most of the public buildings were erected in the period from the 1<sup>st</sup> century to the mid-2<sup>nd</sup> CE. These buildings were an expression of urban pride by the

2 Hippos is within the Sussita National Park managed by the Israel Nature and Parks Authority. For the history of research see: (Segal 2014b). For an overview of the recent excavations see (Eisenberg 2019a).

3 For the choosing of the site, its military features and foundation see (Eisenberg 2014; 2016a; 2017a). For the site's historiography see (Dvorjetski 2014).

citizens of Hippos and of their loyalty to the Roman emperors. Fate smiled at Hippos even during the Byzantine period (4<sup>th</sup>–7<sup>th</sup> century CE) and the city apparently continued to prosper. At that time Hippos was included within the area of *Palaestina Secunda*, the northernmost of the three administrative districts in the Byzantine period. From Byzantine sources we learn that Hippos served as the seat of a bishopric. So far seven churches, of which five have already been exposed to some degree, were discovered in Hippos.

Archaeological finds prove that the transition from the Byzantine to the early Arab period under the Umayyad Caliphate was not accompanied by destruction. As far as we know, most of the churches continued to function during the 7<sup>th</sup> century but towards the end of the 7<sup>th</sup>–early 8<sup>th</sup> century some of the churches cease functioning and others are reduced in size. However, there are clear signs of a change and decline in the cityscape. No new public buildings were constructed during the 7<sup>th</sup>–8<sup>th</sup> century. Moreover, in its public areas, in the plazas and streets of the city, workshops, stores and private buildings were set up. These buildings were carelessly planned and of low-quality construction. Such haphazard dwellings seriously marred Hippos cityscape and towards the end of the 7<sup>th</sup> century it is no longer a polis but a declining town (Eisenberg 2016b). The end of Hippos came in a fatal earthquake that shook the region in 749 CE. The destructive force of this earthquake has left its mark on the archaeological finds. The fallen columns, crushed walls and the small finds scattered over the area all confirm that the tremor was sudden and very destructive. The city was deserted immediately after the earthquake and was never inhabited again.

### Shape and Plan of the City

The shape and plan of Hippos conform, by the nature of things, to the shape of the mountain top on which it was built. This gave the city its irregular rectangular shape. Its lengthwise axis was east-

west, its length was about 550 m and its maximum width was about 220 m. The city of Hippos, with an area of about 8.6 hectares, was enclosed by a fortification wall that followed the line of the natural basalt cliffs surrounding the top of the mountain. The total length of the city wall was about 1550 m. There were two main gates in the wall (Figs. 4–6). One was located at the eastern end of the city, built above the saddle, while the other was at the western end of the city facing the road that descended towards the Sea of Galilee. In spite of the fact that only a small part of the city area has so far been exposed, it can clearly be seen that the urban plan of Hippos is orthogonal, which means that its streets intersect at right angles. These streets enclosed rectangular or square areas, city blocks (*insulae*) in which public buildings and residential quarters were erected.

### City Fortifications and Gates

The city of Hippos was surrounded by a solid fortification wall built of basalt ashlar. Except for a few sections that collapsed into the valleys around the mountain, the course of the city wall is visible on the surface. The builders of the city wall made a real effort to mount it exactly upon the edge of the cliffs surrounding the mountain top. In most cases, the first course of ashlar was laid directly upon the levelled rock surface and in those places where the rock surface did not allow this, a foundation of rubble mixed with binding material was prepared on which the first course was laid. Along the city wall, at irregular intervals, a small number of square or rectangular towers were erected. Until now, a few sections of the northern as well as the southern walls have been exposed. The earliest fortifications, dated to the end of the Hellenistic period, between the second half of the 2<sup>nd</sup> century and the beginning of the 1<sup>st</sup> century BCE, were identified only along the northern cliff. Most of the exposed city walls were dated to the Roman period, early 1<sup>st</sup>–early 2<sup>nd</sup> century CE. The city walls continued to function and maintained

during Roman and Byzantine periods. In the Early Islamic period, they are probably no longer part of city fortifications but serve as a perimeter wall. The most unique example of Roman military architecture excavated in Hippos is the bastion (a battery for ancient projectiles, catapults and ballistae). The bastion, a basalt construction measuring  $51 \times 10$  m, was built on the edge of the southern cliff, about 40 m south of the forum (Figs. 7–8). Its solid basalt wall frame is intersected by four chamber vaults and two towers. The chamber vaults carried the floor, of which little survived. The bastion was built in the 1<sup>st</sup> century CE and partially dismantled during the 2<sup>nd</sup> century when the southern bathhouse was built into it, reusing its large basalt wall frames.

Hippos had two gates. The west gate was located at the western end of the *decumanus maximus*. It is partially preserved and has not yet been excavated. On the other hand, the east gate at the eastern end of the *decumanus maximus*, has been excavated, and in spite of its partial preservation, its plan may be reconstructed (Figs. 4, 9). The east gate is located in the upper part of the rocky slope facing the saddle. The gate had one passageway 3.15 m wide. On either side of the gate front there were towers. Of the northern tower, which was square (3.50 x 3.50 m), hardly anything remains. But a few of the lower courses of the southern tower, which was round, have remained and allow for its reconstruction. The southern tower was integrated with the city wall, and together they created a defensive formation that controlled entry into the city from the east. The external diameter of the tower was about 8 m and it may be assumed that it originally rose to a height of three stories. It was solidly built of well-dressed basalt ashlar. The tower was designed in a manner typical of the Early Roman period, and it seems that missile launchers (catapults) could be placed on its upper storeys to fire at an enemy approaching with their siege machines along the only possible route, across the saddle in the east. The gate is dated to the 1<sup>st</sup> century CE. Similar gates were excavated in nearby Tiberias and Gadara (Eisenberg 2014).

## Street Network

Anyone touring Hippos today will immediately notice the main traffic axis of the city that goes across its entire length from east to west for a distance of about 550 m. This is the *decumanus maximus*, a colonnaded street along which columns were placed on both the north and south sides. The course of the *decumanus maximus* stopped at about mid-point where the central public plaza of the city, the forum, extended. So far, we have exposed sections of three *cardines*, the north-south streets that intersected the *decumanus maximus* at right angles. This was sufficient to confirm that the urban plan of Hippos was an orthogonal one. A careful study of aerial photographs, especially those taken by the RAF during the 1940s prior to later interferences shows several additional *cardines* (Fig. 10).

In the survey conducted by M. Heinzelman and R. Rosenbauer on behalf of the German Protestant Institute of Archaeology in Jerusalem in November 2004 in the south western part of Hippos, a partial reconstruction was made of the street network in this part of the city (Heinzelmann 2004). We have here a residential quarter that, like the public areas in the center of city, had been well planned. It seems that the main street in this quarter extended along an east-west axis parallel to the course of the *decumanus maximus*. This is at present stage only one of the *decumani* that has been located in Hippos.

About 300 m of the colonnaded *decumanus maximus* has so far been excavated. This excavated section extends from the forum eastward to the city east gate and from the forum westward for additional 50 m. The surface of the street, which was about 4.20 m wide in average, was paved carefully with basalt flagstones placed obliquely. The street was lined on both sides by columns made of local basalt and crowned with Ionic capitals of basalt and mounted on Attic basalt bases (Figs. 11–12). Recent excavations under an eastern segment of the *decumanus maximus* made it possible for better dating, to the first half of the 1<sup>st</sup> century CE. Same dating as the forum paved plaza (see below).

The main streets continue to function during the Byzantine and Early Islamic periods with some changes. The main ones are the narrowing of main streets and most probably a vast reuse of the colonnades from the *decumanus maximus* in the churches, probably after the 363 CE earthquake. The best example would be their reuse in the North-West church.

## Public Plazas and Buildings

### The Forum

In the center of Hippos there was a square plaza measuring 42 x 42 m carefully paved with rectangular basalt flagstones (Figs. 13–14). A well-preserved stairway located in the southern part of the plaza led to an underground water reservoir roofed with an impressive barrel vault. This reservoir measuring 9 x 6 x 20 m has survived almost without any damage.

Extending along the eastern and northern side of this forum were colonnades arranged in the form of the Greek letter Γ. A number of column shafts that had once been part of the colonnades now lie scattered on the surface of the forum and serve as clear evidence of the powerful earthquake that had toppled them in 749 CE. These 4.7 m monolithic column shafts made of grey granite were crowned with Corinthian capitals and mounted on Attic bases. Both the capitals and the bases were made of white marble. The columns were placed on high pedestals made of *nari* above the stylobates, reaching a total height of about 9 m including the stylobate.

On the western side of the forum stood two structures side by side. The southern one was an open exedra-like structure (length of façade facing the forum: 19 m), in the middle of which was a semi-circular niche roofed with a half-dome. This structure apparently served as a *kalybe*, a temple for the imperial cult (Segal 2001; 2013). The first story of this monumental structure has been well preserved, but its second story only hinted by the amount of ashlar collapse, a staircase in its rear northern part and several well-preserved ashlar on the northern side. Very little re-

mains of the building to the north of this temple. It seems to have been a structure resembling a decorative gate that marked the point of transition from the forum to the western section of the *decumanus maximus*. A similar decorative gate was erected at the western end of the *decumanus maximus*, in the section that extends between the east gate of the city and the forum. In the area to the south of the forum, the surface drops downward towards the southern city wall and the Roman period bastion.

In 2019, excavations beneath the forum's floor handed a better dating of the forum paving which correlates to the laying of the *decumanus maximus*, first half of the 1<sup>st</sup> century CE. About 20% of the forum slabs bear mason's marks, identical to the *decumanus maximus*, a *cardo* partially exposed south of the odeum, and in the Roman basilica. Recent research of the mason's marks not only made it clear it could be used as a relative chronological tool for all the region but that this phenomenon in Hippos most probably existed only within the 1<sup>st</sup> century CE (Kowalewska and Eisenberg 2019).

### The Southern Bathhouse

30 m eastward of the forum, the Southern Bathhouse was built over and reused the bastion solid frames of walls which were no longer needed in the 2<sup>nd</sup> century CE. The public bathhouse measures circa 50 x 30 m, built in the 2<sup>nd</sup> century CE and ceased functioning at the end of the 3<sup>rd</sup> century. About 65% of the bathhouse area were excavated and published (Kowalewska 2019). Public bathhouses are one of the main features of any Roman cityscape.

### The Late-Hellenistic Compound

The forum is bordered on the north by a long and impressive wall (46 m) built of basalt ashlar with dressed margins and rough central bosses (Figs. 15–16). Of this wall there remain five courses arranged



in a regular pattern of headers and stretchers. This method of construction is typical of the Hellenistic period (2<sup>nd</sup>–1<sup>st</sup> century BCE). The wall is the southern wall of a large compound that has only been partially exposed. So far, except for a few sections of the city wall, these are the only building remains in Hippos that can be dated with a high degree of certainty to the late Hellenistic period (end of the 2<sup>nd</sup> century BCE). In the southern part of the compound, a plaza carefully paved with rectangular limestone slabs was exposed. This plaza was surrounded by colonnades arranged in a U-shape formation. The bases and column drums were also made of limestone. The location, size and construction methods of the compound all confirm that this was the main sanctuary of Hellenistic Hippos. The compound continued to function in its original capacity during the Roman period as well. On top of the ruins of the Hellenistic temple, of which only a few architectural items were found on the site, a new temple was erected at the end of the 1<sup>st</sup> century BCE (during the rule of Augustus Caesar). It should be mentioned here that the large *nari* ashlar reused in the North-West Church must have been removed from the Hellenistic or Roman temple. As to the Augustan temple, many more of its remains were found *in situ*, including the lower section of a stairway (*scalaria*) (10m in length), placed between two terminating walls (*antae*), as well as many architectural items made of basalt and even sections of a podium walls. These sections were incorporated in the foundations of the North-West Church that was erected over the ruins of the Roman temple.

### Basilica

The basilica, a main public building found in all Roman cities and usually erected near the forum, may be defined as a sheltered alternative to it. The forum serves as an open plaza for conducting the social, administrative and economic activities of the citizens. In bad weather conditions, the basilica offers a convenient refuge in a spacious and roofed building.

The basilica is an impressive public building measuring 56 x 30.5 m built of ashlar, constructed at the end of the 1<sup>st</sup> century CE (Figs. 17–18). It was rectangular in shape, its lengthwise axis was north-south and it stood in the north-eastern corner of the forum. The three doorways in its short south wall facing the forum provided easy access between the forum and the basilica. The rows of columns standing parallel to the four walls of the basilica supported the roof and created a central nave surrounded by four aisles. The interior sides of the walls were decorated with stucco pilasters embedded opposite each column to break the monotony of the large wall surfaces. The inner space of the basilica was painted with fairly strong colours in shades of red, blue, green and orange. The architectural items that were exposed among the basilica ruins such as columns, Corinthian capitals, friezes or bases, all indicate excellent workmanship. The bases, columns and capitals were made of basalt, but some architectural items were of marble. The basilica collapsed during the 363 CE earthquake and wasn't rebuilt (Segal 2014a; Eisenberg forthcoming).

### Odeum

The odeum can be defined simply as a small roofed theatre-like building for more intimate events than staging of plays, as for example poetry reading with musical accompaniment, intended for a much smaller, select and refined audience. The fact that Hippos had an odeum indicates an affinity of the urban elite for classical culture.

The semi-circular odeum of Hippos was located about 80 m to the west of the forum with the north-south axis of 27 m and an east-west axis of 21 m (Fig. 19). The building consists of two main parts:

1. A rectangular stage structure (*scaena*) with the stage (*pulpitum*) in the centre.
2. A semi-circular seating arrangement (*cavea* or *auditorium*).

None of the seats have survived but there were apparently 11 graded semi-circular rows of seats to

accommodate maximum of c. 380 spectators. The *orchestra*, a semi-circular area between the stage and the seating arrangement, was paved with rectangular marble slabs.

The odeum in Hippos, which was erected at the early 2<sup>nd</sup> century CE is smaller in comparison with others found in the Roman Empire but excels in the quality of its construction and careful planning. Two other *odea* have so far been found in the Decapolis region: one in Philadelphia (Amman) and the other in Scythopolis (Beth-Shean). The structure was dismantled in the 4<sup>th</sup> century CE, perhaps as the result of the 363 CE earthquake, but it could have happened prior to this event as well.

### The Saddle Compound

A protective ditch, 7 m wide and 4 m deep, was cut in the middle of the saddle. The saddle's soft *nari* stone is vertically cut on the east and a perimeter wall along the western slopes of the saddle create a clear compound measuring c. 190 x 40 m (Fig. 20). Three features were identified along the western side of the saddle in a slightly sloping area. To the west of the ditch, at its lower part, a monumental gate (*propylaeum*) had been built to provide entrance to the compound. The gate is a solid structure of basalt ashlar with a single profile decoration running along its lower part. Most of the gate was excavated; two square towers, each measuring 6.4 m, flank a 4-m-wide single portal.

30 m north of the *propylaeum*, a public bathhouse was built. Only some of its rooms have been excavated so far: an omega-shaped hall serving as the hot room (*caldarium*), and adjacent to it on the west another room with the remains of benches and a poorly preserved mosaic floor. The bathhouse extends for about 70 m to the north and some of its rooms are very well preserved (although most of them are still covered).

Finally, a theater was recently identified just 30 m north of the bathhouse; several small-scale ex-

cavations have been made there so far. The theater was built on the southeastern corner of the slope, hence the unusual direction of its seating arrangement (*cavea*) to the south. A *vomitorium*, part of the *orchestra* and small part of the *scaena* have been excavated so far.

Though the excavations in the saddle compound are far from complete, the data we have so far indicate a single construction phase in the early 2<sup>nd</sup> century C.E. and the destruction in the 4<sup>th</sup> century C.E., perhaps following the 363 earthquake. Judging by the extra-mural nature of the compound and its three main features - *Propylaeum*, bathhouse and theatre - it was most probably a sanctuary dedicated to one of the rustic gods, possibly Dionysos (Eisenberg 2019b).

### Hippos Necropoleis

Three necropoleis were identified in the vicinity of Hippos (Eisenberg 2017b, 17–19; 2020, 1–2; Zingboym 2018). The Southern Necropolis, also known as the 'Hill of the Caves,' is the largest burial ground, surveyed and though none of the graves were excavated so far.

The Eastern Necropolis is located to the east of Hippos on a small rocky hill. Dozens of pit graves, basalt covering slabs and one short inscription in Greek on a tomb stone were identified, but no excavations were conducted (Fig. 2).

The Saddle Necropolis stretches ca. 150 m along the southern part of Hippos' saddle, from the saddle's southern tip (the location of the modern parking lot) in the south to the ditch cut in the middle of the saddle in the north (Figs. 2, 4, 20). It was the most prestigious of the three necropoleis, with mausolea, hundreds of limestone and basalt sarcophagi, and pit graves quarried in bedrock. The 7-m-wide protective ditch, cut in the middle of the saddle in the soft limestone, served as a clear border between the necropolis and the polis. One of the most prominent features of the necropolis is a series of 13 funerary podia adjacent to the road on the east. Due to their prominent location,

identical plan, and identical construction, it is likely that the city itself built and sold these expensive real estates to the local elite, who could effort a burial in such a prominent location right next to the main city access. The podia were excavated in 2020 and dated to the Early Roman period (first half of the 1<sup>st</sup> century CE). The podia as well as the mausolea probably collapsed during the 363 CE earthquake (Eisenberg 2020; Kowalewska and Eisenberg forthcoming).

### Discussion

Hippos was founded in the Hellenistic period, during the first half of the 2<sup>nd</sup> century BCE. However, our knowledge about the Hellenistic Hippos is very limited. The city walls and the sanctuary were apparently erected at the end of the Hellenistic period as well as silos, cisterns and additional remains exposed to the east of the Hellenistic Compound. An investigation of the well-developed urban water supply system of Hippos conducted during the 1990s affirmed that the main water supply system of the city was constructed in the Early Roman period (Tsuk 2018). This water supply consists of two parallel aqueducts, each 24 km long, was built in the first half of the 1<sup>st</sup> century CE, at the same time as the *decumanus maximus* and the forum. In the 2020 excavation season along the saddle exposed several segments of a pressure water system dated to the late Hellenistic (late 2<sup>nd</sup>–early 1<sup>st</sup> BCE) with its water source being the nearby Haruv springs (circa 2 km as the crow flies). It is the first evidence of a running water system up to the city itself during the Hellenistic period (Kowalewska and Eisenberg forthcoming). It may alter some of our ideas concerning the early city plan development, beginning already in the late Hellenistic period. Nevertheless, there is no doubt that the paved city network, the plaza and most of the main public construction were executed not earlier than the 1<sup>st</sup> century CE.

The road that led to the sanctuary from the east became, in the Roman period, the *decumanus maximus*, the main street of the city. If this was the case

in Hippos, it is not the only instance in which a processional way becomes in time the main street of a city. Consider, for example, the *via sacra* in Petra where the road that leads towards the main sanctuary in the west of the city, the Qasr el- Bint, turns in the 2<sup>nd</sup> century CE into a colonnaded street with mostly public buildings on both sides of it. It may be that the *cardo maximus* in Gerasa had also originally been a processional way leading to the sanctuary of Zeus in the southern part of the city. It may be assumed that a similar process occurred with regard to the *decumanus maximus* in Bosra where the road leading to the Nabataean sanctuary, located in east of the city became, after its declaration as the capital of *Provincia Arabia*, the main colonnaded street of the city.

A glance at the urban plan of Hippos, as it has now become apparent, confirms that it resembles the urban plan of Gadara, its neighbour to the south. The main colonnaded street in Gadara is also on an east-west axis and traverses the entire length of the city. Few streets intersect with it in a north-south direction (*cardines*). The urban plan of Gerasa, also one of the cities of the Decapolis, does not differ much from that of Hippos. The main colonnaded street with a north-south axis, the *cardo maximus*, traverses the entire length of the city. Two streets running in an east-west direction (*decumani*) intersect with the *cardo maximus* at right angles. In both Gadara and Gerasa, the street network seems to be very sparse. The street network of Philadelphia (Amman of today), which is the southernmost of the Decapolis cities, consists of only two colonnaded streets. In spite of the fact that Philadelphia was founded by the Ptolemies in the first quarter of the 3<sup>rd</sup> century BCE, its urban plan and all the public buildings in it, except for the sanctuary on the acropolis, belong to the Roman period. In Roman Samaria, there was only one colonnaded street that crossed the city along its entire width. This street was dated by the excavators of the site to the 3<sup>rd</sup> century CE. From all the examples given above, it is clear that it does not matter whether this or that city was founded during the Hellenistic period or at the beginning of the Roman period, their urban landscapes were

designed in its final stage in the late 1<sup>st</sup> or even early 3<sup>rd</sup> century CE. These had originally consisted of colonnaded streets and public plazas surrounded by colonnades, or structures resembling triumphal arches that created a fascinating urban landscape, rich and impressive. The citizens of the Decapolis cities in the first centuries of the Common Era clung to their *polis* form of government. They were also proud of their Greek culture, but the urban and architectural repertoire of forms through which they expressed their civic pride was very much imperial Roman.

Hippos post-363 CE earthquake and as an early Byzantine bishopric seat lacks most of the Roman public construction and institutions. The odeum, basilica, Southern Bathhouse, the Hellenistic Compound and the Saddle Compound are the main building complexes disappearing from Hippos' cityscape

already in the early Byzantine period. So far, none of the excavated churches predates the mid-5<sup>th</sup> century CE, but by no means it's prove that churches were not built already at the end of the 4<sup>th</sup> century, as Hippos becomes an episcopal see already in 359 CE (Schuler 2017).

A decay in the quality of construction, heavy use of secondary building materials, decrease of public space and grandeur are attested already towards the end of the 6<sup>th</sup> century CE. This public and private weakness strengthens once Hippos is longer the regional capital following the Early Islamic conquest (circa 636 CE) when Ṭabariya became the Umayyad capital of Jund al-Urdunn. Late 7<sup>th</sup> century–749 CE Hippos is no longer a polis but rather a declining city with small population and probably no running water (Eisenberg, Iermolin, and Shalev 2018).

## Bibliography

- Ben David, Chaim. 2011. "The Jewish Settlements in the Districts of Scythopolis, Hippos and Gadara." *ARAM Periodical* 23: 309–23.
- Dvorjetski, Estée. 2014. "The Historical Geography of Sussita- Antiochia Hippos-Qal'at El-Husn." In: Segal, Arthur; Młynarczyk, Jolanta; Burdajewicz, Mariusz; Schuler, Mark; and Eisenberg, Michael, *Hippos-Sussita of the Decapolis: The First Twelve Seasons of Excavations (2000-2011), Volume I*, Haifa: 41–63.
- Eisenberg, Michael. 2014. "Military Architecture." In: Segal, Arthur; Młynarczyk, Jolanta; Burdajewicz, Mariusz; Schuler, Mark; and Eisenberg, *Hippos-Sussita of the Decapolis: The First Twelve Seasons of Excavations (2000-2011), Volume I*, Haifa: 86–127.
- . 2016a. "Graeco-Roman Poliorketics and the Development of Military Architecture in Antiochia Hippos of the Decapolis As a Test Case." In *Focus on Fortification: New Research on Fortifications in the Ancient Mediterranean and the Near East, Monograph Series of the Danish Institute at Athens, Vol. 18*, edited by P. P. Schinider and M. Schnelle R. Fredriksen, S. Muth, 18:609–22. GB: Oxbow.
- . 2016b. "Hippos-Sussita: From a Polis in the Decapolis to a Declining Town." *Qadmoniot* 49 (151): 2–17.
- . 2017a. "A Military Portrait of Hippos – from Ptolemaic Fortress to Seleucid Polis." *Michmanim* 27: 57–69, 32\*.
- . 2017b. "The Current State of Research of Antiochia Hippos." *Michmanim* 27 (December): 7–24, 29\*.
- . 2019a. "New Discoveries at Antiochia Hippos of the Decapolis and Its Sea of Galilee Connection." *Early Christianity* 10 (3): 363–82, 403–10.
- . 2019b. "The Propylaeum of the Extra Muros Sanctuary at Hippos." *Cornucopia: Studies in Honor of Arthur Segal, Archeologica* 180: 95–121.
- . 2020. "The Lion's Mausoleum of Hippos of the Decapolis." *Palestine Exploration Quarterly* (online 9/11/20, 1–25).
- . Forthcoming (2021). "The Basilica of Hippos of the Decapolis and a Corpus of the Regional Basilicae." In *The Basilica in Roman Palestine, Adoption and Adaptation Processes, in Light of Comparanda in Italy and North Africa*, edited by Orit Peleg-Barkat and Antonio Dell'Acqua. Tuebingen: Tübinger Archäologische Forschungen.
- Eisenberg, Michael, Alexander Iermolin, and Sariel Shalev. 2018. "Archaeological and XRF Analysis of a Byzantine Weight from Hippos Sheds New Light on the Transition from Christian to the Islamic Rule." *Israel Exploration Journal* 68 (1): 77–99.
- Heinzelmann, Michael. 2004. "The Southwest Residential Quarter of Hippos - Preliminary Results of a Topographical Survey." In: Arthur Segal, Jolanta Młynarczyk, Mariusz Burdajewicz, Mark Schuler, and Michael Eisenberg *Hippos-Sussita - Fifth Season of Excavations (September-October 2004) and Summary of All Five Seasons (2000-2004)*, Haifa: 135–39.
- Kowalewska, Arleta. 2019. "The Southern Bathhouse of Antiochia Hippos of the Decapolis." *Cornucopia: Studies in Honor of Arthur Segal, Archeologica* 180: 261–77.
- Kowalewska, Arleta, and Michael Eisenberg. 2019. "Masons' Marks of Antiochia Hippos." *Tel Aviv* 46 (1): 108–27.
- . Forthcoming (2021). "Horbat Sussita (Hippos), 2020." *Hadashot Arkheologiyot*.
- Schuler, Mark. 2017. "The Northeast Insula and Late Antique Christianity at Hippos Palaistinēs." *Michmanim* 27: 18\*–28\*.

Schumacher, G. 1888. *The Jaulan*. London.

Segal, Arthur. 2001. "The Kalybē Structures: Temples for the Imperial Cult in the Hauran and Trachon: An Historical-Architectural Analysis." *Assaph* 6: 91–118.

———. 2013. *Temples and Sanctuaries in the Roman East: Religious Architecture in Syria, Iudaea/Palaestina and Provincia Arabia*. Oxford, UK: Oxbow Books.

———. 2014a. "Basilica." In *Hippos-Sussita of the Decapolis: The First Twelve Seasons of Excavations (2000-2011), Volume I*, In: Arthur Segal, Jolanta Młynarczyk, Mariusz Burdajewicz, Mark Schuler, and Michael Eisenberg. Haifa: 164–81.

———. 2014b. "Research History." In: Arthur Segal, Jolanta Młynarczyk, Mariusz Burdajewicz, Mark Schuler, and Michael Eisenberg, *Hippos-Sussita of the Decapolis: The First Twelve Seasons of Excavations (2000-2001), Volume I*, Haifa: 12–17.

Tsuk, Tsvika. 2018. "The Water Supply System." In *Hippos-Sussita of the Decapolis: The First Twelve Seasons of Excavations (2000-2011), Volume II*, edited by Michael Eisenberg, 44–55. Haifa: The Zinman Institute of Archaeology.

Zingboym, Oren. 2018. "The Necropoleis." In: Michael Eisenberg, *Hippos-Sussita of the Decapolis: The First Twelve Seasons of Excavations (2000-2011), Volume II*, Haifa: 24–43.





Fig. 1. Mt. Sussita and its environs, aerial view towards south (drone photo. M. Eisenberg).





Fig. 2. Vertical aerial view of Mt. Sussita, with *necropoleis* location indicated (Photo: Ofek Aerial Photography, Feb. 2012).





Fig. 3. Map of the Decapolis (drawn by M. Eisenberg).

Fig. 4. Hippos contour map with the main excavation areas assigned (based on a map by Israel National Mapping Agency – SOI).

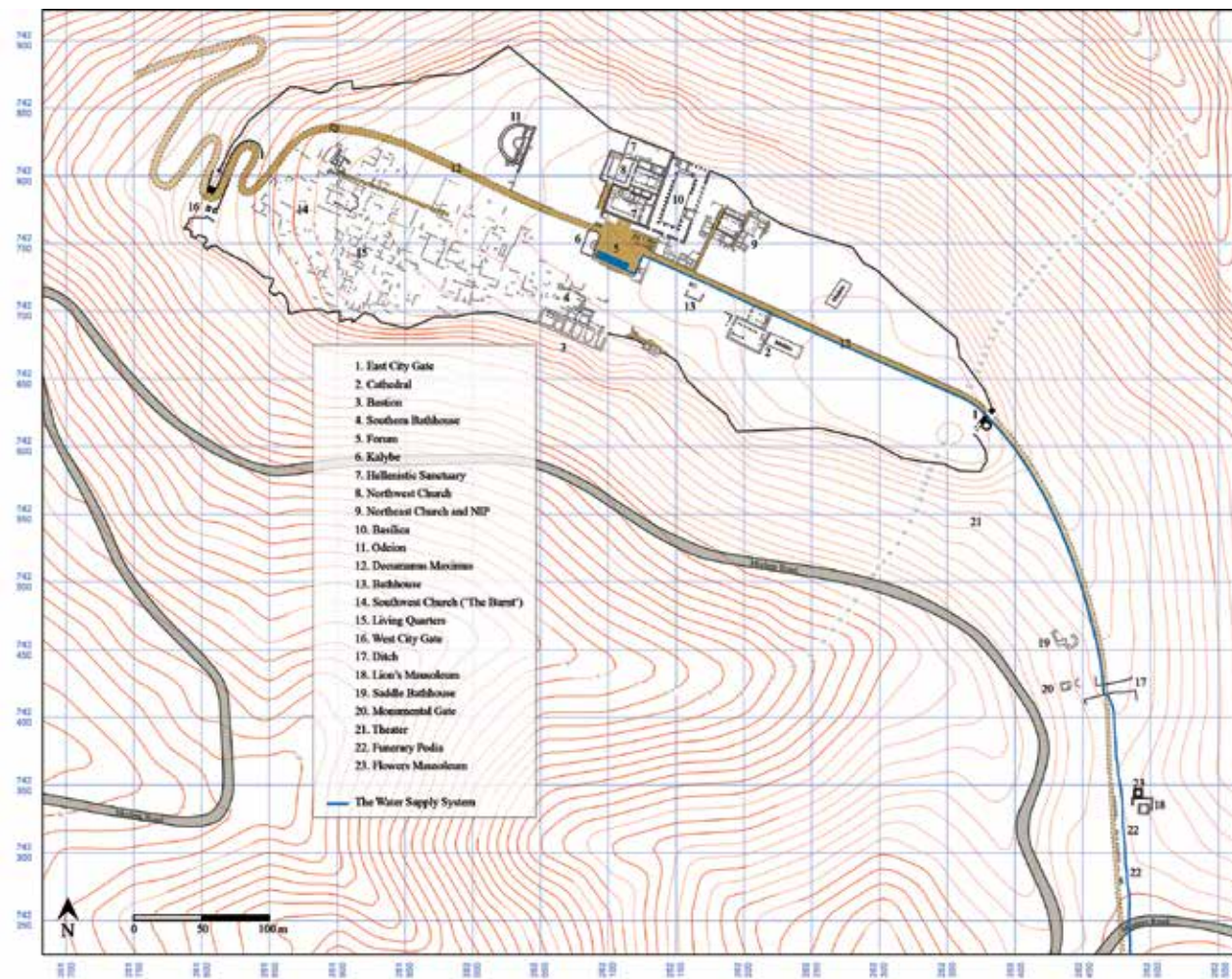





Fig. 5. Mt. Sussita, aerial view towards east (drone photo. M. Eisenberg).



Fig. 6. Hippos city plan (G. Schumacher 1885, ignore the incorrect scale).





Fig. 7. Mt. Sussita, aerial view towards northwest (drone photo. M. Eisenberg).



Fig. 8. The bastion along the southern cliff and the southern bathhouse built above it. The numbers (I–IV) indicate the chamber vaults and two towers (T-1–2) (drone photo. M. Eisenberg).



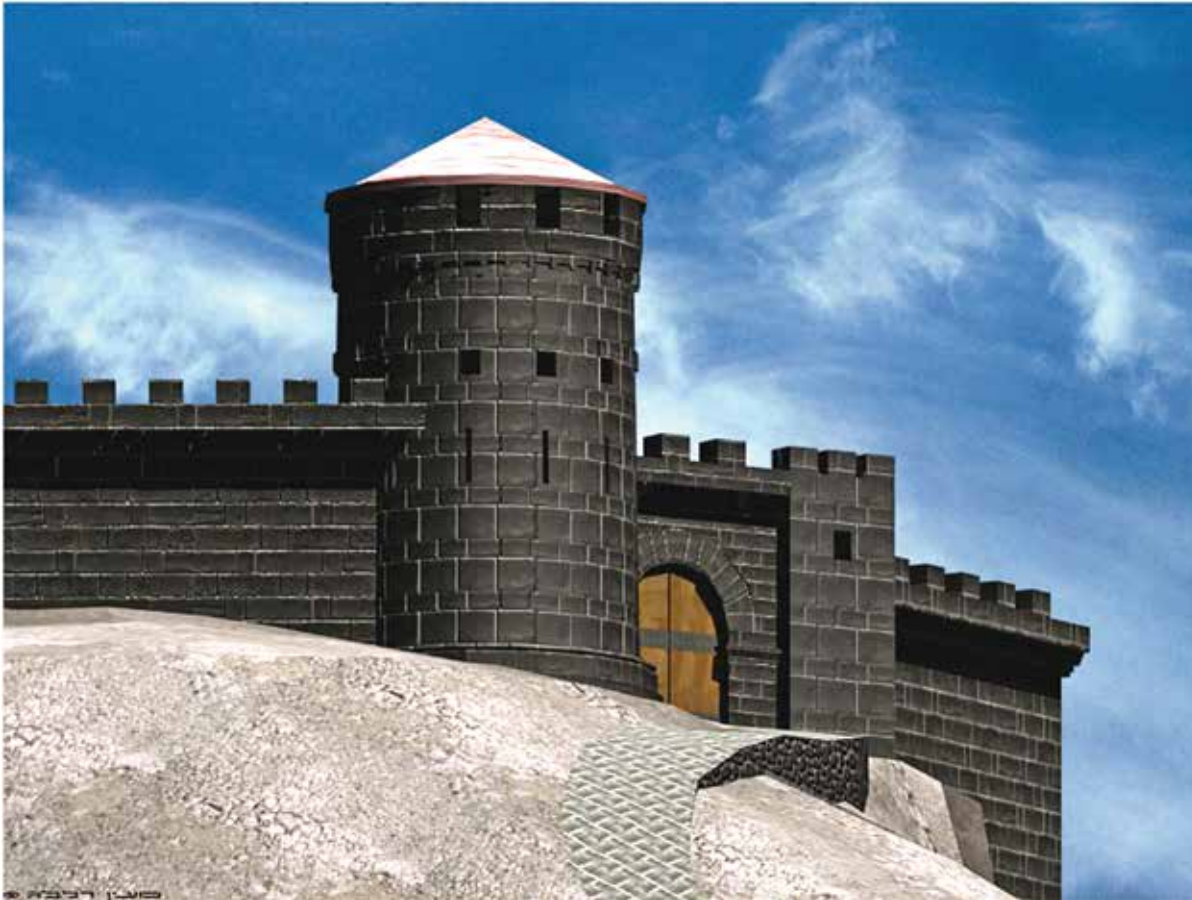

Fig. 9. The east city gate. A suggested reconstruction (drawn by M. Ralbag).

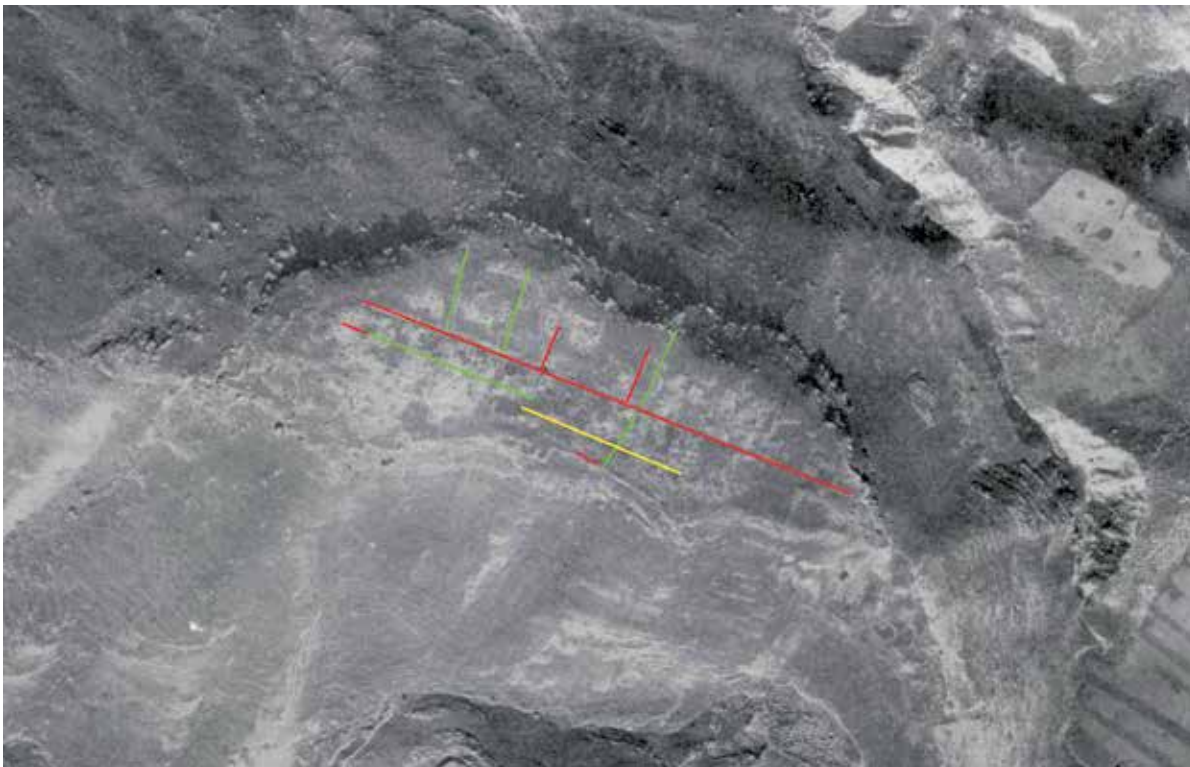

Fig. 10. Hippos, aerial orthophotograph. Conjectural and exposed streets: Red – streets seen on the aerial photograph and exposed during the excavations; Green – streets observed on the photograph only; Orange – hypothetical streets (taken by RAF in 1945. Israel National Mapping Agency – SOI).





Fig. 11. A stretch of the *decumanus maximus* as seen from the forum. Note the two arch piers on both sides of the street. Looking towards east (photo. M. Eisenberg).



Fig. 12. A western segment of the colonnaded *decumanus maximus*. Some of the drums and capitals were reconstructed. Looking towards west (photo. M. Eisenberg).





Fig. 13. The forum in a rainy day. At the far edge is the kalybe and to the right the toppled monolithic granite columns as evident of the 749 CE earthquake. Looking towards south west (photo. M. Eisenberg).



Fig. 14. The forum and an eastern segment of the *decumanus maximus*. Looking towards east (photo. M. Eisenberg).





Fig. 15. The Hellenistic Compound (marked) and the North-West Church erected within it (drone photo. M. Eisenberg).





Fig. 16. The southern wall of the Hellenistic Compound (photo. M. Eisenberg).



Fig. 17. The basilica. An aerial view towards southwest (drone photo. M. Eisenberg).



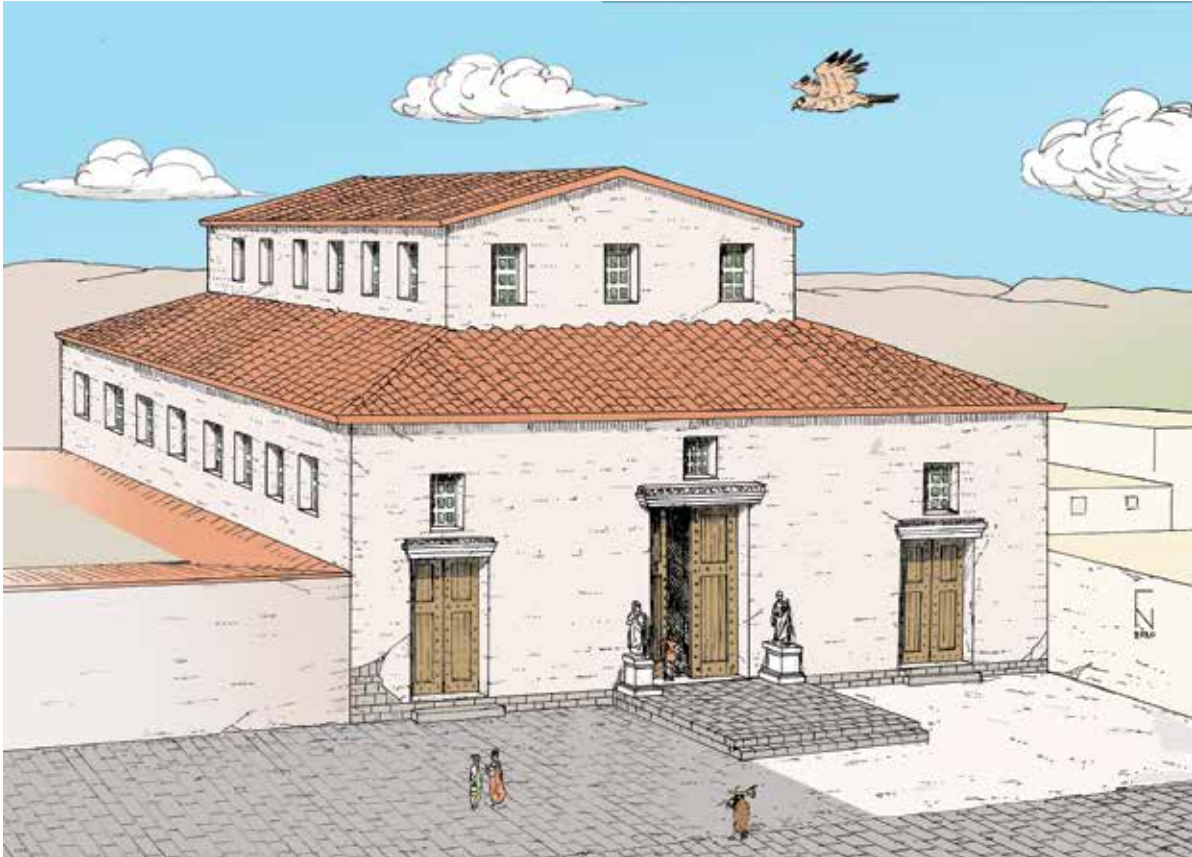

Fig. 18. A suggested reconstruction of the basilica, looking northeast (I. Nakas).



Fig. 19. The odeum. An aerial towards north (drone photo. M. Eisenberg).





Fig. 20. The Saddle Compound and Necropolis. A vertical aerial (drone photo. M. Eisenberg).





# Novija arheološka istraživanja u Naroni (2014. – 2020.)

TONI GLUČINA

Arheološki muzej Naroni

Vid, Hrvatska

Arheološki muzej Naroni u Vidu kod Metkovića jedna je od mlađih muzejskih ustanova u Republici Hrvatskoj. Za posjetitelje je otvoren 2007. godine. U prvim godinama nakon otvaranja Muzej se uglavnom bavio stjecanjem publike i pozicioniranjem na turističkim itinerarima. Kada se osigurala stabilna posjećenost, pokrenute su i druge muzejske djelatnosti, a među njima i arheološka istraživanja. Prva iskopavanja Arheološkog muzeja Naroni počinju 2014. realizacijom nacionalnog programa legalizacije bespravno izgrađenih objekata, a iste godine je provedeno i nekoliko manjih zaštitnih iskopavanja. U razdoblju od 2016. do 2018. u Vidu su provedena manja iskopavanja na više lokacija, uključujući i hidroarheološko rekognosciranje rječice Norin, a tijekom 2019. i 2020. veća arheološka istraživanja na južnom naronitanskom bedemu te na lokalitetu k. č. 164. k. o. Vid.

**Ključne riječi:** Naroni, Vid, arheološka iskopavanja, Arheološki muzej Naroni.

Zahvaljujući intenzivnom radu brojnih istraživača antička Naroni (Vid kod Metkovića) trajno je upisana u listu najznačajnijih arheoloških nalazišta u Republici Hrvatskoj. Jedan od istraživača Naroni je prof. dr. sc. Emilio Marin, koji se u svojoj dugogodišnjoj i uspješnoj karijeri bavio raznim temama i lokalitetima. Velika arheološka iskopavanja i otkrića krstionice kod crkve sv. Vida, iskopavanje Augusteuma, Foruma i crkve u Erešovim barama te zapadnog i južnog trakta naronitanskih gradskih zidina, uz konzervaciju i prezentaciju navedenih lokaliteta, osigurala su prof. Marinu istaknuto mjesto među istraživačima Naroni.<sup>1</sup>

Arheološki nalazi iz Naroni se u literaturi spominju već u 18 stoljeću<sup>2</sup>, a opisuju se i u različitim putopisima te drugim djelima iz 19. stoljeća.<sup>3</sup> Prva arheološka iskopavanja u Vidu proveo je 1877. godine Mihovil Glavinić, tadašnji ravnatelj Arheološkog muzeja u Splitu.<sup>4</sup> Od tada su se na mjestima voditelja istraživanja izmijenila brojna znamenita imena u muzejskoj i arheološkoj struci. Na samom početku dvadesetog stoljeća u Vidu su slučajno pronađene bogato ukrašene kasnoantičke kacige te velika ostava zlatnog novca i nakita.<sup>5</sup> Nedugo nakon tih otkrića Carl Patsch, kustos sarajevskog Zemaljskog muzeja,

1 Ovim putem se zahvaljujem uredništvu zbornika na pozivu za sudjelovanje i naglašavam osobito zadovoljstvo što se novija arheološka iskopavanja naronitanskih lokaliteta djelomično nastavljaju na istraživanja prof. dr. sc. Emilija Marina u Vidu.

2 Usp. Fortis, *Put*, 238; Pavlović Lučić 2002.

3 Usp. Marin, Mayer, Paci i Rodà 1999., 93-105.

4 Glavinić 1878., 12-16.

5 Usp. kat. br. 10, 11, 13, 66-70 s navedenom literaturom u: Piteša 2009, 13-16, 18, 46-50.

proveo je prva veća iskopavanja Narone. Objavljene interpretacije lokaliteta i arheoloških nalaza postale su nezaobilazne u daljnjim istraživanjima antičke Narone.<sup>6</sup> Nakon Drugog svjetskog rata skrb o lokalitetu postupno preuzima Arheološki muzej u Splitu, a muzejski kustosi postaju voditelji istraživanja. Tako su 1951. u Vidu provedena arheološka iskopavanja zaštitnog karaktera, koja su rezultirala iznimno zanimljivim nalazom rimskih mozaika i druge bogate arheološke građe.<sup>7</sup> Nakon višegodišnjeg prekida organizirana su, od kraja 60-ih do početka 80-ih godina prošlog stoljeća, prva sustavna arheološka istraživanja. Ona su obuhvaćala lokalitete kod crkve sv. Vida, na Forumu, na sjevernom traktu gradskih zidina i na drugim lokacijama u Vidu i okolici, a njihov voditelj je bio akademik Nenad Cambi.<sup>8</sup> Tim iskopavanjima uvelike se pridonijelo istraživanjima urbane matrice ovog antičkog grada. U Naroni se 1980. dogodila velika devastacija prilikom izgradnje regionalnog vodovoda Prud – Korčula.<sup>9</sup> Nakon toga, u višegodišnjim pregovorima dogovorena je izmjena trase vodovoda, a voditelj zaštitnih istraživanja je bio kustos Frane Buškariol.<sup>10</sup> Od 1988. na mjesto ravnatelja splitskog Arheološkog muzeja dolazi E. Marin i od tada počinju intenzivna arheološka istraživanja Narone.<sup>11</sup> Nastavljajući se na radove prethodnika završena su iskopavanja sjevernih gradskih zidina, dovršeno je iskopavanje starokršćanske crkve s krstionicom kod crkve sv. Vida te su nastavljena istraživanja naronitanskog Foruma. Nadalje, pokrenuta su iskopavanja zapadnih gradskih zidina i istraživanje Erešove kule, južnih gradskih zidina u Popovim barama, dijela rimske vile u Šiljegovim barama te rimske vile i kasnoantičke crkve u Erešovim barama. Međutim, zasigurno je najvažnije otkriće rimskog hrama Augusteuma i okol-

nih zgrada na zapadnoj strani naronitanskog foruma. Zamisao o *in situ* prezentaciji i pokretanje programa izgradnje muzejskog paviljona iznad arhitektonskih ostataka Augusteuma možemo upisati u zaslugu prof. Marinu. Potrebno je istaknuti kako su arhitektonski ostaci pronađeni tijekom svih gore navedenih iskopavanja konzervirani i primjereno prezentirani publici, a sama istraživanja su nadopunila spoznaje o antičkoj Naroni i doprinijela popularizaciji ovog lokaliteta. Osim toga, potrebno je spomenuti i ostvarene međunarodne suradnje. Naronitanski Augusteum i skulpture objavljene su u međunarodnom timu hrvatskih, talijanskih, španjolskih i engleskih stručnjaka.<sup>12</sup> Nadalje, u međunarodnoj suradnji je u dva korpusa objavljena i sva poznata naronitanska natpisna građina<sup>13</sup>, što je od velikog značaja za sve one koji se bave antičkom prošlošću Narone.

Nova ustanova je osnovana 2005., a njenim otvorenjem za javnost 2007. počinje samostalni rad Arheološkog muzeja Narona i skrb o važnom antičkom lokalitetu. Između splitskog Arheološkog muzeja i novog muzeja je 2008. izvršena primopredaja muzejske građe i dokumentacije, čime započinje i samostalan stručni rad ustanove. Arheološkom muzeju Narona je nakon otvorenja bilo prioritetno uspostaviti stalnu publiku, stoga je pokrenut intenzivan rad s posjetiteljima. Brojnim i raznovrsnim događanjima kontinuirano se radilo na isticanju i popularizaciji antičkog nasljeđa u Vidu, a publika je prepoznala i dobro prihvatila ponuđene programe.<sup>14</sup> Nakon toga, u organizaciji rada ustanove naglasak je dan na stručne poslove te je pokrenuta izložbena i publicistička djelatnost. Intenzivno se radilo na obradi muzejske građe i dokumentacije što je u konačnici javnosti predstavljeno putem izložbenih programa. Osim navedenih pokrenuti su i

6 Patsch 2015; Patsch 1997.

7 Marović 1954, 153-173.

8 Cambi 1978, 57-66; Cambi 1980, 127-133.

9 Buškariol 1985, 28-30.

10 Buškariol 1986b, 122-123; Buškariol 1987, 103-104.

11 Marin 2003, 11-50.

12 Marin i Vickers 2004; Marin i Rodà 2004; Marin i Liverani 2004.

13 Marin, Mayer, Paci i Rodà 1999; Marin, Mayer i Paci 2020.

14 Glučina 2015, 51-65.

konzervatorsko-restauratorski poslovi, kako na obradi pokretne građe tako i na zaštiti nepokretne kulturne baštine u Vidu. Jedna od važnijih muzejskih djelatnosti je prikupljanje muzejske građe i nadopunjavanje muzejskih zbirki. Arheološki muzej Narona građu je tijekom godina prikupljao na različite načine. Tako je muzejski fundus nadopunjen otkupima i brojnim poklonima mještana<sup>15</sup>, ali je najveći broj nalaza u zbirke dospio zahvaljujući arheološkim iskopavanjima.

Prva arheološka istraživanja od osnivanja Arheološkog muzeja Narona organizirana su za potrebe provođenja nacionalnog programa legalizacije bespravno izgrađenih objekata. U suradnji s nadležnim Konzervatorskim odjelom u Dubrovniku stanovnicima Vida omogućena je legalizacija bespravno izgrađenih objekata uz obvezu provođenja sondažnog iskopavanja radi registriranja kulturnih slojeva. Tijekom 2014. i 2015. ukupno je iskopana 21 sonda uz 19 objekata za legalizaciju.<sup>16</sup> Iako u dijelu sonde nisu pronađeni arheološki ostaci, veći broj ih je dao rezultate koji se uglavnom uklapaju u od prije poznatu sliku razvoja Narone, ali donose i neke nove spoznaje. Među sondama potrebno je istaknuti sondu 4, koja je iskopana između zgrade Muzeja i obiteljske kuće Bukovac. U sondi je osim brojnih pokretnih nalaza otkriven sjeverni dio zida apsida i njeno unutarnje opločenje. Istraživanja ove sonde se direktno nadovezuju na istraživanja iz 1999. godine.<sup>17</sup> U objavi rezultata tih istraživanja arhitektonski ostaci apsidalne građevine interpretirani su kao kurija, uz navođenje i mogućnosti tumačenja objekta kao zgrade augustala.<sup>18</sup> Nažalost, sonda 4, zbog blizine kuće Bukovac i time uvjetovane male površine iskopa, nije donijela neke nove spoznaje koje bi mogle pomoći pri daljnjoj

interpretaciji toga prostora. U sondi nisu pronađeni niti kasnoantički grobovi, iako su u prostoru kurije potvrđeni ranijim istraživanjima.<sup>19</sup> Tijekom iskopavanja za potrebe provođenja programa legalizacije bespravni objekata u samo dvije sonde su pronađeni grobovi. U sondi 8 su pronađena tri groba, od kojih je jedan bio duboko u profilu sonde te nije iskopan (sl. 1). U grobu 2 je registriran pojedinačan ukop, a u grobu 3 su pronađeni skeletni ostaci više osoba, svi bez priloga.<sup>20</sup> Grobovi su bili samo dopola ispunjeni zemljom te pokriveni većim kamenim pločama, a pukotine između ploča su, više ili manje uspješno, zapunjene manjim kamenom i ulomcima tegula.<sup>21</sup> U svrhu što bolje interpretacije provedena je radiokarbonska analiza uzoraka, kojom su ukopi datirani u period od sredine 13. do kraja 14. stoljeća.<sup>22</sup> Oblik i izgled grobova je odgovarao od prije poznatim grobovima pronađenim u blizini iskopane sonde. Naime, prilikom zaštitnih iskopavanja na trasi vodovoda, koja je 1986. vodio F. Buškariol, pronađeno je 14 skeletnih grobova datiranih u 16. st. temeljem nekoliko priloga u njihovim ispunama.<sup>23</sup> Prema opisu ti su grobovi bili pojedinačni ili obiteljski, ovalnog oblika, građeni od tri reda kamena i pokriveni velikim poklopnicama od grubih kamenih ploča. Sudeći prema navedenom opisu gotovo identični grobovi su pronađeni u sondi 8. Stoga bi se moglo zaključiti da su spomenuti prilozi iz 16. st. mogli zbog konstrukcijskih osobina grobova naknadno dospjeti u njihove zapune ili je sličan način ukopavanja trajao tijekom nekoliko stoljeća. U sondi 12 pronađena su dva plitko ukopana pojedinačna groba, koja su djelomično oštećena prilikom obrade zemljišta (sl. 2). Izgled grobova i sitni nalazi pronađeni uokolo groba 1 ukazivali su na kasnoantičko raz-

15 Glučina 2017a; Bukovac 2020b.

16 Bukovac 2020, 11, karta. 1.

17 Marin 2017, 62-63.

18 Marin 2017a, 78-81.

19 Marin 2017b, 102, G30.

20 Bukovac 2020a, 38-41.

21 Bukovac 2020a, 39, sl. 5; 40. sl. 6-7.

22 Bukovac 2020a, 38-40.

23 Buškariol 1986a, 27.

doblje<sup>24</sup>, što je i potvrđeno radiokarbonskim datiranjem te se može navesti kako ovi grobovi pripadaju vremenskom rasponu od početka 5. do početka 7. st.<sup>25</sup> Grobove iz sonde 12, zbog neposredne blizine, možemo pripisati od prije poznatom groblju na redove na lokalitetu Njive-Podstrana, koje su 1994. sondažno istražili stručnjaci splitskog Arheološkog muzeja uz gostujuće arheologe iz Muzeja hrvatskih arheoloških spomenika.<sup>26</sup> Tijekom tih istraživanja pronađeni su osim arhitektonskih ostataka i brojnog različitog pokretnog materijala i kasnoantički grobovi, a osobito su značajni grobovi s bogatim priložima iz vremena seobe naroda.<sup>27</sup> Grobovi iz sonde 8 i 12 uklapaju se u od već prije poznate horizonte kasnoantičkih ukopišta<sup>28</sup> i kasnosrednjovjekovnih grobalja.<sup>29</sup> Iako su sondažna istraživanja za potrebe provođenja programa legalizacije bespravno sagrađenih objekata uglavnom donijela slične nalaze koji su i do sada pronađeni u Vidu, pomogla su u nadopunjavanju opće arheološke slike i mogućem preciznijem datiranju srednjovjekovnih grobova.

Tijekom 2014. provedena su zaštitna iskopavanja u Vidu na lokalitetu koji je slučajno otkriven. Naime, došlo je do urušavanja podzida ceste u ulici Ante Taslaka, na k. č. 164, k. o. Vid.<sup>30</sup> Provedenim istraživanjem je utvrđeno postojanje višeslojnog nalazišta s nekoliko arhitektonskih struktura i brojnim pokretnim materijalom. U jednoj od prostorija otkriveni su ostaci mozaika sastavljenog od crno-bijelih tesera. U prostoriji je u kasnijoj fazi došlo do pregradnje te su na mozaiku ozidani novi zidovi s klupicom (sl. 3). Značajan nalaz predstavljaju ostaci stubišta, od kojeg su se sačuvale donje dvije stube te otisci podloge ostalih stuba vidljivi na zidu na koji su bile prislonjene. Pronađeni pokretni i nepokretni nalazi pokazali su kako

je na toj lokaciji potrebno nastaviti istraživanja. Budući da se na parceli nalazila manja betonska kuća, predloženo je Gradu Metkoviću da se nekretnina otkupi te da se iskopavanje na lokalitetu nastavi. Nakon nekoliko godina proveden je otkup parcele i rušenje betonske gradnje, a istraživanja su ponovno pokrenuta krajem 2020. godine. Tijekom nastavka istraživanja pronađeni su ostaci nekoliko različito zidanih antičkih struktura iz više vremenskih razdoblja te prolaz ili manja rimska ulica ispod koje se nalazio sustav za odvodnju otpadnih voda (sl. 4). Dio kanala je bio poklopljen velikim kamenim pločama, a u sekundarnoj upotrebi je pronađen kvadratni kameni slivnik koji u udubljenom krugu ima tri listolika otvora za otjecanje oborinskih voda u kanal (sl. 5). Pronađeni su brojni pokretni nalazi, koji se okvirno mogu datirati od 2. st. pr. Kr. pa sve do kasnoantičkog doba, iako većina nalaza pripada 2. – 3. stoljeću. Ova istraživanja su od velikog značenja jer nadopunjavaju poznavanje urbanističke matrice i graditeljskog razvoja Narone.

Zbog gradnje podzida terase istočno od obiteljske kuće gospodina Ivica Kešine iz Vida djelatnici splitskog Arheološkog muzeja proveli su 1999. zaštitno arheološko istraživanje. Tom prigodom su pronađene arhitektonske strukture i pokretni nalazi, koji su dijelom nedavno objavljeni.<sup>31</sup> Rimske zidane strukture su ostavljene vidljivima ispod podzida terase u razini prometnice Prud – Metković. Godine 2014. provedeno je još jedno zaštitno arheološko iskopavanje kod obiteljske kuće Kešina.<sup>32</sup> Na terasi iznad već spomenute na kojoj su provedena istraživanja, a južno od obiteljske kuće, dijelom se srušio suhozid (međa) sa susjednom parcelom. Na zahtjev vlasnika napravljen je uvid te je s nadležnim tijelom odlučeno da se provede manje istraživanje prije obnavljanja suhozida. U

24 Glučina 2020, 122-124.

25 Bukovac 2020a, 36.

26 Buljević 1999, 201-202.

27 Buljević 1999, 205, 240-246; Uglešić 1995, 145-150; Uglešić 2000, 93-100.

28 Buljević 1999, 202-203; Marin 2002, 21-22; Marin 2004, 18; Marin 2017b, 98-99.

29 Buškariol 1986a, 27; Šarić-Bužančić 1998, 210.

30 Glučina i Mucić 2015, 718-720.

31 Marin 2017, 63-64, sl. 99; Topić 2017a, 298, kat. br. 157-159; Glučina 2017b, 322, kat. br. 37.

32 Glučina i Mucić 2015a, 720-721.

sondi je potvrđena antička arhitektonska struktura. Zid objekta je građen od različito obrađena kamena i vapnenog morta, a ožbukano lice je izrađeno od klesanaca složenih u pravilnim redovima. Veličina sonde i iskopanog dijela zida ne dozvoljavaju interpretaciju samog objekta. Pronađeni sitni materijal je izmiješan vjerojatno zbog strme konfiguracije terena i jake erozije zemljišta. Iako je pronađen materijal datira iz cijelog antičkog razdoblja, zanimljiva je nešto veća zastupljenost kasnorepublikansko-ranocarskih nalaza. Budući da su financijska sredstva bila ograničena te je trebalo popraviti suhozid kako ne bi došlo do većeg urušavanja međe, iskopavanje je moralo biti ograničeno na manju površinu. Međutim, posljednjih godina Grad Metković je radio na otkupu veće zemljišne parcele u blizini spomenutog iskopavanja, a trenutno se pregovara o mogućnosti istraživanja toga prostora. Arheološki nalazi pronađeni 80-ih godina prošlog stoljeća prilikom izgradnje regionalnog vodovoda<sup>33</sup> te gore spomenuti iz 1999. i 2014. u vrtu obitelji Kešina ukazuju da se na tom prostoru mogu očekivati veći arhitektonski sklopovi i veća količina pokretnog arheološkog materijala, što ne iznenađuje, jer se radi o prostoru u neposrednoj blizini naronitanskog foruma.

Tijekom 2016. i 2017. ostvarena je suradnja s Arheološkim muzejom u Splitu te je u Vidu provedeno hidroarheološko rekognosciranje rječice Norin.<sup>34</sup> Na dojavu gospodina Pere Borasa Bilog iz Vida kako se za niskog vodostaja u Norinu vide kamene ploče Arheološki muzej Naronia je dogovorio suradnju s kustosom Mariom Radaljem. Rekognosciranje je rezultiralo pronalaskom većih obrađenih kamenih blokova složenih u redove. Blokovi su položeni poprijeko u odnosu na tok Norina u neposrednoj blizini proširenja pod nazivom Bešov vir. Najznačajniji nalaz je veći antički kameni blok s reljefnim antropomorfnim prikazom. Spomenik je izvađen zbog zaštite i mogućnosti da padne na veću dubinu, jer je u blizini korito dosta pro-

dubljeno. Hidroarheološka istraživanja u rijeci je potrebno nastaviti, ali isto tako provesti kopnena istraživanja na ovom lokalitetu i to na obje obale Norina.

Od 2017. do 2019. provodila se rekonzervacija južnog trakta naronitanskih gradskih zidina, djelomično iskopanih 90-ih godina prošlog stoljeća.<sup>35</sup> U kampanji 2019. prigodom radova na unutarnjem zidu bedema i uklanjanja zaštitnih kapa konzervatori su uočili veće ulomke amfora (sl. 6). Pregledom terena se ustanovilo da se radi o gotovo cjelovito sačuvanim amforama tipa Lamboglia 2/Dresel 6A, složenim vjerojatno u svrhu drenaže terena (sl. 7). Kako bi se moglo provesti istraživanje, bilo je potrebno proširiti zonu iskopa na susjednu parcelu u privatnom vlasništvu. Vlasnik zemljišta gospodin Rade Boras pok. Ivana iz Vida dopustio je provođenje arheoloških radova te mu se i ovom prilikom zahvaljujemo. Istraživanjem se utvrdilo da međašni zid nije unutarnji zid gradskih zidina jer je plitko utemeljen na zemlji. Daljnjim iskopavanjima otkriven je unutarnji zid i lice južnog gradskog bedema. Gradski zid u širini 3,5 metara je zidan na način da su sagrađena dva zida, a međuprostor je ispunjen zemljanom nasipom s dosta lomljenog kamena (sl. 8). Po sredini zapune, između dva zida koja čine unutarnje i vanjsko lice, pronađen je i paralelan loše zidan suhozid. Pokretne nalaze od keramike, metala, stakla i kostiju pronađene u zemljanoj zapuni možemo preliminarno datirati u kasnorepublikansko i ranocarsko razdoblje. Za točnije datacije potrebno je provesti konzervatorsku te stručnu kabinetsku obradu nalaza. Na bedemu je otvoreno ukupno pet sondi u svrhu određivanja strukture i širine gradskog zida. U svim sondama je pronađen sličan pokretni materijal. Tijekom istraživanja 90-ih godina prošlog stoljeća potvrđeno je postojanje kvadratne kule, umetnute u južni gradski bedem s otvorom na unutarnjem, sjeveroistočnom zidu.<sup>36</sup> Nizak vodostaj u jednom kratkom periodu 2019. godine uz ispušavanje preostale vode iz jarka oko kule omogućili su djelomičan uvid u građevinsku

33 Buškariol 1986, 24-26.

34 Muzejski dokumentacijski centar, "Arheološki muzej" 2016, 12-13.

35 Marin 2007, 135-136.

36 Marin 2007, 140.



konstrukciju (sl. 9). Zidovi kule od nepravilno klesana kamena posloženi su iznad finije obrađenih, u najmanje dva reda složenih, bunjastih blokova. Vidljivi zidovi kule se na jugoistočnoj strani vezuju na vanjsko lice gradskog zida, koji se pruža u smjeru rječice Norin. Nažalost, snažni prodori podzemnih voda onemogućili su daljnja istraživanja. Slična situacija se dogodila i 90-ih godina 20. st. kada je zbog visoke razine vode unutrašnjost kule iskopana do dubine od oko 30 cm ispod razine otvora na sjeveroistočnom zidu.<sup>37</sup>

Za potrebe izrade projektne dokumentacije za novu zgradu Arheološkog muzeja Naroni tijekom 2018. provedeno je sondažno arheološko istraživanje na prostoru sjeverozapadno od mjesnog groblja u Vidu. Ukupno je istraženo šest sonde, uključujući i jednu manju vrtaču, na prostoru planiranom za gradnju buduće muzejske zgrade. S obzirom na položaj zemljišta u odnosu na gradske zidine postojala je mogućnost iskopavanja ostataka cestovne komunikacije, koja je vodila do najviše točke antičkog grada pod župnom crkvom Gospe Snježne. Uz crkvu je početkom sedamdesetih godina prošlog stoljeća iskopan splet kula, a osobito je značajna okrugla kula.<sup>38</sup> N. Cambi donosi podatak o još jednoj okrugloj kuli iskopanoj u vrijeme gradnje crkve neposredno prije II. svjetskog rata. Okrugle kule ukazuju na drugačija arhitektonska rješenja u odnosu na druge poznate naronitanske kule, a između njih je pretpostavljen položaj jednih od gradskih vrata Narone.<sup>39</sup> Međutim, tijekom recentnih sondažnih iskopavanja nisu se pronašli ostaci cestovne komunikacije ili ostaci grobljanskog kompleksa, koji uobičajeno prate ceste kod ulaza u antičke gradove. Kako je lokacija buduće zgrade smještena na samom vrhu sjeverne padine, moguće je da su se očekivana cestovna komunikacija i grobljanski kompleks protezali po sredini platoa ili na južnoj padini brijega. Nakon provedenih arheoloških istraživanja, uspješ-

no prikupljene dokumentacije, ishoda dozvola za gradnju te osiguravanja inicijalnih financijskih sredstava, krajem 2020. otpočela je izgradnja nove zgrade Arheološkog muzeja Naroni (sl. 10).

Istraživanja koja su proveli djelatnici Arheološkog muzeja Naroni djelomično se nastavljaju na prethodna istraživanja Narone. U proslavu publikacije Sveti Vid navodi se pet objekata iskopavanja koje je u Vidu zbog zaštite potrebno istražiti, a od toga je četiri lokaliteta s velikom učinkovitošću splitski Arheološki muzej istražio, konzervirao, prezentirao i objavio.<sup>40</sup> Ostao je nedovršen samo jedan lokalitet, koji se zbog spleta okolnosti i složenih vlasničkih odnosa nije moglo istražiti. Situacija se nažalost do danas nije puno promijenila te se nadamo kako će se u budućnosti ipak uspjeti otkupiti potrebne parcele i do kraja istražiti bazilike u bivšoj trasi vodovoda te ih primjereno prezentirati. Osim toga, na početku spomenutom primopredajom građe i dokumentacije između splitskog Arheološkog muzeja i Arheološkog muzeja Naroni preuzeta je dokumentacija i pokretni nalazi s istraživanja na trasi vodovoda iz 1980-ih prošlog stoljeća. Navedena istraživanja predvodio je prerano preminuli kustos F. Buškariol. Sudeći prema djelomično objavljenim rezultatima ova istraživanja su od velikog značenja za spoznaje o razvoju antičke Narone,<sup>41</sup> zbog čega je obrada nalaza i lokaliteta na trasi vodovoda jedan od strateških ciljeva Arheološkog muzeja Naroni.

Još jedan objekt u Vidu zaslužuje veliku pozornost. Erešova kula s aneksima i kužinom je kompleks kamenih objekata izgrađen u prvoj polovini 19. stoljeća. Brojni rimski spomenici uzidani u Erešovu kulu i anekse čine je prvim muzejom u Vidu. Rezultati istraživanja lokaliteta i brojna natpisna građa objavljeni su u prvom korpusu naronitanskih natpisa.<sup>42</sup> Iako uzidavanje spolija u kamene tradicijski građene kuće nije nepoznato u blizini arheoloških lokaliteta u Dal-

37 Marin 2007, 150, sl. 32; Šalov 2010., 359.

38 Cambi 1980, 128–131.

39 Cambi 1980, 130.

40 Marin 1999, 6.

41 Buškariol 1989.

42 Marin, Mayer, Paci i Rodà 1999.

maciji, Erešova kula je jedinstvena po broju uzidanih natpisa i drugih antičkih spomenika. Nažalost, objekt je u lošem stanju i prijeto mu urušavanje krovišta te je potrebno provesti hitne sanacije kako bi se zaustavilo daljnje propadanje. Erešovu kulu potrebno je u što skorije vrijeme otkupiti te je pravilno obnoviti i prezentirati javnosti u formi muzejskog paviljona, skupa s antičkom kulom uz koju je sazidana.

Kako bi se dobile nove spoznaje o Naroni, potrebno je nastaviti radove na lokalitetima koji se iskopavaju kroz duži vremenski period. To se u prvom redu odnosi na istraživanja gradskih zidina. Većina istraživača, još od prvih arheoloških iskopavanja iz zadnje četvrtine 19. st., sudjelovala je na istraživanjima gradskih fortifikacija. Do danas su tako istraženi i uređeni potezi sjevernih, zapadnih i južnih gradskih zidina. Prema interpretaciji N. Cambija moguće je da zidine na istočnoj strani nisu postojale, već je rijeka gradu pružala potrebnu zaštitu.<sup>43</sup> S obzirom na dobivene rezultate istraživanja iz 2019. na potezu južnih gradskih zidina potrebno je nastaviti s iskopavanjima i pokušati utvrditi protezanje bedema prema jugoistoku, iako će zbog visoke razine rječice Norin i močvarnog okoliša to biti dosta otežano. Nadalje, potrebno je pokrenuti radove na prostoru poljoprivrednih terasa iznad zgrade Arheološkog muzeja Narona. Arheološka istraživanja bi se direktno nastavila na ona provedena krajem 90-ih godina prošlog stoljeća.<sup>44</sup> Istraživanje prostora Gornjeg grada je od velikog značenja za dobivanje novih podataka o urbanističkom rasteru i korištenju gradskog areala u više razvojnih faza Narone. U tom smislu važnu točku predstavlja i pretpostavljeni položaj teatra. Tumačeći različite indikativne nalaze pronađene na prostoru uokolo Augusteuma Miroslava Topić pretpostavlja njegov položaj na terasama zapadno od portika, a koji je mogao služiti kao *porticus post scenam* naronitanskog teatra.<sup>45</sup> Potvrdom položaja antičkog teatra bio bi napravljen još jedan veliki iskorak u istraživanjima Narone i zasi-

gurno bi se na dulji period usmjerila daljnja arheološka iskopavanja. Nastavak istraživanja na toj lokaciji je bitan zbog proširenja postojećeg arheološkog parka na sjevernoj strani muzejske zgrade i bolje prezentacije arhitektonskih ostataka.

S obzirom na male iskopane površine i disperziju prezentiranih lokaliteta u Vidu je potrebno nastaviti s *in situ* prezentacijom antičke arhitekture i uređenjem manjih arheoloških parkova. Recentna istraživanja na lokalitetu radno nazvanom k. č. 164 otvorila su zanimljive višeslojne arhitektonske sklopove. Zidovi antičkih objekata su relativno dobro sačuvani i pogodni za prezentaciju s obzirom na smještaj nalazišta. Lokalitet se nalazi na samom rubu vidonjske varoši, starog dijela naselja s kamenim tradicijski građenim kućama. U tim kućama su uzidani i brojni antički spoliji, što pridonosi slikovitosti ovog dijela Vida. Na lokalitetu k. č. 164 potrebno je urediti arheološki park, čime bi Vid dobio novu turističku atrakciju, a lokalno stanovništvo novu komunikaciju koja bi spojila Ulicu Ante Taslaka s Ulicom Tade Suton. Ukoliko bi se s privatnim vlasnicima uspio sklopiti dogovor vezano za otkup okolnih parcela, prostor parka bi se vremenom mogao i proširiti. Nastavkom istraživanja u pravcu južnog trakta gradskih zidina omogućilo bi se uređenje šetnice i povezivanje različitih vidonjskih atrakcija i prezentiranih arheoloških lokaliteta. U želji da se postigne što veća disperzija turista u Vidu i da se potakne posjetitelje na obilazak prezentiranih naronitanskih lokaliteta, izabrana je lokacija za novu muzejsku zgradu izvan gradskih zidina. U zgradi je osim adekvatnih prostora za djelatnike predviđen i veći izložbeni prostor za izlaganje kamenih spomenika – Lapidarij. Otvorenjem nove zgrade Vid će dobiti novi turistički sadržaj, a djelatnicima će se omogućiti kvalitetniji daljnji rad, koji će zasigurno uključivati i provođenje većih arheoloških istraživanja na prostoru antičke Narone.

43 Cambi 1980, 128, 131.

44 Marin 2017a, 95.

45 Topić 2017, 192.

## Bibliografija

- Bukovac, Konstanta. 2020. "Legalizacija bespravne gradnje/Legalizing unauthorized construction." U *Arheološka istraživanja u Naroni 2014. – 2015. godine/Archaeological excavations in Narona 2014–2015*, urednica Konstanta Bukovac, 10–14. Vid: Arheološki muzej Narona.
- Bukovac, Konstanta. 2020a. "Grobovi/The Graves." U *Arheološka istraživanja u Naroni 2014. – 2015. godine/Archaeological excavations in Narona 2014–2015*, urednica Konstanta Bukovac, 34–41. Vid: Arheološki muzej Narona.
- Bukovac, Konstanta. 2020b. *Darovi Zlatka Huzeka u zbirkama Arheološkog muzeja Narona*. Vid: Arheološki muzej Narona.
- Buljević, Zrinka. 1999. "Njive-Podstrana: groblje iz vremena seobe naroda u Naroni." *Vjesnik za arheologiju i historiju dalmatinsku* 90-91: 201–293.
- Buškariol, Frane. 1985. "Posljednja arheološka istraživanja u Vidu." *Iskra* 17, br. 1: 28–30.
- Buškariol, Frane. 1986. "Zaštitna istraživanja u Naroni." *Obavijesti XVIII*, br. 1: 24–26.
- Buškariol, Frane. 1986a. "Nastavak zaštitnih istraživanja na trasi vodovoda u Naroni." *Obavijesti XVIII*, br. 2: 26–27.
- Buškariol, Frane. 1986b. "Vid kod Metkovića. Narona." *Arheološki pregled* 26: 122–123.
- Buškariol, Frane. 1987. "Vid kod Metkovića. Narona." *Arheološki pregled* 27: 103–104.
- Buškariol, Frane. 1989. "Prinosi kasnoantičkoj sakralnoj topografiji Narone." *Lihnid* 7: 147–164.
- Cambi, Nenad. 1978. "Antička Narona. Postanak i razvitak grada prema novijim arheološkim istraživanjima." U *Naseljavanje i naselja u antici*, uredila Ljudmila Plesničar Gec, 57-66. Beograd: Arheološko društvo Makedonije, Savez arheoloških društava Jugoslavije, Materijali XV.
- Cambi, Nenad. 1980. "Antička Narona – urbanistička topografija i kulturni profil." U *Dolina rijeke Neretve od prethistorije do ranog srednjeg vijeka*, urednik Željko Rapanić, 127–153. Split: Hrvatsko arheološko društvo, Izdanja HAD-a 5.
- Fortis, Alberto. *Put po Dalmaciji*. Preveo Mate Maras. Split: Marjan tisak, 2004.
- Glavinić, Mihovil. 1878. "Iscrizione inedite: Narona." *Bullettino di archeologia e storia dalmata* 1: 12-16.
- Glučina, Toni. 2015. "Narona Archaeological Museum – today." U *Auguste, son époque et l'Augusteum de Narona*, urednici Pierre Gros, Emilio Marin i Michel Zink, 51-65. Paris: Académie des Inscriptions et Belles-Lettres.
- Glučina, Toni. 2017. *Vid Vidu – kameni spomenici darovani Arheološkom muzeju Narona*. Vid: Arheološki muzej Narona.
- Glučina, Toni. 2017a. "Predmeti od kosti, roga i školjke." U Emilio Marin *et al.*, *Forum Naronitanum*, ur. Miroslava Topić, 312-325. Vid: Arheološki muzej Narona, Katalozi i monografije 2.
- Glučina, Toni. 2020. "Metal, kamen, kost i oslikana žbuka/Metal, stone and bone and painted plaster." U *Arheološka istraživanja u Naroni 2014. – 2015. godine/Archaeological excavations in Narona 2014–2015*, uredila Konstanta Bukovac, 120-147. Vid: Arheološki muzej Narona.
- Glučina, Toni i Mucić, Konstanta. 2015. "Redni broj: 375, Vid (Narona) – k. č. 164." *Hrvatski arheološki godišnjak* 11/2014: 718–720.
- Glučina, Toni i Konstanta Mucić. 2015a. "Redni broj: 376, Vid (Narona) – k. č. 498." *Hrvatski arheološki godišnjak* 11 720–722.

- Marin, Emilio. 1999. "Proslov." U Emilio Marin i suradnici, *Sveti Vid*, 5-8. Split: Arheološki muzej Split.
- Marin, Emilio. 2002. "Erešove bare, Villa suburbana iz 3. stoljeća i starokršćanska crkva iz 7. stoljeća u Naroni." *Vjesnik za arheologiju i historiju dalmatinsku* 94: 9–80.
- Marin, Emilio. 2003. "Naronitanski Augusteum i arheološka istraživanja u Naroni 1988. – 2001." U *Arheološka istraživanja u Naroni i dolini Neretve*, uredio Emilio Marin, 11-50. Zagreb: Hrvatsko arheološko društvo; Split: Arheološki muzej.
- Marin, Emilio. 2004. "Narona and the discovery of the Augusteum." In *The rise and fall of an imperial shrine: Roman sculpture from the Augusteum at Narona*, edited by Emilio Marin i Michael Vickers, 15-34. Split: Arheološki muzej.
- Marin, Emilio. 2007. "Le mura di Narona." U *Murallas de ciudades romanas en el Occidente del Imperio – Lucus Augusti como paradigma*, editores Antonio Rodríguez Colmenero i Isabel Rodà, 135-150. Lugo: Museo Provincial de Lugo Servicio de Publicaciones de la Diputación de Lugo.
- Marin, Emilio. 2017. "Iskopavanje foruma i trijema 1996. – 1999. (uz dodatne radove do 2004.)." U Emilio Marin *et al.*, *Forum Naronitanum*, ur. Miroslava Topić, 26–67. Vid: Arheološki muzej Narona.
- Marin, Emilio. 2017a. "Urbanizam i arhitektura." U Emilio Marin *et al.*, *Forum Naronitanum*, ur. Miroslava Topić, 70-95. Vid: Arheološki muzej Narona.
- Marin, Emilio. 2017b. "Kraj rimskog foruma," U Emilio Marin *et al.*, *Forum Naronitanum*, ur. Miroslava Topić, 98-121. Vid: Arheološki muzej Narona.
- Marin, Emilio y Isabel Rodà, ed. 2004. *Divo Augusto. La descoberta d'un temple romà a Croàcia/El descubrimiento de un templo romano en Croàcia*. Split: Arheološki muzej.
- Marin, Emilio and Michael Vickers, ed. *The rise and fall of an imperial shrine: Roman sculpture from the Augusteum at Narona*. Split: Arheološki muzej, 2004.
- Marin, Emilio e Liverani, Paolo, a cura di. *L'Augusteum di Narona – Roma al di là dell'Adriatico*. Split: Arheološki muzej, 2004.
- Marin, Emilio, Mayer, Marc e Paci, Gianfranco. 2020. *Corpus Inscriptionvm Naronitanvm – II*. Macerata: Dipartimento di Studi Umanistici Università di Macerata; Split: Arheološki muzej; Vid: Arheološki muzej Narona; Barcelona: Universitat de Barcelona; Zagreb: Hrvatsko katoličko sveučilište.
- Marin, Emilio, Marc Mayer, Gianfranco Paci i Isabel Rodà. 1999. *Corpus Inscriptionvm Naronitanvm – I*. Macerata: Dipartimento di Scienze archeologiche e storiche dell'Antichità, Split: Arheološki muzej; Barcelona: Universitat de Barcelona.
- Marović, Ivan. 1954. "Novi i neobjavljeni nalazi iz Narone." *Vjesnik za arheologiju i historiju dalmatinsku* 54: 153-173.
- Muzejski dokumentacijski centar "Arheološki muzej u Splitu. Izvješće o radu u 2016. godini." Pristupljeno 17. 3. 2021. [https://www.mdc.hr/files/pdf/Izvjescia/2016/Arheoloski%20muzej%20Split%202016\\_mdc.pdf](https://www.mdc.hr/files/pdf/Izvjescia/2016/Arheoloski%20muzej%20Split%202016_mdc.pdf).
- Patsch, Carl. *Manja istraživanja u Naroni i oko nje*. Prevela Dragica Nikolić. Metković: Ogranak Matice hrvatske u Metkoviću, 1997.
- Patsch, Carl. *Povijest i topografija Narone*. Prevela Dragica Nikolić. Metković: Ogranak Matice hrvatske u Metkoviću, 2015.
- Pavlović Lučić, Ivan Josip. 2002. *Makarski spomenici*. Preveo Ivan Petričević. Makarska: Matica hrvatska, 2002.

- Piteša, Ante. 2009. *Katalog nalaza iz vremena seobe naroda, srednjeg i novog vijeka u Arheološkom muzeju u Splitu/ Catalogue of finds from the Migration Period, Middle Ages and Early Modern Period in the Archaeological Museum in Split*. Split: Arheološki muzej.
- Šalov, Teodora. 2010. "Keramički nalazi s lokaliteta Popove bare u Vidu kod Metkovića – antička Naronu." *Histria Antiqua* 19: 359-377.
- Šarić-Bužančić, Aida. 1998. "Pregled arheoloških i antropoloških istraživanja kasnosrednjovjekovnog groblja na lokalitetu Sv. Vid." *Vjesnik za arheologiju i historiju dalmatinsku* 87-89: 209-266.
- Topić, Miroslava. 2017. "Keramika." U Emilio Marin *et al.*, *Forum Naronitanum*, ur. Miroslava Topić, 148–271. Vid: Arheološki muzej Naronu.
- Topić, Miroslava. 2017a. "Staklo." U Emilio Marin *et al.*, *Forum Naronitanum*, ur. Miroslava Topić, 272–311. Vid: Arheološki muzej Naronu.
- Uglešić, Ante. 1995. "Istočnogotski ženski grob iz antičke Narone." *Radovi, Razdio povijesnih znanosti* 21: 145–150.
- Uglešić, Ante. 2000. "O etničkoj pripadnosti groba 2 s položaja Njive-Podstrana u Naroni." *Radovi, Razdio povijesnih znanosti* 25: 93–100.





Slika 1. Kasnosrednjovjekovni grobovi, sonda 8/2014., foto Konstanta Bukovac



Slika 2. Kasnoantički grobovi, sonda 12/2014., foto: Konstanta Bukovac





Slika 3. Pogled na lokalitet tijekom iskopavanja, k. č. 164/2014., foto: Konstanta Bukovac





Slika 4. Zračni snimak lokaliteta tijekom iskopavanja, k. č. 164/2020., foto: Mihael Talajić



Slika 5. Kameni slivnik *in situ*, k. č. 164/2020., foto: Toni Glučina





Slika 6. Konzervatorski radovi, južni bedem/2019., foto: Toni Glučina





Slika 7. Pogled na profil s amforama, južni bedem/2019., foto: Toni Glučina





Slika 8. Pogled na bedem i sondu 2, južni bedem/2019., foto: Toni Glučina





Slika 9. Pogled na bunjaste blokove, južni bedem/2019., foto: Toni Glučina



Slika 10. Zračni snimak gradilišta nove zgrade, Lapidarij/2020. foto: Mihael Talajić

### Recent Archeological Research in Narona (2014-2020)

The Narona Archaeological Museum in Vid near Metković is one of the younger museums in the Republic of Croatia. It was opened to the public in 2007. In the first years after its opening, the Museum's activities were focused on attracting the public and positioning itself on the tourist maps. When a stable influx of visitors was ensured, a number of other museum activities were introduced, including archaeological research. The Narona Archaeological Museum launched its first excavations in 2014 after the implementation of the national programme of legalising buildings that had been built without construction permits. In the same year, several small-scale protective excavations were carried out. In the period 2016-2018 several sites in Vid were excavated including the underwater archaeological survey of the small river Norin. From 2019 to 2020, major archaeological research was conducted on the southern wall of Narona as well as on the cadastral plot no. 164 of Vid cadastral community.

**Key words:** Narona, Vid, Archeological excavations, Narona Archeological Museum.



# Pratiques tinctoriales et intuitions corpusculaires chez les alchimistes grecs

ROBERT HALLEUX

Université de Liège, Belgique

Académie des Inscriptions et Belles-Lettres

Paris, France

La collection des *Alchimistes grecs* contient un traité sur la teinture des pierres précieuses. Ce texte rassemble des recettes qui transposent aux pierres les procédés utilisés dans la teinture des tissus. Ces recherches de laboratoire aboutissent à des résultats impossibles. La terminologie et les explications données par l'auteur révèlent l'intuition d'une structure discontinue de la matière que l'on trouve aussi chez les mécaniciens grecs et dans la tradition alchimique médiévale.

**Mots clés :** Alchimistes grecs; teinture; pierres précieuses, atomisme.

Le corpus des alchimistes grecs contient un traité intitulé *καταβαφή λίθων καὶ σμαράγδων καὶ λυχνιτῶν καὶ ὑακίνθων ἐκ τοῦ ἐξ ἀδύτου τῶν ἱερῶν ἐκδοθέντος βιβλίου* « teinture en profondeur des émeraudes<sup>1</sup>, des lychnites<sup>2</sup> et des hyacinthes<sup>3</sup> extraite du livre tiré du sanctuaire des temples ». Ce texte ne se trouve pas dans le plus ancien manuscrit du Corpus, le Marcianus Graecus 299 (M) du XI<sup>e</sup> siècle<sup>4</sup>, mais dans le Parisinus Graecus 2325 (B) du XIII<sup>e</sup> siècle<sup>5</sup>, ainsi que dans le Parisinus Graecus 2327 (A) daté de 1478<sup>6</sup> et le Laurentianus Graecus 86.16 (L) daté de 1492<sup>7</sup>. Le texte de ces deux manuscrits, étroi-

tement apparentés, dérive, non du texte de B, mais d'un manuscrit proche de B. Passablement maltraité par la tradition manuscrite, le traité a été assez bien édité mais mal traduit par Marcellin Berthelot et Charles-Emile Ruelle dans leur *Collection des anciens alchimistes grecs* (1888)<sup>8</sup>.

Le titre fait écho au plus ancien traité de la collection alchimique, les *Φυσικὰ καὶ μυστικά* d'un Pseudo-Démocrite<sup>9</sup> qui relate la découverte des enseignements du mage Ostanès dans une colonne d'un temple. Toutefois, le texte lui-même est un recueil d'extraits (*κεφάλαια*) de dates et d'origines diverses.

1 Le mot *σμάραγδος* désigne une grande variété de pierres vertes, émeraude, jaspe, malachite, porphyre etc. Voir R. HALLEUX, J. SCHAMP, *Les lapidaires grecs*, Paris, 1985, p. 327.

2 La pierre *λυχνίτης* est une pierre rouge dont la nuance va de l'écarlate à la braise sombre. Voir R. HALLEUX, J. SCHAMP, *Les lapidaires grecs*, p. 306.

3 La pierre *ὑακίνθος* est violet pâle, bleu-marine ou bleu-ciel. On y reconnaîtra le saphir ou certaines variétés d'améthyste. Voir R. HALLEUX, J. SCHAMP, *Les lapidaires grecs*, p. 328.

4 Sur ce manuscrit, voir Michèle MERTENS, *Les alchimistes Grecs IV, Zosime de Panopolis, Mémoires authentiques*, Paris, 1995, p. XXII-XXIX.

5 Sur ce manuscrit, voir M. MERTENS, *op. cit.*, p. XXIX-XXXI.

6 Sur ce manuscrit, voir M. MERTENS, *op. cit.*, p. XXXI-XXXVIII.

7 Sur ce manuscrit, voir M. MERTENS, *op. cit.*, p. XXXVIII-XLIII.

8 M. BERTHELOT, *Collection des anciens alchimistes grecs*, t. III, Paris, 1888, réimpr. Osnabrück Otto Zeller, 1986, p. 365-354 (texte) ; t. II, p. 335-349 (traduction).

9 Edition M. MARTELLI, *Pseudo Democrito. Scritti alchemici, Con il commentario di Sinesio*, Paris-Milano, 2011.

Les uns sont tirés des vieux maîtres de l'art sacré, Ostanès, Démocrite, Marie et Zosime, tandis qu'un petit nombre trahit une origine persane ou arabe<sup>10</sup>.

Les κεφάλαια sont soit des recettes, soit des considérations théoriques relatives à la transmutation du cristal de roche (κρύσταλλος)<sup>11</sup>, c'est-à-dire du quartz (SiO<sub>2</sub>) en pierres précieuses. On sait en effet que l'alchimie grecque ambitionne de produire, non seulement l'or et l'argent, mais aussi les pierres précieuses et la pourpre à partir de matériaux moins nobles.

La partie opératoire correspond souvent mot pour mot aux recettes des papyrus de Leyde et de Stockholm<sup>12</sup>. Par cuisson et immersions successives dans divers bains, la pierre est rendue poreuse (ἀραιώσις)<sup>13</sup>, teinte (βαφή)<sup>14</sup> et mordancée (στύψις)<sup>15</sup>. Dès 1935, Rodolph E. Pfister avait démontré que ces procédés n'ont pas de véritable effet, et qu'ils sont une pure transposition aux pierres des méthodes utilisées pour la teinture des textiles<sup>16</sup>. Pour teindre les étoffes en grand teint, c'est-à-dire pour rendre les couleurs indélébiles, la laine est d'abord lavée, pour être dégraissée de son suint, et ensuite mordancée, c'est-à-dire traitée au moyen d'un mordant surtout constitué d'alun, ou de sels d'alumine et de fer, qui formeront avec l'agent colorant une laque insoluble. Elle peut alors être teinte<sup>17</sup>.

Ce procédé ne peut s'appliquer au cristal de roche. Pour faire une fausse pierre précieuse à partir de verre ou de cristal de roche, les artisans de l'Antiquité et du Moyen Age travaillaient au-dessus du point de fusion. Ils produisaient d'abord une fritte siliceuse, à laquelle ils incorporent divers sels minéraux<sup>18</sup>. De même, c'est par une fusion superficielle des plaques de verre que les artisans du vitrail produisaient leurs grisailles. En revanche, les bains tinctoriaux déposent sur le cristal un simple film coloré, plus ou moins épais, plus ou moins stable, analogue à la peinture sur verre ou au vernis brun sur les métaux, à moins que la pierre ne contienne de petites fissures, où la couleur en pénétrant produira des veinures du plus bel effet.

Pour sortir de cette aporie, il convient de cerner d'abord le champ sémantique des termes employés pour désigner les diverses phases de la transmutation.

Le mot βαφή que l'on traduit d'habitude par « teinture » dérive de βάπτω « tremper » et désigne proprement l'immersion d'un solide dans un liquide, comme un tissu dans la teinture, le fer rouge dans l'eau froide. Il signifie ensuite les modifications résultant de cette opération, c'est-à-dire la coloration pour le textile, l'aciérage pour le fer<sup>19</sup>. C'est par ce biais qu'en alchimie grecque il dénomme ce que Arthur J. Hopkins appelle « transmutation by colour »<sup>20</sup>.

10 L'emploi des mots τάλακ (talc) aux paragraphes 1 et 23, de λαζούριον (lapis-lazuli) au § 5 et la mention des σοφοὶ τῶν Ἰσμαηλιτῶν au § 23.

11 κρύσταλλος signifie d'abord « glace » puis à partir de THEOPHRASTE, *De lapidibus* 30, le cristal de roche. Voir HALLEUX-SCHAMP, *Les lapidaires grecs*, p. 91. Selon POSIDONIUS D'APAMEE 87 F 118 J et DIODORE II, 52, les pierres sont du cristal de roche teint par les exhalaisons souterraines.

12 Edition R. HALLEUX, *Les alchimistes grecs I, Papyrus de Leyde, Papyrus de Stockholm. Recettes*, Paris, 1981.

13 *Teinture des pierres*, 26; 27; 28; 29; 33; 38; 39; P. Holm. 13; 27; 53. La *Teinture des pierres* 33 précise que le cristal ne doit pas casser (ὁ κρύσταλλος ἀραιούται καὶ οὐ ῥήγνυται οὕτως) et qu'il devient mou (34 εἰς τὸ γένεσθαι τὸν κρύσταλλον ἀπαλόν).

14 *Teinture des pierres*, 2; 3; 4; 6; 7; 9; 10; 14; 16; 21; 22; 24; 44; P. Holm. 14; 15; 19; 22; 30; 41; 44; 45; 46; 47; 48; 49; 50; 70.

15 *Teinture des pierres*, 46; P. Holm. 13; 24; 26; 29; 38; 51; 53; 55; 66; 67; 68; 69; 92. Elle précède la teinture (Holm 38 πρόστυψις; 51 πρὸ τοῦ βάπτεσθαι; 118 πρόστυμμα; 13 πρόστυψον) La *Teinture des pierres*, 16 lui donne comme synonyme σφίγγω « serrer ».

16 R. PFISTER, *Teinture et alchimie dans l'Orient hellénistique* dans *Seminarium Kondakovianum*, 7 (1935), p. 159.

17 Voir le traité classique de J. HELLOT, *L'art de la teinture des laines et des étoffes de laine en grand et petit teint. Avec une instruction sur les déboüillis*, Paris, 1750.

18 Pour l'Égypte, A. LUCAS, J.R. HARRIS, *Ancient Egyptian Material and Industries*, p. 41, 44-45; 155; 167-168. Cette méthode semble employée dans *Teinture de pierres*, 22 où le cristal est transformé en émeraude au creuset avec des sels de cuivre.

19 Voir R. HALLEUX, *Alchimistes grecs*, IX, 1, *Traité des arts et métiers*, Paris, 2021, p. XXXX

20 A. J. HOPKINS, *Transmutation by colour* dans *Festgabe E. O. Von Liffmann*, Berlin, 1925.



L'abstrait ἀραιώσις vient, par le verbe ἀραιώω, de l'adjectif ἀραιός qui signifie d'abord « mince, ténu » et ensuite « poreux, spongieux »<sup>21</sup>. Les humanistes le traduisaient *laxus fungosus ut spongia et pumex, mollis*<sup>22</sup>. Avec ses composés et ses dérivés, il s'emploie souvent chez les médecins pour qualifier la structure de la peau, de la chair et des os<sup>23</sup>. Il est donc le contraire de πυκνός « serré, compact ». Cette structure lâche implique l'existence d'interstices (ἀραιώμα)<sup>24</sup>, c'est-à-dire une juxtaposition de solide et de vide.

Enfin, στύψις vient du verbe στύψω que l'on traduit dans le contexte de la teinture par « mordancer », (ce qui n'est pas une traduction mais une identification du processus chimique)<sup>25</sup> mais qui signifie d'abord « resserrer, contracter »<sup>26</sup>, ce que les humanistes traduisaient par *adstringo*<sup>27</sup>. Ainsi, le nom grec de l'alun, fréquemment utilisé en teinture, est στυπτηρία « substance astringente », ce qui justifie son emploi en médecine comme cicatrisant et remède aux affections cutanées<sup>28</sup>.

La simple analyse terminologique laisse entrevoir un schéma opératoire où la structure du matériau de base est d'abord relâchée, puis imprégnée, puis resserrée. Dans le papyrus de Leyde, l'ἀραιώσις se pratique aussi sur l'argent<sup>29</sup> par amalgamation avec le mercure puis évaporation de celui-ci (ce qui fonctionne). De la

sorte, la matière peut recevoir (δεκτικόν) la teinture, comme le précise le papyrus de Stockholm<sup>30</sup>. Enfin, la structure est resserrée pour empêcher la teinture de s'échapper<sup>31</sup>.

Un des κεφάλαια de notre traité (§§ 12 à 15) esquisse une explication théorique en rassemblant les opinions sur le nombre de bains nécessaire. Peut-on faire en un seul bain le relâchement, la teinture et le resserrement ? En voici une traduction nouvelle :

« Puisque, parmi les pierres, les unes sont teintées (βάπτονται), les autres resserrées (στύφονται) et que parmi les pierres reteintes (ἐπιβαπτομένων), les unes sont colorées après polissage, les autres teintées brutes, semblablement parmi les pierres teintées, toutes ne sont pas entièrement polies et sont hétérogènes ou homogènes. Nous parlerons d'abord des pierres reteintes homogènes, ensuite des pierres teintées hétérogènes, ensuite de la fabrication des perles.

Que<sup>32</sup> la chose plus nécessaire est la préparation et l'achèvement des pierres par un seul jus (ζωμός)<sup>33</sup>, je cherche avant tout s'il y a un seul jus qui réalise tout, ou deux, ou trois. Car toute pierre nécessite un relâchement (ἀραιώσεως), une teinture (βαφῆς) et un resserrement (στύψεως) car elle est fixée (κάτοχος). Un relâchement, selon l'opinion du beau

21 P. CHANTRAINE, *Dictionnaire étymologique de la langue grecque. Histoire des mots*, t. I, Paris, 1968, p. 101 s.v. ἀραιός.

22 Λεξικὸν ἑλληνικορωμαϊκὸν hoc est Dictionarium Graecolatinum... illustratum et emendatum per G. BUDAËUM, L. TUSANUM, C. GESNERUM, H. IVNIUM, R. CONSTANTINUM, IO. HARTUNGUM, MAR. HUPPERUM, Bâle, Henricpetri, 1568.

23 Par exemple HIPPOCRATE, *Ancienne médecine*, 22 ; *Aphorismes*, 5, 71 ; *Articulations*, 33 ; *Maladies I*, 1 ; *Nature de l'enfant* 21 ; *Maladies des femmes I*, 1, etc.

24 ἀραιώμα désigne toute espèce d'interstice ou de crevasse (STRABON, 4, 4, 1; DIODORE I, 38 etc.) en médecine les pores du corps HIPPOCRATE, *Maladies*, 4, 45.

25 Déjà employé pour les couleurs par ARISTOTE, *Des couleurs*, 4, 4; en parfumerie par DIOSCORIDE, I, 6. Voir aussi CLEM. 237, 792; LYSIS chez JAMBLIQUE, *Vie de Pythagore*, p. 162.

26 P. CHANTRAINE, *op. cit.*, t. IV, p. 1067, s.v. στύψω.

27 Voir supra.

28 Ses propriétés et ses applications médicales sont décrites par DIOSCORIDE, V, 106.

29 *P. Leid.* 88 ὁ ἀσημος οὕτως ἀραιούται.

30 *P. Holm*, 27 ἀραιώσις τῶν λίθων, ἵνα γινῶς ὅτι δεκτικά ἐστὶν καὶ ὅτι ἀραιώσιν ἔχει ὁ πυκνὸς λίθος. Le mot δεκτικός dérivé de δέχομαι désigne la capacité de recevoir la couleur.

31 Voir *Teinture des pierres*, 6 τὸ συνεκτικὸν αἴτιον la cause de permanence.

32 Dans les compilations alchimiques, ὅτι introduit usuellement un κεφάλαιον.

33 Le mot ζωμός signifie proprement « jus » mais dans le corpus alchimique, il désigne les bains tinctoriaux et transmutoires. Voir R. HALLEUX, *Alchimistes grecs*, IX, 1, p. XXXXX.

34 Dans tout le corpus alchimique « le philosophe » est l'appellation du philosophe de référence, à savoir le pseudo-Démocrite.

philosophe<sup>34</sup> pour qu'elle reçoive la teinture; une teinture, à cause de la beauté et de la fin désirée; un resserrement pour la persistance de la forme. Comme dans les préparations de l'or et de l'argent, nous avons besoin d'intégration (είσκρισεως) de teinture et de fixation (κατοχής), sans lesquelles il est impossible que la préparation sèche<sup>35</sup> des espèces teintes soit reçue à l'intérieur, il en va nécessairement de même pour les pierres.

Certains ont travaillé avec trois jus, ce qu'ils ont donné non en condensé (κατὰ στύφωσιν) mais en ordre (κατὰ τάξιν). Après avoir relâché (ἀραιώσαντες) puis resserré (ἐπιστύψαντες) et ensuite en même temps relâché et resserré, ils trempaient dans un autre jus [...] C'est de cette manière que Démocrite a porté un jugement sur la teinture à froid de la pourpre<sup>36</sup> car il est possible là aussi qu'elle soit resserrée, teinte ensuite à l'écarlate<sup>37</sup> et ensuite reteinte en bleu. Mais s'il est admis qu'elle est en même temps teinte et fixée (κατέχεσθαι) il est admis que la teinture est fixée et qu'un seul jus contient le jus resserrant intégrant (είσκρίνοντα) et trempant et fixant comme pour les deux premiers liquides particuliers mis ensemble, dit le philosophe. Ainsi il ne sera pas seulement vu comme un artisan (τεχνίτης) mais comme fiable en tout.

Que le relâchement soit aussi le resserrement et la teinture, et des autres choses qui précèdent, il est possible au philosophe de le comprendre dans des

cas divers. Si nous prenions les pores (τὰς σύριγγας)<sup>38</sup> des pierres lorsqu'ils sont remplis au préalable, le travail reste inachevé s'il empêche de resserrer la teinture en la compactant (πυκνώσας). »

Ainsi les pierres, comme les métaux, ont une structure plus ou moins serrée (πυκνός) avec des pores (σύριγγ) plus ou moins larges. Pour la science moderne, les minéraux se différencient par leur composition chimique et leur structure cristalline. Pour les Anciens, ils se différencient essentiellement par la couleur. Pour transmuter, il faut y faire pénétrer la couleur et l'y fixer. Le processus de transmutation se justifie ainsi par ce que l'on pourrait appeler, à l'imitation de Gaston Bachelard<sup>39</sup>, une intuition corpusculaire.

Sur cet arrière-plan théorique, la comparaison s'impose avec un autre secteur de la littérature technique ancienne, à savoir l'œuvre des mécaniciens grecs Ctésibios, Philon de Byzance et Héron d'Alexandrie<sup>40</sup>. Aux chapitres 39 à 50 de son traité d'artillerie<sup>41</sup> (βελοποικία) Philon rapporte les recherches de Ctésibios<sup>42</sup> pour remplacer, dans les ressorts des machines de jet, les matières organiques (nerf. poil), par des métaux, et ses propres recherches pour reconstituer le χαλκότονος « machines à ressorts de bronze » de Ctésibios qu'il ne connaît qu'indirectement<sup>43</sup>. Il préconise des lames de ressort en bronze d'étain, qui sont chauffées, puis trempées à l'eau froide, puis martelées longuement sur une forme incurvée<sup>44</sup>. Ainsi, ces lames dures à l'extérieur, molles à l'intérieur, seront

35 ξηρόν signifie proprement « la petite préparation sèche ». Dans le corps alchimique, c'est l'élément transmutatoire, c'est par l'arabe, l'origine du mot *elixir*.

36 La ψυχροβαφή de la pourpre se trouve dans *P. Holm*, 137.

37 κόκκος désigne l'écarlate produite par le hermès. Il est employé dans *P. Holm*, 106; 122; 125.

38 σύριγγ désigne d'abord la flûte de roseau puis, par extension, toute espèce d'objet ou conduit long et étroit. Dans notre texte il s'agit de pores.

39 G. BACHELARD, *Les intuitions atomistiques (Essai de classification)*, 2<sup>e</sup> éd., Paris, 1975.

40 Voir à ce leur sujet A. G. DRACHMANN, *Ktesibios, Philon und Heron* et B. GILLE, *Les mécaniciens grecs*.

41 PHILON, *Syntaxe mécanique IV*, 39 (= Belopoiika 39, p. 67, 43-68, 3 ed. Melchisedich THEVENOT. *Veterum Mathematicorum Athenaei, Apollodore, Philonis, Bitonis, Heronis et aliorum opera Graece et Latine ex Manuscriptis Bibliothecae Regiae pleuraque nunc primum edita*. Paris, 1693. Cette pagination est reproduite en marge des éditions de H. DIELS & E. SCHRAMM *Philons Belopoiika (Viertes Buch der Mechanik) Griechisch und Deutsch* dans *Abhandlungen der Preussischen Akademie der Wissenschaften*, *Phil. Hist. Kl.* 1918, 6 et de E. W. MARSDEN, *Greek and Roman Artillery. Technical Treatises*, Oxford, 1971.

42 Sur ces recherches, E. W. MARSDEN, *Greek and Roman Artillery. Historical Development*, Oxford, 1969, p. 5-7 et 62.

43 Reconstitution de la machine dans DIELS-SCHRAMM, planche 6 et dans MARSDEN, *Treatises*, p. 174, fig. 8.

44 PHILON, *Belopoiika*, 43, p. 69, 48-70, 17 ; 44, p. 70, 17-23.

les homologues des épées des Celtes et des Ibères, que les armuriers font ployer pour éprouver leur élasticité<sup>45</sup>. L'analogie est trompeuse. Il est vrai que la trempe transforme le fer cémenté en acier<sup>46</sup>. Les épées celtibères étaient soit en acier avec une âme de fer doux, soit un assemblage de baguettes d'acier et de fer doux soudées par martelage à chaud. La trempe du bronze, quant à elle, ne le rend pas élastique, mais seulement malléable à froid<sup>47</sup>. Le procédé est donc tout aussi inefficace que celui de notre traité.

En fait, les deux textes s'inscrivent dans le même modèle corpusculaire que Philon décrit explicitement<sup>48</sup> : « Les passages au feu amollissent le fer et le bronze en rendant le corps poreux comme on dit. Les refroidissements et les martelages les durcissent. Tous deux sont en effet causes du compactage des corps, car les particules se rapprochent et l'entrelacs du vide est supprimé. »

Chez les mécaniciens grecs, Philon, Héron et leur héritier Vitruve, le rapprochement et l'écartement des particules de matière sont souvent mis à contribution pour expliquer des phénomènes physiques issus de la technique comme la compression ou la dilatation de l'air<sup>49</sup>, la dilatation du mercure à la chaleur<sup>50</sup>.

Depuis longtemps, on a reconnu chez les mécaniciens grecs l'influence du livre IV des *Météoro-*

*logiques* attribué à Aristote<sup>51</sup> qui introduit des pores dans la matière continue du Stagirite, mais surtout l'influence de ses successeurs à la tête du Lycée, Théophraste et Straton de Lampsaque. Ainsi, chez Théophraste, le phénomène de liquéfaction n'est plus comme chez Aristote, un changement de rapport où le chaud remplace le froid. C'est un relâchement de la structure de la matière où la chaleur, représentée matériellement par des particules (μέρη) de feu, pénètre dans les pores (πόρους) et délie la structure du matériau fusible et le fait couler<sup>52</sup>. Semblablement, Straton explique, par une structure serrée, la dureté du diamant<sup>53</sup> et la conduction dans le métal de l'influx de la torpille marine<sup>54</sup>.

A propos des mécaniciens grecs, le grand historien de l'atomisme Kurd Lasswitz a parlé d'« atomisme naïf »<sup>55</sup>. Il s'agit plutôt d'un atomisme opératoire qui fournit un modèle théorique à la pratique technique et qui laisse de côté la question philosophique du vide pour ménager, entre les particules de matière, des intervalles de vide indéterminé.

Le rôle que la redécouverte des mécaniciens grecs a joué dans l'essor de l'atomisme à la Renaissance a été souvent étudié. En revanche, la recherche ne s'est guère attachée à la persistance des intuitions corpusculaires dans les traditions alchimiques.

45 PHILON, *Belopoiika*, 46, p. 70, 48 - 71, 24.

46 AG IX, 1

47 G. SMETS, *La trempe du bronze, Eschyle et les Barundi* dans *Bulletin de l'Académie Royale de Belgique. Classe des Lettres*, 5<sup>e</sup> série, 35 (1949), pp. 145-158. Evocation du procédé chez ESCHYLE, *Agamemnon*, 612, χαλκοῦ βαφάς mais βαφή peut aussi signifier « teinture ». Le bronze est également patiné et verni.

48 PHILON, *Belopoiika*, 47, p. 71, 42-53. αἱ μὲν πυρώσεις τὸν τε σίδηρον καὶ τὸν χαλκὸν μαλακύνουσιν ἀραιουμένων τῶν σωμάτων, ὡς φασιν, αἱ δὲ ψύξεις καὶ κροτήσεις σκληρύνουσιν ἀμφοτέρα γὰρ αἴτια γίνεταί τοῦ κυκνοῦσθαι τὰ σώματα συντερεχόντων τῶν μορίων πρὸς ἀλλήλα καὶ τῆς τοῦ κενοῦ περιπλοκῆς αἰρομένης.

49 HERON, *Pneumatiques*, I préface, p. 8, 11 - 10, 3. Schmidt.

50 HERON, *Pneumatiques*, I, 38, p. 178. Schmidt.

51 ARISTOTE, *Météorologiques*, IV, 385b 12-26 ; 386b 1-10 ; 387 a 17-22 ; 386 b 26 ; 387 a 2. L'authenticité de ce traité a été contestée. Il s'agit peut-être d'un traité d'Aristote cousu aux *Météorologiques* par la tradition. Voir I. DÜRING, *Aristotle's Chemical Treatise*, Göteborg, 1944.

52 THEOPHRASTE, *De igne*, 42. Sur la philosophie corpusculaire de Théophraste voir P. STEINMETZ, *Die Physik des Theophrast*, Berlin-Zürich, 1964.

53 STRATON, frg. 56 Wehrli<sup>2</sup> = HERON, *Pneumatiques* I, 6, p. 11-23 Schmidt. Voir M. GATZEMEIER, *Die Naturphilosophie des Straton von Lampsakos*, Meisenheim am Glan, 1970.

54 STRATON, frg. 66 = HERON, p. 26, l. 20-23 Schmidt.

55 K. LASSWITZ, *Geschichte Der Atomistik vom Mittelalter bis Newton*, Hamburg-Leipzig, 1890, réimpr. Hildesheim, 1963, t. I, p. 226-227.

C'est le mérite de William Newman d'y avoir trouvé la clé d'un grand classique médiéval, la *Summa perfectionis magisterii* « somme de la perfection du magistère » attribuée à Geber (Jābir ibn Hayyān) en réalité œuvre d'un maître franciscain de la fin du XIIIe siècle, Paul de Tarente<sup>56</sup>. Selon le pseudo-Geber, les métaux sont faits de particules (*partes*) qui sont les *minima naturalia* de l'atomisme médiéval, c'est-à-dire la plus petite partie d'une chose qui soit encore cette chose<sup>57</sup>. Ces particules sont soit petites (*subtilis*) soit grosses (*grossus*). Si elles se resserrent (*partium densatio*) elles rendent le corps plus compact (*inspissatio, spissitudo*) et donc plus dur et plus lourd (*ponderis adductio*). Ce resserrement peut éliminer tous les intervalles (*possunt densari partes cum nihil intercidat*) avec une bonne adhérence des particules (*bonam partium adherentiam et fortitudinem*). Dans la transmutation, la *medicina* ou agent transmutatoire a pour caractéristique la finesse de ses particules (*subtilitatio partium*) qui lui permet de pénétrer au cœur du métal et de réaliser un vrai mélange corpus-

culaire (*mixtio per minima*). La *Summa perfectionis* a exercé une influence considérable, William Newman a montré qu'elle était une des sources de l'alchimie corpusculaire de Boyle et de Newton<sup>58</sup>.

L'enquête mériterait d'être élargie à l'ensemble de l'alchimie grecque, latine et arabe. Dans l'échantillon ici proposé, les pratiques chimériques des alchimistes sont sous-tendues par un modèle discontinu de la matière très différent de l'atomisme philosophique. Les pères de l'atomisme antique, Leucippe et Démocrite<sup>59</sup>, s'étaient donné pour but de concilier le monisme des Milésiens (Thalès, Anaximène, Anaximandre) qui postulaient un élément unique, et des Eléates, qui postulaient l'unité de l'être, avec le pluralisme des Pythagoriciens, d'Empédocle et d'Anaxagore. Les alchimistes et les mécaniciens ont élaboré un modèle opératoire fondé sur la seule discontinuité. Ce modèle a montré dans ses applications les limites de son opérationnalité. Dans le rapport dialectique entre la théorie et la pratique, il est issu de la pratique sans parvenir à y retourner.

---

56 William R. NEWMAN, *The Summa perfectionis of Pseudo-Geber. A critical edition translation and study*, Leiden, E. J. Brill, 1991, p. 143-192.

57 J. MURDOCH, *Naissance et développement de l'atomisme au Moyen Age latin* dans *Cahiers d'études médiévales*, 2, Montréal, 1974, p. 11-32.

58 R. W. NEWMAN, *The alchemical sources of Robert Boyle's corpuscular philosophy* in *Annals of Science*, n°53 (1996), p. 567-585.

59 R. HALLEUX, art. *Atomisme* dans M. BLAY, R. HALLEUX, *La science classique. Dictionnaire critique*, Paris, Flammarion, 1998, p. 441-448.

# Essai sur la genèse des notions d'épidémie, endémie et pandémie à l'aube de la médecine occidentale : Hippocrate et sa lecture chez Galien

JACQUES JOUANNA

Sorbonne Université

Académie des Inscriptions et Belles-Lettres

Paris, France

Esquisse sur la genèse des mots « épidémie », « endémie » et « pandémie » dans les premiers écrits de la médecine grecque à partir d'Hippocrate et de la lecture d'Hippocrate par Galien. L'étude de chacun de ces mots est menée à partir des témoignages directs, replacés dans l'étude plus globale de la famille et des sous-familles auxquelles ces mots appartiennent, des différents contextes où ils sont employés et dans l'histoire comparative de leur apparition et de leur diffusion avant leur redécouverte et leur transfert dans les langues modernes. Un exemple d'une pandémie avant la lettre est donnée dans un écrit biographique d'Hippocrate. Et la croyance selon laquelle les maladies générales se transmettaient par l'air selon les médecins hippocratiques se trouve partiellement réhabilitée par les nouvelles observations faites sur la transmission de la pandémie moderne du coronavirus.

**Mots clés :** épidémie, endémie, pandémie, Hippocrate, Galien, histoire comparative, pandémie moderne du coronavirus.

Les études philologiques et historiques sur l'Antiquité ne doivent pas être abordées à partir de notions modernes ou de sujets à la mode, pour éviter de biaiser les interprétations en méconnaissant la réalité et le sens des concepts qui régissaient la pensée des Anciens. C'est seulement après l'analyse contextuelle sans *a priori* de ces concepts dans les textes anciens que l'on peut mesurer à la fois l'héritage des mots anciens dans les langues modernes et l'évolution des notions qu'ils transmettent. Dans l'histoire des sciences, et particulièrement dans l'histoire de la médecine, les progrès depuis les premiers textes de la médecine occidentale conservés sous le nom d'Hippocrate sont tels que l'on en vient à oublier la réalité des maladies qui assaillaient les hommes et le mérite des médecins qui s'efforçaient de les combattre avec des moyens dont l'efficacité n'avait aucune mesure avec ceux de la médecine moderne.

Pourtant la réalité moderne en ce début du XXI<sup>e</sup> siècle vient, un siècle après la grippe dite espagnole, brusquement nous rappeler que les forces de la nature peuvent encore s'imposer et que malgré les progrès de la médecine, une maladie générale a pu se répandre d'abord dans un pays, puis grâce aux progrès de la circulation des hommes se diffuser avec une rapidité exceptionnelle d'un pays à l'autre, d'un continent à l'autre et causer des millions de morts sur l'ensemble du globe. Ce qui était au départ une épidémie est devenue une pandémie. Cette expérience contemporaine exceptionnelle dont les conséquences dans toutes activités de l'homme sont incalculables et qui met au premier plan ceux qui sont les plus aptes à combattre le nouveau fléau, les médecins, nous invite aussi à revenir sur le passé, jusqu'aux médecins de la Grèce ancienne qui sont à l'origine de la médecine occidentale, en étant non seulement des prati-



ciens, mais aussi des écrivains qui nous ont légué des écrits médicaux dont il n'y a pas lieu de faire ici une présentation générale, mais d'esquisser les liens qui existent encore entre ce qu'ils ont vécu et ce que nous vivons actuellement face à une maladie généralisée.

### Sur la naissance et la genèse de la notion d'épidémie et d'endémie à partir d'Hippocrate

La notion d'épidémie est si familière que nous risquons de reporter des conceptions modernes sur les origines d'une notion qui apparaît dès les premiers textes de la médecine occidentale, c'est-à-dire la soixantaine de traités attribués à Hippocrate, médecin grec des V<sup>e</sup>/IV<sup>e</sup> siècles avant J.-C., et redécouverts à la Renaissance au début du XVI<sup>e</sup> siècle. La continuité vient de ce que le mot ἐπιδημία « épidémie » y était déjà employé. Mais lors des premières publications de cet ensemble en latin (Calvus, Rome, 1525), puis en grec (l'Aldine de Jean d'Asola, Venise 1526), ce terme d'« épidémie » apparaissait moins familier qu'on pourrait le croire. Nous en avons des signes dans ces deux premiers ouvrages. Le mot grec ἐπιδημία apparaît, dès le folio recto non paginé, dans l'Aldine de 1526 précédant les textes et donnant sur deux colonnes le titre des traités composant l'œuvre d'Hippocrate : à gauche en grec (ΠΙΝΑΞ ΤΩΝ ΙΠΠΟΚΡΑΤΟΥΣ ΒΙΒΛΙΩΝ) et à droite en latin (INDEX LIBRORVM HIPPOCRATIS) sans numérotation particulière. Le quarantième titre se présente ainsi:  
Περὶ ἐπιδημιῶν      De morbis passim grassantibus.

Il est notable que ce titre grec qui est, en fait, le titre de sept livres que nous appelons actuellement *Sur les Épidémies* n'est pas traduit par un nom correspondant en latin, mais par une périphrase: « Sur les maladies qui se répandent en tout sens ». C'est le

signe que le mot n'était pas évident à traduire littéralement en latin.

Si l'on revient un an en arrière à l'ouvrage en latin de Calvus, et si l'on consulte son index initial des traités (dénommé Elenchus), qu'il avait numérotés, on lit ce qui suit, à partir du 38<sup>e</sup> au 44<sup>e</sup> traité :

« Trigesimus octavus de Morbis  
passim uigentibus, Epidemiiue,  
Primum.  
Trigesimus nonus de Epidemiis,  
Secundum  
Quadragesimus de Epidemiis,  
Tertium.  
Quadragesimus primus de Epidemiis, Quartum.  
Quadragesimus secundus de Epidemiis, Quintum.  
Quadragesimus tertius de Epidemiis, Sextum.  
Quadragesimus quartus de Epidemiis, Septimum. »

Laissons de côté le fait que Calvus a donné un index plus détaillé que l'Aldine en énonçant les sept livres, ce qui a pour conséquence que le nombre des traités d'une édition à l'autre n'est pas le même. Observons plutôt qu'il y avait aussi chez Calvus, dès la présentation du premier livre, un signe sur l'étrangeté du mot grec ἐπιδημία: il traduit en latin d'abord par la périphrase *de Morbis passim uigentibus* « Sur les maladies qui sont en vigueur en tous sens », avant de donner l'équivalent du grec en latin *Epidemiiue*. Puis, il désigne les livres suivants, sans périphrase explicative, directement par *de Epidemiis*. Mais en traduisant ainsi le titre grec, il emploie un équivalent latin qui n'était pas du tout en usage dans la littérature latine<sup>1</sup>. Ce titre latin, du reste, ne s'est pas imposé immédiatement. Certains éditeurs, traducteurs ou commentateurs ont traduit par un titre plus correct en latin *De*

1 Le mot *epidemia* ne figure même pas dans F. Gaffiot, *Dictionnaire Latin-Français*, Nouvelle édition revue et augmentée sous la direction de P. Flobert, Paris, Hachette, 2000, p. 599. La seule attestation est: « *epidemus, a, um* (cf. gr. ἐπιδήμιος), épidémique: Amm. (= Ammien Marcellin, historien, 4<sup>e</sup> s.), 19, 4, 7 ».

*morbis popularibus*<sup>2</sup>. De même, dans les titres français, c'est le titre *Les épidémiques* qui est adopté d'abord<sup>3</sup>, avant que le titre d'Épidémies s'impose au début du XIX<sup>e</sup> siècle, avec le chevalier de Mercy (*Les Épidémies d'Hippocrate*, 1815) et surtout Littré (II 1840, p. 599 Épidémies. Premier livre etc.). Tout cela montre la fluctuation des premiers temps après la redécouverte du mot grec ἐπιδημία. Et dans ces hésitations, il ne semble pas que l'existence en français du Moyen Âge d'une première entrée sous les formes *ypidime* (v. 1256), puis *epydime* et *epydemie* (1349) ait joué le moindre rôle dans la renaissance du mot «épidémie» en français<sup>4</sup>. Toutefois rien ne prouve que le titre en grec, conservé par les manuscrits médiévaux des sept livres d'Hippocrate, soit un titre originel, même s'il est ancien, puisqu'il est déjà connu de Galien au II<sup>e</sup> siècle après J.-C. Le fait qui amène à douter de son authenticité est que le substantif au pluriel ἐπιδημία ou ἐπιδημιῶν, si régulièrement attesté par les manuscrits médiévaux dans le titre, n'est attesté dans le texte d'aucun de ces traités. Doit-on en conclure que le mot n'était pas encore connu au temps d'Hippocrate ? En réalité nous avons deux preuves, l'une directe, l'autre indirecte, que le mot était déjà connu à cette époque-là.

Commençons par la preuve directe. Le mot est attesté très clairement non plus dans le titre, mais une fois dans le texte de l'un des traités de la *Collection hippocratique* attribué à l'un des disciples les plus connus d'Hippocrate, Polybe qui fut aussi son gendre<sup>5</sup>. C'est le traité de la *Nature de l'homme*. Au c. 9 (éd. Jouanna CMG I 1,3, 2002<sup>2</sup>, texte, p. 188, 10 sqq.-trad. p. 189, 12 sqq. = Littré VI, texte, p. 52, 11 sqq.- trad. p. 53, 21 sqq.), l'auteur énonce ce qu'il considère être le meilleur traitement de toute maladie. C'est de s'opposer

à la cause de la maladie par le traitement. Puis il distingue deux grandes causes et deux grands traitements dans le développement remarquable qui suit et mérite d'être cité en entier:

« Les maladies proviennent soit du régime, soit de l'air que nous inspirons pour vivre. Le diagnostic, pour chacune de ces deux catégories, doit se faire ainsi: quand une seule maladie atteint un grand nombre d'individus au même moment, il faut en attribuer la cause à ce qui est le plus commun, à ce que nous utilisons tous le plus; or c'est ce que nous respirons. Il est bien clair en effet que le régime de chacun d'entre nous ne peut être cause de la maladie, dès lors qu'elle attaque tout le monde tour à tour, jeunes et vieux, femmes et hommes, et, sans distinction, ceux qui boivent du vin et ceux qui boivent de l'eau, ceux qui mangent du pain d'orge et ceux qui se nourrissent de pain de blé, ceux qui font beaucoup d'exercices et ceux qui en font peu. Le régime ne saurait donc être en cause, quand, malgré la plus grande diversité dans le régime, les individus sont atteints de la même maladie. Mais quand ce sont des maladies de toute espèce qui se produisent au même moment, il est évident que la cause en est, dans chaque cas, le régime de chacun: il faut alors, pour le traitement, s'opposer à la cause de la maladie, comme je l'ai expliqué aussi ailleurs, et procéder à des changements dans le régime. Il est évident, en effet, que le régime habituellement suivi par le patient ne lui est pas approprié, et cela, soit en totalité, soit en grande partie, soit du moins pour une part. C'est ce degré qu'il faut déterminer avec précision pour procéder au changement ; il faut aussi prendre en considération l'âge et la constitution du patient, la saison de l'année et le caractère de la maladie pour effectuer le traitement en retranchant

2 Voir par exemple la bibliographie d'É. Littré, *Œuvres complètes d'Hippocrate*, t. II, Paris, 1840, p. 593-597 donnant les principales éditions, commentaires et traductions à propos des *Épidémies I*.

3 Voir par exemple *Épidémiques d'Hippocrate traduites du grec avec des réflexions sur les constitutions épidémiques...*, par M. Desmars, Paris, 1767.

4 Les premières attestations au Moyen Âge sont mentionnées dans les dictionnaires historiques de la langue française ; voir A. Rey, *Dictionnaire historique de la langue française*, tome I, Paris, 2006, p. 1270 (s.v. épidémie).

5 Le mot ἐπιδημία est employé aussi deux fois dans la *Lettre II* d'Hippocrate, éd. Jouanna CUF I, 1, 220, p. 290, 3 τὴν ἐπιδημίην et 5 ἐξ ἐπιδημίας (= Littré IX, 312, 18 et 20). Mais c'est une lettre récente. Elle n'entre pas en ligne de compte pour retrouver l'histoire du mot à l'époque classique.

ici, ajoutant là, comme je l'ai déjà dit depuis longtemps et il faut avoir en vue, dans chaque cas, l'âge, la saison, la constitution et la maladie, pour les médicaments comme pour le régime. Mais quand il s'agit d'une seule maladie établie sous forme d'épidémie (νοσήματος ἐνὸς ἐπιδημίας), il est évident que la cause n'en est pas le régime ; c'est l'air que nous respirons qui en est la cause ; et il est évident que c'est parce qu'il contient la sécrétion pathogène que l'air est nocif. Il faut, à ce moment-là donner les consignes suivantes à la population : ne pas changer le régime, dès lors qu'il n'est pas cause de la maladie, mais veiller à amaigrir et à affaiblir le corps à l'extrême, en retranchant des aliments et des boissons du régime habituel, mais progressivement, car si l'on change brusquement, le changement risque d'entraîner de surcroît un nouveau changement dans le corps. Pour le régime, il faut donc procéder ainsi. Mais pour l'air, voici les précautions à prendre : inspirer le moins d'air possible et l'air le moins contaminé possible ; pour cela, désertier autant que faire se peut, dans la région, les endroits infestés par la maladie, puis faire une cure d'amaigrissement, car c'est la meilleure façon d'éviter le besoin d'une respiration forte et fréquente. »

Il est nécessaire de citer le passage en entier pour bien situer dans son contexte le premier emploi connue d' « épidémie » dans la littérature médicale

occidentale. Bien que cela soit la première attestation conservée, il n'y a pas lieu d'en déduire que c'est une création de l'auteur, car il emploie le terme tout naturellement sans aucune justification. Le contexte est celui d'une maladie unique qui est venue s'installer dans un pays et y séjourne. Pour essayer de cerner au mieux le sens du mot, il convient de s'interroger sur la sous-famille de mots auquel il appartient à l'intérieur de la famille des composés dont le second élément est δῆμος<sup>6</sup>. C'est un nom d'action ἐπιδημία en dialecte ionien, langue des médecins de l'époque classique (ἐπιδημία en langue attique), formé sur l'adjectif ἐπίδημος (et aussi ἐπιδήμιος) par l'intermédiaire du verbe ἐπιδημέω. Le mot régissant de la famille est le substantif masculin δῆμος qui est bien connu par son sens de « peuple », lequel subsiste dans le mot français « démocratie » ; mais pour bien comprendre le sens du mot « épidémie », il faut partir d'un sens plus ancien de δῆμος qui signifie d'abord le « territoire », sens qui est encore net chez Homère et subsiste en Attique par la division de la cité en circonscriptions du territoire appelés δῆμοι<sup>7</sup>. Les adjectifs composés ἐπίδημος et ἐπιδήμιος s'expliquent par le sens ancien de territoire et ils signifient « qui vient et séjourne dans le territoire », par opposition à ἀπόδημος « qui quitte le territoire et séjourne hors du territoire »<sup>8</sup>. S'appliquant à une maladie, ἐπιδημία désigne donc l'action de venir dans un territoire et d'y

6 Par famille de mots, j'entends ici tous les composés dont le second élément est δῆμος et par sous-famille les composés dont le premier élément est le même. Il y a donc la sous-famille en ἐπιδημ- et la sous-famille en ἐνδημ-. Sur la famille de mots composés dont le second élément est δῆμος, voir, outre les dictionnaires étymologiques de Frisk et de Chantraine, le *Lexikon der frühgriechischen Epos*, s.v. δῆμος (Schmidt) et plus récemment N. Rousseau, *Du syntagme au lexique*, Paris, Les Belles Lettres, 2016, p. 370-374 (pour les sous-familles de ἐπίδημος et de ἐνδημος).

7 Voir *Iliade* V, 710 : « les Béotiens ayant un territoire (δῆμον) tout à fait fertile ». Ce n'est qu'un exemple parmi d'autres. Parfois δῆμος désigne le territoire sur le même plan que la ville ; cf. *Odyssée* VI, v. 3 « Athéna allait vers le territoire et la ville (δῆμόν τε πόλιν τε) des Phéaciens. »

8 L'adjectif ἐπιδήμιος est déjà attesté chez Homère dans *Iliade* (IX, v. 64; XXIV, v. 262) et dans *Odyssée* (I, v. 194 et I, v. 233). En *Iliade* IX, v. 64, il est employé à propos d'une guerre venue dans le pays, c'est-à-dire une guerre intestine, alors qu'une guerre devrait être extérieure ; et en *Iliade* XXIV, v. 262, il qualifie les fils de Priam auxquels leur père reproche d'être des ravisseurs de petit bétail, en restant dans leur propre pays (ἐπιδήμιοι ἄρπακτῆρες), au lieu d'aller à l'extérieur. En *Odyssée*, ἐπιδήμιος est employé deux fois à propos d'Ulysse que Ménélaos/Athéna croit être de retour dans son pays après sa longue errance (I, v. 194) ou que Télémaque évoque dans son passé lorsqu'il était dans son pays avant de partir (I, v. 233). Le composé ἐπιδήμιος, dit « hypostatique », repose soit sur la périphrase ἐπὶ δῆμον (ἐπί + accusatif), soit sur la périphrase ἐπὶ δῆμῳ (ἐπί + datif). Les deux potentialités de sens (avec ou sans mouvement) peuvent coexister. La présence dans le pays suppose la plupart du temps une arrivée dans le pays. Par exemple chez Hérodote (II, 39, 2), l'adjectif ἐπιδήμιος qualifie des Grecs résidents en Égypte : la tête de l'animal sacrifié par les Égyptiens est vendue au marché à des Grecs qui sont des marchands résidents (ἐπιδήμιοι ἔμποροι).

séjourner, c'est-à-dire de se propager à un nombre significatif d'habitants à l'intérieur du territoire.

Si, à la lumière de ces brèves considérations étymologiques, on revient sur son premier emploi dans le traité de la *Nature de l'homme*, il est clair qu'il s'agit littéralement du séjour de la maladie dans un lieu donné, à un moment donné. Ce sens apparaît aussi clairement chez le médecin Arétée de Cappadoce (1<sup>er</sup> siècle après J.-C.) qui écrivait en ionien à l'imitation d'Hippocrate. Ce médecin a pour usage de reprendre des mots rares d'Hippocrate et de les employer dans le même sens que lui, mais en les transposant généralement dans un contexte médical différent. C'est ainsi qu'il reprend le mot ἐπιδημίη employé dans la *Nature de l'homme*, mais dans un autre contexte médical, lors de son exposé sur le tétanos, au début de son traité *Sur les causes et les signes des maladies aiguës* I, c. 6. Après avoir distingué les trois catégories de spasmes dans cette maladie douloureuse, rapidement mortelle et difficile à soigner, Arétée énumère les causes du tétanos parmi lesquelles il mentionne le froid dans le passage suivant (éd. Hude, CMG II, 1958, Liber I, 6, 3, p. 5, 29-p. 6, 1)<sup>9</sup>:

« Le froid aussi, quand il est fort violent, en devient la cause ; c'est pourquoi l'hiver est de toutes les saisons celle qui fait naître le plus ces affections, en second lieu le printemps avec l'automne, et l'été le moins, s'il n'y a pas préalablement une blessure ou le "séjour dans le pays" de maladies venues de l'extérieur (ἡ νόσων ἀλλοδαπῶν ἐπιδημίη). »

Ce qui est remarquable dans l'emploi chez Arétée, c'est que la syntaxe est analogue à celle du traité de la *Nature de l'homme*. Le nom d'action ἐπιδημίη ne désigne pas encore à lui seul une maladie, mais il

est accompagné d'un génitif désignant la maladie. Il indique le « séjour » pendant une durée variable de la maladie dans un territoire où elle se propage à un grand nombre d'habitants. Ici, de façon plus explicite que dans la *Nature de l'Homme*, il est indiqué que ce sont des maladies venues de l'extérieur (ἀλλοδαπῶν).

Voilà donc la preuve directe sur la présence du mot ἐπιδημίη dans le *Corpus hippocratique* et sur la prolongation de son emploi dans un médecin du premier siècle après J.-C., imitateur d'Hippocrate.

Ce qui constitue une preuve indirecte, c'est que la famille d'ἐπιδημίη est présente également dans le *Corpus hippocratique* par l'intermédiaire des adjectifs ἐπίδημος et ἐπιδήμιος, ainsi que du verbe ἐπιδημέω. Mon propos n'est pas d'examiner ici tous les passages en détail<sup>10</sup>, mais de montrer que l'unique emploi du substantif ἐπιδημίη n'est pas isolé et que la situation fondamentale qui correspond à la notion, à savoir la propagation d'une maladie qui a pénétré dans l'ensemble d'un territoire et atteint un grand nombre d'habitants, est la situation qui correspond à tous ces passages. Voici, à titre d'exemple pour illustrer la présence des adjectifs, l'emploi de l'adjectif ἐπίδημος dans la situation sanitaire lors d'une année à Thasos, île du Nord de la mer Égée, décrite dans *Épidémies I*, c. 14 (éd. Jouanna CUF IV, 1, 2016, p. 20 sq. = Littré II, 640 sq.) :

« Dans cette constitution (climatique) durant l'hiver commencèrent des paraplégies ; et il y en eut chez beaucoup; même certains d'entre eux mouraient rapidement; et de fait la maladie était répandue dans le territoire (τὸ νόσημα ἐπίδημον ἦν); en revanche, pour le reste, les habitants demeuraient exempts de maladie. »

On a donc ici l'exemple d'une maladie dite « épidémique », c'est-à-dire qui s'est répandue dans le territoire de la cité de Thasos pendant l'hiver et a été la seule maladie grave<sup>11</sup>.

9 Voir aussi Arétée de Cappadoce, *Des causes et des signes des maladies aiguës et chroniques*, traduit par R. T. H. Laennec, édité et commenté par M. D. Grmek, Droz, 2000, p. 18.

10 On trouvera le recensement de tous ces passages dans J.-H. Kühn/U. Fleischer *Index Hippocraticus*, 1986-1989, Gottingae, s.v. ἐπιδημέω (12 fois), ἐπιδήμιος (7 fois), ἐπίδημος (1 fois). Ce qui est remarquable, c'est que tous ces emplois se situent dans un contexte médical.

11 C'est le seul emploi de l'adjectif ἐπίδημος dans le *Corpus hippocratique* ; pour l'adjectif ἐπιδήμιος, voir surtout *Épidémies VII*, c. 59, Jouanna/Grmek CUF IV 3, 2000, p. 86, 14 avec la note *ad loc.* p. 230 = Littré V, 364, 1 : « à la suite d'une petite toux "épidémique" ».

Pour illustrer l'emploi correspondant du verbe ἐπιδημέω qui est le mot de la famille le plus fréquent dans les écrits techniques de la *Collection hippocratique*, particulièrement dans les livres des *Épidémies* (9 fois)<sup>12</sup>, on choisira un exemple dans un autre traité que les *Épidémies*, parce qu'il s'insère dans une distinction entre maladie générale et maladie particulière exactement comme dans le traité de la *Nature de l'homme*. Il s'agit du traité intitulé *Sur le Régime des maladies aiguës* où l'auteur, dans le passage cité ici, fait l'éloge du médecin qui sait montrer sa supériorité sur les autres dans le traitement des maladies aiguës les plus graves de toutes, sauf s'il y a une épidémie générale (Joly CUF VI 2, 1972, p. 37, 18-38, 5 = Littré II, 232, 10; texte et traduction modifiés):

« Je féliciterais surtout le médecin qui dans les maladies aiguës, lesquelles tuent la plupart des habitants, serait, dans ces maladies, supérieur en quelque façon aux autres pour le meilleur. Ces maladies aiguës sont celles que les Anciens ont nommées pleurésie, péripneumonie, phrénitis, causus et toutes les autres qui sont attenantes à celles-là, dont les fièvres sont, en général, continues. Quand en effet ce n'est pas quelque forme de maladie pestilentielle qui se propage à tous dans le territoire (λοιμώδεις νόσου τρόπος τις κοινός ἐπιδημία), mais que les maladies sont sporadiques et ne se ressemblent pas (ἀλλὰ σποράδες ἔωσιν αἱ νοῦσοι καὶ μὴ παραπλήσιοι), plus nombreux sont les gens qui meurent du fait de ces maladies (sc. les maladies aiguës) que du fait de toutes les autres maladies. »

La préoccupation de l'auteur est centrée sur les maladies aiguës dont il veut montrer la dangerosité par rapport à tous les autres maladies dans un état

sanitaire normal où les maladies qui affectent les habitants de la cité sont sporadiques (= disséminées) et diverses. Mais il exclut le cas où une maladie pestilentielle venue de l'extérieur se propage dans la cité de façon à atteindre l'ensemble de la communauté. C'est pour cette maladie qu'est employé le verbe ἐπιδημέω. Le verbe s'applique à une maladie venue de l'extérieur et qui séjourne dans le territoire. Mais ce qui indique ici la gravité de la maladie envisagée, c'est d'une part l'attribut proleptique κοινός qui signifie que la maladie se propage de façon à atteindre la communauté, et d'autre part le fait que cette maladie est qualifiée de pestilentielle (λοιμώδεις). Cet adjectif, attesté une seule fois dans le *Corpus hippocratique*, est dérivé du substantif λοιμός, mot usuel depuis Homère et Hésiode pour désigner la maladie générale qui s'abat sur une communauté entière, que ce soit une communauté de soldats lors d'une expédition militaire (Homère) ou la communauté d'une ville atteinte à la fois par la famine et la maladie (Hésiode *Op.* 243, éd. West p. 107 et note *ad loc.* p. 218, avec le rapprochement de deux mots grecs proches par la forme et correspondant à une réalité : λιμὸν ὁμοῦ καὶ λοιμόν que l'on pourrait traduire par « la faim en même temps que le fléau »). Ce mot λοιμός qui désigne une maladie générale dans le vocabulaire courant est en régression considérable dans le vocabulaire médical du *Corpus hippocratique*. La comparaison entre Hérodote et Hippocrate est significative à cet égard. Alors qu'Hérodote emploie trois fois le mot λοιμός pour désigner une maladie générale (VI, 27, 2 ; VII, 171, 2 ; VIII, 115, 3)<sup>13</sup>, dans les traités médicaux techniques du *Corpus hippocratique*, le mot n'est employé qu'une seule fois dans le traité des *Vents* où la maladie générale est dite

12 Pour l'emploi de ἐπιδημέω dans le *Corpus hippocratique*, 12 emplois dont 9 dans les *Épidémies*. En dehors, voir *Airs, eaux, lieux* (1 fois ; cité ici), *Pronostic* (1 fois ; c. 25, éd. Jouanna CUF III 1, 2013, p. 78, 5 avec la note 3, p. 265-266) et *Régime dans les maladies aiguës* (1 fois ; cité ici).

13 Hérodote VI, 27, 2 : Les gens de Chios avaient envoyé à Delphes un chœur de cent jeunes gens dont seulement deux revinrent. Une peste (λοιμός) prit les quatre-vingt dix-huit autres et les emporta. Hérodote VII, 171, 2 : La Crète, après le retour du contingent envoyé à Troie, fut dépeuplée à la suite d'une famine et d'une peste (λιμὸν τε καὶ λοιμόν) qui tuèrent hommes et troupeaux. Hérodote, VIII, 115, 3 : Lors de la retraite de Xerxès, les soldats de Xerxès mangeaient écorce et feuilles des arbres du fait de la famine (ὕπὸ λοιμοῦ); et une peste (λοιμός) s'empara de l'armée. Par deux fois chez Hérodote, le lien entre famine et peste est indiqué comme chez Hésiode.



λοιμός<sup>14</sup>. On assiste donc à une régression de l'usage courant d'un mot traditionnel λοιμός pour réinsérer la peste dans le domaine de la maladie (νόσος, νόσημα), la notion de peste devenant secondaire dans l'adjectif λοιμώδης, et cela au moment où commence à se développer la notion d'épidémie. Toutefois, le verbe ἐπιδημέω à lui seul ne peut pas encore se traduire sans précaution par « épidémie », parce que le verbe indique la présence d'une maladie qui atteint un nombre significatif d'habitants sans que ce soit nécessairement une maladie dominante ou unique. Car dans les *Épidémies* le verbe ἐπιδημέω peut s'appliquer à plusieurs maladies qui sont répandues en même temps. C'est le cas dans *Épidémies III* c. 3 (quatrième année) où l'auteur après avoir énuméré bien des maladies diverses qui ont atteint bien des gens conclut en disant : Τὰ μὲν ἐπιδημήσαντα νοσήματα, ταῦτα (éd. Jouanna CUF). On peut certes traduire par « Voilà les maladies qui furent "épidémiques" », mais à condition de conserver épidémiques entre guillemets, pour bien montrer la naissance d'un terme technique, sans qu'il corresponde encore au sens moderne d'épidémie entendue comme une maladie dominante ou unique qui se propage par contagion.

Voilà donc en substance ce que l'on peut dire de la notion d'épidémie chez Hippocrate. Le mot est employé une seule fois, mais la sous-famille du mot est présente et permet d'éclairer le sens premier du mot et le contexte originel de son emploi. C'est l'image d'une maladie qui, à un moment donné, séjourne dans le territoire et se propage à un nombre significatif de malades, parfois même à toute la communauté. Cependant le mot n'a pas encore pris le sens moderne d'épidémie infectieuse.

Voici une preuve supplémentaire que le mot épidémie appliqué à une maladie n'est pas encore répan-

du en dehors des textes techniques médicaux à la fin du V<sup>e</sup> siècle ou du début du IV<sup>e</sup> siècle: la maladie générale, dite « peste » d'Athènes, qui correspond bien à une maladie venue de l'extérieur à Athènes (par la mer au Pirée) et qui s'est propagée à l'intérieur des remparts de la cité bénéficie de la description remarquable de Thucydide, qui a été lui-même atteint de la maladie; elle est devenue un κτήμα εἰς ἀεί, « une acquisition pour toujours »<sup>15</sup>. Or, à aucun moment, Thucydide ne parle d'épidémie ou n'emploie les autres mots de la sous-famille eipidem. On rencontre bien une fois le verbe ἐπιδημέω dans son œuvre, mais en dehors de tout contexte médical. Il s'agit du roi des Molosses Admète qui « ne se trouvait pas être dans son pays » (I, 86, 3 ὁ μὲν οὐκ ἔτυχεν ἐπιδημῶν), quand Thémistocle, poursuivi, se réfugie en suppliant auprès de la femme du roi. Les premiers mots employés par Thucydide pour désigner la maladie (II, 47, 3) sont νόσος et le traditionnel λοιμός<sup>16</sup>. Certes, la maladie décrite par Thucydide est effectivement ce qui correspond au sens moderne d'épidémie, mais il ne convient pas de traduire ici νόσος par « épidémie », pour la bonne raison que Thucydide ne connaissait pas encore cette notion-là. Afin de traduire νόσος, il faut donc conserver le terme de « maladie ». Quant à la traduction de λοιμός par « peste », elle est évitée par les spécialistes de l'histoire de la médecine qui préfèrent parler de « peste », car, selon eux, la peste proprement dite, maladie infectieuse des rongeurs due à *Yersinia pestis*, transmise à l'homme par l'intermédiaire de la puce, ne devait pas encore exister dans l'Antiquité classique.

Ce qui peut paraître le plus paradoxal, quand on est habitué en français (et plus généralement dans les langues modernes ; cf. anglais *epidemic*) à la fréquence du mot « épidémie » qui est employé unique-

14 Dans le traité des *Vents*, c. 6 (éd. Jouanna CUF V 1, 1988, p. 109, 5-7 = Littré VI, 96, 23-98, 1), l'auteur voulant montrer que toutes les maladies proviennent de l'air fait une distinction entre deux catégories de fièvres, l'une commune à tous « appelée λοιμός », due à l'air que l'on respire, l'autre particulière à chacun, lorsqu'un mauvais régime entraîne diverses perturbations de l'air à l'intérieur du corps.

15 Thucydide II 47, 3-54, 5 (éd. J. de Romilly, CUF II, 1, 1961, p. XXIX-XXXIII et p. 34-40).

16 Dans la suite on retrouve ἡ νόσος (49, 6 ; 50, 1 ; 54, 5 bis) et λοιμός (54, 3), à quoi s'ajoutent τὸ νόσημα (49, 6 ; 51, 1 ; 53, 1) et τὸ πάθος (54, 1), sans compter τὸ κακόν qu'il est inutile de relever, car c'est un mot neutre trop courant.

ment dans le domaine médical ou dans un domaine métaphorique tiré du sens médical, c'est que le mot ἐπιδημία (« épidémie ») en grec, bien qu'il soit attesté d'abord dans un ouvrage de médecine, n'est pas à l'origine un mot spécialisé dans un contexte médical. Il s'applique aux personnes qui arrivent et séjournent dans un pays. C'est ainsi que chez le Pseudo-Xénophon I, 17, à l'époque classique, ἐπιδημῖαι (au pluriel) désigne les arrivées et les séjours des alliés qui sont obligés de venir à Athènes pour les procès<sup>17</sup>. Et Platon, dans le prologue du *Parménide* (127 a), fait parler Céphale qui vient d'arriver de Clazomènes à Athènes, lequel déclare avoir déjà fait un premier voyage à Athènes et il emploie à ce propos le verbe ἐπιδημεῖν et le substantif ἐπιδημία<sup>18</sup>. Dans ces deux exemples cités par les dictionnaires pour l'époque classique, c'est donc le contexte d'une ou plusieurs personnes qui viennent en voyage de l'étranger dans une ville et y séjournent plus ou moins longtemps. Cela n'a donc rien à voir avec une maladie. On pourrait faire mention d'un autre exemple plus significatif encore, bien qu'il ne soit pas mentionné dans les dictionnaires usuels, pour montrer le contraste d'emploi entre l'usage médical et l'usage usuel: Ion de Chios, connu surtout par les tragédies qu'il avait représentées à Athènes, avait écrit aussi un ouvrage intitulé Ἐπιδημῖαι. C'est ce que nous apprend Athénée lorsqu'il cite un long passage de cet ouvrage<sup>19</sup>. Mais ce passage n'a rien de commun avec les *Épidémies* d'Hippocrate. C'est le récit d'une soirée où Sophocle de passage à l'île de Chios, lorsqu'il était stratège et fit escale à Chios avant de se rendre

à Lesbos, se montra particulièrement brillant. Comment se justifie le titre de l'ouvrage ? C'est en réalité un ouvrage où Ion de Chios a rapporté ses souvenirs sur les personnalités célèbres qui sont venus et ont séjourné dans son île natale, Chios. Et comme Ion, né vers 480 et mort vers 422, était plus âgé de vingt ans qu'Hippocrate né en 460, il est certain que le titre des *Épidémiai* d'Ion est antérieur à la première attestation du mot dans le traité de la *Nature de l'homme* daté des années 410. Ainsi le sens technique préservé dans les écrits techniques médicaux n'est pas, en fait, le premier sens attesté. C'est une transposition métaphorique à la maladie de ce qui était dans un contexte ordinaire, celui du déplacement des personnes qui, venant de l'extérieur, entraînent dans un territoire pour y séjourner plus ou moins longtemps.

Pour illustrer le sens usuel, un autre domaine d'emploi de la sous-famille de ἐπιδημ. devrait être pris en considération : ce sont les inscriptions sur lesquelles les dictionnaires usuels ne donnent que de très maigres indications<sup>20</sup>. Pourtant on y rencontre maints emplois d'ἐπιδημέω ou d'ἐπιδημία désignant les séjours d'étrangers dans la cité d'où émane le décret. Voici un exemple parmi bien d'autres d'un décret honorifique (IG II<sup>2</sup> 1006, 31-32): « Ils furent couronnés d'une couronne d'or pour avoir fait un séjour en bon ordre et en bonne conduite (ἐπὶ τῷ εὐτάκτως καὶ εὐσχημόνως πεποιῆσθαι τὴν ἐπιδημίαν) ». On constate même dans le corpus épigraphique un enrichissement de la sous-famille de ἐπιδημ. par la présence de deux surcomposés παρεπιδημέω et

17 Pseudo-Xénophon, *Constitution des Athéniens* I, 17 (éd. D. Lenfant, CUF, 2017, p. 8, 5-7) : « Ensuite, les hérauts jouissent d'une meilleure situation grâce aux **séjours** des alliés. » (Ἐπειτα οἱ κήρυκες ἄμεινον πράττουσι διὰ τὰς **ἐπιδημίας** τὰς τῶν συμμάχων).

18 Céphale lors de son second voyage de Clazomènes à Athènes (126 a: Ἐπειδὴ Ἀθήναζε οἴκοθεν ἐκ Κλαζομενῶν ἀφικόμεθα), qui eut lieu longtemps après le premier, interroge Adimante et Glaucon, parce qu'il veut revoir un frère du côté de leur mère qui était un enfant lorsqu'il **séjourna** une première fois à Athènes venu de Clazomènes (ὅτε τὸ πρότερον **ἐπεδήμησα** δεῦρο ἐκ Κλαζομενῶν). Il s'agit d'Antiphon. Et quand ils se rendirent chez lui, Antiphon reconnut Céphale qu'il avait vu lors de son premier **séjour** et lui fit bon accueil (127 a: ἀγνώρισέν τέ με ἐκ τῆς προτέρας **ἐπιδημίας** καὶ ἠσπάζετο).

19 Athénée, 13, 603 E (S. Radt, TGF, 4, Sophocles, T. N, n° 75, p. 59-61): Ἴων γοῦν ὁ ποιήτης ἐν ταῖς **ἐπιγραφομέναις Ἐπιδημίας** γράφει οὕτως (FGrHist 392 F 6), « Ion, le poète, dans son ouvrage intitulé les *Épidémies* ». Suit son récit sur la soirée où Sophocle a brillé. On trouvera la traduction française de ce récit dans J. Jouanna, *Sophocle*, Paris, Fayard, 2007, p. 11-12.

20 Pour les emplois de la sous-famille de ἐπιδημ. dans les inscriptions, voir PHI *Greek inscriptions s.v.* ἐπιδημέω, ἐπιδημία, παρεπιδημέω, παρεπιδημία.

παρεπιδημία désignant, par rapport à ἐπιδημέω et ἐπιδημία, un « court séjour ». Le mot παρεπιδημία y est attesté une cinquantaine de fois dans des contextes comparables à celui d'ἐπιδημία. Il s'agit par exemple de décrets honorifiques pour des juges venus de l'étranger qui ont non seulement bien jugé, mais se sont bien comportés pendant le court séjour où ils ont accompli leur mission (ex. Magnesia 43, 14-15: « et ils ont fait un court séjour (τὴν παρεπιδημίαν) beau, bien conduit et digne des deux cités »).

Un autre domaine d'emploi mérite aussi d'être évoqué pour confirmer la fréquence de l'usage courant d'ἐπιδημία en grec, c'est la littérature papyrologique. Comme les inscriptions, les papyrus témoignent d'un usage fréquent d'ἐπιδημία appartenant au vocabulaire courant, attesté plus d'une soixantaine de fois et désignant le séjour, la visite, le voyage d'une personne simple ou réputée dans un lieu situé en dehors de son lieu habituel. Particulièrement à l'époque romaine, ἐπιδημία est employé pour désigner les séjours des empereurs romains venus en Grèce ou en Égypte aussi bien dans les papyrus que dans les inscriptions<sup>21</sup>.

Dès lors, il n'est pas étonnant que le terme grec ἐπιδημία ait pu se développer, tout à fait indépendamment de son usage médical, dans le contexte de l'arrivée d'une personne. C'est ainsi que s'est épanoui le mot ἐπιδημία lors de l'essor de la littérature chrétienne pour désigner une venue par excellence, la venue du Christ qui a séjourné dans le monde<sup>22</sup>.

Comparés à l'extrême diffusion d'ἐπιδημία dans la littérature profane ou chrétienne, les emplois médi-

caux restent très minoritaires dans l'usage du grec. Certes ils ont continué à s'employer dans la médecine grecque après Hippocrate, notamment chez les médecins admirateurs du fondateur de la médecine. Nous avons déjà vu comment Arétée de Cappadoce a repris l'emploi unique de la *Nature de l'homme* dans un emploi égal unique de sa propre œuvre au I<sup>er</sup> siècle après J.-C. en l'insérant dans un contexte médical différent de son modèle. Mais cet hommage est aussi le signe que le mot « épidémie » était encore senti comme un mot d'emploi rare à cette époque-là.

C'est surtout Galien qui a eu l'occasion de revenir dans ses commentaires aux traités *du Régime des maladies aiguës*<sup>23</sup>, des *Épidémies*, de la *Nature de l'homme*, ou d'*Airs, eaux, lieux* (conservé uniquement en arabe) sur ce qu'il fallait entendre par épidémie au sens médical du terme. La déception est assez grande pour un moderne, si l'on commence à consulter le commentaire de Galien au seul passage où est employé le mot ἐπιδημία dans le traité de la *Nature de l'homme*. Galien n'y commente pas le mot « épidémie » ; il ne parle que de maladies communes (éd. Mewaldt CMG V, 9, 1, p. 63, 17: τῶν κοινῶν νοσημάτων). En revanche, dès le début de son préambule à son Commentaire au livre I des *Épidémies*, qui n'est pas conservé en grec, mais est préservé en arabe dans la traduction de Hunain Ibn Ishaq, Galien donne la définition suivante (éd. Wenkebach/Pfaff CMG V 10, 1, p. 3, 8-12 ; cf. éd. U. Vagelpohl, CMG Suppl. Orientale V 1, p. 70, 6-9) :

« Galien dit : « Hippocrate a intitulé ce livre 'Épidémies', parce que la plupart de ce qu'il discute et

21 On peut comparer l'emploi de ἐπιδημία à propos d'un voyage d'un empereur romain en visite en Égypte ou en Grèce: 1. Papyrus: Inv. n° P. 7107 Berlin. Staatliche Museen = BGU 1, 266, à propos de deux chameaux réquisitionnés pour le séjour (εἰς < > ἐπιδημίαν) de notre empereur Sévère Antonin (= Caracalla) en Égypte (date: janvier-février 217) ; cf. aussi Inv. n° Göteborg. Universitetsbibliotek 125 Vo = P. Got. 3, l. 14: pour le « très célèbre séjour » (εἰς τὴν εὐκλειστάτην ἐπιδημίαν) de notre empereur... Sévère Antonin... (date: 215-216). 2. À l'époque romaine, le mot ἐπιδημία apparaît comme moyen de datation des décrets à partir du premier et du deuxième séjour d'Hadrien en Grèce; cf. par ex. IG II<sup>2</sup> 1763, 5-6: « quinze ans à partir du premier séjour (ἐπιδημία) du divin Hadrien en Grèce ».

22 Voir G. W. H. Lampe, *A Patristic Greek Lexicon s.v. ἐπιδημία* 3. of Christ.

23 Voir le commentaire de Galien au passage du *Régime des maladies aiguës* où est employé le verbe ἐπιδημέω (cité *supra*) in A. Pietrobelli CUF IX, 1, 2019, p. 12, 3-14, 2. Dans le commentaire au passage, il énonce déjà la façon dont il analyse les distinctions faites par Hippocrate dans le classement des maladies. Selon Galien, Hippocrate distinguerait parmi les maladies générales les maladies épidémiques dont les plus graves seraient les pestilences et les maladies endémiques. À ces maladies générales s'opposeraient les maladies sporadiques. Ce classement sera repris de façon plus synthétique dans son Préambule au Commentaire d'*Épidémies I* (exposé ici dans le texte juste après).

expose dans ce livre concerne les maladies appelées 'épidémies'. Cela signifie 'qui visite', c'est-dire la même maladie qui affecte un large groupe d'habitants au même moment". »

Ce qui est intéressant dans cette définition, c'est que Galien indique clairement qu'il s'agit d'une maladie censée venir de l'extérieur, comme une personne qui vient de l'extérieur pour visiter le pays. Il la distingue d'une maladie locale qui affecte les habitants continuellement comme si c'était un compagnon étroit des habitants du pays. Ce sont toutes deux des maladies communes, selon Galien, c'est-à-dire des maladies qui atteignent l'ensemble de la communauté. À cette opposition de maladies correspond à l'époque de Galien une opposition de vocabulaire. Toujours dans son préambule à son Commentaire d'*Épidémies I* (éd. Wenkebach CMG V 10, 1, 1934, p. 10, 13-14), il déclare dans une partie conservée, cette fois, en grec:

« Parmi les maladies communes, il y a d'une part les maladies 'endémiques' (ἐνδημα), d'autre part les maladies 'épidémiques' (ἐπίδημα τε καὶ ἐπιδημία). »

Cette distinction de vocabulaire entre « endémique » et « épidémique » n'existe pas encore à l'époque d'Hippocrate, car l'adjectif ἐνδημος, pourtant déjà attesté chez Hésiode (*Op.* 225) où il désigne un habitant de la cité par opposition à un étranger, n'a pas encore été introduit dans le vocabulaire technique médical pour désigner une maladie locale. Il est très significatif que, dans le traité hippocratique des *Airs, eaux lieux*, les maladies locales dépendant de l'orientation de la cité aux vents du Nord désignées en conclusion par le terme de νοσήματα ἐπιχώρια (« maladies de la région ») sont annoncées par νοσεύματα ἐπιδημει τάδε (« voici les maladies épidémiques »), ce qui prouve la malléabilité du vocabulaire à l'époque d'Hippocrate où les maladies locales peuvent être englobées encore dans la sous-famille d'ἐπιδημείω<sup>24</sup>.

La naissance de la « maladie endémique » dans la langue médicale s'est donc opérée entre Hippocrate et Galien. Qui plus est, l'insertion de la sous-famille de ἐνδημος dans le vocabulaire technique de la médecine n'est pas tout-à-fait comparable à celle de la sous-famille de ἐπίδημος. Outre que l'adjectif ἐνδημος est relativement rare chez Galien (6 exemples groupés dans ses deux Commentaires au *Régime des maladies aiguës* et à *Épidémies I* à propos du classement des maladies chez Hippocrate), cet adjectif est l'unique représentant de cette nouvelle sous-famille dans le langage médical. Car, ni le verbe ἐνδημέω, ni le nom d'action « endémie » (ἐνδημία) ne pénétreront dans la médecine grecque ancienne. Cela est d'autant plus étonnant que le substantif ἐπιδημία s'est développé considérablement en grec dans un tout autre contexte, la littérature chrétienne, où il rejoint ἐπιδημία, pour désigner en particulier la présence sur la terre du Christ incarné<sup>25</sup>.

Toutefois, la maladie endémique, bien qu'elle soit rarement attestée chez Galien, bénéficie d'un relais important dans le *Corpus galénique*, car les deux définitions des maladies épidémiques et endémiques apparaissent sur le même plan dans les *Définitions médicales*, ouvrage attribué à Galien, mais qui lui est légèrement postérieur. Cet ouvrage distingue les maladies suivantes (éd. Kühn XX, p. 391, 9-13):

- « 150. Les maladies sporadiques sont celles qui se produisent en tout temps et en tout lieu. Autrement: les maladies sporadiques sont celles qui s'emparent de chacun individuellement. Autrement: dispersées sont les maladies différentes, non homogènes qui arrivent les unes chez les uns, les autres chez les autres. »

- « 151. Sont endémiques les maladies qui prédominent dans certains lieux. Toutes les maladies qui prédominent continuellement dans une région, ce sont elles qui précisément sont endémiques. »

- « 152. Sont épidémiques les maladies qui à certaines époques atteignent le plus grand nombre dans un même endroit. »

24 Hippocrate, *Airs, eaux, lieux*, c. 4: annonce (éd. Jouanna CUF II, 2, p. 193, 6 sq. = Littré II, 20, 4 sq.): νοσεύματα δὲ αὐτοῖσιν ἐπιδημει τάδε; conclusion (*ibid.*, p. 194, 10 sq. = Littré II, 22, 1): τοῖσι μὲν ἀνδράσι ταῦτα τὰ νοσήματα ἐπιχώρια ἐστι. On trouve une ambiguïté comparable dans *Pronostic*, c. 25, mentionné *supra*, n. 12.

25 Voir G. W. H. Lampe, *A Patristic Greek Lexicon s.v. ἐνδημία* 2. of Christ incarnate on earth.

- « 153. La pestilence (*loimos*) est une maladie qui se produit chez tous ou la plupart du fait de la corruption de l'air, si bien que la plupart meurent, etc. »

En conclusion de cette esquisse sur la genèse des mots « épidémie » et « endémie », menée à partir d'Hippocrate et de la lecture d'Hippocrate par Galien, il convient de souligner d'une part que l'étude de chaque mot doit être menée non seulement dans l'étude plus globale de la famille ou sous-famille de mots à laquelle il appartient, mais aussi dans les différents contextes d'emploi où ces mots sont attestés sans omettre les inscriptions et les papyrus, et d'autre part que la chronologie relative de l'apparition et de la plus ou moins grande diffusion des différents mots de la famille ou de la sous-famille dans les différents contextes d'emploi est indispensable pour mesurer les continuités, les modifications et les ruptures dans leur transfert jusqu'aux langues actuellement parlées.

### Hippocrate et la première description d'une « pandémie » avant la lettre

L'« épidémie », comme nous l'avons vu, est présente dès Hippocrate par quatre représentants de la sous-famille : les deux adjectifs ἐπίδημος et ἐπιδήμιος, le verbe ἐπιδημέω et le substantif ἐπιδημίη ; or tous ces représentants se trouvent aussi chez Galien dans sa lecture d'Hippocrate. On peut donc parler de continuité assez remarquable, dans la forme et partielle-

ment dans le sens, depuis les origines jusqu'au transfert dans les langues modernes.

Pour l'« endémie », comme nous venons de le voir également, l'héritage est moins ancien, car la dénomination de maladie « endémique » n'existe pas encore chez Hippocrate, bien que la maladie locale soit déjà connue. C'est à partir de Galien et du *Corpus galénique* que sont attestées les maladies dites endémiques. Qui plus est, la sous-famille en ἔνδημ. a pénétré moins largement en médecine que la sous-famille en ἐπιδημ. Car seul l'adjectif ἔνδημος est utilisé et il reste relativement rare ; ni le verbe ἐνδημέω, ni le substantif ἐνδημίη, mots pourtant usuels en grec, n'ont fait leur entrée dans le vocabulaire technique médical en Grèce ancienne.

Ce rappel est nécessaire pour en venir au dernier emprunt issu du grec lors du transfert dans les langues modernes, le mot actuel de « pandémie ». Il dérive d'une sous-famille parallèle aux deux précédentes, puisque le deuxième élément des composés est δῆμος, alors que le premier élément signifie « tout ». La présence de l'adjectif πανδήμιος dès Homère atteste que cette sous-famille est aussi ancienne que les deux précédentes<sup>26</sup>. Et elle est bien attestée à l'époque classique dans le contexte politique où le nom d'action πανδημία désigne le peuple tout entier<sup>27</sup>. Mais la pénétration de cette sous-famille dans le vocabulaire technique médical est encore moins grande que celle de la sous-famille d'« endémique ». Non seulement elle n'est pas connue d'Hippocrate<sup>28</sup>, mais elle n'est mentionnée qu'une seule fois dans le contexte médi-

26 Dans l'*Odyssée* XVIII, v. 1, l'adjectif πανδήμιος qualifie le mendiant (πτῶχος πανδήμιος) lors de son arrivée au palais. On peut donner au deuxième élément du composé soit le sens ancien de territoire, ce qui signifie que le mendiant exerce son activité de mendiant sur tout le territoire, soit le sens de peuple, ce qui signifie qu'il exerce son activité de mendiant auprès de toute la population. En réalité les deux sens sont très proches et peuvent se compléter.

27 Déjà employé dans le théâtre d'Eschyle (*Suppliantes*, v. 602), le substantif πανδημία s'insère nettement dans un contexte politique où le peuple des Pélasges (cf. v. 624 δῆμος Πελασγῶν) vote à l'unanimité, en levant la main droite, la proposition de leur Roi d'accueillir dans la cité d'Argos les suppliantes conduites par Danaos. C'est aussi avec le sens d'« ensemble du peuple » que Platon emploie ce mot dans ses *Lois* (VIII, 829) à propos des exercices guerriers dans la cité idéale où il est prévu de faire chaque mois pendant un jour une expédition guerrière de la cité soit dans une sortie générale (ὡς πανδημίαν) comprenant hommes, femmes et enfants, soit dans une sortie par catégories (κατὰ μέρη).

28 Dans la *Collection hippocratique* le mot le plus fréquent de cette troisième sous-famille, à savoir l'adverbe πανδήμει, est attesté une fois dans le *Presbeutikos* ou *Discours d'ambassade*, c. 5 (éd. Jouanna CUF I, 1, 2020, 148, 5 = Littré IX, 414, 14). Mais c'est dans le contexte de la guerre, et non pas dans celui de la maladie. Lors de l'expédition de Xerxès contre Athènes et la Grèce, dans les années 480 avant J.-C., l'île de Cos, patrie d'Hippocrate, a décidé de résister aux Perses et de ne pas prendre parti contre Athènes, au risque de « mourir totalement » (πανδήμει ἀπολέσθαι).



cal chez Galien, justement au cours de sa synthèse sur la division des maladies chez Hippocrate à partir de sa réflexion sur le titre des *Épidémies* et sa revue des passages principaux des autres traités hippocratiques dont celui du *Régime des maladies aiguës* qu'il vient de citer. Voici le passage:

« Il est évident qu'appartiennent à la classe des maladies épidémiques les maladies qui sont les plus malignes et que l'on appelle pestilentielle. Et la classe des épidémies appartient à la classe des maladies pandémiques et communes à tous (*pankoïnoi*), classe qui s'oppose aux maladies sporadiques<sup>29</sup>. »

Tout en citant Hippocrate, Galien surimpose un classement des maladies qui lui est propre. Et dans ce classement il est le premier à parler non seulement de maladies endémiques, comme nous l'avons vu, mais aussi comme nous le voyons ici, de maladies pandémiques. Ces maladies selon Galien comprennent les maladies épidémiques et les maladies endémiques. La nouveauté de la dénomination n'est pas une nouveauté dans la classification des maladies. Car la deuxième désignation qu'il donne pour ce genre de maladies, à savoir les *πάγκοινοι*, c'est-à-dire qui atteignent la totalité de la communauté sont déjà connus dans la *Collection hippocratique* de l'auteur d'*Airs, eaux, lieux* qui les cite à plusieurs reprises<sup>30</sup>.

La pandémie dans l'Antiquité grecque, comme les épidémies et les endémies se réfèrent à la population d'une cité particulière et de son territoire. Cette unité de mesure implicite disparaît nécessairement lors des transferts dans les langues modernes et varie au fur et à mesure des découpages en pays et de l'extension des régions du monde connu. Actuellement, il

semble que l'on emploie le mot épidémie quand elle est limitée à un pays ou un groupe de pays et que l'on réserve le mot de pandémie quand l'épidémie devient mondiale comme c'est le cas actuellement et comme ce fut le cas en 1918-1919 de la pandémie mondiale connue sous le nom de « grippe espagnole ».

À l'image de cette distinction que l'on pourrait reporter à l'Antiquité *mutatis mutandis*, on pourrait distinguer dès l'époque d'Hippocrate la « pestilence » limitée à Athènes décrite par Thucydide, venue de l'extérieur par le sud, mais qui s'est déclarée à l'intérieur des remparts<sup>31</sup>, et la « pestilence » décrite dans le *Corpus hippocratique* qui s'est répandue dans de nombreuses cités de Grèce à partir du Nord. Laissons la parole à Thessalos le fils d'Hippocrate<sup>32</sup> :

« J'en viens maintenant à présenter, devant des gens qui savent, le bienfait d'Hippocrate, mon père. Et en m'exprimant ainsi je dirai la vérité. Alors qu'une pestilence s'avancait à travers le pays barbare qui est situé au-dessus des Illyriens et des Péoniens, quand le mal atteignit cette région-là, les rois de ces peuples, conformément à la réputation en médecine de mon père qui, étant véridique, avait la puissance de pénétrer partout, lui envoient des messagers en Thessalie — car c'est là que mon père avait auparavant et a maintenant sa résidence — : l'appelant au secours, ils affirmaient non seulement qu'ils lui enverraient de l'or, de l'argent et d'autres biens, mais aussi qu'il pourrait emporter tout ce qu'il voudrait après les avoir préservés de la maladie. Quant à lui, après avoir demandé quels étaient tour à tour les changeants relatifs aux chaleurs, aux vents, aux nuages et aux autres phénomènes qui ont pour nature de changer l'état habituel des corps, dès lors qu'il eut recueilli des

29 Galien, *Comm. Epid. I*, Préambule, éd. Wenkebach/Pfaff, CMG V 10, 1, p. 9, 23-27 = Kühn XVII A, 11, 14-18) : δῆλον οὖν ὡς ἐκ τοῦ γένους τῶν ἐπιδημίων νοσημάτων ὅσα κακοηθέστατα γίνεται καὶ λοιμώδη καλεῖται· τὸ δὲ τῶν ἐπιδημίων ἐκ τοῦ τῶν πανδήμων τε καὶ παγκοίνων γένους ἐστίν, ὃ ταῖς σποράδεσι νόσοις ἀντιδιαίρεται.

30 Hippocrate, *Airs, eaux, lieux*, c. 2, éd. Jouanna CUF II 2, p. 189, 1 νοσήματα... πάγκοινα ; c. 3, *ibid.*, p. 192, 1 νόσημα πάγκοινον ; c. 3, *ibid.* 192, 7 πάγκοινον... νόσημα ; c. 4, *ibid.*, 194, 12 τὶ πάγκοινον.

31 Certes, avant d'arriver au Pirée, l'épidémie à ce que rapporte Thucydide, est venue d'Éthiopie, puis s'est répandue à travers l'Égypte, la Libye et une grande partie du territoire du Grand Roi (II, 48, 1 éd. Romilly, p. 35). Mais en Grèce, même, elle ne se propagea pas de manière signifiante dans le Péloponnèse ; et Thucydide termine en disant qu'elle se répandit dans les régions les plus peuplées de la Grèce (II, 54, 5 p. 50). Mais la description reste concentrée sur une seule ville.

32 *Presbeutikos* ou *Discours d'ambassade*, c. 7 (éd. Jouanna CUF I, 1, 2020, 150, 15-153, 12 = Littré IX, 414, 14).

informations sur tout, d'une part il ordonna aux messagers de rebrousser chemin après leur avoir déclaré qu'il n'avait pas la force de se rendre dans leur pays, et d'autre part, aussi rapidement que possible, lui-même à l'adresse des Thessaliens se chargeait d'annoncer par quels moyens il fallait se réunir contre le mal qui s'avancait ; et consignait par écrit un traitement il le diffusait dans les cités. Et moi, il m'envoya en Macédoine ; car avec les rois descendants des Héraclides qui détiennent le pouvoir là-bas, un lien ancestral d'hospitalité nous unissait. Et moi j'allais là où on père m'ordonnait d'aller, quittant la Thessalie pour secourir ceux de là-bas, et il m'avait en même temps assigné de rejoindre votre cité. Et à mon frère Dracon parti de Pagases il ordonna de prendre la mer pour l'Hellespont en lui donnant une prescription qui n'était pas semblable à celle qu'il avait faite pour lui-même, car tous les lieux ne produisent pas les mêmes remèdes à cause du fait que l'environnement dû à l'air n'est pas partout analogue. Polybe, mari de sa fille, ma sœur, il l'envoya ainsi que d'autres disciples pour que chacun se rende dans différents peuples par mer et par terre, afin de préserver de la maladie le plus grand nombre. Et quand Hippocrate eut achevé ce qui concernait la Thessalie, il se rendit auprès des peuples voisins leur apportant secours. Arrivé aux Portes, il protégea les Doriens et ceux des Phocidiens qui étaient proches. Et quand il parvint à Delphes, pour le salut des Grecs il fit une supplication au dieu et, après avoir fait le sacrifice, gagna le territoire des Béotiens. Et après avoir préservé de la maladie les gens de là-bas, de façon analogue il était présent dans votre pays et — chose importante que maintenant je proclame — vous révéla de tout cœur les moyens de votre salut. Je crois que parmi vous beaucoup savent que je dis la vérité ; car il n'y a pas longtemps, mais c'est seulement la neuvième année que j'ai accompli ce voyage et que j'étais envoyé dans le Péloponnèse pour porter aide aussi à ceux qui habitent de ce côté-là.

De toute part, venait à nous un digne honneur, en parole et en acte, si bien qu'il n'y eut pas lieu de se repentir de ne pas avoir accepté les propositions des Illyriens et des Péoniens. »

Cette maladie générale venue du Nord, que l'on peut dater d'une dizaine d'années après la peste d'Athènes, s'est répandue dans toute la Grèce jusqu'au Péloponnèse. On voit Hippocrate, résidant en Thessalie, à l'œuvre en personne ou par l'intermédiaire de ses disciples, ces deux fils, Thessalos et Dracon, son gendre Polybe et d'autres, dans différentes régions de la Grèce continentale (Thessalie, Macédoine, Doride, Phocide, Béotie, Attique, Péloponnèse) et même l'Hellespont. On a douté de la réalité historique de cette peste qui s'est répandue de cité en cité. Mais avant même que la réalité contemporaine vienne nous rappeler la puissance de ce que peut être une pandémie, certains archéologues et philologues ont réhabilité au cours du XX<sup>e</sup> et du XXI<sup>e</sup> siècle les informations fournies par le *Presbeutikos* sur Delphes ou sur l'histoire de Cos<sup>33</sup>. Il est certain que ce récit prend un relief particulier, quand on le compare à ce qui s'est passé dans la réalité la plus actuelle où une épidémie, particulière à une région puis à un pays, s'est transformée avec une rapidité exceptionnelle en une pandémie atteignant la population mondiale.

### Hippocrate et le problème de propagation de la maladie : air ou contagion ?

L'expérience moderne sur la transmission du virus nous invite à revenir sur le problème de la transmission telle qu'elle était envisagée par la médecine grecque au temps d'Hippocrate.

Il n'y a pas lieu de reprendre toute la question de la façon dont les Anciens envisageaient la question

33 Voir récemment la réhabilitation du *Presbeutikos* ou *Discours d'ambassade* dans J. Jouanna, *Hippocrate, Introduction générale, Vie selon Soranos, Presbeutikos ou Discours à l'autel, Décret des Athéniens, Lettres I & II*, CUF, Paris, Les Belles Lettres, 2020, p. 61-96 (Pour une réhabilitation du *Presbeutikos* : Archéologie, histoire et philologie).

de la transmission des maladies qui atteignaient un grand nombre d'habitants<sup>34</sup>, mais de revenir sur une opposition que l'on a faite entre les médecins hippocratiques qui n'ont pas accordé d'importance à la transmission par contact, mais à la transmission par l'air inspiré, alors que l'historien Thucydide, dans sa description de la peste d'Athènes, a observé la transmission par contact.

D'abord, il faut rappeler que la position de Thucydide se sépare de celles des médecins dans la mesure où il ne s'aventure pas sur le problème de la cause. Certes Thucydide a fait d'excellentes observations sur la transmission de la maladie de l'un à l'autre dans les soins qui étaient donnés (Thucydide II, 51, 4 éd. Romilly, p. 37, 23 sq. ἕτερος ἀφ' ἑτέρου θεραπείας ἀναπιμπλάμενοι). On le considère donc comme le premier observateur à avoir clairement énoncé la transmission d'une maladie par contact. Au contraire les médecins hippocratiques et tout particulièrement l'auteur du traité de la *Nature de l'homme* dans le célèbre passage cité au début de cet essai opposent aux maladies individuelles causées par ce qui varie suivant les individus, c'est-à-dire le régime, la maladie unique causée par ce qui est commun à tous, à savoir l'air contenant l'émanation morbifique.

Les médecins actuels, qui privilégiaient d'abord dans le coronavirus (Covid. 19) la transmission par contact, ont été amenés à observer que la transmission pouvait aussi se faire par l'inspiration du virus en suspension dans l'air, surtout en milieu fermé. Cet affinement dans le processus de la transmission d'une maladie contagieuse due à l'expérience actuelle doit, par un choc en retour, atténuer l'opposition établie par les historiens de la médecine antique sur la transmission par contact selon Thucydide et la transmission par l'air selon Hippocrate. Il est acquis maintenant que la transmission peut se faire à la fois et par contact et par l'air inspiré. La médecine moderne autorise donc, dans une certaine mesure, la réhabilitation de la médecine ancienne.

## Épilogue : le classement des maladies chez Hippocrate et Galien et le classement de Fernel dans le latin savant du XVI<sup>e</sup> siècle.

On peut espérer que cet essai sur la genèse de la notion de maladie épidémique, de maladie endémique et de maladie pandémique pourra servir de base saine pour étudier l'évolution de la classification des maladies qui s'inspire d'Hippocrate et de Galien dans la médecine savante du XVI<sup>e</sup> siècle et des siècles suivants. La publication de l'ouvrage de Jean Fernel, *Des causes cachées des choses, De abditis rerum causis*, 1548, édition critique et traduction par Jean Céard, Paris, Les Belles Lettres, 2021, donne l'occasion d'indiquer pour finir l'énoncé des subdivisions des maladies selon Fernel :

Trad. Céard : « Les maladies qui s'étendent à un grand nombre de patients sont appelées, les unes pandémiques ou pancoinoi (= grec πάγκοινοι), c'est-à-dire maladies d'un peuple entier ou communes à tous, [184] et les autres sporadiques (= grec σποράδες). Les pandémiques sont, les unes, simples, d'autres endémiques, d'autres épidémiques; les épidémiques, à leur tout, sont, les unes, simples, les autres pestilententes ; et des pestilententes, les uns sont habituelles, les autres inhabituelles. »

(Nam morborum in multos vagantium, alii pandemii aut pancoini appellantur, id est totius plebis morbi, aut omnibus communes, [184] alii vero dispersi, Pandemiorum alii simplices, alii endemii, alii epidemii : rursum epidemiorum alii simplices, alii pestilententes : et pestilentium alii consueti, alii insolentes).

On reconnaîtra que le passage principal dont s'inspire Fernel pour la classification des maladies est tiré du préambule de Galien à son Commentaire aux *Épidémies I* d'Hippocrate où Galien fait une synthèse sur la nosologie d'Hippocrate et en particulier lorsqu'il déclare ce que nous avons déjà cité précédemment :

« Il est évident que se rattachent au genre des maladies épidémiques toutes celles qui sont les plus

34 Voir M. D. Grmek, « Les vicissitudes des notions d'infection, de contagion et de germe dans la médecine antique » in G. Sabbah (éd.), *Textes médicaux antiques*, Mémoires du centre Jean Palerne V, Saint-Étienne, 1984, p. 53-70.

malignes et qui sont appelées pestilentés. Quant au genre des maladies épidémiques il se rattache au genre des maladies pandémiques et pancoinoi (= grec πάγκοινοι), genre qui s'oppose aux maladies sporadiques. »

On reconnaîtra aisément, de la sorte, les subdivisions traditionnelles reprises par Fernel à Hippocrate et à Galien (sporadiques, épidémiques, *pancoinoi*) ou à Galien seul (endémiques, pandémiques), et on

pourra en déduire les subdivisions propres à Fernel : les simples, les habituelles, les inhabituelles. Ce qui frappe aussi chez Fernel, c'est la fréquence des emplois du mot « pandémie » dans ces quelques lignes, alors que le mot n'est employé qu'une seule fois par Galien. L'essor de la notion de « pandémie » s'effectue donc à la Renaissance grâce au latin savant de certains commentateurs qui poursuivent et prolongent l'héritage de la médecine grecque antique<sup>35</sup>.

---

35 Les voies de la transmission sont assurées notamment grâce au critère des maladies « sporadiques ». La source première est le traité hippocratique du *Régime des maladies aiguës* dans son passage où il mentionne l'opposition entre les maladies générales et les maladies « sporadiques » ; car l'expression σποράδες (νοῦσοι) est un *hapax* dans la *Collection hippocratique* (glosé par Érotien S 48 éd. Nachmanson 81, 12). C'est après avoir cité ce passage du *Régime des maladies aiguës* dans le Préambule de son Commentaire à *Épidémies I* que Galien reprend l'expression σποράδες « sporadique » qu'il oppose aux maladies générales. Ce mot grec a été traduit en latin par «diversi». L'héritage d'Hippocrate est parvenu chez Fernel par le relais de Galien traduit en latin.





# Diès de Tyr à Délos et à Athènes : partisan ou adversaire de Mithridate ?

DENIS KNOEPFLER

Université de Neuchâtel, Suisse

Collège de France, Academie des Inscriptions et Belles-Lettres

Paris, France

Chez les meilleurs connaisseurs de l'archéologie délienne aussi bien que chez les spécialistes d'Athènes hellénistique, il semble établi que le dénommé Diès de Tyr, fils d'un riche marchand homonyme et frère cadet d'un certain Héliodôros (ayant acquis tous deux la citoyenneté athénienne vers 100 av. J.-C.), embrassa la cause des adversaires de Rome au printemps de l'an 88 av. J.-C. Cette opinion repose sur la restitution incontestable par Ad. Wilhelm (vers 1900) du nom de Diès comme propriétaire - grâce à sa fortune acquise à Délos - de la somptueuse maison athénienne où, selon Posidonius (chez Ath. *Deipn.* V 212), descendit le philosophe Athénion à son retour triomphal de l'ambassade menée auprès de Mithridate. L'idée a fait son chemin jusqu'à aujourd'hui, à travers des articles dus à plusieurs savants américains très expérimentés (W.S. Ferguson, St. Dow, E. Badian). Mais l'auteur de la présente étude fait observer que Wilhelm lui-même ne s'était pas prononcé sur ce point et que les anciens commentateurs de Posidonius avaient pu tirer de ce passage la conclusion que ce riche propriétaire (alors encore anonyme) était, tout au contraire, un partisan des Romains. De fait, il paraît probable que Diès fut absent d'Athènes au moment des événements, soit qu'il ait séjourné alors à Délos, soit qu'il ait quitté précipitamment son domicile athénien en raison des événements mêmes.

En faveur de cette nouvelle interprétation parle la découverte récente, dans la nécropole de Rhénée, de l'enclos d'une femme, Athénaïs de Tyr, fille de Diès, dont le nom est gravé à la fois sur la porte monumentale et sur une base de statue mutilée. Il s'agit probablement de la tante de Diès (III ou IV, selon l'inventrice M.- Th. Le Dinahet), lequel est identifiable au riche marchand propriétaire de la demeure athénienne mentionnée par Posidonius. Or, devant cet enclos a été trouvée la stèle à relief portant une épigramme pour une fillette « *citoyenne de Rome* », fille d'un Quintus Furius appartenant à une *gens* attestée à Délos même; et d'un enclos contigu provient la base mutilée d'un autre membre d'une *gens* connue dans cette île. Tous ces défunts devaient donc être apparentés. Dès lors, les accointances manifestes de la famille de Diès avec la population italo-romaine de l'île rendent fort douteux que ce personnage ait pu trahir la cause romaine, avec tant de légèreté, dès le printemps 88 av. J.-C., alors que Délos elle-même, en dépit du choix contraire fait par la métropole, restait fidèle à Rome jusqu'à la venue de la flotte pontique d'Archélaos.

**Mots clés :** Diès de Tyr, Délos, Athénion, la nécropole de Rhénée, Athénaïs de Tyr, Rome.

Dans la bibliographie sur « Délos colonie athénienne » aussi bien que chez les spécialistes d'Athènes à l'époque hellénistique, il semble établi que le dénom-

mé Diès, originaire de Tyr, fils d'un riche marchand homonyme et frère cadet d'un certain Héliodôros (personnages dont font mention deux inscriptions

connues depuis un peu plus d'un siècle<sup>1</sup>, auxquelles s'est ajoutée, bien plus récemment, une série d'épigraphes provenant de la nécropole de Rhénée<sup>2</sup>) embrassa la cause de Mithridate dès avant la rupture par Athènes de son alliance avec Rome au printemps de l'an 88 av. J.-C., une quinzaine d'années après que son frère et lui eurent reçu la citoyenneté athénienne.

À en juger par ce qu'écrivait naguère encore l'un des meilleurs connaisseurs actuels de la documentation archéologique et épigraphique délienne, il faudrait même voir en lui « *un des chefs du parti pro-Mithridate à Athènes* »<sup>3</sup>. Cette conviction exprimée avec netteté par Roland Étienne, ancien directeur de l'École française d'Athènes<sup>4</sup>, me semble en effet refléter d'assez près l'*opinio communis* des chercheurs, à de très rares exceptions près. C'est donc, d'une certaine façon, sous les auspices de mon vieux camarade et ami de toujours que je placerai la présente petite étude, qui vise bien davantage à retracer plus précisément l'histoire, en partie escamotée, d'une question à

la fois philologique, épigraphique et historique qu'à émettre un avis tranché sur la nature de l'engagement politique d'un personnage dont le rôle a sans doute été mineur dans la crise qu'allait devoir affronter Athènes à ce tournant de son histoire.

Sans remonter plus haut que le début du XX<sup>e</sup> siècle, la position adoptée par les modernes sur le parti qu'avait choisi Diès de Tyr lors des événements dramatiques qui frappèrent Athènes et sa clérouque dans cette circonstance est, néanmoins, assez ancienne et en tout cas - comme on vient de le laisser entendre - assez largement répandue. Du côté des « Déliens » et autres chercheurs intéressés plus particulièrement par les antiquités de l'île Sainte, si l'on ne la trouve pas encore dans les méritoires travaux de V. von Schoeffer<sup>5</sup> sur l'histoire et les institutions de Délos (silence dont il n'y pas lieu d'être surpris au vu de la chronologie de la recherche), elle fait très clairement son apparition chez Jean Hatzfeld dans un important mémoire de 1912<sup>6</sup>, qui constitue

- 
- 1 P. Roussel – M. Launey, *I. Délos. Textes divers* (1937), 2599, l. 5-6 et 9-10 (mention des deux frères tyriens en tant qu'éphèbes en 104/3), sur la base de l'éd. pr. de F. Durrbach – A. Jardé, *BCH* 29, 1905, p. 229 -232 n. 89 (rectifiée pour ce qui est de l'ethnique Τύριος). En revanche, dans le catalogue 2595 (publié par G. Fougères, *BCH* 15, 1891, p. 255-257 n° 2), les deux frères apparaissent déjà avec l'ethnique d'Athènes, tout en y étant qualifiés de *paides* (col. b, l. 14-16), ce qui doit s'expliquer par le fait que cette partie-là de la liste dressée par le pédotribe Staséas fut gravée vers 100 av. J.-C. seulement, après que les deux frères eurent obtenu, avec leur père, la citoyenneté athénienne : voir J. Tréheux, *Inscriptions de Délos. Index, I. Les étrangers, à l'exclusion des Athéniens de la clérouque et des Romains*, Paris, 1992, p. 38 et 49, s. vv. Pour la « naturalisation » de ces personnages, cf. *infra* n. 17.
  - 2 Découverte publiée par M.-Th. Le Dinahet – Couilloud en 1997 : voir ci-après n. 55 ; cf. aussi n. 56 pour la bibliographie la plus récente sur cette famille à laquelle appartenait vraisemblablement Διῆς Βασιλείδου Μελιτεύς (*I. Délos* 2607, l. 13), en qui certains - tel Ernst Badian (voir ci-après) - ont voulu reconnaître, de préférence, le personnage mentionné chez Posidonius.
  - 3 R. Étienne, dans son Introduction aux Actes de la Table ronde sur *Les Italiens dans le monde grec au II<sup>e</sup> siècle av. J.-C. – I<sup>er</sup> siècle après J.-C.*, édités par Chr. Müller et Cl. Hasenohr, Paris, 2006, p. 4 (à propos de la découverte signalée *supra* n. 2).
  - 4 Fils, au surplus, de ce Robert Étienne avec qui l'*honorandus* du présent volume n'avait pas manqué de nouer des liens étroits tout au long de ses travaux sur la romanisation de l'Illyrie. De fait, c'est en compagnie des regrettés Robert Étienne et Jean Marcadé que j'eus l'honneur, en 2003, de séjourner à Split avec mon épouse et de visiter le site de Naronas sous la conduite de mon confrère et ami le professeur Emilio Marin, quand celui-ci y reçut son épée d'académicien des mains d'André Laronde, hélas lui aussi disparu.
  - 5 *De Deli insulae rebus, Berliner Studien für classische Philologie und Archäologie* IX, 1889, p. 1-245 (*non vidi*). Cf. *id.* *RE* IV 2 (1901), s. v. Delos. Le silence de Von Schoeffer sur Diès de Tyr à Athènes s'explique assez par le fait que c'est aux alentours de 1900 seulement que ce personnage fit son entrée, si l'on peut dire, dans l'historiographie de la guerre mithridatique ; d'où son absence aussi dans la très méritoire synthèse d'histoire athénienne entre 229 et 31 av. J.-C. publiée par le Russe Zebelew (Saint-Pétersbourg, 1888), qui traitait d'Athénion aux p. 321-322.
  - 6 « Les Italiens résidant à Délos mentionnés dans les inscriptions de l'île », *BCH* 36, 1912 p. 5-218, en p. 180 n.1 : « Les intérêts des différentes fractions de la population délienne pouvaient être parfois opposés : et la prospérité de la communauté italienne devait porter ombrage à bien des Grecs ». Et de rappeler, d'après Ferguson (voir ci-après), ce qui concernait l'attitude probable de Diès de Tyr d'après le témoignage de Posidonius.

comme un préambule à sa thèse de 1918, devenue un classique de l'histoire sociale et économique<sup>7</sup>; surtout, elle a été adoptée par Pierre Roussel, de façon que l'on pourrait presque qualifier de définitive – tant reste grande, on le sait, l'autorité de ce savant – dans son maître livre de 1916, *Délos colonie athénienne*, où l'on peut lire en effet que « *ce personnage appartenait sans aucun doute au parti antiromain*<sup>8</sup> ». Même opinion chez W. A. Laidlaw dans sa monographie délienne de 1933<sup>9</sup>. Je ne sache pas qu'elle ait été, depuis, mise en doute par l'un ou l'autre des explorateurs de Délos<sup>10</sup> : on verra, tout au contraire, *in fine* qu'elle a été reprise sans l'ombre d'une hésitation dans une étude archéologique encore récente qui a apporté des éléments nouveaux – et tout à fait dignes d'intérêt – sur la famille du personnage en question.

Mais c'est clairement du côté d'Athènes qu'il faut chercher la véritable origine, puis l'essor de cette façon de rendre compte des données épigraphiques combinées avec un témoignage littéraire. Le premier à avoir pris clairement position là-dessus – après qu'Adolf Wilhelm (chose tombée le plus souvent dans l'oubli aujourd'hui) eut reconnu la présence de Diès dans un passage du récit de Posidonius relatif aux préliminaires du soulèvement d'Athènes contre Rome<sup>11</sup> – paraît être William Scott Ferguson : dans

un article de 1904 consacré à la (prétendue) « révolution oligarchique de 103/2 »<sup>12</sup>, l'historien américain n'hésita pas à voir en Diès de Tyr l'exemple même de ces riches négociants grecs ou hellénisés qui devaient ressentir passablement d'aigreur à constater que l'activité commerciale et bancaire déployée par les *negotiatores* sur la place de Délos se développait aux dépens des hommes d'affaires de souche athénienne (et d'abord, en l'occurrence, orientale): « *The Diaeus (?)*<sup>13</sup> *mentioned below was one of them* », à en juger, du moins, par le fait que le philosophe Athénion (souvent identifié – à tort ou à raison – au personnage nommé Aristion dans les autres sources), une fois revenu à Athènes au terme de sa mission auprès de Mithridate en 88, fut hébergé dans la maison d'un certain « Diaeus » qui, selon Posidonius, tirait sa fortune des affaires qu'il menait à Délos: voir ci-dessous pour la citation du texte de Posidonius et sa traduction française. Dans son livre de synthèse sur Athènes hellénistique, paru quelques années plus tard (1911), le même savant reprenait l'opposition contrastée – empruntée à la description assez sarcastique de cet auteur – entre les origines apparemment fort modestes du philosophe Athénion et le luxe dont il put jouir à son retour triomphal, grâce à l'hospitalité qu'il reçut chez Diès (Ferguson adopte désormais cette forme

7 *Les Trafiquants italiens dans l'Orient grec*, Paris, 1918 (BEFAR, 115). Dans cet ouvrage, en revanche, Hatzfeld ne paraît pas faire mention du négociant tyrien.

8 Paris, 1916 (2<sup>e</sup> éd. posthume, 1987), p. 319, avec la n. 3 : « Cette juste observation a été faite par J. Hatzfeld ». Dans son grand répertoire intitulé « Les Athéniens mentionnés dans les inscriptions de Délos à l'époque de la clérouquie. Contribution à la *Prosopographia Attica* », *BCH* 32, 1908, p. 303-424 n° 150 et 280, en effet, s'il considérait déjà Diès et Héliodoros comme des étrangers naturalisés, Roussel ne faisait pas encore l'identification décisive adoptée plus tard par son camarade J. Hatzfeld.

9 *A History of Delos*, Oxford, 1933, p. 260: « On the other hand, Dies, with whom Aristion [*sic*] lodged (...) has made his money in Delos, but must have been anti-Roman, since he and Aristion understood each other ». Pour le problème de l'identification d'Athénion à Aristion, cf. *infra* n. 51.

10 Pas de mention de Diès, sauf omission de ma part, dans l'œuvre de Philippe Bruneau.

11 Voir ci-après n. 27-28 pour le rôle essentiel qu'a joué l'épigraphiste autrichien dans cette question.

12 « The oligarchic revolution at Athens of the year 103/2 B. C. », *Klio. Beiträge zur Alten Geschichte* 4, 1, 1904, p. 1-17, en p. 13 et 15. Depuis lors, St. V. Tracy, *I.G. II 2336. Contributors of First Fruits for the Pythais*, Meisenheim am Glan, 1982 (*Beiträge zur klassischen Philologie*, 39), p. 169-170, a montré qu'à l'appui de cette reconstruction, reprise dans *Hellenistic Athens* (1911), « there is no positive evidence whatsoever ». Cf. déjà E. Badian, « Rom, Athens, and Mithridates », in D. M. Pippidi, éd., *Assimilation et résistance à la culture gréco-romaine*, Bucarest, 1976, p. 501-521, en particulier 502 *sqq.* (= *Am. Journ. Anc. Hist.* 1, 1976, p. 105-126).

13 À cette date, le nom du Tyrien dans l'extrait de Posidonius était encore mal établi (voir ci-après), et Ferguson relève *in fine*, que la *Prosopographia Attica* publiée par J. Kirchner en 1901-1902 lui a été encore inaccessible ; il ignore en tout cas la suggestion faite par Wilhelm dès 1897 (cf. *infra* n. 27), alors qu'elle lui sera manifestement connue dans sa synthèse de 1911 (à travers, certainement, les *addenda* de Kirchner, PA II).

du nom, mais sans dire de qui il la tient !) : « *And so it came that he who had departed from a mean of little heared flat was entertained on his return in the house of the Delian nabob, Dies, a palace rich with rugs and paintings, statues and silver plates* »<sup>14</sup>. Certes, dans ce passage, l'auteur n'est pas parfaitement clair sur la façon dont il se représente l'hospitalité accordée par Diès au pompeux ambassadeur de Mithridate, car il s'abstient d'évoquer en termes explicites l'adhésion de ce riche propriétaire au mouvement de désaveu d'une majorité d'Athéniens à l'égard de Rome. Mais l'article de 1904 ne laisse guère de doute à ce sujet, puisque Ferguson n'hésitait pas à y affirmer qu'Athénion « *became the guest of Diaeus ? [l'interrogation ne portant pas sur l'événement lui-même mais sur la forme du nom] who got large revenues from Delos, and was sumptuously entertained* »<sup>15</sup>.

Et c'est bien ainsi que l'ont entendu ceux qui, plus récemment, sont revenus sur le destin de ce « nabab » (le mot est de Ferguson) ; ainsi tout particulièrement Sterling Dow dans un bref et percutant article de 1942 intitulé très explicitement, lui, « *A Leader of the Anti-Roman Party in Athens in 88 BC* »<sup>16</sup>, puis Michael Osborne en 1983 (à propos de la « naturalisation » de Diès aux alentours de 100 av. J.-C.), selon qui le personnage « *notoriously welcomed Athenion on his return from Mithridates* »<sup>17</sup> ; c'est enfin – sans préjudice de ce qu'ont pu écrire, dans le même sens, d'autres historiens encore – Christian Habicht, qui a fait sien cette position

dans le chapitre délien de sa synthèse d'histoire athénienne parue d'abord en allemand en 1995 (traduite en anglais en 1997, puis en français en 2000) :

« *L'exemple de Diès de Tyr illustre de manière éclatante jusqu'où pouvait parvenir une famille de négociants installés à Délos. En 105/4, deux de ses fils, Héliodôros et Diès, respectivement de dix-neuf et de dix-huit ans, participèrent à l'éphébie dans l'île, où ils sont ensuite attestés en tant que citoyens athéniens. Le plus jeune, Diès, fut plus tard, vers l'âge de trente-cinq ans, un des Athéniens les plus fortunés de la cité et propriétaire d'une demeure de grand luxe où descendaient les hôtes les plus éminents: en 88, par exemple, il la mit à la disposition d'Athénion à son retour de la cour royale de Mithridate* »<sup>18</sup>.

Mais quel fut, au juste, le rôle et l'attitude de Diès dans l'hospitalité accordée au propagandiste de Mithridate ? Pour cerner la chose, il convient de revenir au témoignage<sup>19</sup> (si connu soit-il) de Posidonius, tel qu'il nous a été préservé par une citation développée – et apparemment fidèle (bien que cela ait pu être contesté) – chez Athénée de Naucratis<sup>20</sup> ; ou du moins à l'extrait concernant plus spécialement cet épisode (*Deipnosophistes*, V 50, p. 212 D). Le texte grec est celui qu'ont établi L. Edelstein et I. G. Kidd dans l'édition, qui fait toujours autorité, des fragments du philosophe et historien d'Apamée en 1989<sup>21</sup> ; quant à la traduction française, je l'emprunte à Brigitte Le Guen qui,

14 W. S. Ferguson, *Hellenistic Athens. An Historical Essay*, London, 1911 (reprint, Chicago, 1974), p. 442; cf. p. 481, Index s. v. Dies: « Dies, Delian nabob ».

15 *Op. cit. supra* n. 12, p. 15.

16 *Classical Philology* 37, 1942, p. 311-314.

17 M. J. Osborne, *Naturalization in Athens*, III-IV, Brüssel, 1983, p. 107 T 121-122. Sur la notion de « naturalisation » appliquée à l'Antiquité grecque, voir les justes réserves de Ph. Gauthier, « L'octroi du droit de cité à Athènes », *Rev. Ét. Gr.* 99, 1989, p. 119-133 (= *Études d'histoire et d'institutions grecques. Choix d'écrits*, Genève, 2011, p. 35-54, en particulier 38 = 121).

18 Chr. Habicht, *Athènes hellénistique. Histoire de la cité d'Alexandre le Grand à Marc-Antoine*, trad. de l'allemand par M. et D. Knoepfler, Paris, Les Belles Lettres, 2000 (2006<sup>2</sup>), p. 320, avec la bibliographie en n. 48 ; pour la version originale allemande voir *Athen. Geschichte der Stadt in hellenistischer Zeit*, München, Beck, 1995, p. 291 ; cf. aussi *Athens from Alexander to Antony*, translated by D. Lucas Schneider, Cambridge Mass., Harvard University Press, 1997, p. 290. – On notera que dans ces deux éditions l'article délien de M.-Th. Le Dinahet-Couilloud (1997), allégué ci-après, n'était pas encore connu de l'auteur, qui n'a pu le citer que dans l'édition française (p. 484 n. 48).

19 Cité aussi, tout récemment encore, chez A. Chanotis, *Age of Conquests. The Greek World from Alexander to Hadrian*, Cambridge Mass., 2018 (qui ne reproduit cependant pas le passage discuté ici).

20 Pour une analyse de cet extrait, avec la bibliographie ancienne, voir K. Reinhardt, RE XXII 1. 1953, s. v. Poseidonios, col. 636-638.

21 Posidonius. I. *The Fragments*, edited by L. Edelstein – I. G. Kidd, 2<sup>nd</sup> ed., Cambridge, 1972 (1989<sup>2</sup>), p. 222, 50 F 253.

naguère, a étudié à travers ce même texte la manière – parfaitement conforme, selon cette historienne, au schéma des *apantèseis* royales hellénistiques exemplifié à travers un bon nombre de cas - dont Athénion avait été accueilli par les corps constitués de la cité et, plus particulièrement, par l'association des Technites Dionysiaques d'Athènes<sup>22</sup> :

Συνήντησαν δ' αὐτῷ καὶ οἱ περὶ Διόνυσον τεχνῖται, τὸν ἄγγελον τοῦ νέου Διονύσου καλοῦντες ἐπὶ τὴν κοινὴν ἐστίαν καὶ τὰς περὶ ταύτην εὐχὰς τε καὶ σπονδάς. Ὁ δὲ πρότερον ἐκ μισθωτῆς οἰκίας ἐξῶν εἰς τὴν ἴδιω οἰκίαν τοῦ τότε πλουτοῦντος ἀνθρώπου ταῖς ἐκ Δήλου προσόδοις εἰσηνέχθη, κεκοσμημένην στρωμαῖς τε καὶ γραφαῖς καὶ ἀνδριᾶσι καὶ ἀργυρωμάτων ἐκθέσει. Ἀφ' ἧς ἐξήκει χλαμύδα λαμπρὰν ἐπισύρων καὶ περικείμενος δακτύλιον χρυσοῦ ἐγγεγλυμμένην ἔχοντα τὴν Μιθραδάτου εἰκόνα.

« Vinrent aussi à sa rencontre les Technites dionysiaques qui invitèrent au foyer commun de la cité, aux prières et aux libations qui s'y feraient, le messenger du nouveau Dionysos. Lui qui naguère sortait d'une maison en location se fit conduire dans la demeure de Diès – homme des plus riches grâce aux revenus qu'il tirait alors de Délos – une demeure ornée de lits, de peintures, de statues et d'une exposition de vases d'argent. Il en sortit une chlamyde étincelante à l'épaule, et à son doigt une bague d'or à l'effigie de Mithridate ».

On ne peut manquer d'être frappé par le fait que les éditeurs anglo-saxons (comme encore Br. Le Guen dans la citation du texte grec de son article de 2006) s'abstiennent de nommer le propriétaire de la maison où Athénion fut hébergé, continuant ainsi à tenir pour irrémédiablement corrompu (comme leurs devanciers immédiats<sup>23</sup>) l'anthroponyme au génitif qui précède le mot οἰκίαν. Cette extrême prudence - qui était parfaitement de mise à l'époque où G. Kaibel, en 1887, éditait l'œuvre d'Athénée - ne laisse pas d'étonner un siècle plus tard. Il est vrai que, dans leur apparat critique, Edelstein et Kidd ont donné quelques pistes aux lecteurs curieux de savoir quelle était l'identité du personnage se dissimulant derrière ce διωξ précédé de la *crux philologica*: ce pourrait être, selon F. Jacoby (*FgrHist.* 83 F 36), le nom « Διοῦς vel Διέους »<sup>24</sup> ou alors, selon une plus ancienne conjecture de Schweighäuser, « Διεύχου »<sup>25</sup>. Mais dans le commentaire historique développé que le second des éditeurs, I. G. Kidd, consacra, peu après, au récit de l'ambassade d'Athénion auprès de Mithridate et de son retour triomphal à Athènes (après que le Roi du Pont eut déjà réussi à gagner à sa cause une part importante de la province d'Asie mais sans avoir ordonné encore, selon toute apparence, les massacres d'Éphèse et d'ailleurs), on lit, à propos de ce passage corrompu (ou réputé l'être) que « *Cod(ex) A has the name confused but it was certainly Dies* »<sup>26</sup>. N'aurait-il pas fallu, alors, renvoyer - là comme déjà dans l'apparat critique du volume

22 « L'accueil d'Athénien, messenger de Mithridate, par les artistes dionysiaques d'Athènes en 88 av. J.-C. », *Studi Ellenistici* XIX, Pisa, 2006, p. 335-363, avec la bibliographie des commentaires de ce passage en p. 334 n. 7.

23 Ainsi, outre Kaibel (voir ci-après), G. B. Gulick dans l'édition des *Deipnosophistai* parue dans la série de la Loeb Classical Library, Cambridge Mass. 1927, II, p. 460.

24 Avec renvoi, pour cette forme à l'inscription *Syll.*<sup>3</sup>. 700, décret de Lété en Macédoine datant de la fin du II<sup>e</sup> s. av. J.-C., qui fait connaître un personnage ainsi nommé. Jacoby faisait état également - sans la privilégier - de la lecture de Wilhelm en renvoyant à son article de 1897 (*infra* n. 27) et en adoptant le gén. Διοῦς dans l'éd. du texte; mais dans le vol. de commentaire (paru en 1963, p. 185-188), il s'abstenait de toute remarque sur l'hôte ayant hébergé Athénion.

25 En réalité, comme l'indiquait St. Dow en 1942 (*op. cit. supra* n. 16, p. 311), Schweighäuser faisait plusieurs suggestions, indiquant même trois possibilités dans son index : « Dieusus (an Diaeus ? an Dieuches ? », nom d'un célèbre médecin ; l'épigraphiste américain signalait d'autre part que, dans son édition, Meineke imprimait Διέως, tandis que Pape-Benseler, *Wörterbuch der griechischen Eigennamen*<sup>3</sup> 1884, s.v., pensait pouvoir en tirer le nominatif Διεύς (chez Fr. Bechtel, *Die historische Personennamen des Griechichen*, Halle, 1917, p. 134, l'exemple donné pour Δίης est un citoyen de Mytilène dans *Syll.*<sup>3</sup> 764) ; et Dow ne manquait pas de rappeler que la lecture correcte du nom était due à Wilhelm (*ibid.* n. 3).

26 *Posidonius. II. Commentary*, Cambridge, 1989, p. 872, avec renvoi à l'article de St. Dow *loc. cit.* Le codex A, seul témoin, est un manuscrit de la *Marciana* à Venise.



précédent - à l'épigraphiste à qui, sans conteste possible, reviennent la paternité et le mérite de cette lecture (rendue possible par une identification des plus attractives), soit Adolf Wilhelm ? Celui-ci l'avait fait connaître, une première fois, dès 1897 sur la base de l'inscription délienne dite de Staséas (éditée quelques années plus tôt = *I. Délos* 2595)<sup>27</sup>, puis avait jugé nécessaire de la signaler à nouveau en rendant compte, en 1902, du premier tome de la *Prosopographia Attica* de J. Kirchner<sup>28</sup> (étant donné que cet auteur n'en avait apparemment pas eu connaissance<sup>29</sup>). Ce n'est donc pas le nom de Jacoby<sup>30</sup> - ni non plus celui de Ferguson ou de Dow (comme c'est le cas dans la monumentale traduction italienne d'Athénée parue au début de ce millénaire<sup>31</sup>) - mais bien celui de Wilhelm qui aurait dû, partout, être mentionné en priorité, puisque la correction introduite par l'épigraphiste autrichien dans ce passage de Posidonius s'est avérée aussi économique du point de vue de la critique textuelle que lumineuse sur le plan de l'histoire politique et sociale<sup>32</sup>.

Mais il faut observer autre chose encore à propos de ce géant de nos études : en retrouvant - derrière le personnage qui, au témoignage de Posidonius, disposait d'une fortune acquise grâce aux *prosodoi*

de Délos - le riche Tyrien attesté dans cette île même et devenu Athénien, on l'a vu, aux alentours de 100 av. J.-C., Wilhelm n'émettait pas d'opinion sur le rôle que ce citoyen de fraîche date avait pu jouer lors des événements de 88, ni même sur les choix qu'il avait été amené à prendre dans cette conjoncture. De fait, avant l'identification désormais pratiquement assurée (en ses deux variantes possibles<sup>33</sup>), les historiens modernes s'étaient bien gardés de voir dans le propriétaire de la luxueuse maison athénienne mise à la disposition d'Athénion un partisan de Mithridate. Rien ne le montre mieux que la position de Théodore Reinach dans son livre de 1890 (aujourd'hui encore non complètement remplacé) sur ce souverain : l'auteur se contentait en effet d'écrire que « *L'ambassadeur fut logé dans l'hôtel du fermier des impôts déliens*<sup>34</sup> ; *dès le lendemain il se rendit au Portique d'Attale, etc.* »<sup>35</sup>, phrase qui n'implique aucun choix politique - ni même aucune intervention - de la part du propriétaire, puisque la maison pourrait très bien avoir été occupée en son absence et même sans son aveu, Posidonius ne précisant pas (encore qu'on laisse le plus souvent entendre le contraire en paraphrasant son récit) que ce personnage ait été présent au moment des faits.

27 *Arch.-epigr. Mitteilungen* 20, 1897, p. 73 (= *Kl. Schriften*, Abt. II: III. Teil, Wien, 2000, p. 231), où W. défendait le nom Δίης contre des tentatives de correction : « und sicherlich liegt derselbe Name vor im Poseidonios' Bericht über Aristion bei Athen. 5, p. 212d (...), zudem in einer Inschrift aus Delos BCH 1891, 257 (...) genannt werden » (= *ID* 2599, alléguée *supra* n. 1).

28 *Berl. Phil. Wochenschrift* 22, 1902, col. 1099 = *Kl. Schr.* Abt. II (*Abhandlungen und Beiträge zur gr. Inschriftenkunde*) : II. Teil, Leipzig, 1984, p. 52 : « Ich habe den Namen und den Mann (...) wiedererkannt », en proposant de lire désormais εἰς τὴν Διέους οἰκίαν.

29 Mais Kirchner l'intégra ensuite dans les *Addenda* du tome II, Berlin, 1903, p. 454 n° 3768 : « Wilhelm Arch. Epigr. Mitt. XX 73 provocat ad Athen V 212 ».

30 *FgrHist* 87 F 36.

31 *Ateneo, I Deipnosofisti - I dotti a banchetto* (prima traduzione italiana commentata su progetto di L. Canfora), Roma, 2001, vol. I, libri I-V, p. 520 n. 1, où - après mention des anciennes conjectures - on lit que « secondo Dow 1942, pp. 311-314, si tratta di un tale *Dies*, originario da Tiro, ma "naturalizzato" ateniese, arricchitosi con i proventi del fiorentino mercato di Delo ».

32 Le nom de Wilhelm n'est pas davantage prononcé chez Br. Le Guen, *loc. cit. supra* n. 22, ni non plus chez les autres auteurs ayant récemment touché à cette question. - Disons ici qu'il n'y a rien à tirer de l'article décevant de K. Clarke, « Les fragments de Posidonios chez Athénée », in D. Lenfant, éd., *Athénée et les fragments d'historiens*, Nancy - Paris, 2006, p. 291-303 (301 *sqq.* sur Athénion).

33 Diès pouvant être soit Diès III soit son cousin (?) Diès IV : voir ci-après.

34 L'idée qu'il devait s'agir d'un « fermier des impôts » avait été émise peu auparavant par Th. Homolle, *BCH* 8, 1884, p. 139 (cf. St. Dow, *op. cit. supra* n. 16, p. 312).

35 *Mithridate Eupator roi de Pont*, Paris, 1890, p. 140. Sur cet épisode Reinach renvoyait à un article de R. Weil, « Das Bündnis der Athener mit Mithradates », *Ath. Mit.* 6, 1881, p. 315 *sqq.* (en particulier sur le monnayage).

On notera au surplus que, dès avant la publication du *Mithridate Eupator*, un historien de la carrure de G.-F. Hertzberg dans sa monumentale *Histoire de la Grèce sous la domination des Romains*<sup>36</sup>, était convaincu que la maison en question avait été confisquée par les partisans de Mithridate ; et il était allé jusqu'à penser que derrière le nom apparemment corrompu du propriétaire se cachait un homme politique athénien déjà relativement célèbre, bien plus connu en tout cas que Diès (qui n'était pas encore sorti des limbes de la prosopographie attique) : car, écrit-il, « on donna (à Athénion) pour résidence la splendide maison du plus riche citoyen de la ville – probablement l'archonte Médeios – qui (comme fermier des impôts, paraît-il), avait acquis une grande fortune grâce à son trafic avec Délos ». Or, ce Médeios, on le sait, avait assumé l'archontat éponyme de manière continue durant les trois années précédentes et se trouvait être le principal représentant de ces oligarques inféodés aux Romains<sup>37</sup> ; de fait, il paraît clair que Médeios avait dû être écarté de sa magistrature dès la fin du printemps 88, ce qui aurait pu rendre parfaitement compte du fait que sa maison – nécessairement au nombre des plus luxueuses de la ville – se fût trouvée à la merci de ceux qui entendaient rompre avec Rome. Reposant, il paraît bien nécessaire de le rappeler, sur une conjecture de Theodor Bergk en 1864<sup>38</sup> (mais rejetée brutale-

ment en 1887 par G. Kaibel dans son édition d'Athénée<sup>39</sup> et vouée dès lors à l'oubli, sinon à la *damnatio memoriae*!) – l'idée ne manquait donc pas de finesse, voire de vraisemblance philologique et historique, puisque, dès cette époque-là aussi, on savait que Médeios du Pirée avait exercé la haute fonction d'épimélète de Délos<sup>40</sup> en 98/7, après qu'il eut été, peu auparavant (en 100/99 très probablement), mis à la tête de la « banque publique » (δημοσία τράπεζα) dans cette île. Plus tard fut découverte à Délos même une inscription faisant connaître son fils homonyme Médeios dans l'exercice d'une fonction sacrée<sup>41</sup>, figurant en tête d'un catalogue de *pompostoloi* au service de Zeus *Polieus* et d'Athéna *Polias*<sup>42</sup>. Si la correction εἰς τὴν <Μη>δείου οἰκίαν chez Posidonius s'avérait ainsi théoriquement recevable sur la base des données épigraphiques alors disponibles, la conjecture de Wilhelm, εἰς τὴν Διέους οἰκίαν, l'emportait néanmoins par sa conformité pour ainsi dire parfaite avec le texte transmis ; et le fait que Posidonius ait souligné la richesse acquise par le personnage à Délos convenait mieux – en principe tout au moins – dans le cas d'un négociant d'origine levantine (promu éventuellement au statut de fermier des douanes après qu'il eut obtenu la citoyenneté athénienne) que dans celui d'un haut magistrat tel que Médeios, issu d'une vieille famille athénienne remontant à l'illustre Ly-

36 Trad. fr. sous la direction de A. Bouché-Leclercq, tome I : *De la conquête au règne d'Auguste*, Paris, 1887, p. 328.

37 Sur ce personnage voir notamment Chr. Habicht, *Athènes hellénistique* (*supra* n. 18), p. 332 et *passim* ; cf. déjà St. V. Tracy, *IG II<sup>2</sup> 2336* (*op. cit. supra* n. 12), p. 93-94, 159-164 et *passim*.

38 *Rhein. Mus.* 19, 1864, p. 605 n° 22, où l'on voit que ce philologue – qui n'était pas le premier venu – avait été amené à faire cette habile conjecture à la suite de la réédition par St. Koumanoudis en 1860 de la fameuse liste des archontes faisant état des trois mandats successifs de Médeios et de *l'anarchia* qui suivit (W. Dittenberger, *IG III* 1014 ; J. Kirchner, *IG II-III<sup>2</sup>*, 1713 ; pour *l'anarchia*, cf. *infra* n. 50). D'autre part, Bergk eut l'incontestable mérite de rectifier le nom de Médeios chez Plut. *Sylla* 14, 9, où il faut à l'évidence écrire Μηδείου au lieu de Μειδίου (*codd. plerique* ; Μηδείου *Parisinus*), ce qui a échappé à R. Flacelière, *Plutarque, Vies*, t. VI (C.U.F. 1971), qui parle de « Meidias » pour cet Athénien de haut rang réfugié auprès de Sylla lors du siège d'Athènes.

39 *Ad loc.* : « Μηδείου οἰκίαν falso Bergk ».

40 Grâce au grand catalogue récapitulatif *IG II<sup>2</sup> 2336* (publié dès le milieu du XIX<sup>e</sup> s.) cela était déjà connu de Hertzberg, *loc. cit.* P. Roussel, *Délos colonie athénienne* (*supra* n. 9), p. 112, datait la fonction de 97/6. Pour la date retenue ici, cf. Chr. Habicht, « Zu den Epimeleten von Delos », *Hermes* 119, 1991, p. 194-216 (= *Athen in hellenistischer Zeit. Gesammelte Aufsätze*, München, 1994, p. 264-286, en particulier 269 et 273 *sqq.*) ; pour sa fonction à la tête de la « Banque publique » à Délos, voir St. V. Tracy, *IG II<sup>2</sup> 2336* (*op. cit. supra* n. 12), p. 94 n. 14.

41 F. Durrbach *BCH* 26, 1905, p. 518 *sqq.* n° 7, avec un commentaire qui reste intéressant sur Médeios, en qui l'éditeur voulait voir l'archonte et épimélète lui-même, alors que Roussel comprit qu'il devait s'agir de son fils (cf. *BCH* 29, 1908, p. 303 *sqq.* n° 401-402 ; *I. Délos*, n° 2607, l. 13) ; plus récemment cf. E. Badian, « Rome, Athens, and Mithridates » (*supra* n. 12), p. 503-505 et 508 ; St. V. Tracy, *IG II<sup>2</sup> 2336* (*supra* n. 12), p. 210.

42 Sur la fonction de *pompostolos* exercée par Médeios junior, voir Ph. Bruneau, *Recherches sur les cultes de Délos*, Paris, 1974, p. 238, auquel renvoie M.-Th. Le Dinahet-Couilloud dans l'article cité *infra* n. 55, p. 637.

curgue et devenu le véritable maître de la cité jusqu'à la veille de la guerre mithridatique.

Tout se passe donc comme si la lecture palmarès de Wilhelm, dans la mesure où elle autorisait une identification avec un personnage connu par ailleurs dans le milieu des négociants orientaux de Délos, avait ouvert la voie à une réinterprétation des indications de Posidonius sur le propriétaire de la demeure où fut hébergé Athénion. Cette nouvelle orientation – sans discussion, ni même mention, de la position ancienne – a été prise d'abord, on l'a vu, par Ferguson (dès 1904), puis adoptée par les épigraphistes français (Hatzfeld et Roussel), entérinée enfin avec pleine conviction par Dow en 1942, qui a trouvé, depuis, l'approbation de la presque totalité des chercheurs. La thèse qui a prévalu est que Diès, du fait qu'il côtoyait à Délos les *negotiatores* italiens et qu'il avait dû entrer en concurrence avec eux, avait nécessairement conçu une profonde hostilité à l'égard des Romains en général<sup>43</sup>. Dès lors, son adhésion à la cause de Mithridate fut tenue pour la chose la plus naturelle du monde, quand bien même – on l'a constaté – le témoignage de Posidonius ne prouve en aucune façon qu'il ait consenti à donner l'hospitalité à Athénion (ni non plus, ajouterons-nous, qu'il ait été le propriétaire de la bague d'or que celui-ci exhiba à la sortie de cette demeure, bijou où était sertie l'effigie de Mithridate et qu'Athénion devait tenir, très vraisemblablement, du roi lui-même).

On pourrait ainsi être fortement tenté d'en revenir à la position plus prudente des érudits du XIX<sup>e</sup> siècle en défendant l'opinion que Diès n'était pas présent à Athènes au moment des événements rapportés par Posidonius, soit qu'il ait séjourné alors à Délos, soit qu'il ait quitté précipitamment son domicile athénien en raison, justement, des craintes que pouvait lui inspirer l'évolution des événements. On connaît du reste quelque cas semblables<sup>44</sup>. L'interprétation proposée ici, quoique très minoritaire (on a pu le constater) depuis le début du XX<sup>e</sup> siècle, n'est cependant pas entièrement originale : en effet, parmi les historiens modernes à avoir pris parti là-dessus, on peut citer en tout cas Jürgen Deininger, qui, dans un important ouvrage sur la résistance des Grecs à la domination romaine sous la République, a exprimé ses doutes sur l'éventualité qu'un homme appartenant au milieu qui était celui de Diès, en cohabitation permanente avec les Romains de Délos, ait pris la décision de soutenir Athénion dans sa volonté d'amener les Athéniens à rompre avec Rome<sup>45</sup> : « *Doch ist nicht leicht eine wirkliche Verbindung zwischen einem Dies und Athenion - der Schuldenerlass und "Demokratie" als seine politischen Ziele in Athen betrachtetete - denkbar* ». Il est donc, de l'avis de cet auteur, raisonnable d'admettre que Diès était sans doute absent d'Athènes au moment des faits<sup>46</sup>. On lui a rétorqué (un peu légèrement) que la mise

43 C'est avec un excès de subtilité que St. Dow, *loc. cit. supra* n. 16, pensait pouvoir admettre une différence, du point de vue de l'attitude vis-à-vis des *negotiatores*, entre la communauté des Tyriens de Délos dont Diès était issu et ce personnage lui-même : « *it was the younger Dies who would more naturally have been the one to leave Delos to cut loose from any policy of co-operation with Rome* » (p. 314). Dans son sillage, cf. M. Laffranque, « Posidonios historien. Un épisode significatif de la première guerre de Mithridate », *Pallas* 11, 1962, p. 103-109 (cité dans *CAH IX<sup>2</sup>, The Last Age of the Roman Republic*, Cambridge, 1994, p. 170 n. 74), où l'on rectifiera le millésime de l'article de St. Dow.

44 C'est ainsi que le scholarque de l'Académie, Philon de Larissa, quitta Athènes pour Rome dans le courant de l'année 88 : voir Habicht, *Athènes hellénistique* (*op. cit. supra* n. 18), p. 333 ; cf. déjà J.-L. Ferrary, *Philhellénisme et impérialisme. Aspects idéologiques de la conquête romaine du monde hellénistique*, Paris – Rome, 1993 (2014<sup>2</sup>), p. 447-448. Mais il est juste de noter que l'historien allemand de Princeton ne partageait pas l'opinion – demeurée longtemps prédominante – selon laquelle seules les couches populaires auraient adhéré au soulèvement : car avec d'autres il était convaincu que Mithridate avait compté « parmi ses partisans maints citoyens distingués issus des meilleures familles » (*ibid.*), en renvoyant à P. Desideri, « Posidonio e la guerra di Mithridate », *Athenaeum* 51, 1973, p. 253, qui cependant ne faisait pas mention de Diès (cf. p. 251 pour la réception d'Athénion) – et surtout à E. Badian, « Rome, Athens, and Mithradates » (*op. cit. supra* n. 12), en particulier p. 511 : voir ci-après pour l'analyse de la position de Badian.

45 *Der politische Widerstand gegen Rom in Griechenland 217-86 v. Chr.*, Berlin, 1971, p. 251 n. 16.

46 *Ibid.* : « *Vor allem geht aus dem Text des Poseidonios überhaupt nicht hervor, dass Dies mit Athenion sympathisierte. Vielleicht war er gerade abwesend, womöglich sogar aus Athen geflohen* » (et Deininger de contester la prétendue opposition aux Romains des commerçants athéniens installés à Délos telle que la supposait St. Dow : cf. *supra* n. 43).

à disposition de sa maison n'avait guère pu se faire sans son consentement, et qu'à tout prendre il était plus probable de voir en lui un opportuniste, un négociant ou un banquier sans idéologie politique bien arrêtée, soucieux avant tout de se ménager une porte de sortie en cas de victoire de Mithridate et de ses partisans à Athènes<sup>47</sup>.

Ce qui est sûr, c'est que la position de Deininger n'a pas fait école, puisque deux au moins des historiens les plus justement réputés du monde grec dans la seconde moitié du XX<sup>e</sup> siècle ont jugé pouvoir écarter, sans véritable discussion, les doutes exprimés par le savant allemand. On vient de voir ce qu'il en était de Christian Habicht dans sa récente synthèse athénienne. Il reste à prendre en compte la manière très subtile dont Ernst Badian avait présenté antérieurement, dans un mémoire qui a fait date, le tableau des principales figures en présence à Athènes à la veille de la guerre mithridatique. Pour l'historien américain, en effet, la plupart des magistrats élus pour l'année 88/7 devaient être des amis d'Athénion ; en ce qui regarde le collège des neuf archontes (dont la composition nous est connue par une inscription certainement postérieure au tournant de l'an 86<sup>48</sup>, on connaît les noms de ces magistrats, exception faite de l'archonte éponyme, dont la mémoire avait été vouée à l'oubli, comme le prouve la gravure du terme *anarchia* dans une fameuse liste d'archontes datant du début de l'Empire<sup>49</sup> : ayant, pour la plupart, assumé des charges dans la décennie précédant la rupture de 88, « *these men are no democratic mob* », écrit Badian avec raison, « *nor may we suppose them all aristocratic demagogues* ». Autrement dit, il s'agit d'un personnel politique qui ne devait guère différer, socialement

parlant, de celui qui, peu de temps auparavant (à l'initiative - ou du moins avec le consentement - de l'Assemblée) avait député le philosophe Athénion auprès de Mithridate. Or, poursuit l'historien sans transition, « *for that matter, Dies, to whose house Athenion was taken on his triumphal return, must be of their class* ». De fait, conclut-il, « *he is known from a list headed by no other than Medeius (ID 2607)* ».

Cependant, tout ne paraît pas également acceptable dans ce raisonnement. Certes, on peut admettre avec Badian que le collège des huit archontes groupés autour de l'archonte éponyme inconnu de 88/7 – en qui, Habicht sut reconnaître, très peu après, le roi Mithridate en personne<sup>50</sup> – ne devaient pas être, au moment de leur élection, des adversaires déclarés de l'option pontique ; mais de là en faire des partisans de la cause de Mithridate contre Rome, il y a un pas que l'on hésitera à franchir, puisque les membres de ce collège – de toute façon bien moins importants, sur le plan de la politique générale, que les collègues directs d'Athénion (puis d'Aristion<sup>51</sup>) au sein du collège des stratèges – n'ont précisément pas été victimes, eux, de la *damnatio memoriae* et que leur honorabilité a survécu, selon toute apparence, à la prise de la ville par Sylla. Ce qui semble plus gênant dans la position de Badian, c'est l'embrigadement, en quelque sorte, qu'il fait subir à Diès en rangeant ce personnage dans la classe des dirigeants modérément pro-pontiques, alors même qu'il allègue une inscription montrant qu'à Délos Diès dut fréquenter Médeios ou plus exactement le fils<sup>52</sup> de l'homme politique connu pour avoir été le principal soutien, à Athènes, de la cause romaine ; au surplus, le dénommé Diès du document en question n'est pas le Diès fils de Diès de Tyr en qui,

47 Ainsi I. G. Kidd, *Posidonius (op. cit. supra n. 26)*, II, p. 872 : « But would its house be used without his consent ? It is more probable that Dies, like other rich members of the merchant class, was hedging his bets in the crisis ».

48 *IG II<sup>2</sup> 1714*. Cf. St. Dow, *Hesperia* 3, 1934, p. 144-146, avec la fig. 1.

49 C'est la liste *IG II<sup>2</sup> 1713 (Syll.<sup>3</sup> 733 col. II)*. Cf. *supra* n. 38.

50 « Zur Geschichte Athens in der Zeit des Mithridates. 1. Der Eponym Archon im Jahr der "Anarchie" », *Chiron* 6, 1976, p. 127 sqq. (= *Athen [op. cit. supra n. 40]*, p. 216-223) ; cf. *Athènes hellénistique (op. cit. supra n. 18)*, p. 333 et 486 n. 16 (pour les réactions le plus souvent favorables à cette hypothèse extrêmement séduisante à nos yeux).

51 Sur la question très disputée de l'identification possible - mais improbable - du second au premier de ces deux personnages, voir notamment G. R. Bugh, « Athenion and Aristion of Athens », *Phoenix* 46, 1992, p. 108-123.

52 Voir ci-dessus.

depuis Wilhelm, l'on voit le propriétaire de la maison athénienne, mais son probable cousin germain, Δίης Βασιλείδου Μελιτεύς.

Or, il est piquant de constater que si Sterling Dow ne manquait pas d'évoquer la possibilité que ce personnage - ayant vécu lui aussi au début du I<sup>er</sup> siècle av. J.-C. - ait été apparenté de près à la famille de Diès de Tyr (propriétaire selon lui de la demeure athénienne)<sup>53</sup>, l'épigraphiste américain avait, en fin de compte, jugé la chose improbable, du fait que l'homme mentionné par Posidonius, justement, avait pris fait et cause pour Mithridate : « *It is hardly likely that prominent supporters of Athenion were allowed to retain their property (or lives) after Sulla took Athens* »<sup>54</sup>. Donc, pour lui, ce Diès de Mélitè fut un partisan de Rome et non pas du tout un suppôt de Mithridate ! C'est dire qu'avant de coller une étiquette sur le nom du riche propriétaire nommé par le philosophe-historien il faudrait pouvoir commencer par démontrer la responsabilité personnelle de ce « nabab » (comme le qualifiait, on s'en souvient, Ferguson) dans l'affaire de la réception d'Athénion. À défaut de pouvoir le faire, il s'agirait à tout le moins de lui accorder la présomption d'innocence. La parenté probable des deux Diès (sans doute cousins germains, selon l'opinion des meilleurs connaisseurs de la prosopographie athéno-délienne) ne ferait, dès lors, plus aucun problème: au surplus, on ne saurait exclure que Diès de Mélitè ait été le véritable proprié-

taire du « palais athénien » (comme Badian en avait apparemment la conviction, mais sans fournir ses raisons).

Cette petite étude serait toutefois incomplète si l'on ne faisait pas état, pour conclure, des trouvailles de Rhénée, publiées naguère avec grand soin par la spécialiste des antiquités de cette île, qui, on le sait, servait de nécropole aux habitants de Délos<sup>55</sup>. En effet, Marie-Thérèse Le Dinahet-Couilloud y a découvert l'enclos funéraire d'une femme, Athénaïs de Tyr, fille de Diès (dont le nom est gravée à la fois sur la porte monumentale de l'enclos et sur une base de statue plus gravement mutilée: Ἀθηναῖ Διέους Τυρία χρηστὴ χαῖρε<sup>56</sup>), femme en qui l'éditrice reconnaît, de manière convaincante, la tante de Diès (III ou IV) - plutôt que sa sœur (puisqu'elle se présente encore comme Tyrienne et non pas Athénienne) - identifiable au riche marchand qui, écrit-elle, « *dut accueillir dans sa maison d'Athènes le philosophe Athénion* ». On voit par là que cette archéologue est restée fidèle - comme l'ont été aussi, manifestement, ses premiers lecteurs<sup>57</sup> - à l'opinion commune concernant le rôle du personnage en 88. Mais le fait que devant l'entrée de l'enclos en question ait été trouvée la stèle à relief portant une épigramme pour une fillette « *citoyenne de Rome* » (Ἀστὸν μὲ Ῥώμας παιδὸν...), fille d'un Quintus Furius appartenant à une *gens* bien attestée à Délos même<sup>58</sup>, et que, d'un enclos contigu, provienne la base mutilée d'un autre

53 I. Délos 2607. En réalité, sa parenté avec Diès paraît incontestable, comme l'admettait du reste Roussel (*op. cit. supra* n. 8, p. 59). Dans le même sens, voir maintenant M.-Th. Le Dinahet-Couilloud dans l'article cité ci-après, p. 637.

54 St. Dow, *op. cit. supra* n. 16, p. 312-313. Pour un cas un peu semblable, cf. J. Verdejo Manchado - B. Antela-Bernárdez, « Pro-Mithridatic and Pro-Roman Tendencies in Delos in the Early First Century BC: the Case of Dikaios of Ionidai (ID 2039 and 2040) », *Dial. Hist. Anc.* 41/1 (2015), p. 117-126 ; mais voir la recension justement critique de D. Ackermann, *Bull. épigr.* 2016, 367 : loin d'être un partisan potentiel de Mithridate, Dikaios serait plutôt à ranger du côté des notables favorables à Rome.

55 M.-Th. Le Dinahet - Couilloud, « Une famille de notables tyriens à Délos », *BCH* 121, 1997, p. 617-666. Pour les inscriptions cf. *SEG* XLVII (1997 [1999]), 1228-1236 ; M. Sève, *Bull. épigr.* 1999, n° 66.

56 *Op. cit.* p. 632-639 n°1 et 2, avec une riche illustration. Cf. É. Perrin-Saminadayar, *Éducation, culture et société à Athènes. Les acteurs de la vie culturelle athénienne (229-88) ; un tout petit monde*, Paris, 2007, p. 498-499 n° 1140 (cf. aussi n° 1159), et p. 512-513 (sous le titre « Les étrangers : les enfants du commerce délien »).

57 Cf. M. Sève, *loc. cit.* ; de même les éditeurs du *SEG*, *ad loc.*, à propos de l'identification de ce Diès « with the wealthy Athenian who supported Athenion in his efforts to bring Athens to the side of Mithridates », ce qui va manifestement au-delà du témoignage beaucoup plus sobre de Posidonius.

58 Voir J.-L. Ferrary - Cl. Hasenohr - M.-Th. Le Dinahet, in *Les Italiens dans le monde grec (op. cit. supra* n. 3), p. 196-197 s. v. FURII ; pour l'autre épitaphe « romaine » trouvée dans cet espace, cf. *ibid.* p. 221 s. v. VOLUSII.



membre d'une *gens* connue dans cette île, un certain « *Volusius Romain* » (. . . [Οὐ]ολούσ[ιε] . . . [Ρω]-μαῖε)<sup>59</sup>, devraient donner à réfléchir, puisque l'on a les meilleures raisons de penser, à la suite de l'inventrice elle-même<sup>60</sup>, que tous les défunts étaient plus ou moins apparentés. Ces accointances avec la population italo-romaine de l'île ne suffisent certes pas à fournir la preuve que le propriétaire de la maison athénienne était un ami sincère des Romains ; mais cela rend fort douteux, à mes yeux, que

ce Diès (II ou III), fils soit de Diès II soit de Basileidès de Mélitè - l'un et l'autre en tout cas petits-fils de Diès (I) de Tyr - ait pu trahir la cause romaine, avec tant de légèreté, dès le printemps 88 av. J.-C., alors que l'île de Délos elle-même restait fidèle à Rome, en dépit du choix contraire fait par la métropole, jusqu'à la venue de la flotte pontique d'Archélaos. C'est pourtant ce que, depuis plus d'un siècle, on a cru pouvoir inférer (de façon à peu près unanime, on l'a vu) du récit de Posidonius.

59 *Art. cit.* p. 648 sqq. n° 10 et 12 = *SEG* XLVII 1232 et 1234 ; *AE* 1997, 1374 et 1375 respectivement.

60 *Ibid.* p. 665: « Les deux grands enclos funéraires, si semblables par leur plan et leur architectures, était élevées à des familles apparentées »; cf. aussi sa conclusion en p. 666: « Les plus riches de cette communauté (de Tyriens) parvinrent à obtenir la citoyenneté athénienne et à s'allier à des familles romaines, s'assurant ainsi la protection nécessaire à leur commerce ».

### *Note additionnelle*

À la bibliographie citée dans le cours de cet article, il faut ajouter, pour sa position hypercritique, la synthèse encore récente de A. Mastrocinque, *Studi sulle guerre Mitridatiche*, Stuttgart, 1999 (*Historia*, Einzelschr. 124), p. 77 *sqq.*, qui, en réaction contre la « sopravvalutazione del valore storico del testimonio di Posodonio », ne voit dans le propriétaire de la maison ayant hébergé Athénion que « un tale Dies » (n. 279), dépourvu de tout rôle politique. On peut renvoyer également à une étude intéressante de I. B. Antela-Bernárdez, « Between Medeios and Mithridates : The Peripatetic Constitution of Athens (Agora I 2351) », *ZPE* 171, 2009, p. 105-108 (cf. S. Follet, *Bull. épigr.* 2010, 229, qui relevait quelques lacunes dans l'information de l'a. et annonçait l'étude publiée par elle un peu plus tard) ; dans ce travail – comme en d'autres articles (voir notamment « Medeios at the Gymnasium, *ZPE* 186, 2013, p. 134-140, et surtout « Athenion of Athens Revisited », *Klio* 97, 2015, p. 59-80) – l'historien espagnol partage la *communis opinio* sur les choix politiques de Diès de Tyr, Athénien de fraîche date enrichi dans le grand négoce délien (avec renvoi à C. Hasenohr, « Les Italiens à Délos : entre romanité et hellénisme », *Pallas* 73, 2007, p. 221-232, où il est question aussi, bien sûr, de ce personnage). Simone Follet elle-même a franchi un important pas de plus dans une étude intitulée « *Damnatio memoriae* et crise de 88/87 à Athènes », in G. Reger - F. X. Ryan - T. F. Winters (éd.), *Studies in Greek Epigraphy and History in Honour of Stephen V. Tracy*, Bordeaux, 2011, p. 161-170 (cf. aussi *Bull. épigr.* 2011, 252), puisque notre regrettée collègue (décédée en 2021) a suggéré - avec conviction - que le nom martelé de l'archonte éponyme de l'année 88/7 dans les listes *IG* II<sup>2</sup> 4991 et 1714 (de peu postérieures aux événements) « n'était autre que le Tyrien établi à Athènes, Diès, fils de Diès » (qui aurait porté le même démotique, à savoir *Méliteus*, que son probable cousin Diès, fils de Basileidès, de Mélité : cf. *supra*). L'hypothèse peut, certes, sembler de prime abord attractive (en dépit de l'identification, à mon sens plus convaincante, proposée naguère par Chr. Habicht de l'archonte 88/7 au roi du Pont en personne) ; mais il faut bien voir qu'elle repose entièrement sur une pétition de principe : à savoir l'idée - révoquée ici en doute - que ce personnage aurait été un fervent partisan de Mithridate allant jusqu'à affirmer publiquement, par l'acceptation de la fonction éponymique, son opposition à l'empire de Rome.

# Petronius Probus and Illyricum

PÉTER KOVÁCS

Pázmány Péter Catholic University  
Budapest, Hungary

In his paper the author deals with Petronius Probus' person and his career as *praefectus Illyrici* and intended to establish a chronology, despite the several contradicting sources and views. The changes of the prefecture in the 4th century were separately studied. In the appendix all relevant written and epigraphic sources were collected.

**Key words:** Late Antiquity, History of Pannonia, Petronius Probus, Prefecture Illyricum.

Very few late antique senators had an as long and illustrious career as Sex. Petronius Probus, who figures prominently in Ammianus Marcellinus' historical work.<sup>1</sup> His portrayal and characterisation by Ammianus almost rivals the emperor's depiction (Amm. XXVII.11.1–7).<sup>2</sup> However, despite the abundance of the written sources and a wealth of epigraphic material illuminating his career, many obscure points remain owing to the often controversial (or erroneously transmitted) information in the contemporaneous written record. Here, I shall discuss those phases in his career that affect Illyricum and Pannonia in particular, with a special focus on the highly controversial and oft-debated history of the *praefectura Illyrici* under the Valentiniani. The most important sources

can be found in the Appendix, while the relevant legal texts are – with a few exceptions – cited in the main text.

On the testimony of the inscriptions erected in honour of Petronius Probus, he acted as *praefectus praetorio* at least four times (ILS 1267–1268, CIL VI 41342a: *praefectus praetorio quater*, CIL VI 1756 p. 855, 4722 = 31922b *praefectus quarto totum dilectus in orbem, bis gemina populos praefectus sede gubernans*, cf. Claud. Paneg. dict. Prob. et Olyb. cos. 57–60); however, the dating of these inscriptions is highly debated, not least because of the contradictory sources, and at least three feasible variants can be proposed. Judging from the sequence of the Verona inscription (ILS 1266 – if it is regarded as a chronological sequence) and

1 PLRE I Probus 5, Seeck 1914, 23–27, Seeck 1919, 91–92, 232, Stein 1925, 364–366, 368–369, Palanque 1933, 109–118, Jones 1964, 85–87, Mazzarino 1967, Seyfarth 1970, Novak 1980, Chastagnol 1982, Giardina 1983, McCoy 1985, Cameron 1985, Pergami 1993, 25–28, Migl 1994, 157–158, Schmidt, Manfred, “Ambrosii carmen de obitu Probi. Ein Gedicht des Mailänder Bischofs in epigraphischer Überlieferung,” *Hermes* 127 (1999): 99–116, Frakes 2001, 94–104, Coşkun 2002a, Coşkun 2003, 368–369, Lizzi Testa 2004, 316–319 Appendice 1, Schmidt-Hofner 2008, 505–509, Ammianus XXVI, 106–107, Ammianus XXX, 109–110, Cameron 2012, 136–140, Teitler 2016.

2 Ammianus XXVII, 251–265.

the Cod. Theod. (I.29.1), he assumed his first prefectship in Illyricum in 364. However, as Seeck correctly pointed out, Ammianus records that at this time (Amm. XXVI.5.5 but XXI.12.25 *csak per Illyricum*), the prefect was Claudius Mamertinus (PLRE I, Mamertinus 2), which is also supported by the decrees of 364 (Cod. Theod. X.7.2, XII.6.9, XII.1.57, cf. CIL V 8658=8987=ILS 755 *per Italiam et Illyricum praefectus praetorio*).<sup>3</sup> The contradictions between variants 2 and 3 were resolved by invoking the erroneous dating of the decree relating to Probus and the interpretation of the offices listed in inscription ILS 1266 as indicating a geographic sequence, although this reading received little support. Adding to the problem is that the latter office is not mentioned on some of the inscription erected for Probus before 375 (ICr IV 312, ILS 1265, AÉp 1972, 76 =1985, 273). Proponents of the first variant follow A. H. M. Jones, arguing that this would be supported by the collegiate prefectship attested elsewhere too during the fourth century,<sup>4</sup> one case in point being his later inscription in the Gortyn *praetorium* which mentions him as being a third in collegiate prefectship (ICr IV 318), although its date remains uncertain as to whether it was erected before or after 383.<sup>5</sup> Similar arguments have been proposed for his assumed second post in Gaul around 366 (ILS 1266, Cod. Theod. XI.1.15, Iust. VII.38.1), even if some inscriptions seem to belie this because there is no reference to it (e.g. ICr IV 312, ILS 1265), although a parallel prefectship does not necessarily contradict this. The most amply documented phase in Probus' career is his prefectship between 368 and 375/6, which despite the different designations was officially *praefectus Italiae, Africae et Illyrici* (cf. Table 1: ILS 1265, 1267–1268). The sources most often simply denote

him as *praefectus praetorio*: Amm. XXVII.11.1, XXVI-II.1.31, XXIX.6.9, XXX.3.1, 5.4, Ruf. H. E. XI.12, Paul. v. Ambr. 5, 8, Cod. Theod. VI.3.13, VII.44.2, VIII.5.28, X.19.7 (*per Illyricum et dioecesim Macedoniam*), XI.53.1 (*per Illyricum vicinasque regiones*), XII.1.78, 6.15, XIII.3.7, XV.1.18, Iust. IV.60.1, VIII.51.2. This office was held by Vulcacius Rufinus (PLRE I, Rufinus 25: Amm. XXVII.11.1); he was called from Rome for assuming this post (*ad regendam praefecturam praetorianam ab urbe Probus accitus*). He probably spent a longer period of time in Pannonia (cf. Amm. XXIX.6.9 *agens tunc apud Sirmium*, Cod. Theod. VIII.5.28), specifically in Sirmium (*caput Illyrici*: Gesta Concil. Aq. 16, Iust. Nov. 11.1), as indicated by Ausonius' *libellus* dedicated to Probus (Ep. 27,9,1 *perge, o libelle, Sirmium*),<sup>6</sup> and he was in the province during the events of 374–375 (Amm. XXIX.6.9–11, XXX.3.1, 5.4), up to late 375, and he is among the court's members acclaiming Valentinian II as emperor (Ruf. H. E. XI.12).<sup>7</sup> The imperial decrees addressed to him (Cod. Theod. VIII.5.28, XII.6.15, XIII.3.7, XII.1.78, XV.1.18) issued in December 368–January 369 and in 373, which were proclaimed in Sirmium, Poetovio and Savaria (*data, directa, proposita*) again confirm a longer sojourn in Pannonia.<sup>8</sup> Yet, his office, his *auditorium*, was no doubt in Mediolanum, as recorded by Paulinus in his *vita* of Ambrosius (5, 8), where Probus smoothed the career of young Ambrosius.<sup>9</sup> His role in the events of 374 will not be discussed here; nevertheless, the relevant passages of Hieronymus (Chron. 246f) and Ammianus (XXX.5.5–8) agree that the constant rise of taxes had a disastrous effect (Hier. *iniquissimis tributorum exactionibus*, Amm. XXX.5.6 *tributorum onera vectigaliumque augmenta multiplicata*) and a portion of the population simply left (Amm.: *exagitatos mu-*

3 Wirbelauer–Fleer 1995.

4 Jones 1964.

5 Guarducci, Margerita, “Le iscrizioni del pretorio di Gortina.” *Rivista dell'Istituto d'archeologia e storia dell'arte* 1 (1929) 143–184, esp. 160–161 Nr. 9.

6 Szelest 1996.

7 Novak 1980, 485–486.

8 Seeck 1919, 11, Stein 1925, 366 Anm. 1.

9 McLynn, Neil B., *Ambrose of Milan: Church and Court in a Christian Capital*. Berkeley: University of California Press, 1994, 38–39.

*tare compulerunt sedes*) (cf. Cod. Theod. XII.10.1, Zos. IV.16.1).<sup>10</sup> Lajos Balla’s remark that the *adsidua mala* afflicting Savaria (Amm. XXX.5.14) referred both to the Barbarian raids (as shown by the hoards concealed in the Sopron area such as one found at Jabing<sup>11</sup>) and the measures imposed by the *praefectus praetorio*.<sup>12</sup>

He apparently filled his next post in 380; however, both the duration and the exact place are uncertain (as *praefectus praetorio*), and the dates of the two known decrees (Cod. Theod. VI.28.2, promulgated in Hadrumetum in March 380, suggesting another term as the prefect of Italy, Illyricum and Africa; Cod. Theod. 35.10) clash with the known prefectships of others (Hesperius and Syagrius: Cod. Theod. X.20.10, XI.30.38).<sup>13</sup> The next prefectship of Italy, generally dated around 383–384, is confirmed by the histories of Socrates and Sozomen (Socr. V.11.1, Soz. VII.13.1), although on the testimony of the known decrees this again clashes with others’ (Cod. Theod. XI.13.1,

VI.30.6).<sup>14</sup> The dating of his last office to 387 can be attributed to an error by Sozomen (VII.13.11), who misunderstood Socrates’ parallel passage (V.11.13).<sup>15</sup> In the light of the above, four variants can be proposed for Probus’ career, none of which can be rejected with certainty (although Steiner’s suggestion of six prefectships seems far-fetched), with the first having the greatest likelihood (cf. Tables 2–5), which is also supported by a closer look at one of Ammianus’ passages relating to Probus (XXX.5.4):<sup>16</sup> the emperor was extremely hostile towards Probus, an official he had since long disliked (since his earlier prefectship) (*ex quo eum viderat, praeteritum perfectum*), who had attempted to prolong his office earlier (*tunc primitus*). Given that he was still in office at the time, this remark could hardly relate to his current prefectship. If the passage indeed refers to Probus’ pre-368 office, variant B is erroneous and can be rejected.

**Table 1: Offices held by Petronius Probus between 368 and 375**

Source	Office
ILS 1266	<i>praef. praet. Italiae atque Africae</i>
ILS 1265	<i>praefectus praetorio per Illyricum Italiam et Africam</i>
ILS 1267–1268	<i>praefectus praetorio quater Italiae Illyrici Africae Galliarum</i>
Hier. Chron. 246f	<i>praefectus Illyrici</i>
Claud. Paneg. dict. Prob. et Olyb. cos. 57–60	<i>quot in ordine gentes rexerit ... Italiae late cum frena teneret Illyricosque sinus et quos arat Africa campos</i>
Cod. Theod. XI.11.1	<i>PPO Illyrici</i>
Cod. Theod. X.19.7	<i>PPO ... per Illyricum et dioecesim Macedoniam</i>
Cod. Theod. XI.53.1	<i>PPO ... per Illyricum vicinasque regiones</i>
Cod. Theod. VIII.5.28	<i>PPO ... ad Illyricum etiam Italiaeque regiones convenit redundare</i>

10 Ammianus XXX, 112–115.

11 Tokorcs, 58.

12 Balla 1963.

13 Cameron 1985, 181, but cf. also the arguments of Schmidt-Hofner 2008, 506–507.

14 Cameron 1985, 181.

15 Jones 1964, 85, Novak 1980, 477–478, 488–489.

16 Ammianus XXX, 109–110, Teitler 2016.



**Table 2: Prefectships of Petronius Probus, variant A (Jones, Novak, Cameron, Frakes, Teitler, Coşkun)**

Date	Prefectship	Source in support	Sources against
364	PPO Illyrici	ILS 1266, Cod. Theod. I.29.1, Amm. XXX.5.4 ( <i>viderat praet. perf.</i> )	Amm. XXVI.5.5, ICr IV 312, ILS 1265, AÉp 1972, 76 = 1985, 273, ILS 1266, interpreted as reflecting the sequence of provinces, Cod. Theod. X.7.2, XII.6.9, XII.1.57 (Mamertinus)
366	PPO Gall.	ILS 1266, Cod. Theod. XI.1.15, Iust. VII.38.1	ICr IV 312, ILS 1265
368–375	PPO It., Ill. Afr.	ILS 1265–1266, ICr IV 312, Paul. v. Ambr. 5, 8, Claud. Paneg. dict. Prob. et Olyb. cos. 57–60, Amm. XXVII.11.1, XXVIII.1.31, XXIX.6.9, XXX.3.1, 5.4, Hier. Chron. 246e (solely Ill.), Aus. Ep. 27.9, Ruf. H.E. XI.12, Cod. Theod. XI.11.1 (solely Illyrici), VIII.5.28 (Sirmiumban kihirdetve), XII.6.15 (promulgated in Savaria)	–
383–384	PPO It., Ill. Afr.	Socr. V.11.1, Soz. VII.13.1, ICr IV 318 (if before 383), Cod. Theod. XI.13.1, VI.30.6 (erroneous dates)	Irreconcilable with others' prefectships owing to the dates

**Table 3: Prefectships of Petronius Probus, variant B (Seeck, Palanque, Mazzarino, Seyfarth, Giardina, Pergami)**

Date	Prefectship	Source in support	Sources against
368–375	PPO It., Ill. Afr.	ILS 1265, ICr IV 312, Paul. v. Ambr. 5, 8, Claud. Paneg. dict. Prob. et Olyb. cos. 57–60, Amm. XXVII.11.1, XXVIII.1.31, XXIX.6.9, XXX.3.1, 5.4, Hier. Chron. 246e (solely Ill.), Aus. Ep. 27.9, Ruf. H.E. XI.12, Cod. Theod. XI.11.1 (solely Illyrici), VIII.5.28 (promulgated in Sirmium), XII.6.15 (promulgated in Savaria)	–
380	PPO It., Afr., Ill. / Gall.	Cod. Theod. VI.28.2 (promulgated in Hadrumetum), 35.10 (with erroneous dates)	Irreconcilable with others' prefectships owing to the dates (Coşkun: possibly another Probus)
383–384	PPO It., Ill. Afr.	Socr. V.11.1, Soz. VII.13.1, ICr IV 318, Cod. Theod. XI.13.1, VI.30.6 (with erroneous dates)	Irreconcilable with others' prefectships owing to the dates
387	PPO It., Ill.	Soz. VII.13.11	Socr. V.11.12 misunderstood by Soz.

**Table 4: Prefectships of Petronius Probus, variant C (Schmidt-Hofner)**

Date	Prefectship	Source in support	Sources against
366	PPO Gall.	ILS 1266, Cod. Theod. XI.1.15, Iust. VII.38.1	Icr IV 312, ILS 1265
368	PPO Ill.	Hier. Chron. 246e (solely Ill.), Cod. Theod. I.29.1 (re-dated from 364), I.29.3, XI.11.1	Probus was PPO four times
369–375	PPO It., Ill. Afr.	ILS 1265–1266, ICr IV 312, Paul. v. Ambr. 5, 8, Claud. Paneg. dict. Prob. et Olyb. cos. 57–60, Amm. XXVII.11.1, XXVIII.1.31, XXIX.6.9, XXX.3.1, 5.4, Aus. Ep. 27.9, Ruf. H.E. XI.12, Cod. Theod. VIII.5.28 (promulgated in Sirmium), XII.6.15 (promulgated in Savaria)	–
379/380	PPO It., Afr., Ill.	Cod. Theod. VI.28.2 (promulgated in Hadrumetum)	Irreconcilable with others' prefectships owing to the dates (Coşkun: possibly another Probus)
380	PPO Gall.	Cod. Theod VI.35.10, ILS 1266 twic PPO Gall. if interpreted as reflecting the sequence of provinces,	Probus was PPO four times
383–384	PPO It., Ill. Afr.	Socr. V.11.1, Soz. VII.13.1, ICr IV 318 (if before 383 elött), Cod. Theod. XI.13.1, VI.30.6 (with erroneous dates)	Irreconcilable with others' prefectships owing to the dates

**Table 5: Prefectships of Petronius Probus, variant D (Stein)**

Date	Prefectship	Sources in support	Sources against
366	PPO Gall.	ILS 1266, Cod. Theod. XI.1.15, Iust. VII.38.1	ICr IV 312, ILS 1265
368–375	PPO It., Ill. Afr.	ILS 1265–1266, ICr IV 312, Paul. v. Ambr. 5, 8, Claud. Paneg. dict. Prob. et Olyb. cos. 57–60, Amm. XXVII.11.1, XXVIII.1.31, XXIX.6.9, XXX.3.1, 5.4, Hier. Chron. 246e (csak Ill.), Aus. Ep. 27.9, Ruf. H.E. XI.12, Cod. Theod. XI.11.1 (solely Illyrici), VIII.5.28, XII.6.15 (promulgated in Savaria)	–
380	PPO It., Afr., Ill. vagy Gall.	Cod. Theod. VI.28.2 (promulgated in Hadrumetum), 35.10 (with erroneous dates)	Irreconcilable with other prefectships owing to the dates
383–384	PPO It., Ill. Afr.	Socr. V.11.1, Soz. VII.13.1, ICr IV 318 (if before 383), Cod. Theod. XI.13.1, VI.30.6 (with erroneous dates)	Irreconcilable with other prefectships owing to the dates

### Changes in the praefectura Illyrici during the fourth century (Fig. 1)

Given that arguments can be invoked both in support of and against each variant, it seems prudent to look at Probus' career from the perspective of the highly controversial history of the prefecture of Illyricum,<sup>17</sup> whether Illyricum was part of the prefecture of Italy during a particular period, the changes in the name of Illyricum (whether it denoted the prefecture or only the diocese of Pannonia), and whether western and eastern Illyricum

were part of the same territorial unit (see Table 7 for the most feasible possibilities). The prefecture's official name appears in a separate column, even if its exact identification is sometimes dubious owing to the abbreviations (e.g. only PPO Italiae or PPO Illyrici).

The (partial) prefecture, permanently<sup>18</sup> established after 340 and part of Constans' territory (Orig. Const. 6.35, Zón XIII.5.1–4, Epit. de Caes, 41.19–20, Zós. II.39.2, Philost. III.1),<sup>19</sup> was part of the *praefectura Italiae* together with Africa (Fig. 1).<sup>20</sup> The parts of the three dioceses of Illyricum (Pannonia-Illyricum, Moesia-Da-

17 Seeck 1919, 141–149, 424–425, Alföldi 1924, 69–75, Stein 1925, Lot 1936, 322–334, Mazzarino 1942, 1–59, Palanque 1951, Grumel 1951, Ensslin 1954, 2497–2499, Stein 1959, 156, 178, 498 n. 143, 528 n. 83, Jones 1964a, 126, 370, 373, Palanque 1969, Hoffmann 1970, 208–215, Várady 1978, 95–108, Demougeot 1981, Vera 1983, Barnes 1992, 258–259, Fitz 1993, 1193–1195, Weiler 1996, Errington 1996, 22–27, Ferjančić 1997, Coşkun 2003, Coşkun 2004, Bains 2008.

18 Although Illyricum, originally independent, appears among the four prefectures (Zos. II.33.2, cf. the four PPOs of ILT 814 in 337), his list rather reflects conditions in the fifth century (e.g. he appears to know little about western Illyricum): Barnes, Timothy D., *The New Empire of Diocletian and Constantine*, Cambridge/Mass.: Harvard University Press, 1982, 139, Barnes 1992, 249, Paschoud, François, *Zosime. Histoire nouvelle Tome I. Livres I–II*, Paris: Les Belles Lettres, 2000, 230–234 n. 46.

19 Kovács 2016, 68.

20 Seeck 1919, 144–145, Palanque 1933, 17–19, Demougeot 1981, 243–244, Barnes, Timothy D., “Regional Prefectures,” in: Straub, Johannes (Hrsg.), *Bonner-Historia-Augusta-Colloquium 1984/1985*, Antiquitas IV/19, Bonn: Rudolf Habelt Verlag, 1987, 21–22, Barnes 1992, 251–252, Weiler 1996, 132–133.

cia, Macedonia) and their eighteen provinces as well as the changes in their names<sup>21</sup> can be precisely traced in the *laterculi* compiled during the fourth century and in Festus' *Breviary* (Table 6).<sup>22</sup> The *laterculus Veronensis* clearly indicates that Illyricum incorporated two province groups: Pannonia and Moesia, the latter made up of the eastern provinces. The former, the diocese of western Illyricum, made up of seven provinces, was originally called Pannonia, but by the time Festus compiled his *Breviary* during Valentinian's reign, it had been renamed Illyricum, which at the time also included the diocese of Moesia, later renamed Dacia.<sup>23</sup> The *Notitia dignitatum* has Illyricum as western Illyricum, while the dioceses of Dacia and Macedonia came under the authority of the newly-created prefecture of eastern Illyricum (Not. Dig. Occ. II and Or. III). Thus, in the case of the latter, what must be examined is whether Illyricum designates the (partial) prefecture or only the diocese, already in the decrees issued under Valentinian.

Our sources leave no doubt that before the final division of Illyricum after 395, there were several periods when Illyricum was an independent prefecture (357–361, perhaps 364, and 376–379), while during other periods, the two eastern dioceses were separated from the Pannonian diocese, as in later times, and it functioned as an independent diocese (in the aftermath of the defeat suffered at Hadrianople: 379–380/382, and perhaps from 387<sup>24</sup>). For the present purpose, those periods should be examined when the prefecture and the *praefectus praetorio* were denoted variously. Similarly to the usage in Festus' *Breviary*, (in which the provinces

of the diocese of Dacia are part of Pannonia), the Illyricum mentioned in the decrees could refer to western Illyricum already during Valentinian's reign, i.e. to the former diocese of Pannonia, of which no mention is made is made later (Cod. Theod. X.19.7 *per Illyricum et dioecesim Macedonicam*, X.19.8 *per Macedoniam et Illyrici tractum*, Iust. XI.5.31.1 *per Illyricum vicinasque regiones*), while the decrees mentioning the *praefectura Illyrici* issued after 380 refer to the later eastern Illyricum (Cod. Theod. VIII.4.17, XII.12.12, Cod. Iust. I.40.9). In the case of the prefectures of Illyricum and Italy/Africa mentioned during the same period, Illyricum can again only designate western Illyricum (Cod. Theod. I.1.2, III.1.6, IX.40.13, XI.30.51, XIII.5.21, XV.1.26, 28). Every decree in which PPO Illyrici Italiae et Africae is mentioned (the sequence can be alphabetical or with an emphasis on Italy) must be treated with caution because this office was demonstrably abbreviated in several ways from the 360s onward, or the decree solely referred to a part of the prefecture (e.g. to Illyricum): PPO Italiae (Cod. Theod. XI.1.9, XI.16.12), PPO Illyrici (Hier. Chron. 246f, Cod. Theod. V.11.9, XI.11.1: unless we accept Probus' second prefectship in Illyricum in 368, which cannot be proven), PPO Italiae et Illyrici (ILS 755, CIL VI 1777–1779, 31929, Cod. Theod. I.1.2, III.1.6, VIII.5.28, IX.40.13, XIII.1.11, XV.1.26, 28, Iust. I.8.12), PPO Italiae et Africae (ILS 1266, Illyricum was probably omitted owing to the context, given that it is mentioned previously).<sup>25</sup> In the light of the above, variant A seems to have the greatest likelihood regarding Probus' career, meaning that he was active as the *praefectus praetorio* of Illyricum in 364.

21 For Pannonia, cf. Kovács 2016, 17–21, 30–37.

22 Jones 1964a, 1451–1461 Appendix III, Eadie 1967, 161–163, Maier 2013. Zosimus was not familiar with either the dioceses, or the western provinces as shown by the omission of Noricum, Dalmatia, the Pannonias and Savia.

23 Polemius Silvius' list has the provinces without the dioceses and the same holds true for Jordanes, despite one of his main sources being Festus.

24 Vera 1983, Coşkun 2003, Coşkun 2004, Bains 2008. For the situation after 387, cf. Cod. Theod. VIII.4.17. Eastern Illyricum was quite certainly part of Valentinian II's territory during the period between the two dates: cf. Cod. Theod. I.32.5=Iust. XI.7.4, cf. also Zos. IV.43.1, Socr. V.11.12, Soz. VII.13.1 (Valentinian II flees to Thessalonica).

25 Stein 1925, 350–351, Palanque 1951, 7 n. 1, much earlier than posited by Ferjančić 1997, 236: cf. Mazzarino 1942, 21.

**Table 6: The dioceses of Illyricum**

Lat. Ver. 5–6	Festus 8.2–3	Polem. Silv. 5	Jord. Rom. 217	Not. Dig. Occ. II, Or. III	Zos. II.33.2
<b>Pannonia VII:</b>	<b>Illyrici X:</b>	<b>Illyricum XVIII:</b>	<b>Illyricus XVIII:</b>	<b>Illyricum VI:</b>	–
Nor. rip.	Norici	Noricus rip.	Norici	Noricum rip.	–
Nor. med.	duo	Noricus med.	duo	Nor. med.	–
Pann. sup.	Pannoniae	Pannonia I	Pannoniae	Pannonia I	<b>Pann.</b>
Pann, inf.	duae	Pannonia II	duae	Pannonia II	–
Valeria	Valeria	Valeria	Valeria	–	Valeria
Savensis	Savia	Savia	Suavia	Savia	–
Dalmatia	Dalmatia	Dalmatia	Dalmatia	Dalmatia	–
<b>Misiae: XI</b>	–	–	–	<b>Dacia V:</b>	–
Praevalitana	–	Praevalis	Praevales	Praevalitana+ pars. Mac. sal. <sup>26</sup>	–
Dardania	–	Dardania	Dardania	Dardania	Triball.
Misia sup. Margensis	Moesia	Moesia sup.	Moesia sup. Daciae	Moesia I	Moes. sup.
Dacia	Daciae	Dacia	duae	Dacia rip.	Dacia
–	duae	–	–	Dacia med.	–
–	<b>Macedonia VII:</b>	–	–	<b>Macedonia VI:</b>	–
–	Praevalis	–	Macedonia	–	–
Macedonia	Macedonia	Macedonia	Epiri	Macedonia	Mac.
Epirus nova	Epiri	Epirus nova	duo	Epirus vetus	Epiri
Epirus vetus	duo	Epirus vetus	–	Epirus nova + pars Mac. sal.	duo
–	–	–	Thessalia	–	–
Thessalia	Thessalia	Thessalia	Achaia	Thessalia	Thess.
[Priantina]	Achaia	Achaia	Creta	Achaia	Hellas
Creta	Creta	Creta insula	–	Creta	Creta
–	–	Haemimontus	–	–	–
–	–	Scythia	–	–	–

26 For Macedonia salutaris, cf. Ch. Pietri, Les provinces “Salutaires”: géographie administrative et politique de la conversion sous l’Empire chrétien (IVe s.). in: M. Uytendaele–R. Demeulenaere (Eds.), *Aevum inter utrumque*, Mélanges offerts à Gabriel Sanders. Instrumenta Patristica XXIII. The Hague 1991, 319–338, küll. 332–333.



**Table 7: The designations of the praefectura praet. Illyrici in the fourth century (documented cases)**

Period	Praefectura part of Italy	With eastern Illyricum	Designation	Source
343–346?	–	+	ἔπαρχος τῆς αὐλῆς ... Ἰλλυρικόν	Eun. V. Phil. X.6.4 <sup>27</sup>
357–360	–	+	– <i>Anatolio regente tunc per Illyricum praefecturam</i> – <i>praefecto praetorio per Illyricum</i>	Amm. XIX.11.2 Amm. XXI.6.5
360–361	–	+	– <i>per Illyricum</i> – <i>per Illyrios omnes</i>	Amm. XXI.6.5 9.3–4, Zos. III.10.4
361	–	+	<i>PPO per Illyricum</i>	Amm. XXI.12.25
361–364/365	+	+	– <i>regebat potestate praefecti ... Italiam cum Africa et Illyrico</i> – <i>per Italiam et Illyricum praefectus praetorio</i>	Amm. XXVI.5.5 ILS 755
364–365	–	+	<i>praef. praet. Illyrici omne Illyricum</i>	ILS 1266 Cod. Theod. I.29.1
368–375 (372)	+	+	– <i>praefectus Illyrici</i>	Hier. Chron. 246f
368–373			– <i>PP Illyrici</i>	Cod. Theod. XI.11.1
370–373			– <i>PP ... per Illyricum et dioecesim Macedonicam</i>	Cod. Theod. X.19.7
368–373			– <i>PP ... ad Illyricum etiam Italiaeque regiones</i>	Cod. Theod. VIII.5.28
371			– <i>PP ... per Illyricum vicinasque regiones</i> – <i>praefecto praetorio per Illyricum Italiam et Africam</i>	Cod. Iust. XI.53.1 ILS 1265
376	–	+	<i>per Macedoniam et Illyrici tractum</i>	Cod. Theod. X.19.8
377–378	–	+	<i>praefectus magni Illyrici</i>	Aus. Epic. in patrem 2,52
379	–	+	<i>praef. praet. Illyrici</i>	ILS 1271
379	–	– <sup>28</sup>	<i>PP ... intra Illyricum et Italiam</i>	Cod. Theod. XIII.1.11

27 For the possible identification of the two Anatoliuses, cf. A. F. Norman, *The Illyrian Prefecture of Anatolius*. *Rheinisches Museum* 100,1957, 253–259, Palanque 1969; but cf. also the cautious opinion of Fitz 1993, 1209–1210 Nr. 846, 1212–1213 Nr. 851.

28 In the aftermath of the catastrophic Battle of Hadrianople, eastern Illyricum came under the control of Theodosius until 380 or perhaps up to 382: cf. Soz. VII.4.1, Cod. Theod. IX.35.4, Seeck 1919, 253, 255 (Theodosius' journeys in 379–380), but cf. also Cod. Theod. XI.13.1 in 383; Grumel 1951, 9–13 (until 380), Errington 1996, 22–27, Coşkun 2003, 363–365 Anm. 6 (with a full bibliography of the different views). It seems likely that the decree sent to Hypatius PPO in December 382 (Cod. Theod. XI.16.15) records the condition after the unification, given that it mentions the *limes Raeticus* and an *expeditio Illyrica* (Grumel 1951, 13) since Raetia had not been part of the Illyricum prefecture. Otherwise, Illyricum would again only denote the diocese of western Illyricum.

383	+	+	<i>per urbicarias Africanasque regiones ac per omne Illyricum</i>	Cod. Theod. XI.13.1
384	+	+	– <i>praef. praet. Illyrici Italiae et Africae</i> – <i>praef. praet. II Italiae et Illyrici</i>	ILS 1258 ILS 1259, CIL VI 1778
387	–	–	<i>per Illyricum praefectura</i>	Cod. Theod. VIII.4.17
390–392	+	–	– <i>PPO Illyrici et Italiae</i>	Cod. Theod. XV.1.26, 28, I.1.2, III.1.6, IX.40.13, Iust. I.8.12 <sup>29</sup>
392–393			– <i>PP Illyrici</i>	Cod. Iust. I.40.9
393–394			– <i>praef. praet. Ital. Illyr. et Afric. Iterum</i>	ILS 2948
392–393	+	–	– <i>PPO Illyrici et Afric.</i> – <i>PPO Illyrici et Ital. II</i> – <i>PP per Illyricum</i>	Cod. Theod. XIII.5.21 Cod. Theod. XI.30.51 Cod. Theod. XII.12.12
396	+	–	– <i>praefectus praetorio per Italias ... dioeceses ... Italia, Illyricum, Africa</i> – <i>praefectus praetorio per Illyricum ... dioeceses ... Macedonia, Dacia</i>	Not. Dig. Occ. II,1–8 <sup>30</sup>  Or. III,1–6

29 For the dating of the latter, cf. PLRE I, Flavianus 15, Vera 1983, Errington 1992 and Coşkun 2004, Baini 2008, 468 n. 83. The appointments of Nicomachus Flavianus and Apodemius, and the changes in their prefectships (e.g. Italy is not mentioned in the case of Apodemius, while Flavianus was PPO Italiae) were influenced by the events of the civil war and Flavianus' support of Eugenius.

30 By 395, eastern Illyricum came under the authority of Arcadius; however, the western empire claimed this territory as its own and Stilicho even launched a campaign to regain it: Zos. IV.59.4, V.26.2, Chron. min. I, p. 629, Oymp. Frag. 3, Claud. In Rufin. 2,152–155, 160–162, 301–305. For the latter, cf. also Grumel 1951, Hoffmann 1970, 208–215, as well as the persuasive counter-arguments of Várady 1978, 95–108.



Figure 1 The Praefectura Illyrici (after Maier 2013)

**Appendix – The sources**

CIL V 3344 = ILS 1266 Verona

*Petronio / Probo v(iro) c(larissimo) / totius admira/tionis viro pro/cons(uli) Africae **praef(ecto) / praetorio Illyrici / praef(ecto) praet(orio) Gal/liar(um) II praef(ecto) praet(orio) / Italiae atque Africae / III cons(uli) ordinario / civi eximiae boni/tatis disertissimo / atque omnibus / rebus eruditissimo / patrono / nepoti Probiani / filio Probini vv(irorum) cc(larissimorum) / praef[f(ectorum)] urbis et cons(sulum).***

CIL VI 1751 p. 3174, 3813, 4751 = ILS 1265 Roma Kr. u. 378

*Dedicata / VI Idus Aug(ustas) / dd(ominis) nn(ostris) / Valente VI et / Valentiniano II / Augg(ustorum) cons(ulibus) // Nobilitatis culmini / litterarum et eloquentiae lumini / auctoritatis exemplo / provisionum ac dispositionum magistro / humanitatis auctori / moderationis patrono / devotionis antistiti / Petronio / Probo v(iro) c(larissimo) proconsuli Africae / **praefecto praetorio / per Illyricum Italiam et Africam** / consuli ordinario / ob insignia erga se remediorum genera / Veneti adque Histri peculiare eius / patrono praestantissimo.*

CIL VI 1752 p. 3174, 3813, 4751=ILS 1268 Roma

*Sexto Petronio Probo v(iro) c(larissimo) / proconsuli Africae / **praefecto praetorio / quater Italiae Il<l>yrici / Africae Galliarum / consuli ordinario / patri consulum / Anicius Probinus v(ir) c(larissimus) / consul ordinarius / et Anicius Probus v(ir) c(larissimus) / quaestor candidatus filii / munus singulari religioni / debitum dedicarunt.***

CIL VI 1753 p. 3174, 3813, 4751=ILS 1267 Roma

*Petronio Probo / Anicianae domus / culmini proconsuli / Africae **praefecto / praetorio quater** / Italiae **Illyrici** Afri/cae Galliarum con/suli ordinario con/sulum patri Anicius / Hermogenianus / Olybrius v(ir) c(larissimus) consul / ordinarius et Ani/cia Iuliana c(larissima) f(emina) eius / devotissimi filii / dedicarunt.*

CIL VI 1756 p. 855, 4722 = 31922b Roma

Tit. a ... **praefectus quarto totum dilectus in orbem** ... Tit. b. ... **bis gemina populos praefectus sede gubernans...**

CIL VI 41342a Roma

*Petronio Probo / Petronio Prob[o] v(iro) c(larissimo) quaestor[i cand(idato?)] / praetori urban[o procons(uli) Afr(icae) **praef(ecto)] / praetorio qu[ater] consuli ordinario] / sublimi V[---] / TI PI[---].***

AÉp 1972, 76 =1985, 273 Capua

*Claudio Petronio Probo v(iro) [c(larissimo)] / proconsuli Africae et s(acra) [v(ice) iud(icanti)] / uno eodemque tempor(e) et **[in] / praetorio pr(a)efectura polle[n]ti** / consuli ordinario nobilita[te] / munificentiaque praestanti / originali patrono regiones / [---] collegia posuerunt.*

IGr IV 312 Gortyn

θεῖω θεσπίσματι / κ(αί) δόγματι τῆς Κρητῶν / ἐπαρχίας Πετρώνιον Πρόβον, τὸν λαμπρότατον) / κ(αί)

ἐξοχώτατον / ἀπὸ ὑπάτων ἑπαρχὸν τοῦ πραιτωρίου / τὸν εὐεργέτην καὶ / σωτήρα τοῦ ἔθνους / Φλ(αοῦιος) Φουρσίδ(ιος) Ἀριστίδης / ὁ λαμπρότατος) ὑπατικὸς τῆς Κρητῶν / ἐπαρχείας ἀνέστησεν.

ICr IV 318 Gortyn

Πετρώνιον Πρόβον / τὸν λαμπρότατον / ἀπὸ ὑπάτων καὶ / ἀπὸ ἐπάρχων πραιτωρίων / γ' δόγματι τῆς λαμπρᾶς / Γορτυνίων βουλῆς / Οἰκουμένιος Δωσίθεος / Ἀσκληπιόδοτος / ὁ λαμπρότατος ὑπατι/ κὸς ἀνέστησεν.

Ausonius

Ep. 27.9,1-3

*perge, o libelle, Sirmium  
et dic ero meo ac tuo  
ave atque salve plurimum.*

Hieronimus Chronicon

246f *Probus praefectus Illyrici iniquissimis tributorum exactionibus ante provincias quas regebat quam a barbaris vastarentur erasi.*

Paulinus Vita Ambrosii

- 5 *professusque in auditorio praefecturae praetorii, ita splendide causas peroravit, ut eligeretur a viro illustri Probo, tunc praefecto praetorii, ad consilium tribuendum.*
- 8 *Laetebatur etiam Probus praefectus ...*

Ammianus Marcellinus

XXVI.5.5 *et orientem quidem regebat potestate praefecti Sallustius, Italiam vero cum Africa et Illyrico Mamertinus, et Gallicas provincias Germanianus.*

XXVII.11.1 *Per haec tempora Vulcatio Rufino absoluto vita, dum administrarat, ad regendam praefecturam praetorianam ab urbe Probus accitus. 2 claritudine generis et potentia et opum amplitudine cognitus orbi Romano, per quem universum paene patrimonia sparsa possedit, iuste an secus non iudicium est nostri. 3 atque ut natantium genus elemento suo expulsum haut tam diu spirat in terris, ita ille marcebat absque praefecturis, quas ob iurgia familiarum ingentium capessere cogebatur, numquam innocentium per cupiditates immensas, utque multa perpetrarent inpune, dominum suum mergentium in rem publicam.*

XXVIII.1.31 *Maximinus, etiam tum praefectus annonae, nactusque audaciae incitamenta non levia, tendebat ad usque Probi contemptum, viri summatum omnium maximi, iureque praefecturae praetorianae regentis provincias.*

XXIX.6.9... *praefectus praetorio agens tunc apud Sirmium Probus, nullis bellorum terroribus adsuetus, rerum novarum lugubri visu praestriatus, oculosque vix attollens, haerebat diu, quid capesseret ambigens: et cum paratis velocibus equis noctem proximam destinasset in fugam, monitus tutiore consilio mansit immobilis. 10 didicerat enim omnes secuturos confestim, qui moenibus claudebantur, tegendos latebris oportunis: quod si contigisset, impropugnata civitas venisset in manus hostiles. 11 proinde parumper lenito pavore, ad arripienda, quae urgebant, acri animo adsur-*



*gens, reterisit obrutas ruderibus fossas, murorumque maximam partem pacis diuturnitate contemptam et subversam ad usque celsarum turrium minas expediit, studio aedificandi coalitus: hac ratione opere velociter absoluto, quod impensas aedificandi causa theatri dudum congestas sufficientes ad id, quod efficere maturabat, invenit. atque huic spectato consilio salutare addidit aliud, et sagittariorum cohortem e statione proxima, adfuturam obsidio, si venisset, accivit.*

XXX.3.1... *offertur praefecti relatio Probi, docentis Illyrici clades.*

XXX.5.4 *solum tamen incitato petebat odio Probum, numquam, ex quo eum viderat, minari desinens vel mitescens: cuius rei causae nec obscurae fuerunt nec leves. hic praefecturam praetorio non tunc primitus nactus, eamque multis atque utinam probabilibus modis in longum proferre gestiens, non ut prosapiae suae claritudo monebat, plus adulationi quam verecundiae dedit. 5 contemplatus enim propositum principis, quaerendae undique pecuniae vias absque iustorum iniustorumque discretionem scrutantis, errantem non reducebat ad aequitatis tramitem, ut saepe moderatores fecere tranquilli: sed ipse quoque flexibilem sequebatur atque transversum. 6 unctae graves obedientium casus, exitialia provisorum nomina titulorum, iuxta opulentas et tenues enervatas succidere fortunas, argumentis aliis post validioribus aliis, usu laedendi reperiente longaevo. denique tributorum onera vectigaliumque augmenta multiplicata, optimatum quosdam ultimorum metu exagitatos mutare compulerunt sedes, et flagitantium ministrorum amaritudine quidam expressi, cum non suppeteret quod daretur, erant perpetui carcerum inquilini: e quibus aliquos, cum vitae iam taederet et lucis, suspendiorum exoptata remedia consumpserunt. 7 haec ita inlecebrosius atque inhumanis agi loquebatur quidem pertinax rumor, Valentinianus vero tamquam auribus cera inlitis ignorabat, indifferenter quidem lucrandi vel ex rebus minimis avidus, idque tantum cogitans quod offerebatur, parsurus tamen fortasse Pannoniis, si haec ante ingemiscenda conpendia conperisset, quae nimium sero tali didicit casu. 8 ad provincialium residuorum exemplum etiam Epirotae acturos sibi gratias a praefecto mittere compulsi legatos, Iphiclem quendam philosophum, spectatum robore pectoris hominem, adegere non sponte propria pergere ad id munus implendum.*

Claudianus Paneg. dictus Probino et Olybrio cos. 57–60 (MGH AA X p. 5)

*Acta Probi narrare queam, quot in ordine gentes rexerit, ad summi quotiens fastigia iuris venerit, Italiae late cum frena teneret Illyricosque sinus et quos arat Africa campos.*

Rufinus H. E. XI.12

*... Probo tunc praefecto fideliter rem gerente.*

Socrates H. E. V.11.1

Ἐν δὲ τῇ Ἰταλίᾳ κομιδῇ νέου τυγχάνοντος Οὐαλεντινιανοῦ, τὴν τῶν πραγμάτων εἶχε φροντίδα Πρόβος ἀπὸ ὑπάτων τὴν ὑπάρχων τότε χειρίζων ἀρχήν.

Sozomen H. E.

VII.13.1. Ἐν δὲ τῇ Ἰταλίᾳ τότε διέτριβεν Οὐαλεντινιανὸς τι νέος ὧν ἐπετέτραπτο δὲ τῶν τῆδε πραγμάτων τὴν διοίκησιν ὑπαρχος ὧν Πρόβος ὑπατικός ἀνήρ... 11 Δείσας δὲ μή τι πάθοι, φεύγων ἐξ Ἰταλίας εἰς Θεσσαλονίκην ἦκε σὺν αὐτῷ δὲ καὶ ἡ μήτηρ καὶ ὁ Πρόβος ὑπαρχος.<sup>31</sup>

Cod. Theod.

VIII.5.28, 368, 370, December 28, 373

*Idem aa. ad probum praefectum praetorio. quod iam gallis prodest, ad illyricum etiam italiaeque regiones convenit redundare, ut non amplius raeda quam mille pondo subvectet, angariae mille quingenta sufficiant, veredo ultra triginta nullus imponat. directa v kal. ian. sirmio* valentiniano et valente aa. cons.

XII.6.15, January 7, 369

*Imppp. valentinianus, valens et gratianus aaa. probo praefecto praetorio. a possessoribus per tres vices petatur annona. in epimetris autem eam consuetudinem sinceritas tua faciat observari, ut in aridis quidem fructibus centesimam levandi dispendii causa a possessore susceptor accipiat, laridi vero et vini vicesimam consequatur. proposita vii id. ian. savariae* valentiniano n. p. et victore cons.

XIII.3.7, January 19, 369

*Idem aaa. ad probum praefectum praetorio. reddatur unusquisque patriae suae, qui habitum philosophiae indebite et insolenter usurpare cognoscitur, exceptis his, qui a probatissimis adprobati ab hac debent colluvione secerni. turpe enim est, ut patriae functiones ferre non possit, qui etiam fortunae vim se ferre profitetur. dat. xiiii kal. feb. sirmio* valentiniano n. p. et victore cons.

XII.1.78, May 16–17, 372

*Idem aaa. ad probum praefectum praetorio. ad illustres comites et magistros equitum ac peditum scripta porreximus, ut scirent ab omnibus his veteranorum filiis, qui vel curiae addicti sunt vel civilibus muneribus aliisque necessitatibus obsecundant, penitus abstinentum vel, si qui forte retracti essent, eos ita protinus officiis anterioribus redderent nec pro his vicarios expeterent iuniores. dat. xvii kal. iun. patavione* modesto et arintheo cons.

XV.1.18, January 26, 374

*Imppp. valentinianus, valens et gratianus aaa. ad probum praefectum praetorio. rectores provinciarum quodcumque opus inchoandum esse necessario viderint in aliqua civitate, id arripere non dubitent. si civitatis eius res publica tantum in tertia pensionis parte non habeat, quantum coeptae fabricae poscat impendium, ex aliarum civitatum rei publicae canone praesumant, tertiae videlicet portionis. proposita vii kal. feb. sirmio* gratiano a. iii et equitio cons.

## Bibliography

- Alföldi 1924, Alföldi, Andreas, *Der Untergang der Römerherrschaft in Pannonien I–II*, Berlin-Leipzig: de Gruyter, 1924–1926.
- Ammianus XXVI, *Philological and Historical Commentary on Ammianus Marcellinus XXVI*. Edited by den Boeft, Jan–Drijvers, Jan Willem–den Hengst, Daniël–Teitler, Hans C., Leiden–Boston: Brill, 2008.
- Ammianus XXVII, *Philological and Historical Commentary on Ammianus Marcellinus XXVII*. Edited by den Boeft, Jan–Drijvers, Jan Willem–den Hengst, Daniël–Teitler, Hans C., Leiden–Boston: Brill, 2009.
- Ammianus XXIX, *Philological and Historical Commentary on Ammianus Marcellinus XXIX*. Edited by den Boeft, Jan–Drijvers, Jan Willem–den Hengst, Daniël–Teitler, Hans C., Leiden–Boston: Brill, 2013.
- Ammianus XXX, *Philological and Historical Commentary on Ammianus Marcellinus XXX*. Edited by den Boeft, Jan–Drijvers, Jan Willem–den Hengst, Daniël–Teitler, Hans C., Leiden–Boston: Brill, 2015.
- Baini 2008, Baini, Valentina, “Il confine danubiano fra politico amministrativa e strategia militare in età teodosiana,” *Historia* 57 (2008) 453–487.
- Balla 1963, Balla, Lajos, “Savaria invalida. Megjegyzések a pannoniai városok Valentinianus-kori történetéhez,” *ArchÉrt* 90 (1963) 75–80.
- Barnes 1992, Barnes, Timothy D., “Praetorian Prefects, 337–361,” *ZPE* 94 (1992) 249–260.
- Cameron 1985, Cameron, Averil, “Polyonomy in the Roman aristocracy: the case of Petronius Probus,” *JRS* 75 (1985) 164–182.
- Cameron 2012, Cameron, Averil, “Anician myths,” *JRS* 102 (2012) 133–171.
- Chastagnol 1982, Chastagnol, André, “L’inscription de Petronius Probus à Capoue,” *Tituli* 4 (1982) 547–551.
- Coşkun 2002, Coşkun, Altay, *Die gens Ausoniana an der Macht. Untersuchungen zu Decimius Magnus Ausonius und seiner Familie*, Oxford: P & G, Prosopographica et Genealogica, 2002.
- Coşkun 2002a, Coşkun, Altay, “Imperial constitutions, chronology, and prosopography. Towards a new methodology for the use of the Late Roman law codes,” in: Keats-Rohan, Katherine (Ed.), *Resourcing Sources. Texts, Technology and Prosopography*, Oxford: University of Oxford, 2002, 122–141.
- Coşkun 2003, Coşkun, Altay, “Zur Verwaltungsspitze im Illyricum während der Mailänder Periode Kaiser Valentinians II (a. 383–87),” *Byzantion* 73 (2003) 360–389.
- Coşkun 2004, Coşkun, Altay, “Die Karriere des Virius Nicomachus Flavianus. Mit Exkursen zu den *praefecti praetorio Italiae, Africae et Illyrici* 388–95,” *Athenaeum* 92 (2004) 467–491.
- Ensslin 1954, Ensslin, Wilhelm, “Praefectus praetorio,” in: *PWRE* XXII, Stuttgart 1954, col. 2391–2502.
- Demougeot 1981, Demougeot, Émilienne, “Le partage des provinces de l’Illyricum entre la Pars Occidentis et la pars Orientis,” in: *La géographie administrative et politique d’Alexandre Mahomet. Actes du Colloque de Strasbourg, 14–16 juin 1979*, Leiden: Brill, 1981, 229–253.
- Eadie 1967, The Breviarium of Festus. A critical edition with historical commentary by J. W. Eadie, London: The Athlone Press, 1967.
- Errington 1992, Errington, R. Malcolm, “Praetorian Prefectures of Virius Nicomachus Flavianus,” *Historia* 41 (1992) 439–461.

- Errington 1996, Errington, R. Malcolm, “Theodosius and the Goths,” *Chiron* 26 (1996) 1–27.
- Ferjančić 1997, Ferjančić, Snežana, “The Prefecture of Illyricum in the 4th Century: A Chronological Note,” in: *Mélanges d’histoire et d’épigraphie offerts à Fanoula Papazoglou par ses élèves à l’occasion de son quatre-vingtième anniversaire*. Beograd: Université de Belgrade, 1997, 231–239.
- Fitz 1993, Fitz, Jenő, *Die Verwaltung Pannoniens in der Römerzeit I–IV*, Budapest: Enciklopédia, 1993–1995.
- Frakes 2001, Frakes, Robert M., *Contra Potentium Iniurias: The Defensor Civitatis and Late Roman Justice*. München-Beiträge zur Papyrusforschung und antiken Rechtsgeschichte 90, München: C. H. Beck, 2001.
- Giardina 1983, Giardina, Andrea, “Lettura epigrafica e carriere aristocratiche: Il caso di Petronio Probo,” *Rivista di filologia* 111 (1983) 170–182.
- Grumel 1951, Grumel, Venance, “L’Illyricum de la mort de Valentinien Ier (375) à la mort de Stilicon (408),” *Revue des Études Byzantines* 9 (1951) 5–46.
- Hoffmann 1969–1970, Hoffmann, Dieter, *Das spätrömische Bewegungsheer und die Notitia Dignitatum*. ES 7, Düsseldorf: Rheinland Verlag, 1969–1970.
- Jones 1964, Jones, Arnold Hugh Martin, “Collegiate Prefectures” *JRS* 54 (1964) 78–89 = id., *The Roman Economy: Studies in Ancient Economic and Administrative History*, Oxford: Blackwell, 1974, 387–391.
- Jones 1964a, Jones, Arnold Hugh Martin, *The later Roman Empire, 284–602: A Social, Economic and Administrative Survey*, Oxford: Blackwell, 1964.
- Kovács 2016, Kovács, Péter, *A history of Pannonia in the late Roman period I (284–363 AD)*, Antiquitas Reihe I/67. Bonn: Rudolf Habelt, 2016.
- Lizzi Testa 2004, Lizzi Testa, Rita, *Senatori, popolo, papi: il governo di Roma al tempo dei Valentiniani*, Bari: Edipuglia, 2004.
- Lot 1936, Lot, Ferdinand, “La Notitia Dignitatum utriusque imperii” *RÉA* 38 (1936) 285–338.
- Maier 2013, I. G. Maier, “Appendix 8. Illyricum in the compilation notitia dignitatum (Cnd),” <http://members.iinet.net.au/~igmaier/608-illy.pdf>.
- Mazzarino 1942, Mazzarino, Santo, *Stilicone: la crisi imperiale dopo Teodosio*, Roma: Angelo Signorelli, 1942.
- Mazzarino 1967, Mazzarino, Santo, “Sulla carriera prefettizia di Sex. Petronius Probus,” *Helikon* 7 (1967) 414–418.
- McCoy 1985, McCoy, Marsha B., “Corruption in the Western Empire: the Career of Sextus Petronius Probus,” *AncW* 11 (1985) 101–106.
- Migl 1994, Migl, Joachim., *Die Ordnung der Ämter. Prätorianerprefektur und Vikariat in der Regionalverwaltung des Römischen Reiches von Konstantin bis zur valentinianischen Dynastie*, Frankfurt: Peter Lang, 1994.
- Novak 1980, Novak, David M., “Anicianae domus culmen, nobilitatis culmen,” *Klio* 62 (1980) 473–493.
- Palanque 1933, Palanque, Jean-Rémy, *Essai sur le préfecture du prétoire du Bas-Empire*, Paris: Boccard, 1933.
- Palanque 1951, Palanque, Jean-Rémy, “Le préfecture du prétoire d’Illyricum au IV<sup>e</sup> siècle,” *Byzantion* 21 (1951) 5–14.

---

31 Cf. Socr. V.11.12 Εὐθύς οὖν ὡς εἶχεν ἀναχωρεῖ ἀπὸ τῆς Ἰταλίας· καὶ ἐπὶ τὴν Ἰλλυρίδα γενόμενος γῆν ἐν Θεσσαλονίκῃ τῆς Μακεδονίας διέτριβεν.

- Palanque 1969, Palanque, Jean-Rémy, “Du nouveau sur la préfecture d’Illyricum IV<sup>e</sup> siècle,” In: Bibauw, Jacqueline (ed.), *Hommages à Marcel Renard II*. Coll. Latomus 102, Bruxelles: Latomus, 1969, 600–606.
- Pergami 1993, Pergami, Federico, *La legislazione di Valentiniano e Valente 364–375*, Milano: A. Giuffrè, 1993.
- PLRE I, Jones, Arnold Hugh Martin–Martindale, John Robert–Morris, John, *The prosopography of the Later Roman empire I*, Cambridge: Cambridge University Press, 1971.
- Schmidt-Hofner 2008, Schmidt-Hofner, Sebastian, “Die Regesten der Kaiser Valentinian und Valens in den Jahren 364 bis 375 n. Chr.,” *Zeitschrift der Savigny-Stiftung für Rechtsgeschichte, Romanistische Abteilung* 125 (2008) 498–602.
- Seeck 1914, Seeck, Otto, “Die Reichspräefektur des vierten Jahrhunderts,” *Rheinisches Museum* 69 (1914) 1–39.
- Seeck 1919, Seeck, Otto, *Regesten der Kaiser und Päpste für die Jahre 311 bis 476 n. Chr.*, Stuttgart: Metzler, 1919.
- Seyfarth 1970, Seyfarth, Wolfgang, *Sextus Petronius Probus. Legende und Wirklichkeit*, *Klio* 52 (1970) 411–425.
- Stein 1925, Stein, Ernest, “Untersuchungen zur spätrömischen Verwaltungsgeschichte,” *Rheinisches Museum* 74 (1925) 347–394=*Opera minora selecta*, Amsterdam: A. M. Hakkert, 1968, 71–127.
- Stein 1959, Stein, Ernest, *Histoire du Bas-Empire I*. Paris: Desclée de Brouwer, 1959.
- Szelest 1996, H. Szelest, “Perge, o libelle, Sirmium. Zu Auson. Ep. X Prete,” *Rheinisches Museum für Philologie* 139, 1996, 334–344.
- Teitler 2016, Teitler, Hans C., “Ammianus 30.5.4 and the Career of Petronius Probus,” *Mnemosyne* 69 (2016) 312–317.
- Tokorcs, Bíró-Sey, Katalin–Medgyes, Magdolna–Torbágyi, Melinda, *Der spätrömische Münzschatzfund von Tokorcs*. Budapest: Akadémiai Kiadó, 1998.
- Várady 1978, Várady, László *Die Auflösung des Altertums. Beiträge zu einer Umdeutung der Alten Geschichte*, Budapest: Akadémiai Kiadó, 1978.
- Vera 1983, Domenico, Vera, “La carriera di Virius Nicomachus Flavianus e la prefettura dell’Ilirico orientale nel IV secolo d.C.,” *Athenaeum* 61 (1983) 24–63, 390–426.
- Weiler 1996, Weiler, Ingemar, “Zur Frage der Grenzziehung zwischen Ost- und Westteil des Römischen Reiches in der Spätantike,” in: Bratož, Rajko (Hrsg.), *Westillyricum und Nordostitalien in der spätrömischen Zeit*, Situla 34, Ljubljana: Narodni muzej, 1996, 123–143.
- Wirbelauer–Fleer 1995, Wirbelauer, Eckhard–Fleer, Christian, “Totius orbis Augustus. Claudius Mamertinus als praefectus praetorio der Kaiser Julian und Valentinian,” in: Weinmann-Walser, Marlis (Hrsg.), *Historische Interpretationen: Gerold Walser zum 75. Geburtstag dargebracht von Freunden, Kollegen und Schülern*. Stuttgart: Franz Steiner, 1995, 191–201.



# Tra Illiria ed Epiro: archeologia di una terra di confine

GIUSEPPE LEPORE

*Alma Mater Studiorum*-Università di Bologna (Campus di Ravenna)

Bologna, Italia

L'ampia area geografica compresa a nord della Grecia continentale è stata spesso definita come “periferica” rispetto ad un “centro” immaginato coincidente con Atene e l'Attica o, al massimo, con una parte del Peloponneso e delle sue antiche città. Per il resto, secondo le fonti scritte di età classica, l'Epiro e l'Illiria restavano aree popolate da “barbari”, che parlavano male il greco e che andavano in giro armati. Queste aree invece, in cui il fenomeno urbano compare solo a partire dalla fine del IV secolo a.C., rappresentano un osservatorio privilegiato da cui studiare forme di gestione del territorio diverse e più aderenti alla conformazione geografica, che comporta una naturale vocazione ad un'economia basata sulla pastorizia e sull'allevamento ed un rapporto sempre stretto con la cultura greca.

**Parole chiave:** Illiria, Albania, polis, identità.

Il territorio dell'attuale Albania era compreso, nell'antichità, tra due regioni distinte: a nord del fiume Aoos (Skumbin) era l'Illiria, abitata da “tribù” di lingua e cultura illirica, mentre a sud del suddetto fiume era l'Epiro, un'altra regione “periferica” della Grecia, abitata anch'essa da “popoli barbarici”, almeno secondo il punto di vista degli Ateniesi del V sec. a.C.<sup>1</sup>.

“Dopo gli Illiri vengono i Caoni. La Caonia ha bei porti; i Caoni abitano in villaggi. La navigazione costiera della Caonia dura tre giorni”: così lo Pseudo-Scilace

descrive il settore che ci interessa, vera e propria “cerniera” tra due mondi<sup>2</sup>. Si tratta, infatti, di un territorio di confine, reale e culturale, ma anche simbolico e mentale: a nord gli Illiri, divisi in numerose “tribù”, a sud l'Epiro, diviso anch'esso in *ethne*, di cui i Caoni rappresentano quello più settentrionale<sup>3</sup> (Fig. 1).

Senza poi voler entrare nella complessa “questione illirica”, ricordo solo che a partire dal IV sec. a.C. le popolazioni illiriche, note dalle fonti per le azioni piratesche<sup>4</sup>, attaccheranno sempre più spesso l'Epiro,

1 La fonte principale per questo periodo è ovviamente Tuciddide (in part. II, 80).

2 Ps-Scilax 28. Cfr. anche Melfi, Piccinini 2012.

3 Sono almeno quattordici le “tribù” epirote secondo Strabone (VII, 7, 5, che riprende Teopompo): “Gli *ethne* degli Epiroti sono, secondo Teopompo, quattordici e di questi i più famosi sono i Caoni e i Molossi perché un tempo governavano su tutto l'Epiro, i Caoni prima e i Molossi dopo; i Molossi divennero ancora più famosi a causa della parentela dei loro re (erano infatti della famiglia degli Eacidi) e perché l'oracolo di Dodona era nel loro territorio, un oracolo antico e rinomato. I Caoni, dunque, e i Tesproti e, dopo di questi, i Cassopei (anche questi sono Tesproti) abitano la costa che si estende dai Monti Cerauni al golfo di Ambracia e hanno un territorio fertile. La navigazione dal paese dei Caoni fino al golfo ambracico e corinzio, tenendo a destra il mare Ausonio e a sinistra l'Epiro, è di 1300 stadi, dai Monti Acrocerauni al golfo di Ambracia.”

4 Sui popoli illirici cfr. Galaty 2002. Ancora Strabone (VII, 7, 8): “Anche gli Anfiloichi sono Epiroti e lo stesso vale per i popoli che si trovano sopra di loro e che confinano con le montagne illiriche, abitando un paese aspro, cioè i Molossi, gli Athamani, gli Aithici, i Tymphai, gli Oresti, i Parorei e gli Atintani, alcuni dei quali sono più vicini ai Macedoni, altri al golfo Ionico...sopra Epidamno e Apollonia fino ai monti Cerauni abitano i Bylliones, i Taulanti, i Parthini e i Brygi... Dyesti e Encheli, detti anche Sesarathi, ...e vicino a questi popoli si trovavano anche i Lyncesti, gli abitanti del territorio di Deuriopos e i Tripoliti di Pelagonia, gli Eordi, gli Elymeia e i Eratyras... Poi poiché l'una o l'altra tribù aveva la meglio sulle altre, finirono tutte nell'impero macedone...”

determinando così l'intervento di Roma e, di fatto, la perdita dell'autonomia di tutta quest'area<sup>5</sup>.

In questo contesto periferico e liminare, di cui le fonti scritte (che molto spesso però riproducono il punto di vista dei "vincitori") hanno tramandato un quadro di arretratezza e di costumi arcaici, cosa dice l'archeologia? Uno dei principali "indicatori" presi in considerazione dagli studiosi è la presenza-assenza della forma urbana: è possibile che la città, intesa come *polis* alla greca, possa costituire l'osservatorio privilegiato per la comprensione dei territori posti alla periferia dei mondi "civilizzati"?<sup>6</sup>

In questo contributo si tenterà di delineare alcune temi a carattere generale, collegati soprattutto con la nascita e lo sviluppo del fenomeno urbano, che possiamo considerare uno dei più evidenti "indicatori archeologici" delle trasformazioni di questo settore del mondo balcanico.

### La geografia fa la storia (ma anche l'economia)

La prima risposta sta nella geografia: l'area analizzata (ma più in generale il mondo balcanico) si affaccia sul mar Ionio ed è caratterizzata da importanti sistemi montuosi con andamento nord-ovest sud-est e da scarse pianure coltivabili. Le principali catene montuose, spesso articolate in formazioni tra loro parallele (le cd. Alpi Dinariche a nord, i monti Acrocerauni al centro e la catena del Pindo più a sud), determinano altrettanti stretti "corridoi" naturali, che, solcati in profondità dai fiumi, diventano i naturali percorsi di attraversamento di quest'area. Di contro sulla costa numerose sono le isole e le insenature, che hanno determinato un contesto più fa-

vorevole alla navigazione e agli scali commerciali: la stessa geografia, dunque, ha determinato due distinte vocazioni di questo mondo balcanico: l'interno, montuoso, segue percorsi propri (con orientamento nord-ovest sud-est) ed è difficilmente collegato con la costa, lungo la quale, invece, la navigazione (soprattutto da est verso ovest) è semplice e sicura (ed è stata infatti oggetto di attenzione da parte delle principali *poleis* greche che qui hanno fondato numerose *apoikiai*).

Da queste premesse geografiche deriva, in primo luogo, una diversa economia, basata, all'interno, soprattutto sull'allevamento e la pastorizia, attività, queste ultime, che necessitano di un insediamento "sparso" nel territorio e di percorsi che collegano i pascoli invernali con quelli estivi<sup>7</sup>. Di qui anche l'esistenza di una rete itineraria che, strettamente collegata alla geografia fisica, probabilmente, ricalca in buona parte quella utilizzata dai pastori per la transumanza<sup>8</sup> (Fig. 2).

Lungo la costa, invece, la presenza di isole e penisole ha determinato la possibilità di scali e approdi sicuri, sfruttati dalla navigazione di cabotaggio almeno a partire dall'età micenea, in direzione dell'Italia meridionale e soprattutto della Sicilia.

Il nostro punto di partenza è, dunque, un territorio caratterizzato da una forte identità geografica e, di conseguenza, da almeno due vocazioni economiche: pastorizia e allevamento transumante all'interno e scambi commerciali lungo le coste, gestiti soprattutto dalle "superpotenze" dell'inizio dell'età del Ferro, e cioè le città dell'Eubea (Calcide ed Eretria) e poi Corinto, dalle quali avrà origine un imponente movimento "coloniale" verso Occidente.

5 Ricordiamo che nel 230 a.C. Roma invia la prima ambasceria presso Teuta, la regina degli Illiri: il fallimento dell'azione diplomatica determinerà, 229 a.C., l'intervento diretto (la *proten diabasein* ricordata da Polibio, II, 2, 4) verso le sponde orientali dell'Adriatico: Bandelli 1999 e Bandelli 2004.

6 Sempre Strabone (VII; 7, 9), al termine del lungo elenco degli *ethne* presenti tra Illirie ed Epiro afferma: "Πρότερον μὲν οὖν καὶ πόλεις ἦσαν ἐν τοῖς ἔθνεσι τούτοις". E dunque anche in queste aree, nei tempi antichi, erano presenti delle città, definite esplicitamente come πόλεις.

7 Georgoudi 1974.

8 Dausse 2018. Cfr. anche Thesprotia Expedition III e Giorgi, Bogdani 2012, in part. pp. 398-416.

### Gli Stati federali: un sistema insediativo “misto”

Le premesse geografiche ed economiche ci fanno meglio comprendere perché in queste aree si svilupparono forme di aggregazione statale diverse da quelle “classiche” ampiamente attestate nel mondo greco: in queste aree, infatti, assistiamo al precoce strutturarsi di Stati federali, articolati in *ethne*, *koina* e *komai*, che possono prevedere anche la presenza di alcune *poleis* e che determineranno poi, in età ellenistica, la nascita delle grandi monarchie territoriali (Macedoni, Molossi per ricordare le principali)<sup>9</sup>. Si tratta, insomma, di un’ampia parte del mondo balcanico, da sempre considerato “periferico” rispetto al mondo greco continentale e che invece costituisce un contesto di grande interesse scientifico, dal momento che rappresenta una importante “alternativa” al sistema classico basato sulla *polis* e da tempo oggetto di studi approfonditi.

Gli studiosi, infatti, sia storici sia archeologi si sono molto occupati dell’origine della *polis* e del sistema “politico” di amministrazione e gestione della *chora*, formulando diverse ipotesi (endogenesi oppure acculturazione progressiva), molto spesso imperniata su una sequenza di tipo evolutivo in cui, partendo da forme più semplici di aggregazione (le *komai* o villaggi), la strada migliore e spesso l’unica percorribile porta inevitabilmente alla formazione di una città<sup>10</sup>.

In area balcanica, invece, e in particolare tra Illiria ed Epiro, un’organizzazione statale complessa sembra precedere la nascita e l’affermarsi della *polis*, che nelle forme in cui ci è nota, è attestata solo a partire dal IV sec. a.C. Questo dato è pienamente confermato dalle parole di Tucidide che ricorda con chiarezza che le popolazioni dell’Epiro sono note per i nomi delle loro tribù piuttosto che per i loro insedia-

menti: si tratta dei Caoni, dei Molossi, degli Atintani, degli Anattori, dei Paravei e degli Orestii<sup>11</sup>. Per la parte greca, invece, Tucidide ricorda i nomi delle città: Ambracia, Apollonia, *Corcyra*, *Epidamnos*, *Leukas*, ma anche *Zakinthos*, *Kephalonia*, *Anaktorion*, *Naupaktos*, *Limnaia* e *Stratos*. Il quadro della Grecia settentrionale alla vigilia della Guerra del Peloponneso è dunque evidente: *poleis* sulle coste e *ethne* all’interno, con un “sistema misto” che rappresenterà la cifra distintiva di queste zone anche nelle fasi successive.

Nel secolo successivo, infatti, uno sguardo agli itinerari degli ambasciatori sacri che annunciavano lo svolgimento delle feste nei santuari di Epidauro e di Argo è quanto mai utile: da una parte ci attesta che anche dall’Epiro passava, nel IV sec. a.C., il circuito delle feste panelleniche che riguardava il resto del mondo greco e ci conferma indirettamente che nei luoghi menzionati dagli itinerari dovevano esistere persone (*thearodokoi*) e strutture idonee a ospitare gli ambasciatori provenienti dai principali santuari del mondo greco. E’ significativo dunque che già nella lista dei *thearodokoi* di Epidauro, databile al 360 a.C., sia attestata una compresenza di *poleis* (Pandosaia, Kassope, Poionos, Corcyra), regioni (Chaonia, Artichia) ed *ethne* (Tesproti, Molossi)<sup>12</sup>. Altrettanto significativo è, poi, il fatto che nella lista dei *thearodokoi* di Argo, di poco successiva (330 ca. a.C.), al posto di alcune regioni (Chaonia) siano indicati dei veri e propri centri urbani (*Phoinike*)<sup>13</sup>: è del tutto evidente che in casi come questi la struttura statale precede la nascita della città.

Dunque, nell’area che ci interessa, si sviluppa un “sistema misto” in cui è documentata la presenza di vere e proprie *poleis* lungo la costa e di altre forme di insediamento nelle aree interne<sup>14</sup>. Lungo le coste, infatti, già dalla prima età arcaica sono numerose le *apoikiai* collegabili con certezza all’espansione di

9 Sul tema del Federalismo greco si rimanda alla sintesi di Cinzia Bearzot: Bearzot 2014.

10 Un quadro generale è in Bogdani 2018.

11 Thuc. II, 80.

12 IG IV2, 1, 95. Cfr. anche Melfi, Piccinini 2012, p. 54 n. 6.

13 Cabanes 2010. Cfr. anche Melfi, Piccinini 2012, p. 54 n. 7.

14 Lasagni 2019.

Corinto verso Occidente, lungo la rotta commerciale che collegherà l'Epiro con la Sicilia attraverso la fondazione della colonia di Siracusa<sup>15</sup>: *Corcyra*, *Apollonia*, *Epidamnos* sono città pienamente greche, con una *chora*, un'economia, un popolamento e delle forme di governo pienamente greche. Queste *poleis* costituiranno da subito dei centri di diffusione della "cultura greca" intesa in senso più ampio possibile (forma urbana, gestione economica e militare di una *chora*, artigianato, culti, economia, monetazione e molto altro ancora).

L'entroterra, invece, resta appannaggio dei cd. "indigeni" (altro termine ambiguo, che ha contribuito a ingenerare non pochi luoghi comuni contenenti il concetto di "arretratezza"), organizzato su forme statali differenti, come si è detto in apertura, molto avanzate e decisamente più adatte al sistema geografico ed economico presente in queste aree.

Si ha dunque un doppio sistema, che tradisce due finalità opposte e soprattutto due sistemi economici differenti: la *polis* sulla costa, aperta sul mare, rappresenta un caposaldo lungo le rotte commerciali verso l'Occidente, il cui fine è appunto il commercio e la movimentazione di merci via mare, mentre gli insediamenti dell'entroterra, nelle forme più varie e collegati comunque ai tratturi per le greggi, sono collegati ad una economia basata sull'allevamento, sulla pastorizia e dunque sulla mobilità (che è l'opposto della staticità di una *polis*). Qui, tra i rilievi montuosi, possiamo trovare soprattutto piccolo villaggi (*komai*), stazioni di posta e di lavorazione temporanea dei prodotti dell'allevamento (latte, lana) e centri d'altura, di forme diverse e spesso fortificati (che costituiscono un importante filone di studi). Un elemento che non può mancare in questi contesti montani è poi il santuario federale: in un contesto così mobile e fluido si configura la necessità di un centro di aggregazio-

ne, collegato con la viabilità e con le necessità di uno scambio commerciale. I luoghi di culto, posti sotto la protezione delle divinità e perfettamente collegati coi percorsi della transumanza, rispondono appieno a queste necessità: le ricorrenze festive delle divinità costituiscono i momenti di incontro naturale dei vari dell'area, mentre le crisi politiche richiedono momenti di aggregazione "dedicati" per prendere le decisioni che riguardano l'intera comunità. Il santuario di Zeus e Dion a Dodona, con i suoi luoghi di aggregazione (teatro e stadio) e le sue strutture amministrative (*bouleuterion* e *prytaneion*), è senza dubbio il più noto e il più antico di questa porzione del mondo balcanico<sup>16</sup>, ma molti altri dovevano esistere, magari in forme meno monumentali e certamente collegati alla più antica viabilità di questa area.

In questo contesto, solo apparentemente "arcaico", la *polis* compare "in ritardo" rispetto alla Grecia continentale, solo a partire dalla fine del IV sec. a.C., e si svilupperà in forme monumentali tra il IV sec. a.C. e il corso del III e del II sec. a.C. (v. *infra*). Si strutturano ora città come Dimal, Byllis, Klos, Nikaia, Amantia (in Illiria meridionale), oppure come Phoinike, Antigonea (in Caonia), Elea, Gitana, Doliani, Dymokastro (in Tesprozia), Horraon (in Kassopaia), Passaron, Tekmon, Phylaki, Orreon (in Molossia)<sup>17</sup> (Fig. 3).

Si è molto discusso se collegare questa "esplosione" del fenomeno urbano in queste aree alla nuova politica monarchica delle due grandi dinastie dei Macedoni e dei Molossi (IV sec. a.C.) oppure alle fasi successive all'estinzione delle medesime (fine III e corso del II sec. a.C.), quando si sviluppa un sistema federale che in breve si scontrerà col mondo romano<sup>18</sup>. E' del tutto evidente che si tratta di un fenomeno complesso e difficilmente ricostruibile nei dettagli, che però si collega strettamente ad un processo di rinnovamento dell'economia e della struttura politica di

15 Su questo tema si rimanda ai lavori contenuti nella Collana *Diabaseis* dell'Università Ca' Foscari di Venezia, in particolare il n. 1 dedicato a "Lo spazio ionico e le comunità della Grecia nord-occidentale. Territorio, società, istituzioni" (= Antonietti 2010) e il n. 2 intitolato "Sulla rotta per la Sicilia: l'Epiro, Corcira e l'Occidente" (= De Sensi Sestito, Intrieri 2011).

16 Una sintesi recente sul santuario di Dodona è in Malacrino, Soueref, Vecchio 2019.

17 Ceka 1993.

18 Cfr. sul tema Caliò 2017.

queste regioni che, da centri periferici, diventeranno il centro del nuovo mondo ellenistico. La velocità con cui il fenomeno urbano si sviluppa lascia intendere, con buona probabilità, un intervento diretto dei monarchi macedoni e molossi: la città diventa il luogo privilegiato della “messa in scena” del nuovo potere, all’interno dei nuovi spazi pubblici (teatri e grandi *agorai* ad esempio)<sup>19</sup>. La città, dunque, si struttura come luogo della gestione del potere, mentre il territorio, la *chora*, diventa sempre di più un luogo “militarizzato”, caratterizzato da sistemi sempre di complessi di postazioni militari e fortificazioni: tale processo non si esaurisce con l’estinzione delle dinastie macedoni e molosse, anzi troverà la massima applicazione tra III e II sec. a.C., in concomitanza con l’inizio della gestione di questa area da parte di Roma.

Lo sviluppo della città determinerà anche una fondamentale variazione nel concetto di “barbaro” e determinerà l’ingresso degli Epiroti nell’*ellenikon*, mentre gli Illiri ne resteranno sempre fuori.

### “Barbari”? Identità greca e forma della *polis*

La scarsa “dimestichezza” degli *ethne* epiroti (ma anche illirici) col mondo della *polis* ci fa meglio comprendere la posizione di Tucidide che ricorda che i barbari sono coloro che girano ancora armati, che mangiano carne cruda, che non parlano (bene) il greco e che abitano ancora *kata komas* anziché in *po-leis*<sup>20</sup>. In questa categoria sono evidentemente inseriti i Caoni, i Tesproti, i Molossi, ma anche i Bylliones, gli Amantini e gli altri *ethne* illirici<sup>21</sup> (Fig. 4).

E’ stato infatti Erodoto, poco prima, a definire con maggiore chiarezza il concetto di *ellenikon*: “*tutto*

*ciò che costituisce la patria greca: il medesimo sangue, la medesima lingua, santuari in comune, riti sacri e costumanze uguali*”<sup>22</sup>. Per tutto il V sec. a.C. questa formula identitaria si collega fortemente alla vita della *polis*, anche se, come vedremo, subirà un importante sviluppo nel tempo.

E’ ovvio che la testimonianza di Tucidide si riferisce ad una identità greca che si “radicalizza” a partire dalla fine delle Guerre Persiane e si protrae per tutto il periodo classico, marcando il confine tra un mondo “barbarico”, spesso unitario e indistinto, e un mondo pienamente greco, che si riconosce soprattutto per il fatto di utilizzare la migliore forma aggregativa possibile (la *polis* appunto)<sup>23</sup>.

Nella seconda metà del IV sec. a.C., in perfetta coincidenza con lo sviluppo delle forme urbane dell’entroterra prima accennato, assistiamo ad una generale ridefinizione del concetto di ellenicità<sup>24</sup>: la figura centrale di questo processo è senza dubbio Filippo II e il contesto di riferimento è la Macedonia che si sta sempre più strutturando come una monarchia territoriale. Uno sguardo alle contese tra Isocrate e Demostene proprio sulla Figura di Filippo II ci fa ben percepire questa nuova “identità” greca che si va definendo: la nuova grecità si basa sempre meno sul sangue, sull’ascendenza comune (vera o presunta) e sul legame (vero o presunto) con un territorio o una *polis*, e sempre di più su “elementi culturali”, come la lingua, le istituzioni, la cultura materiale, i costumi e la religione. Questo processo è della massima importanza e si trova alla base della nuova idea di etnicità allargata del mondo ellenistico: quelli che ieri erano barbari oggi sono pienamente inseriti nell’orizzonte della grecità. L’ellenicità dei sovrani ellenistici, spogliata da ogni valenza etnica, diventa lo strumento per la definizione di una nuova identi-

19 Mari 2019.

20 Thuc. III, 94, 4.

21 Cabanes 2010.

22 Erodoto VIII, 144.

23 Questo primo “confine” dell’identità greca è stato approfonditamente argomentato da Jonathan Hall: Hall 1997, Hall 2001 e Hall 2002. Sul tema in generale si vedano anche Breglia, Moleti, Napolitano 2011 e Dominguez 2018.

24 Per una panoramica sull’età ellenistica si rimanda a Muccioli 2019 e Mari 2019.



tà, particolarmente adatta al nuovo potere fondato sulle armi e su una “nuova” ideologia del potere (che in realtà riattiva ideologie e forme che erano già nel mondo omerico, caricandole di nuovo valore identitario): questo passaggio è definito in modo chiaro da Isocrate quando nel suo Panegirico ricorda che *Hellenes* non richiama più una stirpe (*genos*), ma una mentalità (*diànoia*), e che quelli che (ora) vengono chiamati *Hellenes* condividono la stessa cultura più che lo stesso sangue<sup>25</sup>.

Il quadro si chiarisce ancora meglio se consideriamo le parole di Alessandro Magno riportate da Arriano: *“Comincerò dapprima da mio padre Filippo, com’è naturale. Filippo, infatti, avendovi trovati senza fissa dimora e senza mezzi, mentre avvolti in pelle per lo più pascolavate sui monti scarso bestiame, per il quale lottavate con scarso successo con gli Illiri, Triballi e Traci confinanti, vi diede da portare clamidi invece che pelli, vi fece scendere dai monti in pianura, rendendovi capaci di combattere con i barbari vicini, così che ora basate la vostra sicurezza non più sulla posizione forte dei villaggi quanto sul valore personale; egli ha fatto di voi degli abitanti di città e vi ha dotato di buone leggi e di buoni costumi. Proprio di quei barbari, dai quali in precedenza eravate rapinati e derubati, egli vi ha reso padroni, da schiavi che eravate; ha annesso la maggior parte della Tracia alla Macedonia e, impadronendosi delle piazzeforti costiere più favorevoli, ha dato il via al commercio nella regione e ha reso sicuro lo sfruttamento delle miniere...”*<sup>26</sup>.

La prova dell’avvenuta acquisizione della nuova identità greca è in Diodoro Siculo che, descrivendo l’intervento dei Lacedemoni nella contesa tra Epiroti e Molossi contro Illiri (riferendosi dunque al periodo 385-384 a.C.), definisce “barbari” solo questi ultimi, dando ormai per acquisita l’identità greca degli Epiroti<sup>27</sup>. Si tratta di un enorme cambiamento nella definizione del concetto di “barbaro” rispetto a quanto detto

da Tucidide: ora anche gli Epiroti sono “abitatori di città”.

Questa nuova identità greca, dunque, forgiata al di fuori della “Grecia propria” (Atene non è più il centro focale), permetterà a Filippo II e alla sua dinastia, ma anche alla dinastia degli Eacidi in Epiro, di presentarsi come i veri portatori della civiltà greca: la nuova realtà urbana diventa parte integrante di un nuovo linguaggio internazionale, che verrà applicato in tutto il bacino del Mediterraneo. Non si tratta di una “città imperfetta”, incapace di raggiungere i livelli della città greca arcaica e classica, quanto piuttosto di una realtà nuova, permeata di una nuova ideologia del potere e piena di edifici funzionali alla messa in scena del nuovo potere dinastico: le ricerche più recenti, infatti, mirano a individuare questi “indicatori” del potere (le mura cittadine, il teatro, le *agorai*, le tombe a tumulo e molto altro ancora)<sup>28</sup>.

Non è questa la sede per analizzare la funzione “propagandistica” di questa serie di monumenti, che a partire da questo momento caratterizzeranno in maniera indelebile la forma della nuova città ellenistica, anche grazie alle loro connessioni visive (si pensi al rapporto tra il palazzo e il teatro in città come Vergina e Demetriade)<sup>29</sup>: sia sufficiente qui la considerazione che la *polis* tra IV e II sec. a.C. diventa lo strumento più efficace di una nuova politica e di una più razionale economia, che metterà queste aree periferiche in connessione col resto del Mediterraneo (Fig. 5).

### Cosa dice l’archeologia? Il caso della Caonia

Sono sempre più numerosi gli studi che, su base regionale, stanno affrontando le diverse porzioni di questo mondo di frontiera: per restare in Epiro, la re-

25 Isocrate, 4, 50.

26 Arriano, VII, 9, 2-5.

27 Diod. XV, 13, 1-3.

28 Cfr. Ferrara, Vannicelli 2020.

29 Si veda da ultimo Ferrara 2021.

gione della Tesprozia ha visto l'edizione di numerosi contributi<sup>30</sup>, così come la Molossia e la Caonia, dove è attiva da 20 anni una Missione dell'Università di Bologna<sup>31</sup>. Attraverso questi studi di dettaglio si riuscirà sempre meglio a comprendere i fenomeni generali che hanno interessato queste aree.

La Caonia in particolare, che costituisce la regione più a nord dell'Epiro e che rappresenta una vera e propria "cerniera" col mondo illirico che resterà, almeno nella considerazione delle nostre fonti scritte, sempre "barbarico" e dedito ad una economia di predazione (la famosa "pirateria" illirica)<sup>32</sup>. E i rapporti saranno sempre conflittuali, alla luce dei numerosi attacchi condotti alla fine del III sec. a.C. dalla regina illirica Teuta nel territorio dei Caoni.

L'archeologia, invece, conferma la piena grecità -dal punto di vista culturale- di tutte le *poleis* della regione, sia le *apoikiai* arcaiche della costa (*Corcyra* in particolare) sia i centri urbani dell'entroterra, sviluppati a partire dalla fine del IV sec. a.C. e per tutto il corso del III e del II sec. a.C.

Qui tutto parla un linguaggio indiscutibilmente greco: le fortificazioni, l'alfabeto, la cultura materiale, il culto dei morti e altro ancora. Le tre città della regione hanno storie diverse alle spalle, così come i numerosissimi centri fortificati del territorio, sulla cui precisa definizione il dibattito è ancora aperto e stimolante<sup>33</sup>.

La prima città è Antigonea, collocata nell'entroterra lungo la valle del Drinos: si tratta di una città di fondazione, con progettazione unitaria e con una dedica da parte di Pirro alla moglie, figlia di Tolomeo e Berenice<sup>34</sup>. Ancora incerte sono le tracce di una di-

struzione dopo la battaglia di Pidna: è probabile che la posizione florumana della Caonia abbia salvato le sue città dalla vendetta di Lucio Emilio Paolo<sup>35</sup>.

Diversa è la storia di *Phoinike*: il centro si struttura a partire dalla seconda metà del IV a.C., forse da una *kome* posta in posizione particolarmente favorevole sull'estremità di una collina. Alla fine del III a.C. e soprattutto nel II a.C. la città si amplia notevolmente e si dota di tutte quelle infrastrutture che la denotano esplicitamente come *polis* (un teatro, diverse *stoai*, un nuovo circuito murario).

Ancora diverso è il caso di Butrinto: sorto probabilmente già in età arcaica come *emporion* collegato a *Corcyra* in una posizione particolarmente favorevole, vede un consistente sviluppo a partire dal IV sec. a.C., con la strutturazione del santuario di Asclepio e di una *agorà* annessa<sup>36</sup>.

Studi recenti, poi, sembrano aver individuato a Dobra anche un importante santuario, situato tra *Phoinike* e Butrinto lungo un importante percorso viario<sup>37</sup>.

Anche nel caso della Caonia, dunque, assistiamo ad un processo che vede lo sviluppo di un organismo statale complesso, basato sul sistema degli *ethne*, prima della definizione della *polis*, che caratterizzerà questa regione solo a partire dalla seconda metà del IV sec. a.C.

Ma anche con la comparsa della città, le strutture architettoniche manterranno intatta la vocazione federale: le impressionanti dimensioni del teatro di *Phoinike*, sovradimensionate rispetto alle dimensioni della città, ne fanno un evidente centro per riunioni federali e forse anche il luogo pubblico dove è stata firmata la pace di Fenice nel 205 a.C. (Fig. 6).

30 Thesprotia Expedition I-IV (2009-2019).

31 Phoinike I-VI (2001-2015), cui vanno aggiunte le monografie dedicate al territorio (Giorgi, Bogdani 2012), alla decorazione architettonica (Podini 2014), alla ceramica (Gamberini 2016), alle necropoli (Lepore, Muka 2018), al teatro (Villicich 2018) e alle *agorai* delle principali città (Rinaldi 2020).

32 Cabanes 2007.

33 Giorgi, Bogdani 2012 e, in una prospettiva mediterranea, Calì, Gerogiannis, Kopsacheili 2020.

34 Schettino *et alii* 2016.

35 La distruzione condotta dai Romani avrebbe riguardato soprattutto le città della Molossia. La scomparsa di Antigonea sarebbe da collegarsi all'esaurimento della funzione economica della città, che verrebbe ereditata dal centro di *Hadriapolis* sul fondovalle.

36 Melfi 2012.

37 Melfi 2020.

### Un caso di studio: il cd. “spillone illirico”

E questa “città ellenistica”, dunque, quella che meglio esprime la nuova identità greca: modellata su vecchi parametri urbanistici (lo schema razionale e regolare, ad esempio), la *polis* ora si esprime attraverso forme molto più dinamiche e culturali, che superano i vecchi legami di sangue e la discendenza da antichi *ghene*. Ora sono altri, infatti, gli elementi che contribuiscono, pur nella globalizzazione portata dalle conquiste di Alessandro e dalle lotte tra i Diadochi, all'identità greca (e molti di questi fattori non lasciano traccia archeologica: gli atteggiamenti, i vestiti, la lingua, i rituali funerari, le feste religiose e molto altro ancora). Sempre più spesso gli studiosi tentano di cercare degli “indicatori di identità”, sapendo che si tratta di una ricerca ardua e complessa (basti pensare all'importanza della tematica matrimoniale nella creazione di nuove identità miste, greco-indigene).

In generale il “senso di appartenenza” si esprime con grande chiarezza nell'abbigliamento, anche se per questa particolare categoria la documentazione archeologica è spesso scarsa<sup>38</sup>. A questo proposito potrebbe essere significativo un piccolo oggetto in ferro rinvenuto in frammenti all'interno di alcune tombe a incinerazione di alcune città della Caonia (*Phoinike* soprattutto): si tratta del cd. “spillone illirico” (o spillone doppio o spillone “a omega”), individuato con certezza in almeno sei esemplari e evidentemente indossato al momento del rogo (Fig. 7).

Questo spillone è attestato in tutto il mondo balcanico, a partire dal VI e fino al II secolo a.C.) e sembrerebbe collegarsi al mondo maschile<sup>39</sup>: nel caso di *Phoinike* su sei ricorrenze, gli individui sicuramente maschili sono

tre, mentre due sono femminili: è evidente che l'utilizzo di tale accessorio, almeno nel caso in esame, andrà esteso a entrambi i sessi (ma lo studio è ancora all'inizio)<sup>40</sup>.

Questo particolare spillone, dunque, è ampiamente diffuso nel mondo balcanico e nella Grecia del nord, mentre presenta pochissime attestazioni archeologiche in Italia (nelle Marche e una significativa attestazione iconografica all'interno della necropoli di Spina, sempre sull'altra sponda dell'Adriatico<sup>41</sup>) (Fig. 8).

Su un cratere attico a figure rosse, infatti, utilizzato come cinerario, è presente una scena con Teseo e Piritoo, vestiti come clamide e petaso: quest'ultimo personaggio, sulla cui interpretazione c'è ancora discussione, indossa proprio questo spillone<sup>42</sup>.

Al di là delle considerazioni su questa unica attestazione transadriatica (almeno allo stato attuale degli studi), viene da chiedersi se questo accessorio possa costituire un elemento del vestiario che caratterizza una generica identità “illirico-epirota”? Una sorta di *koiné* della “grecità del nord” che, attestato già in età arcaica e classica, viene “rifunzionalizzato” dalla dinastia macedone, come dimostrano con la massima evidenza i ritrovamenti, in ferro ma anche in oro, all'interno della necropoli dinastica di Vergina, ma anche di Metone e Derveni<sup>43</sup> (Fig. 9).

Un'ultima suggestione collegata a questo oggetto: lo “spillone illirico” è impresso, prima della cottura, su diversi pesi da telaio, provenienti sia da contesti abitativi (Cassope e Antigonea) sia da contesti santuariali (Dodona)<sup>44</sup>: è dunque evidente che tale manufatto, al di là del metallo con cui era realizzato, esprimeva un significato ben preciso, anche se gli elementi a nostra disposizione per una corretta interpretazione sono ancora troppo pochi.

38 Lee 2015. Cfr. anche Lepore 2019.

39 Kilian 1984.

40 Gli individui sicuramente maschili sono tre (tomba 23 e tomba 62, cinerario 1 e 3), mentre due sono femminili (tomba 64 e tomba 70): Lepore, Muka 2018, pp. 315-317.

41 Carancini 1975, tav. 102 nn. 3383-3391 (Moie di Pollenza, Fermo, Novilara, tra Cupramontana e Grattammare).

42 Si tratta della tomba a incinerazione n. 749 di Valle Trebba, datata al 460-455 a.C.: Aurigemma 1965.

43 Balducci 2020: lo “spillone illirico” è stato rinvenuto all'interno dei contesti di *Vergina* (tumulo di Filippo II: 5 fibule doppie in ferro, inedite; tomba B: 2 fibule doppie in ferro; tomba Γ: almeno 4 fibule doppie, 3 delle quali conservano frammenti di pelle), di *Metone* (tomba 1: fibula doppia in oro), di *Derveni* (tomba B: fibula doppia in oro).

44 Tsouvara Souli 1999.

### Per una conclusione

Al termine di questo breve contributo, che ovviamente non ha nessuna velleità di completezza, emerge con chiarezza almeno un dato: l'area compresa nell'antichità tra Epiro e Illiria costituisce un confine, che può essere geografico, culturale ma anche mentale, tra un mondo greco e un mondo "diverso" che nel tempo acquisisce forme, modi e oggetti che sono greci, ma che verranno reinterpretati e rifunzionalizzati a seconda delle diverse esigenze locali. Forse analizzando queste "storie locali" potremo comprendere meglio quello che avviene ad una scala più ampia, in un continuo rapporto bidirezionale tra "centro" e "periferia": basti pensare alla simbologia del vino, messa a punto nel mondo greco arcaico e poi riattualizzata in tutti i contesti culturali del Mediterraneo, dagli Etruschi ai Fenici, dal mondo della Magna Grecia a quello della Sicilia. Oppure alle complesse simbologie connesse al culto dei defunti che presentano, almeno in età ellenistica, una evidente omologazione anche in contesti lontani tra loro e con "dettagli locali".

Con l'avvento di Roma il processo di omologazione si farà più forte, così come sarà più evidente l'intervento diretto sul paesaggio e sulle risorse naturali del mondo balcanico (legname, bestiame, schiavi): l'inizio "ufficiale" di questo processo si colloca nel 146 a.C. al termine delle Guerre Macedoniche quando la Macedonia, l'Epiro e la Tessaglia (nonché la parte meridionale dell'Illiria) costituirono un'unica *Provincia* gestita direttamente da Roma.

Ma ancora una volta è possibile le singole identità locali non si siano del tutto perdute, annullate nella più generale riorganizzazione territoriale, se è vero che almeno in età augustea la regione *Illyricum* tornò ad essere considerata in maniera unitaria, diventando una *Provincia* autonoma. Evidentemente la lingua, le tradizioni e i costumi sono più forti della gestione politica e amministrativa di un'area complessa come quella balcanica.

Se da una parte si impone, dunque, il superamento di una archeologia troppo "identitaria", dall'altra è necessario far parlare la cultura materiale senza pregiudizi, tentando di ricostruire gli ambienti (secondo i dettami della moderna "Archeologia dei paesaggi") e, di conseguenza, i singoli contesti territoriali, alla luce di una solida struttura storica ed economica.

E' probabile che questo intervento abbia posto più problemi che soluzioni. Possiamo dunque terminare con un'indicazione semplice e concreta: l'analisi di dettaglio del fenomeno urbano inteso nella sua complessità resta l'ambito di studio privilegiato per comprendere al meglio questi territori, la loro organizzazione politica ed economica e le varie componenti etniche che si sono succedute e mescolate nel tempo. Queste "città balcaniche", sviluppate in maniera (apparentemente) improvvisa in età ellenistica all'interno di un territorio con una naturale vocazione all'economia pastorale e di allevamento, andranno analizzate in maniera sempre più organica e puntuale, in modo da fornire cronologie sempre più esatte per la ricostruzione di un "territorio di confine" dalle straordinarie potenzialità documentarie.

## Bibliografia

- Antonietti 2010 = C. Antonietti, *Lo spazio ionico e le comunità della Grecia nord-occidentale. Territorio, società, istituzioni* (Diabaseis, 1), Pisa 2010
- Aurigemma 1965 = S. Aurigemma, *La necropoli di Spina in Valle Trebba* (Scavi di Spina 1, 2), Roma 1965
- Balducci 2020 = B. Balducci, *Roghi funebri e riti funerari macedoni* (Ergasteria, 11), Capaccio 2020
- Bandelli 1999 = G. Bandelli, *Roma e l'Adriatico nel III sec. a.C.*, in L. Braccesi, S. Graciotti (a cura di), *La Dalmazia e l'altra sponda. Problemi di Archaologia Adriatica* (Atti del Convegno Internazionale, Venezia 16-17 gennaio 1996), Firenze 1999, pp. 175-193
- Bandelli 2004 = G. Bandelli, *Momenti e forme della politica illirica della Repubblica romana (229-49 a.C.)*, in G. Urso (a cura di), *Dall'Adriatico al Danubio. L'Illirico nell'età greca e romana* (Atti del Convegno Internazionale, Cividale del Friuli, 25-27 settembre 2003), Pisa 2004, pp. 95-139
- Bearzot 2014 = C. Bearzot, *Il federalismo greco*, Bologna 2014
- Bogdani 2018 = J. Bogdani, *Caonia in Epiro. Il passaggio dalla comunità tribale alla koinè mediterranea in età ellenistica*, in J.-L. Lamboley, L. Përzhita, A. Skënderaj (edd.), *L'Illyrie Méridionale et l'Épire dans l'Antiquité. VI* (Actes du VI<sup>e</sup> Colloque International de Tirana, 20-23 Mai 2015), Paris 2018, pp. 965-976
- Breglia, Moleti, Napolitano 2011 = L. Breglia, A. Moleti, M. L. Napolitano (a cura di), *Ethne, identità e tradizioni* (Diabaseis, 3), Pisa 2011
- Cabanes 2007, P. Cabanes, *Les Chaones et l'Épire, de l'indépendance à l'association (IVe-IIe siècles avant J.C.)*, in S. De Maria, Sh. Gjongecaj (a cura di), *Phoinike IV. Rapporto preliminare sulle campagne di scavi e ricerche 2004-2006*, Bologna 2007, pp. 227-238
- Cabanes 2010 = P. Cabanes, *Istituzioni politiche et développement urbain (IV<sup>e</sup>-III<sup>e</sup> siècle avant J.C.)*, in Antonietti 2010 pp. 117-140
- Caliò 2017 = L. Caliò, *L'architettura fortificata in Occidente tra la Sicilia e l'Epiro*, in L. Caliò, J. de Courtils (a cura di), *L'architettura greca in Occidente nel sec. III a.C.* (Atti del Convegno di Studi, Pompei-Napoli, 20-22 maggio 2015) *Thiasos Monografie*, 8), Roma 2017, pp. 323-367
- Caliò, Gerogiannis, Kopsacheili 2020 = L. M. Caliò, G. M. Gerogiannis, M. Kopsacheili (a cura di), *Fortificazioni e società nel Mediterraneo occidentale. I. Albania e Grecia settentrionale, II. Sicilia e Italia* (Cronache, Monografie dell'Università di Catania), Roma 2020
- Carancini 1975 = G. L. Carancini, *Die Nadeln in Italien - Gli spilloni nell'Italia continentale*, München (PBF XIII, 2)
- Ceka 1993 = N. Ceka, *La koiné illyro-epirote dans le domaine de l'architecture* in P. Cabanes (éd.), *L'Illyrie Méridionale et l'Épire dans l'Antiquité. II* (Actes du II<sup>e</sup> Colloque International de Clermont Ferrand, 25-27 1990), Paris 1993, pp. 123-133
- Dausse 2018 = M. P. Dausse, *Les routes de l'Épire antique: quelles approches possibles?* in J.-L. Lamboley, L. Përzhita, A. Skënderaj (edd.), *L'Illyrie Méridionale et l'Épire dans l'Antiquité. VI* (Actes du VI<sup>e</sup> Colloque International de Tirana, 20-23 Mai 2015), Paris 2018, pp. 991-1001
- De Sensi Sestito, Intrieri 2011 = G. De Sensi Sestito, M. Intrieri, *Sulla rotta per la Sicilia: l'Epiro, Corcira e l'Occidente* (Diabaseis, 2), Pisa 2011



- Dominguez 2018 = A. J. Dominguez, *Politics, Territory and Identity in Ancient Epirus* (Diabaseis, 8), Pisa 2018
- Galaty 2002 = M. Galaty, *Modeling the formation and evolution of an Illyrian tribal system: ethnographic and archaeological analogs*, in W. Parkinson (ed.), *The archaeology of tribal societies*, New York 2002, pp. 109-122
- Ferrara 2021 = F. M. Ferrara, *Basileus e Basileia. Forme e luoghi della regalità macedone* (Thiasos Monografie, 14), Roma 2021
- Ferrara, Vannicelli 2020 = F. M. Ferrara, P. Vannicelli (a cura di), *La Macedonia antica e la nascita dell'Ellenismo alle origini dell'Europa* (Atti del Convegno, Roma 14-17 dicembre 2017), Roma 2021, "Scienze dell'Antichità" 26 (2020), 3
- Gamberini 2016 = A. Gamberini, *Ceramiche fini ellenistiche da Phoinike: forme, produzioni e commerci* (Scavi di Phoinike, serie monografica, 2), Bologna 2016
- Georgoudi 1974 = S. Georgoudi, *Quelques problèmes de la transhumance dans la Grèce ancienne*, in "REG" 87 (1974) pp. 155-185
- Giorgi, Bogdani 2012 = E. Giorgi, J. Bogdani, *Il territorio di Phoinike in Caonia. Archeologia del paesaggio in Albania meridionale* (Scavi di Phoinike, Serie Monografica, 1), Bologna, 2012
- Hall 1997 = J. M. Hall, *Ethnic identity in Greek antiquity*, Cambridge 1997
- Hall 2001 = J. M. Hall, *Contested ethnicities: perceptions of Macedonia within evolving definitions of greek identity*, in I. Malkin (ed.), *Ancient Perceptions of Greek Ethnicity*, Cambridge (USA) 2001, pp. 159-186
- Hall 2002 = J. M. Hall, *Hellenicity. Between ethnicity and culture*, Chicago-London 2002
- Kilian 1984 = I. Kilian, *Die Nadeln der Eisenzeit in Albanien* in "Iliria" I (1984) pp. 85-109
- Lee 2015 = M. N. Lee, *Body, dress and identity in ancient Greece*, Cambridge 2015
- Lasagni 2019 = C. Lasagni, *Le realtà locali nel mondo greco. Ricerche su poleis ed ethne della Grecia occidentale* (Studi e Testi di Epigrafia), Alessandria 2019
- Lepore 2019 = G. Lepore, *Identità e mondo globalizzato: contesti funerari tra Epiro, Magna Grecia e Sicilia in età ellenistica*, in M. Cipriani, E. Greco, A. Pontrandolfo, M. Scafuro (a cura di), *Identità/senso di appartenenza: modelli interpretativi a confronto* (Atti del III Convegno Internazionale di Studi, Paestum 16-18 novembre 2016), Dialoghi sull'Archeologia della Magna Grecia e del Mediterraneo, III.1, Paestum 2019, pp. 83-99
- Lepore, Muka 2018 = G. Lepore, B. Muka, *La necropoli meridionale. Le tombe di età ellenistica e romana* (Scavi di Phoinike, serie monografica, 3), Bologna 2018
- Malacrino, Soueref, Vecchio 2019 = C. Malacrino, C. Soueref, L. Vecchio (a cura di), *Dodonaïos. L'oracolo di Zeus e la Magna Grecia* (Catalogo della Mostra, Museo Archeologico Nazionale di Reggio Calabria, 8 marzo-9 giugno 2019), Reggio Calabria 2019
- Mari 2019 = M. Mari, *L'età ellenistica: società, politica, cultura*, Roma 2019
- Melfi 2012 = M. Melfi, *Butrinto: da santuario di Asclepio a centro federale*, in G. de Marinis, G.M. Fabrini, G. Paci, R. Perna, M. Silvestrini (a cura di), *I processi formativi ed evolutivi della città in area adriatica*, Oxford 2012, pp. 23-30
- Melfi 2020 = M. Melfi, *A colossal cult statue group from Döber, Albania: visual narratives of east and west in the countryside of Butrint*, in "American Journal of Archaeology" 124.4 (2020) pp. 575-606

- Melfi, Piccinini 2012 = M. Melfi, J. Piccinini, *Le fonti*, in R. Perna, D. Çondi (a cura di), *Hadrianopolis II. Risultati delle indagini archeologiche 2005-2010*, Bari 2012, pp. 51-65
- Muccioli 2019 = F. M. Muccioli, *Storia dell'ellenismo*, Bologna 2019
- Podini 2014 = M. Podini, *La decorazione architettonica di età ellenistica e romana nell'Epiro del nord*, Bologna 2014
- Phoinike I-VI = *Relazioni preliminari sulle campagne di scavi e ricerche 2000-2015*, a cura di S. De Maria e Sh. Gjonecaj, Bologna 2001-2015
- Rinaldi 2020 = E. Rinaldi, *Agorai ed edilizia pubblica civile nell'Epiro di età ellenistica*, Bologna 2020
- Schettino et alii 2016 = A. Schettino, D. Çondi, R. Perna, P. P. Pierantoni, A. Ghezzi, *Searching for Antigonea Theatre: a magnetic survey in an ancient Epirus city*, in "Archaeological Prospection" (2016), on line
- Thesprotia Expedition I = B. Forsén (ed.), *Thesprotia Expedition I. Toward a regional History* (Papers and Monographs of the Finnish Institute at Athens, XV), Helsinki 2009
- Thesprotia Expedition II = B. Forsén, E. Tikkala (eds.), *Thesprotia Expedition I. Environment and settlement patterns* (Papers and Monographs of the Finnish Institute at Athens, XVI), Helsinki 2011
- Thesprotia Expedition III = B. Forsén, N. Galanidou, E. Tikkala (eds.), *Thesprotia Expedition III. Landscape and nomadism and sedentism* (Papers and Monographs of the Finnish Institute at Athens, XXII), Helsinki 2016
- Thesprotia Expedition IV = B. Forsén (ed.), *Thesprotia Expedition IV. Region transformed by Empire* (Papers and Monographs of the Finnish Institute at Athens, XXIV), Helsinki 2019
- Tsouvara Souli C. 1999 = C. Tsouvara Souli, *Loomweights from Cassope / Epirus. II. Inscribed, incised and impressed*, in P. Cabanes (ed.), *L'Illyrie méridionale et l'Épire dans l'Antiquité. III* (Actes du III<sup>e</sup> Colloque International de Chantilly, 16-19 Octobre 1996), Paris, pp. 135-145
- Villicich 2018 = R. Villicich, *Il teatro di Phoinike* (Scavi di Phoinike - serie monografica, 3), Bologna 2018



Fig. 1. Carta geografica delle aree considerate nel testo (da Lasagni 2019)

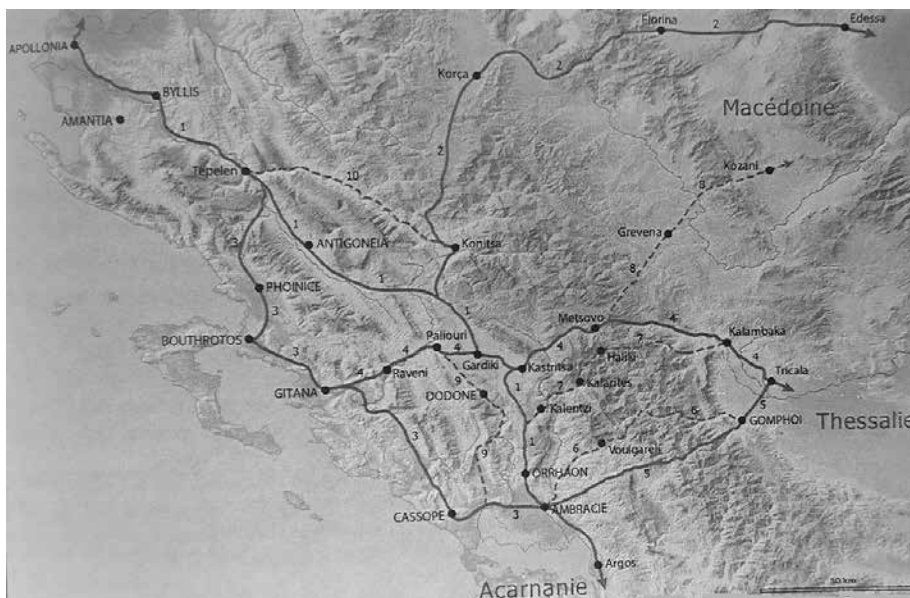

Fig. 2. Carta della viabilità terrestre dell'Epiro (da Dausse 2018)

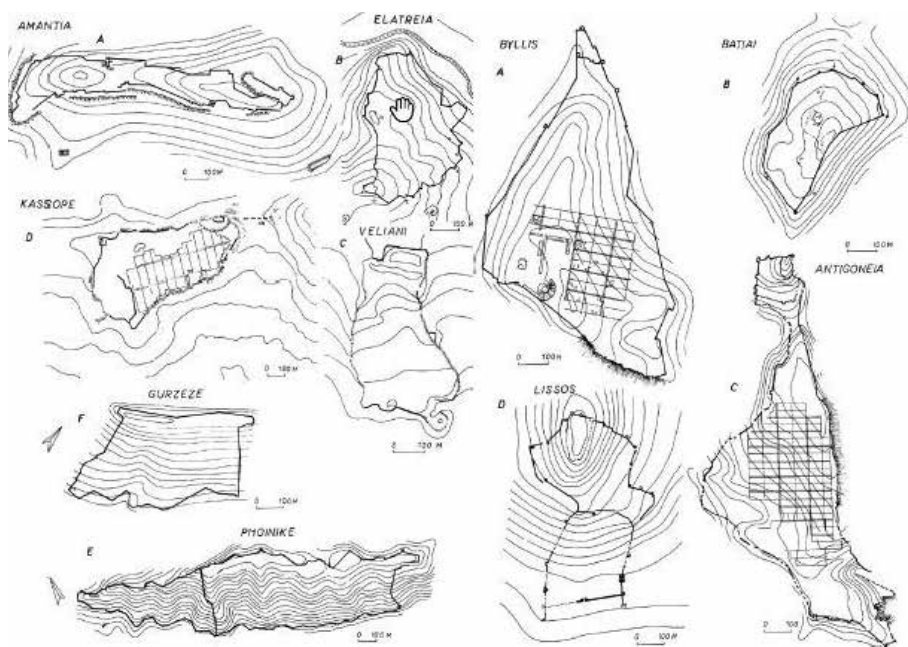

Fig. 3. Carta con le principali città ellenistiche dell'Illiria e dell'Epiro settentrionale (da Ceka 1993)



Fig. 4. Carta degli *ethne* illirici ed epiroiti a tempo di Pirro (da Cabanes 2010)



Fig. 5. Selcë e Poshtme, tomba rupestre di tipo “macedone”



Fig. 6. *Phoinike*, teatro ellenistico (foto Missione Archeologica Italiana in Albania)



Fig. 7. *Phoinike*, spillone doppio (o “illirico”) dalla necropoli meridionale (foto Missione Archeologica Italiana in Albania)



Fig. 8. Spina, cratere della tomba n. 749 con un personaggio (Piritoo?) che indossa il cd. “spillone illirico”



Fig. 9. Vergina, spilloni di tipo “illirico” dalle tombe regali macedoni (da Balducci 2020)

# Christianisation du Caucase et naissance de l'historiographie géorgienne

JEAN-PIERRE MAHÉ

Institut de France

Académie des Inscriptions et Belles-Lettres

Paris, France

Le cas du Caucase contraste avec les formes de la christianisation à l'œuvre dans le monde méditerranéen. L'auteur retrace chez les trois voisins (Arménie, Géorgie et Albanétie) l'invention au IV<sup>e</sup> siècle d'un alphabet national et, de façon concomitante, la conversion définitive du paganisme au christianisme. En Géorgie en particulier, la christianisation constitue une révolution culturelle dont un texte exceptionnel, la *Conversion du Kartli*, fait remonter l'origine aux temps apostoliques. Bien avant la conversion des rois d'Ibérie, la diaspora juive locale a réellement exercé aux premiers temps de l'évangélisation une influence décisive, que l'historiographie médiévale n'a pas cherché à occulter.

**Mots clés :** Arménie, Géorgie, Albanétie, l'alphabet national, la *Conversion du Kartli*.

Peut-on, malgré l'intervalle des pays et des siècles, présenter en hommage à Emilio Marin, découvreur et exégète de l'*Augusteum* croate, quelques réflexions sur l'historiographie autochtone du Caucase chrétien ? Si l'estime et l'amitié m'y font risquer, c'est aussi par égard pour la stèle d'Ankara, où le divin Auguste, lui-même, s'intéresse au destin de l'Arménie, et pour le livre XI de Strabon sur le Caucase, rédigé à la gloire de Rome, sous le principat de Tibère.

Les trois États subcaucasiens<sup>1</sup>, qui s'étendent de la Mer Noire à la Caspienne, – la Géorgie, l'Arménie et l'Albanétie<sup>2</sup> – se sont convertis au christianisme durant le IV<sup>e</sup> siècle, dans le sillage de Constantin. Ils se sont dotés au V<sup>e</sup> siècle<sup>3</sup> d'alphabets spécifiques per-

mettant de traduire la Bible dans leurs trois langues nationales et de jeter les bases d'une historiographie, essentielle à l'enracinement de la foi et à la prise de conscience identitaire. Les deux pays où l'historiographie<sup>4</sup> a pu se développer – l'Arménie et la Géorgie – sont demeurés des États chrétiens jusqu'à nos jours. Au contraire, l'Albanétie, bientôt englobée par l'historiographie arménienne, cesse d'exister en tant qu'entité nationale dès le X<sup>e</sup> siècle.

En position centrale, le Kartli, que les géographes grecs nomment Ibérie<sup>5</sup>, forme, depuis la mort d'Alexandre, un État indépendant recouvrant la moitié orientale de l'actuelle République de Géorgie, à l'est des Monts Lixi. Strabon décrit les quatre classes

1 Il faut préférer « Subcaucasie » à « Transcaucasie », qui exprime un point de vue consécutif à la conquête russe du Caucase au XIX<sup>e</sup> siècle.

2 Pour éviter toute équivoque, nous appelons ainsi, par analogie avec Ossétie, Imérétie, etc., l'Albanie caucasienne des géographes grecs, dont les habitants sont les Albaniens.

3 Si l'on admet la chronologie de l'historien arménien Koriwn; cf. Mahé 2018, p. 61-62 (pour l'alphabet géorgien). Néanmoins, les savants géorgiens situent l'invention de leur alphabet quelques décennies avant celle de l'alphabet arménien, c'est-à-dire à la fin du IV<sup>e</sup> siècle.

4 Mahé 2002.

5 Sur la distribution, en miroir ouest-est, des noms géographiques grecs (« Ibérie » hispanique et caucasienne; « Albanie » balkanique et caucasienne, etc.), voir Moret 2006.



sociales de ce royaume, mais sans en nommer le souverain et sans retracer l'histoire de sa dynastie<sup>6</sup>. Nous savons en fait que le roi Artag<sup>7</sup>, qui combattit contre Pompée, était fils d'Artaxias, un prince, marié à une lointaine descendante de Parnavaz<sup>8</sup>, fondateur du royaume à l'âge hellénistique. La même lignée régna sous la protection de Rome jusqu'en 189.

Cependant, pour maintenir sa souveraineté sur le Caucase, l'Empire romain fut obligé de composer avec les Parthes. Souhaitant remédier à l'instabilité qui, depuis le début du premier siècle, faisait alterner, à brefs intervalles, sur le trône d'Arménie, des rois soumis tantôt à Rome et tantôt à l'Iran, Néron accepta de couronner en 63 Tiridate I<sup>er</sup>, issu de la dynastie parthe des Arsacides. De même, en 114, Trajan installa un monarque arsacide sur le trône d'Albanétie, moitié nord de l'actuel Azerbaïdjan. Et en Ibérie, ce fut encore l'Arsacide Rev le Juste qui remplaça, en 189, l'antique lignée de Parnavaz régnant depuis le ~III<sup>e</sup> siècle.

En 226, quand l'équilibre fut à nouveau rompu par la création de l'empire sassanide, les rois arsacides du Caucase restèrent résolument fidèles à l'alliance romaine. Précédant de peu l'édit de Constantin (313), la conversion du roi arsacide arménien<sup>9</sup> Tiridate IV, vers 311, ne fit que renforcer les liens avec l'Empire.

En Ibérie, le processus fut plus complexe. Le roi Mirian, fils d'un Perse nommé Kasre<sup>10</sup> et mazdéen convaincu, semblait avoir toutes les raisons de se tourner vers les Sassanides. Mais les femmes de sa famille firent obstacle à ce rapprochement. En effet, sa mère, Abešura, fille de son prédécesseur Aspagur,

était d'ascendance arsacide. Son fils Rev épousa Salomé, fille de l'Arménien Tiridate IV, arsacide devenu chrétien. Tandis que Nana, épouse de Mirian, fut guérie par Nino, une prédicatrice chrétienne, Salomé devint une des plus proches disciples de la sainte. Malgré ses réticences, le roi finit, lui aussi, par se convertir et par solliciter l'alliance de Constantin<sup>11</sup>. Enfin, après 360, le roi albanien Ur'nayr adopta également le christianisme<sup>12</sup>.

Ainsi, au début du IV<sup>e</sup> siècle, l'adhésion au christianisme des monarques arménien, puis ibère et bientôt albanien, les ramenait sans équivoque à l'alliance romaine. Elle les appelait à promouvoir une culture nouvelle qui devait les éloigner de l'ancien héritage iranien. Si le Caucase a conservé jusqu'à nos jours la spécificité de ses traditions nationales, ce n'est pas uniquement à cause de la géographie: aucune chaîne de montagnes n'a jamais empêché le persan de se diffuser en Iran ou en Asie Centrale. En revanche la foi chrétienne a durablement maintenu une forme d'autonomie dans les États subcaucasiens.

Leur conversion commune jette les bases d'un modèle culturel applicable à toute l'histoire du christianisme médiéval : celui des nations chrétiennes qui se constituent parmi les barbares. Grâce au baptême de Constantin, le christianisme accède au rang de religion mondiale et prétend élargir son emprise à toute l'étendue des terres habitées. Mais on sait bien que, depuis la défaite de Crassus devant les Parthes en ~55, tout espoir de reconstituer l'empire d'Alexandre est perdu. L'oïkouménè romaine est confinée au pourtour de la Méditerranée. Les expéditions les plus

6 Strabon XI,3,6.

7 78-63.

8 Ou Pharnabaze, vers 326-234.

9 Saint Grégoire, l'Illuminateur des Arméniens, a été consacré évêque à Césarée de Cappadoce en 314; cf. Ananian 1961. Cette date est garantie par la chronologie des synodes. La conversion du roi n'est que de quelques années antérieures. La date de 301, choisie officiellement par le patriarcat arménien pour célébrer, en 2001, le 17<sup>ème</sup> centenaire de la christianisation, marque le début d'une lente maturation, qui commence, pensons-nous, par le martyre, en Arménie, des quarante religieuses, compagnes de Hrip'simē, sous Dioclétien.

10 C'est-à-dire Chosroès ou Khousrô.

11 CK I, 6. Les références internes de la *Conversion du Kartli* sont celles du manuscrit géorgien le plus complet (X<sup>e</sup> siècle); elles sont reproduites dans la traduction de Pätšch 1975.

12 *Buzandaran* V, 5; cf. Garsoïan 1989, p. 194-196.

audacieuses de Trajan ne réussissent pas à fléchir l'arrêt du destin.

C'est pourquoi, lorsque Constantin apprend la conversion des Géorgiens, il se réjouit plus que s'il eût conquis de nouvelles provinces<sup>13</sup>. Alors que les frontières politiques restent immuables, la chrétienté continue de s'étendre. La fondation d'Églises nationales et leur rattachement canonique aux divers patriarchats de l'Empire, spécialement Antioche pour l'Orient, la reconnaissance officielle des royaumes chrétiens font partie d'une procédure diplomatique établie pour la première fois en faveur du Caucase.

Mais ce n'est que la face externe du processus de christianisation, qui entraîne, à l'intérieur, de profondes évolutions culturelles. Alors que les conséquences géopolitiques de la conversion nous sont bien connues par les sources grecques ou latines, la naissance d'une conscience chrétienne n'est analysable que si l'on dispose de témoignages autochtones. Or, cent à cent cinquante ans s'écoulaient entre l'adhésion officielle à la foi nouvelle et l'apparition éventuelle d'une historiographie chrétienne.

Créer un alphabet adapté à la langue locale, retrouver la mémoire des origines, reconstituer la figure des protagonistes, l'Apôtre Illuminateur et le premier roi chrétien, n'exige pas seulement, de la part de ces jeunes sociétés chrétiennes, un énorme travail intellectuel, mais surtout un bouleversement complet des mentalités, une véritable inversion des rapports entre écrit et oralité. Pourquoi cette innovation arrive-t-elle si tard, dans un environnement géographique exposé à l'écrit depuis des millénaires ?

L'écriture a longtemps été vécue comme un instrument d'oppression étrangère. Empruntée aux langues de chancellerie du Proche Orient hellénistique, l'écriture était confinée jusqu'alors à l'usage fiscal et

administratif. Le culte, la liturgie, le geste des dieux, des héros et des rois, en un mot tout ce qui fait la mémoire collective, relevait du domaine de l'oralité. Religion du livre, le christianisme transfère tout cela définitivement dans la sphère de l'écrit.

\*\*\*

Une première étape fut franchie à l'âge hellénistique, quand les satrapes achéménides s'érigèrent en dynasties locales qui s'émancipèrent de la tutelle séleucide. C'est ainsi que Parnavaz I<sup>er</sup><sup>14</sup>, neveu de Samara, patriarche des Ibères de Mxeta, et allié à Kuži, le roi des Colches, fonda le royaume d'Ibérie en repoussant Azon et ses mercenaires grecs. « Ce Parnavaz, dit la chronique, fut au Kartli le premier roi de la race de Kartlos<sup>15</sup>. Il propagea la langue kartvèle en sorte que nulle part on ne parlait plus aucune autre langue que le géorgien. Et c'est lui qui institua l'art géorgien des scribes (*mc'ignobroba*) »<sup>16</sup>. Cette assertion d'un auteur médiéval, qui – quelle que soit la date à laquelle il écrit, VIII<sup>e</sup> ou XI<sup>e</sup> siècle<sup>17</sup> – est postérieur de plus d'un millénaire aux événements qu'il rapporte, demande assurément à être expliquée. En effet, à moins de découvertes archéologiques inopinées, on ne connaît, jusqu'à présent, aucune ancienne inscription géorgienne monumentale qui n'affiche un contenu chrétien nettement identifiable. Il n'y a donc aucun indice que la langue locale ait été écrite au ~III<sup>e</sup> siècle.

Pour les besoins de sa chancellerie, Parnavaz recourait à des scribes araméens. De son côté, Oronte III d'Arménie<sup>18</sup> fit appel à des sculpteurs grecs pour graver dans leur langue les oracles du Soleil (Arew-Mithra-Apollon) et de la Lune (Lusin-Anahit-Artémis) sur deux pierres sacrées de l'acropole d'Armawir. Artaxias I<sup>er</sup>, qui lui arracha le trône et fonda la ville d'Artaxata,

13 Rufin, *Histoire ecclésiastique* II, 11; cf. Thelamon 1981, p. 87-90.

14 299-234.

15 Ancêtre mythologique des Ibères / Kartvèles.

16 Leont'i Mroveli, *La Vie des rois*, dans Q'auxčišvili 1955, t. 1, p. 26; Thomson 1996, p. 37.

17 Le point est discuté par Lang 1966, p. 158; Rapp 2003, p. 441-442, soutient que Leont'i Mroveli ne fut que l'éditeur, au XI<sup>e</sup> siècle, d'un recueil contenant, parmi d'autres chroniques anciennes, *La Vie des rois de Géorgie* et la *Vie de Nino*, composés entre 790 et 813.

18 212-200.

est connu pour avoir marqué les limites des champs et des villages<sup>19</sup> par des bornes inscrites en araméen, qu'on a effectivement retrouvées sur place, ainsi que d'autres inscriptions commémoratives<sup>20</sup>. Le même roi battait monnaie à son effigie<sup>21</sup>. Malheureusement, comme aucune de ces pièces n'a été retrouvée<sup>22</sup>, on ignore dans quelle langue elles étaient légendées. En revanche, les monnaies de Tigrane II<sup>23</sup> et de ses successeurs sont en grec<sup>24</sup>.

En Ibérie, au début de notre ère, on observe encore la même alternance de grec et d'araméen. Sur la rive droite du Mt'k'uari<sup>25</sup>, en dessous de la forteresse d'Armaziscixe, construite par Parnavaz, le site d'Armazisxevi conserve la nécropole des gouverneurs du Kartli des deux premiers siècles. De l'une de ces tombes fut exhumée, le 25 novembre 1940, une stèle bilingue, datant à peu près de l'an 150, avec un texte grec suivi de sa version araméenne, dans une écriture d'un style particulier : « Je suis Serapit'i, fille de Zevax le Jeune, p'it'iaxši<sup>26</sup> du roi Parsman, et femme de Iodmangan, le Victorieux, qui multiplia les conquêtes, étant maître de la cour de Xipharnuges, le grand roi des Ibères, et fils d'Agrippa, maître de la cour du roi Parsman. Hélas pour elle, dont l'âge demeura imparfait, dont les années ne furent pas accomplies, si bonne et si belle que nulle autre n'égalait son excellence ! Elle mourut à l'âge de 21 ans ».

Ainsi, à la veille de la christianisation, chez les Ibères, comme chez les Arméniens, le roi et sa cour recouraient depuis fort longtemps à l'écriture,

grecque ou araméenne. Mais l'usage en restait limité à la monnaie, à l'administration, aux inscriptions monumentales et autres prérogatives de la couronne. Rédigé en une langue étrangère, le texte n'était pas un moyen de communication, mais l'expression de la puissance du souverain. Ces signes mystérieux, déchiffrables uniquement par une petite élite et quelques spécialistes, n'affectaient ni la religion, ni l'imagination du peuple ou des classes plus élevées. Dans la mesure où le zoroastrisme s'était répandu en Subcaucasie – ce qui est avéré par des témoignages archéologiques et littéraires – les textes sacrés n'étaient pas écrits, mais transmis oralement et récités par cœur.

\*\*\*

L'invention des écritures caucasiennes et la traduction de la Bible dans les trois langues chrétiennes de la région n'eurent pas seulement les conséquences liturgiques et pastorales qu'en attendaient leurs promoteurs, mais elles dotèrent ces trois nations d'une véritable conscience historique, qui devait les conduire à réfléchir sur leur identité, sur le sens et les circonstances de leur conversion. Cette réflexion n'a laissé des traces visibles que chez les Arméniens et les Ibères, qui développèrent, dès le V<sup>e</sup> siècle, une production littéraire promise à un grand avenir. Au contraire, la littérature albanienne, si jamais il y en eut une en dehors des recueils bibliques et liturgiques<sup>27</sup>, cessa avec la

19 Movsès Xorenac'i II, 56. Cf. Mahé, Tremblay 2007.

20 Dupont-Sommer 1948; Périkhanian 1966 et 1971.

21 Movsès Xorenac'i II, 11.

22 Bedoukian 1978 (p. 8) écarte comme improbable une pièce de cuivre légendée en grec, où n'apparaissent que les trois premières lettres d'un nom, qui pourrait être ART(axias) ou ART(avazdes).

23 123-96.

24 Bedoukian 1978 (p. 9 s.); voir aussi Mousheghian, Depeyrot 1999.

25 Le fleuve Cyr des Grecs et la Kura des Russes.

26 Ou « vitaxe », d'un terme iranien signifiant « le second du royaume, le vice-roi, ou le prince héréditaire d'une marche frontalière ».

27 Comme le lectionnaire albanien, dont on a retrouvé de longs fragments dans les palimpsestes du Sinaï; cf. Gippert et alii 2008. Renoux 2012 a montré que ce recueil liturgique remonte au même modèle hagiopolitain que ses homologues arménien et géorgien.

langue elle-même<sup>28</sup> et tomba rapidement dans l'oubli.

Bible et historiographie sont étroitement liées. Sauf à se complaire dans l'allégorisme alexandrin, qui suscita peu d'échos dans le Caucase, la Bible est avant tout une histoire sainte. C'est le récit véridique des œuvres de Dieu pour la création du monde et le salut des hommes.

La connaissance du destin global de l'humanité est le fondement indispensable à la construction d'une histoire nationale. Il y avait bien, dans l'oralité caucasienne, des généalogies royales, comme celles que suppose, en Arménie, l'*Histoire* de Movsès Xorenac'i ou l'inscription d'Antiochus de Commagène au Nimrut Dağ. En Ibérie, la *Conversion du Kartli* (CK) s'ouvre sur une liste de vingt-huit rois païens, également connus de Leont'i Mroveli et de sa source. Mais ces informations liées aux cultes royaux sont, à l'origine, d'essence plus mythique que chronologique. Les rois sont au-dessus des humains ordinaires. Ils appartiennent au monde des héros et des dieux. La tradition orale qui se diffuse à partir des sanctuaires et des nécropoles les pousse plus vers la légende que vers l'histoire. Divinisés après leur mort, les souverains sont aussi crédités d'ascendances célestes : Vahagn, l'Héraklès arménien, était fils de Tigrane l'Ancien<sup>29</sup>.

Loin de se constituer en histoires nationales, les généalogies païennes rejoignaient ainsi les mythes fondateurs du Caucase, qui sont intemporels. Abrsk'il, le titan abkhaze, Amiran, le Prométhée géorgien, et Mher, le héros arménien, sont immortels, autrement dit soustraits à la durée<sup>30</sup>. Abrsk'il est né d'une vierge, et Amirani, d'une déesse: ils sont humains par adoption, plutôt que par lignage.

Mher semble d'abord issu d'une lignée d'ancêtres

bien identifiés<sup>31</sup>. Mais en réalité, la différence n'est pas si grande avec ses homologues albanien et ibère. Pour s'en apercevoir, il suffit de remonter quelques générations. Covinar, mère de l'arrière-grand-père de Mher, n'est pas vraiment humaine. Sa beauté rayonnante, qui éclaire la nuit, montre qu'elle appartient à la race des Hraç', les « Yeux-de-Feu », nés de la Mer céleste. L'arrière-grand'mère de Mher, « Quarante-Tresses-Blondes » partage les mêmes propriétés lumineuses. En somme l'humanité de Mher est une greffe qui n'a pas pris : elle a été rejetée au bout de quatre générations, tant il est vrai qu'histoire et oralité sont incompatibles.

L'invention, presque simultanée, des trois alphabets chrétiens du Caucase eut d'abord pour seul objectif de traduire la Bible. Pourquoi était-il devenu nécessaire de fixer par écrit un récit exhaustif sur la création du monde et sur l'origine des générations humaines ? Écrire la Bible dans sa langue nationale, c'était renoncer à toutes les inventions de la mythologie païenne, échanger une oralité mouvante et fabuleuse, la fluidité du mensonge, contre la permanence de la vérité. Impossible de savoir qui l'on est, sans s'inscrire dans le plan global de la Providence. La christianisation du Caucase n'a guère intéressé le grand historien romain de la fin du IV<sup>e</sup> siècle, le païen Ammien Marcellin, qui se pose en continuateur de Tacite et ne rapporte que des événements politiques ou militaires. Seuls les Caucasiens eux-mêmes pouvaient conserver la mémoire des premiers apôtres ou illuminateurs de leurs États.

Tant qu'il n'y avait pas d'écriture, les traditions hagiographiques locales, comme le récit de la conversion des Ibères, recueilli par Rufin de la bouche de Bacurius, voisinaient dangereusement avec les épo-

28 En 387, puis en 451, les Sassanides détachèrent les provinces arméniennes d'Utik' et d'Arc'ax au sud du Mt'k'uari, pour les annexer à l'Albanétie sur la rive nord. Cet ensemble fut bientôt dominé par une aristocratie arménophone qui imposa l'arménien comme langue liturgique. Du même coup, les livres religieux en albanien tombèrent en désuétude. À partir du IX<sup>e</sup> siècle, l'Albanétie, morcelée, est progressivement islamisée. La langue albanaise disparaît au début du deuxième millénaire ; néanmoins, les dialectes udi, encore parlés aujourd'hui par quelques milliers de locuteurs bilingues ou trilingues, ont permis de déchiffrer les palimpsestes albanais sinaïtiques.

29 Movsès Xorenac'i I, 31.

30 Mahé 2017.

31 Cf. Feydit 1964.

pées païennes. L'alphabet qui permit la traduction de la Bible fit également éclore une historiographie chrétienne. C'était trop peu que de noter les anciens récits: il fallait leur trouver un sens théologique, les relire, les recomposer, selon des schémas narratifs empruntés aux livres sacrés, canoniques ou apocryphes. Pourtant, malgré toutes ces précautions, la trame folklorique transparait toujours sous ces atours édifiants.

\*\*\*

Considérée dans son ensemble, l'historiographie de la conversion du Caucase distingue entre deux vagues successives de christianisation, l'une à l'âge apostolique et l'autre sous Constantin et ses successeurs. Ces deux réceptions de la foi diffèrent profondément en nature et en extension, en qualité et en quantité. La première est décrite comme sporadique, multiforme, non officielle ; la seconde est massive, systématique et institutionnelle. Mais surtout, les rapports sur l'une et sur l'autre nous sont transmis par des sources de date et de valeur historique très inégales. La conversion du IV<sup>e</sup> siècle apparaît dans les chroniques les plus anciennes, qui conservent, malgré des remaniements ultérieurs<sup>32</sup>, beaucoup de données authentiques. En revanche, les légendes situées à l'âge des origines chrétiennes sont, pour la plupart, des inventions tardives, avancées comme arguments d'apostolicité dans les querelles sur l'autocéphalie des Églises nationales<sup>33</sup>. Bien qu'elles reflètent parfois le souvenir de situations réelles ou de faits avérés, tout cela est généralement noyé dans un flot de fictions narratives symboliques ou imaginaires.

Chez les Ibères, l'historiographie n'atteint que lentement la perfection des œuvres hagiogra-

phiques. Comparée aux vies de saints<sup>34</sup>, finement ciselées, l'ancienne chronique de la *Conversion du Kartli* s'élabore progressivement, en plusieurs rédactions successives, entre le V<sup>e</sup> et le IX<sup>e</sup> siècle. Au XI<sup>e</sup> siècle, lorsque les rois Bagrat'ioni décident de constituer un recueil historique intitulé *Vie du Kartli*, qui restera ouvert jusqu'au XV<sup>e</sup> siècle, on juge nécessaire de récrire et d'amplifier l'histoire des anciens rois et de la vie de sainte Nino. La *Conversion du Kartli* est ainsi reléguée au rang de témoin archaïque, supplanté par la nouvelle historiographie officielle. De moins en moins copiée, l'œuvre sort de l'horizon des savants. Il faut attendre la fin du XIX<sup>e</sup> siècle et le début du XX<sup>e</sup> pour en retrouver deux copies. Deux autres viennent d'être exhumées du tombeau de livres ménagé dans la crypte de l'église Saint-Georges, sur la muraille de Justinien, au monastère du Sinai<sup>35</sup>.

Et pourtant, ce glorieux vestige du passé, malgré ses imperfections formelles respire l'authenticité. Plus encore, les soudures, les rapiécages et les additions, nettement décelables dans le texte, ont la fraîcheur d'une tradition vivante, d'une pensée en cours d'élaboration. Mieux que les majestueuses chroniques royales, ce discours inchoatif nous révèle l'élaboration progressive de l'image que les Géorgiens ont construite des origines de leur foi, de la naissance de leur Église, et de leur réception du christianisme.

Comparé à d'autres chroniques de christianisation, ce chef-d'œuvre méconnu qui nous fait accéder à la toute première historiographie géorgienne, présente une double originalité : l'Apôtre illuminateur n'est pas un homme, mais une femme, et celle-ci, au lieu de s'adresser d'abord aux Kartvèles autochtones, s'appuie sur une communauté juive diasporique, bien décrite dans la chronique.

32 V<sup>e</sup>-X<sup>e</sup> siècles.

33 VII<sup>e</sup>-XI<sup>e</sup> siècles ; cf. Mahé 2002, p. 117.

34 Lang 1956.

35 Ce monastère, aujourd'hui appelé Sainte-Catherine, est bâti sur le site du Buisson ardent. L'incendie, cause de la découverte, eut lieu le 26 mai 1975. Les moines gardèrent longtemps le silence par crainte d'une confiscation. Les manuscrits géorgiens furent d'abord confondus avec des manuscrits arméniens, jusqu'à la visite de Sa Sainteté, Ilia II, catholicos de Géorgie, en 1982. Les manuscrits NSin 48 et NSin 50, contenant CK, furent identifiés par Zaza Aleksidzé, lors de la mission géorgienne de 1990 ; cf. Aleksidzé, Mahé 2001.



Les juifs de la ville royale, sans doute des commerçants<sup>36</sup>, habitaient un quartier extérieur situé en bordure du Mt'k'uari, à l'ouest de l'enceinte, près de la porte de Moguta<sup>37</sup>, où était le sanctuaire d'Armazi<sup>38</sup>. Ils y avaient une synagogue et un cimetière<sup>39</sup>. Un quartier juif existait aussi dans la ville d'Urbnisi, où Nino, la sainte Apôtre de la Géorgie, passe avant d'arriver à Mcxeta<sup>40</sup>.

En dehors des familles de rabbins, dont certaines se sont fixées à Bodi, où sera plus tard enterrée Nino, il y a aussi des scribes, qui ont une école à K'odis-C'q'aro, et des interprètes targumiques à Sob-K'anani. Ces derniers ne sont pas de simples traducteurs, qui expliqueraient en géorgien les textes hébreux incompréhensibles à leurs coreligionnaires. En effet, les juifs du Kartli parlent araméen. C'est en cette langue que Nino s'entretient avec eux, dès qu'elle arrive à Urbnisi<sup>41</sup>. L'activité des interprètes consiste donc à étudier ou à élaborer, avec l'effort exégétique que cela suppose, des targums araméens de l'original hébreu.

Établie à l'âge hellénistique, la communauté juive de Mcxeta entretient de nombreux échanges avec la Palestine, s'informe régulièrement du sort de la Ville sainte et correspond avec les autorités religieuses ou civiles. C'est ainsi que, selon la tradition locale, les juifs de Géorgie envoyèrent quatre délégués, Elioz, Longinoz, Talenav et Misael<sup>42</sup>, pour assister au procès de Jésus, qu'ils tentèrent en vain de disculper. Puis, montant au Calvaire, ils obtinrent la tunique du Christ, « tirée au sort », et la rapportèrent à Mcxeta. Courant au-devant de son frère, la sœur d'Elioz mourut de ferveur et d'émotion en serrant la relique contre sa poitrine. Personne, pas même l'impie roi Amazael, n'osa la lui ôter des bras. La sainte tunique

fut donc mise au tombeau avec sa pieuse adoratrice, en un lieu signalé aujourd'hui par un ciborium dans la cathédrale de Mcxeta<sup>43</sup>.

Ainsi, la conversion officielle du roi Mirian et de ses sujets, qui eut lieu en 334, fut en réalité, selon la chronique, déterminée trois siècles plus tôt, par un coup de dés au pied de la Croix. La relation au judaïsme est un des traits les plus importants de la chronique. Il est interdit d'effacer la mémoire juive et de considérer les juifs comme des étrangers. Dans la perspective paulinienne de l'auteur, c'est le contraire : les Géorgiens ont été naturalisés dans la foi par les juifs. Comme Paul l'écrit aux Éphésiens<sup>44</sup>, « Vous étiez en ce temps-là sans Christ. Vous étiez privés du droit de cité en Israël, étrangers aux alliances de la promesse, sans espérance et sans Dieu (... Mais à présent,) vous n'êtes plus des étrangers ni des gens du dehors, vous êtes concitoyens des saints et membres de la famille de Dieu ».

L'insistance sur le judaïsme n'est pas seulement due à l'ascendance davidique, revendiquée par les rois Bagrat'ioni qui ont gouverné la Géorgie de 884 à 1802, c'est aussi la mémoire d'événements historiques bien réels.

Bien que les Actes des Apôtres imputent à Paul, Apôtre des Gentils, un rôle essentiel dans la diffusion fulgurante du christianisme, il est hors de doute que le succès de cette foi nouvelle n'eût pas été possible sans la présence de la diaspora juive d'un bout à l'autre de la Méditerranée. Car le christianisme émerge d'abord comme l'un des courants du judaïsme du Second Temple. Le père de Jésus-Christ n'est autre que le Dieu d'Israël, Créateur du monde, et la seule Écriture que les chrétiens connaissent durant les deux

36 CK IV.

37 C'est-à-dire « le quartier des Mages ».

38 C'est-à-dire Ahura Mazda, que les Géorgiens se représentent alors comme une redoutable idole, coupeuse de têtes.

39 CK XII.

40 CK IV.

41 CK IV.

42 CK I, 7.

43 Construite au début du XI<sup>e</sup> siècle par le catholicos Melchisedek, à la place du sanctuaire, érigé au V<sup>e</sup> siècle par le roi Vaxtang Gorgasali et détruit par les Perses. C'est le lieu de la première église géorgienne, bâtie par sainte Nino avec un cèdre du parc royal ; elle est appelée « Colonne vivante », à cause du miracle qui a permis d'achever sa construction.

44 Ep 2, 12. 19.

premiers siècles de leur histoire est celle de Moïse et des Prophètes.

Mais la trace des communautés judéo-chrétiennes a été partiellement occultée. Du côté des juifs, la sanglante répression de la révolte de Bar Koshba en 135 a provoqué la répudiation de l'héritage hellénistique du Second Temple. Celui-ci est devenu le terreau de la littérature chrétienne primitive.

Quoique la conversion officielle du royaume d'Ibérie se situe trois ans avant la mort de Constantin, la chronique géorgienne qui la relate – trois fois remaniée entre le V<sup>e</sup> et le IX<sup>e</sup> siècle – conserve certains traits archaïques, notamment la pleine reconnaissance du rôle éminent des juifs de la diaspora dans la christia-

nisation du pays. Il en résulte une conception apaisée des relations entre juifs et chrétiens. Cette spécificité marquante du christianisme géorgien ne s'inscrit pas seulement dans la plus ancienne forme de la chronique. Elle a irradié toute l'histoire géorgienne.

En règle générale les périphéries sont conservatrices. Elles sauvent parfois de l'oubli, c'est-à-dire de l'anéantissement, des objets et des images, des souvenirs et des rites, que la mode changeante des cours impériales ou des sièges patriarcaux a depuis longtemps fait tomber en désuétude. Cela vaut particulièrement pour les chrétientés extérieures à l'Empire, comme l'Arménie, la Géorgie ou l'Éthiopie.

## Bibliographie

- Aleksidzé, Mahé 2001 = Aleksidzé (Zaza), Mahé (Jean-Pierre), *Le nouveau manuscrit géorgien sinaïtique NSin 50, édition en fac-similé*, CSCO 586, Louvain (Peeters).
- Ananian 1961 = Ananian (Boghos), « La data e le circostanze della consecrazione di S. Gregorio Illuminatore », *Le Muséon* 84, p. 43-73 et 319-360.
- Bedoukian 1978 = Bedoukian (P.Z.), *Coinage of the Artaxiads of Armenia*, Londres.
- Buzandaran; cf. Garsoïan (Nina G.) 1989 [trad.], *The Epic Histories Attributed to P'awstos Buzand (Buzandaran Patmut'iwnk')*, Cambridge Mass (Harvard University Press).
- CK = *Conversion du Kartli*; cf. Pätsch (Gertrud) 1975 [trad.], « Die Bekehrung Georgiens. Mokcevey Kartlisay (Verfasser unbekannt) », *Bedi Kartlisa* 33, p. 288-337.
- Dupont-Sommer 1948 = Dupont-Sommer (André), « Deux inscriptions araméennes trouvées près du lac Sévan (Arménie) », *Syria* 25 (1946-1948), fascicule 1-2, p. 53-66.
- Feydit 1964 = Feydit (Frédéric) [trad.], *David de Sassoun, Épopée en vers*, Paris (Gallimard / Unesco).
- Gippert et alii 2008 = Gippert (Jost), Schulze (Wolfgang), Aleksidze (Zaza), Mahé (Jean-Pierre) [edd.], *The Caucasian Albanian Palimpsests of Mt. Sinai*, MPMA (Monumenta Palaeographica Medii Aevi, Series Ibero-Caucasica), Turnhout (Brepols), vol. 1 et 2.
- Lang 1956 = Lang (David M.), *The Lives and Legends of Georgian Saints*, Londres (George Allen and Unwin Ltd), New York (The Macmillan Company).
- Lang 1966 = Lang (David M.), *The Georgians*, Londres (Thames and Hudson).
- Mahé 1993 = Mahé (A. et Jean-Pierre) [trad.], *Moïse de Khorène, Histoire de l'Arménie*, L'Aube des peuples, Paris (Gallimard).
- Mahé 2002 = Mahé (Jean-Pierre), « Die Bekehrung Transkaukasiens: eine Historiographie mit doppeltem Boden », dans Seibt (Werner), *Die Christianisierung des Kaukasus*, Vienne (Oesterreichische Akademie der Wissenschaften), p. 107-124.
- Mahé 2017 = Mahé (Jean-Pierre), *Deux frères caucasiens de Prométhée, Amiran et Abrsk'il* (avec le concours de Zaza Aleksidze), Bibliothèque de l'Orient Chrétien (BOC), Paris (Les Belles Lettres).
- Mahé 2018 = Mahé (Jean-Pierre), *L'alphabet arménien dans l'histoire et dans la mémoire. Vie de Machtots par Korioun. Panégyrique des Saints Traducteurs par Vardan Areveltsi*. Bibliothèque de l'Orient Chrétien (BOC), Paris (Les Belles Lettres).
- Moret 2006 = Moret (Pierre), « La formation d'une toponymie et d'une ethnonymie grecques de l'Ibérie: étapes et acteurs », dans Cruz Andreotti (G.), Le Roux (P.), Moret (P.), *La invención de una geografía de la Península Iberica. I. La época republicana*, Málaga-Madrid (Actas), p. 39-76.
- Mousheghian, Depeyrot 1999 = Mousheghian (Anahid) et Depeyrot (Georges), *Hellenistic and Roman Armenian Coinage*, Wetteren.
- Movsēs Xorenac'i; cf. Mahé 1993.
- Périkhanian 1966 = Périkhanian (Anahit), « Une inscription araméenne du roi Artachès trouvée dans le Zanguézour », *Revue des études arméniennes* 3, p. 17-29.

Périkhanian 1971 = Périkhanian (Anahit), « Les inscriptions araméennes du roi Artachès », *Revue des études arméniennes* 8, p. 169-174.

Q'auxčišvili 1955 = Q'auxčišvili (S.) [éd.], *Kartlis Cxovreba* (Vie du Kartli), t. 1, Tbilisi (Académie).

Rapp 2003 = Rapp Jr. (S.H.), *Studies in Medieval Georgian Historiography*, CSCO 601, Leuven (Peeters).

Renoux 2012 = Renoux (Charles), *Le Lectionnaire albanien des manuscrits géorgiens palimpsestes NSin 13 et NSin 55 (X<sup>e</sup>-XI<sup>e</sup> siècles). Essai d'interprétation liturgique*, *Patrologia Orientalis* 52/4, N° 234, Turnhout (Brepols).

Thelamon 1981 = Thelamon (Françoise), *Paiens et chrétiens au IV<sup>e</sup> siècle. L'apport de l'Histoire Ecclésiastique de Rufin d'Aquilée*, Paris (Études augustiniennes).

Thomson 1996 = Thomson Robert W., *Rewriting Caucasian History*, Oxford (Clarendon Press).

Tremblay, Mahé 2007 = Tremblay (Xavier), Mahé (Jean-Pierre), « Les inscriptions araméennes d'Arménie », dans Mutaflan (Claude), *Arménie : la magie de l'écrit*, Paris (Somogy, Musées de Marseille), p. 24-25.

# L'epitafio di *Dioskoros* nel Museo Oliveriano di Pesaro. Appunti per una riabilitazione

SILVIA MARIA MARENGO

Università degli Studi di Macerata  
Macerata, Italia

L'iscrizione del *naukleros Dioskoros* (IG XIV 2252) appartenuta alla collezione di G.B. Passeri e ora conservata nel Museo Oliveriano di Pesaro è stata ritenuta non genuina. Il riesame del documento porta a nuove considerazioni sulla sua autenticità a partire dalle caratteristiche della lingua e del contenuto.

**Parole chiave:** Epigrafia greca, iscrizioni false, Pisaurum, G.B. Passeri, data consolare.

L'iscrizione di *Dioskoros*, appartenuta alla collezione di Giovan Battista Passeri e oggi nel Museo Oliveriano di Pesaro (sala III, sez. IV, specchio II, n. 2, inv. 136), ha diviso gli studiosi quanto alla sua autenticità (Figg. 1-2).

Edita da Annibale degli Abbatini Olivieri Giordani nel 1738<sup>1</sup> e subito ripresa dal Muratori (1739)<sup>2</sup>, entrò come genuina nelle grandi raccolte del *Corpus Inscriptionum Graecarum* (1859)<sup>3</sup> e delle *Inscriptiones Graecae*

(1890)<sup>4</sup> e venne citata nei manuali del Kauffmann (1917)<sup>5</sup> e del Grossi Gondi (1920)<sup>6</sup>; fu invece ritenuta falsa dal de Rossi (1857-1861)<sup>7</sup> e dal Silvagni (1920)<sup>8</sup>; in anni più recenti, è stata accolta senza obiezioni nei *Supplementa Italica* (1981), nel volume sulle iscrizioni di *Pisaurum* di Cresci Marrone e Mennella (1984)<sup>9</sup>, nell'opera *Consuls of Roman Later Empire* (1987)<sup>10</sup>, nell'antologia del Wessel (1989)<sup>11</sup>, mentre nella collana delle *Inscriptiones Christianae Italiae* (1989)<sup>12</sup> risulta

- 
- 1 Annibale degli Abbatini Olivieri, *Marmora Pisaurensia notis illustrata* (Pisauri: Tipografia Gavelli, 1738), n. CLXIII e 101-102. La traduzione dell'Olivieri è: *Dioscorus Nauclerus hic dormit in Pace. Vixit annos LXXVI. Depositus IX Kal. Martii Consulatu Arcadii Caesaris et Rufini*. Per la data di edizione dei *Marmora* vd. Gianfranco Paci e Silvia M. Marengo, "Annibale degli Abbatini Olivieri alla vigilia della nascita della scienza epigrafica," *Studia Oliveriana* n.s. 17-18 (1997-1998): 271, nota 9. (G. Paci).
  - 2 Nel primo tomo del *Novus Thesaurus veterum inscriptionum*, da un apografo di Giuseppe Bimardo de la Bastie (393, 7).
  - 3 *CIG* IV 9867.
  - 4 *IG* XIV 2252.
  - 5 Carl Maria Kauffmann, *Handbuch der altchristlichen Epigraphik* (Freiburg: Herdersche Verlag, 1917), 29 fig. 35.
  - 6 Felice Grossi Gondi S.I., *Trattato di epigrafia cristiana latina e greca del mondo romano occidentale*, (Roma: Università Gregoriana 1920), 22 e fig. 16.
  - 7 *ICUR* I, p. 175 ad n. 400.
  - 8 *ICUR* n.s. II, p. LIX n. 20.
  - 9 *Suppl. Ital.* I (1981), p. 84 ad n.; Giovannella Cresci Marrone e Giovanni Mennella, *Pisaurum. Le iscrizioni della colonia* (Pisa: Giardini ed., 1984) (in seguito citato come *Pisaurum*), 433-434, n. 203.
  - 10 Roger S. Bagnall e Alan Cameron, Seth R. Schwartz, Klaas A. Worp, *Consuls of Roman Later Empire* (Atlanta Georgia: Scholars Press, 1987) (in seguito citato come *Consuls*), 318-319, 656.
  - 11 *Inscriptiones Graecae christianae veteres Occidentis*, ed. C. Wessel, curav. Antonius Ferrua S.I. - Carolus Carletti (Bari: Edipuglia, 1989), 173, n. 728.
  - 12 Gianfranco Binazzi (a cura di), *Regio VI - Umbria* (Bari: Edipuglia, 1989) (= *ICI* 6), 215-216, n. 152\*.



tra le *falsae*; il giudizio di falsità è stato ripreso in *SEG* 40, 848.

L'interesse per questa iscrizione è nato nell'ambito della ricerca sui falsi epigrafici dal titolo *False testimonianze. Copie, contraffazioni, manipolazioni e abusi del documento epigrafico antico*<sup>13</sup>, che ha comportato la revisione dei materiali di sospetta autenticità conservati nelle Marche sia per dare una dimensione storica al fenomeno della produzione e del commercio del falso, sia per meglio comprendere i criteri con i quali i padri dell'epigrafia moderna hanno giudicato la genuinità delle epigrafi, sia per valutarne le conclusioni anche in vista di una eventuale riabilitazione di singoli documenti<sup>14</sup>. In quest'ottica l'iscrizione di *Dioskoros* costituisce un caso di studio interessante.

Spero che la rivisitazione di questo documento sia gradita all'Onorato che tanto ha contribuito alla conoscenza dell'epigrafia cristiana.

Si tratta di una lastrina di marmo (cm 16 x 59) iscritta su due linee con caratteri di diversa altezza che decrescono da 6 cm nella prima linea a 1, 3 cm nella seconda; nella prima linea e all'inizio della seconda, le parole sono separate da croci monogrammatiche sopraelevate nella forma che compendia X e P; nel resto della seconda linea, incisa meno accuratamente, l'interpunzione è costituita da punti; chiude il testo un'ancora con il puntale rivolto a sinistra, comune simbolo cristiano e forse anche allusione al mestiere del defunto.

La scrittura, nella quale il Grossi Gondi riconosceva il più antico esempio di onciale greca epigrafica, presenta un forte sviluppo verticale e caratteristiche particolari (vd. *infra*); nell'articolo τοῦ le lettere *omikron* e *ypsilon* sono in nesso; alcuni termini sono abbreviati. Vi si legge:

Διόσκορος ✱ ναύκληρος ✱ ὤδη ✱ ἠκυμίθη ✱ ἐν ✱  
ἠρήνι ✱ ἤζησ(εν)  
ἦτη ✱ σε´ · ΙΑΡΑΚΑΤΙ · θ´ · καλ(ανδῶν) · Μαρ(τίων)

ὑπατ(εία) · τοῦ Ἀρκαδ(ίου) · Σ(εβαστοῦ)· καὶ ·  
Ῥυφήν(ου) (*ancora*)

L. 2 ΙΑΡΑΚΑΤΙ *lapis*; ιακαρατι, *ICI* per errore; ΠΑΡΑΚΑΤΙ, Muratori; [ῶ]ρ. α´. κατ(ετέθη), *CIG*, *Pisaurum*; [ῶ]ρ(αν) α´ (?) κατ(ετέθη) *IG*; <π>αρακ<ά>θ(εις) Wessel;

ὑπατ[ία] Ἀρκαδ(ίου) *CIG*; ὑπατ(εία)? Ἀρκαδ(ίου), *IG*; ὑπαττω(ν) Wessel;

ΤΩ ΑΡΚΑΔ., Muratori; τώ (?) Ἀρκαδ(ίου), *Pisaurum*; ὑπατ(είας) τῶ(ν) <δεσπότην ἡμῶν>, *Consuls*;

C, Muratori; Σεβασ(τ)ω scheda de Rossi 11545; [β´] *CIG*, *IG*, *Pisaurum*; <β´> Wessel; <το> β´ *Consuls*; Κ(αίσαρος), *ICI*; cfr. *Caesaris*, Olivieri Giordani; ΡΟΥΦΕΙΝ, Muratori;

ΙΑΡΑΚΑΤΙ, così sulla pietra, non dà senso; il Kirchhoff suggerì ὤρ(α) α´ κατε(τέθη); per la posizione fra l'età vissuta e la data si tratta della *depositio* il che renderebbe possibile, con una minima correzione della lettera iniziale, la forma verbale παρακάτι (da παρακάτεμι 'scendere giù') proposta dal Muratori. La lettera che segue il nome di Arcadio, di forma incerta, è stata intesa come *beta* con valore numerale come ci si aspetta trattandosi del secondo consolato di Arcadio, ma con scarsa rispondenza con la realtà epigrafica; la lettura di un *kappa*, da cui lo scioglimento Κ(αίσαρος), è proposta da Binazzi in *ICI* né si può escludere allora la possibilità di leggere β´ Καί(σαρος) seguito da Ρυφήν(ου) in asindeto. Ma nelle iscrizioni datate dalla coppia Arcadio e Rufino, Arcadio è Augusto e questo invita a considerare piuttosto un *sigma*, acronimo di Σ(εβαστοῦ), in accordo con la forma sinuosa, a serpentina, che caratterizza la lettera, come già visto dal Muratori e nella scheda 11545 del de Rossi, nonostante il fatto che l'iterazione risulta sempre presente nella documentazione epigrafica del consolato.

L'epitafio può essere così tradotto:

*Dioskoros*, trasportatore navale, qui riposa in pace; visse 75 anni; discese (nella tomba) nove giorni prima

13 Progetto sostenuto da un finanziamento ministeriale (PRIN 2015).

14 Tra le iscrizioni cristiane è stata riconosciuta come genuina da Maria Pia Billanovich, "Falsi epigrafici," *Italia medievale e umanistica* 10 (1967): 56-58, la lapide *ICUR* I 2772 che il de Rossi (*ICUR* 451) e il Silvagni (*loc. cit.*) avevano ritenuto *exemplum novicium*. Altre riabilitazioni sono segnalate in Silvia Maria Marengo, "I falsi epigrafici dell'Umbria adriatica (regio VI - *CIL* XI). Relazione preliminare," *Picus* 37 (2017): 195-197.

delle calende di marzo durante il consolato di Arcadio Augusto e Rufino (21 febbraio 392).

Il primo ad avanzare dubbi sulla genuinità della lapide fu il de Rossi che nel primo volume delle *Inscriptiones Christianae Urbis Romae septimo saeculo antiquiores* (p. 175, ad n. 400), nel commentare le iscrizioni *certam notam temporis exhibentia*, escludeva il nostro documento per una duplice ragione: 1. perché non proveniente da Roma come le altre iscrizioni cristiane edite dall'Olivieri, ma trovato a Pesaro; 2. perché giudicato falso (“*qua de re monere lectores statim volui et in falsarum inscriptionum classe diligenter exponam*”). Nessun accenno alla possibile falsità del documento si leggeva nella scheda 11545 che il de Rossi aveva redatto grazie all'*ectypon* cartaceo del Rocchini, a mia conoscenza, in scritti successivi<sup>15</sup>. Il capitolo promesso delle iscrizioni false non fu mai completato<sup>16</sup>, ma tornò sulla questione il Silvagni che, recensendo le raccolte epigrafiche dell'Italia, avvertiva che nella collezione del Passeri, confluita nel Museo Oliveriano di Pesaro, abbondavano le iscrizioni false “*in quarum numero certe est ponenda graeca an. 392 notam praebens, quam inepte genuinam dixerunt Kaibel...et recentissimi auctores*” (*ICUR* n.s. II, p. LIX n. 20)

La statura dei due studiosi, unita ad un parere non meno autorevole del Padre A. Ferrua riferito da Eugenio Russo in un contributo del 1989<sup>17</sup>, ha relegato il *naukleros Dioskoros* tra le invenzioni erudite di un secolo, il XVIII, notoriamente incline alla falsificazione epigrafica e non rigoroso nel discernere il falso dal vero. Tuttavia le conclusioni espresse sulla

falsità dell'iscrizione mancano di prove, che di fatto non furono mai addotte: gli argomenti, ricorrenti in letteratura, che riguardano la forma inconsueta della lastrina stretta e lunga e la mancanza di margini laterali non sono sufficienti ad un giudizio di falsità.

Le ragioni che possono indurre al sospetto di un falso sono legate, come è noto, a criteri formali (caratteristiche della scrittura, forma delle lettere, interpunzioni, elementi decorativi), linguistici (coerenza fonetica, lessicale, grammaticale) e contenutistici (incongruenze, errori, tendenziosità), ma anche, nel caso di falsi cartacei, alla credibilità di chi ha trasmesso il documento.

Nel nostro caso la lastrina presenta caratteristiche paleografiche coerenti e non prive di confronti tra gli esempi di onciale greca epigrafica nonostante un aspetto nel suo complesso inconsueto che la assimila alle iscrizioni a nastro<sup>18</sup> ed è fortemente caratterizzata dalle croci monogrammatiche con funzione insieme ideologica, scrittorica e decorativa<sup>19</sup>. Sono di forma particolare il *delta* arrotondato, il *my* e il *ny* ricorrenti nell'onciale latina, il *kappa* dai tratti obliqui che si dipartono dall'estremità dell'asta portante, il *sigma* a quattro tratti arrotondati. Da segnalare l'uso del nesso OY nella forma  $\text{Ϟ}$  che sovrappone i due segni, un digramma che è stato frainteso in alcune edizioni.

Quanto alla lingua, si tratta di un greco fortemente segnato dagli esiti delle modificazioni fonetiche della pronuncia postclassica che riguardano la lunghezza dei suoni vocalici, la chiusura dei dittonghi, lo iotacismo<sup>20</sup>.

15 Ho potuto vedere la scheda del de Rossi grazie alla cortesia di Antonio E. Felle e di Valeria Ambriola che ringrazio.

16 Sul progetto e sulle vicende di questa sezione delle *ICUR* che non vide mai la luce vd. Marco Buonocore, “Giuseppe Gatti, Angelo Silvagni e le schede ICR di G.B. De Rossi: nuovi tasselli per la storia della loro ‘acquisizione,’” in *Marmoribus vestita: miscellanea in onore di Federico Guidobaldi*, a cura di Olof Brandt e Philippe Pergola (Città del Vaticano: Pontificio Istituto di Archeologia cristiana, 2011), 316-317. e ora Antonio E. Felle - Valeria Ambriola, “Falsae a fin di bene. Copie, manipolazioni, invenzioni devotionis causa,” in *False notizie... fake news e storia romana. Falsificazioni antiche, falsificazioni moderne*, a cura di Simonetta Segenni (Milano: Le Monnier Università, 2019), 177-179 con bibliografia.

17 Eugenio Russo, “Pesaro paleocristiana: monumenti e problemi,” in *Pesaro nell'antichità, storia e monumenti* (Venezia: Marsilio, 1984), 236.

18 Cfr. l'iscrizione di *Babosa* incisa nei medesimi anni (*ICUR* II 6152)

19 Per la presenza insistente del monogramma costantiniano vd. Carlo Carletti, “Nascita e sviluppo del formulario epigrafico cristiano. Prassi e ideologia,” in *Le iscrizioni dei cristiani in Vaticano*, a cura di I. Di Stefano Manzella (Città del Vaticano: Edizioni dei Musei Vaticani, 1997)154, con raccolta di esempi.

20 Albert Debrunner e Anton Scherer, *Storia della lingua greca* (Napoli: Gaetano Macchiaroli ed., 1969) (trad. it. dell'ed. Berlin 1953), pp. 99-103.

Si registrano l'allungamento del suono <e> in ὦδη per ὦδε, ἤζησ(εν) per ἔζησ(εν), ἦτη per ἔτη<sup>21</sup>; la monottongazione di <oi> in <u> nella forma ἠκυμίθη per ἔκουμήθη<sup>22</sup>; di <ei> in <e> nelle forme ἠρήνι per ἐρήνι<sup>23</sup> e Πυφίν(ου) per Πουφείν(ου)<sup>24</sup>; di <ou> in <u> nella forma Πυφίν(ου) per Πουφείν(ου)<sup>25</sup>; il passaggio da *eta* a *iota* (ἠκυμίθη, ἠρήνι)<sup>26</sup>. Compendia alcuni di questi fenomeni la forma ἠκυμίθη per ἔκουμήθη dove si concentrano l'allungamento del suono <e>, la riduzione di <oi> a <u>, la sostituzione del suono <i> al suono della <e> lunga aperta<sup>27</sup>. La forma con raddoppiamento ὑπατ(εία) può essere esito di un errore officinale o rispecchiare una pronuncia locale, mentre nel nome Δίοςκορος si riflette il comune fenomeno di alternanza o / ου rispetto al raro Δίοςκουρος. Nell'insieme, gli aspetti linguistici sono coerenti sia con la fonetica sia con il linguaggio epigrafico del tempo.

Per ciò che concerne il testo, il contenuto e l'ordine delle notizie fornite (nome del defunto, professione, formula irenica, età, data della deposizione) non si discostano dal formulario corrente alla fine del IV sec. d.C. a cominciare dalla formula locativa che in questa epoca finisce per sostituire quella dedicatoria<sup>28</sup>. L'omissione del patronimico è in linea con gli usi del *single name* nell'onomastica tardoantica e anche la scomparsa dello specchio epigrafico rientra nelle caratteristiche del periodo<sup>29</sup>. Tranne che per la

mancanza di confronti puntuali nella scrittura, non si vedono gravi motivi per respingere come falso questo documento<sup>30</sup>.

Se rileggiamo le parole con cui il de Rossi motivava l'esclusione della lapide dalla sua raccolta (*“primum quod non Romae, quemadmodum aliae inscriptiones Christianae omnes ab Oliverio editae, sed Pisauri effossum est; deinde quod falsum omnino iudico”*) le ragioni addotte lasciano margine a qualche dubbio: i due argomenti sembrano più giustapposti che consequenziali e, se il documento è davvero un falso, risulta pleonastica la prima motivazione. Ciò nonostante non vi furono obiezioni da parte del Silvagni che confermò il giudizio di falsità senza tenere conto dei pareri contrari dei contemporanei, ma anche senza portare a sua volta prove decisive.

Mi domando allora se non sia la storia del pezzo e l'essere passato per le mani del Passeri ad aver confermato nel Silvagni l'opinione del De Rossi al di là di ogni dubbio. Di fatto la figura di Giovan Battista Passeri è sullo sfondo delle successive considerazioni del Silvagni che invita alla prudenza riguardo alla collezione passeriana *“animadvertendum falsas esse plerasque collectionis Passeri inscriptiones”* (ICUR n.s. II, p. LIX n. 20). Nessuna accusa diretta è rivolta al collezionista, ma è difficile che il Silvagni non fosse a conoscenza dell'articolo che Heinrich Dressel aveva pubblicato nel 1892 rivelando che “dopo l'esame degli originali

21 Per la forma ὦδη cfr. SEG 46, 1375 (*Augusta Treverorum*; IV-V d.C.); per ἤζησεν si segnala la precoce attestazione di IGUR IV 1663 (da Roma; I-II d.C.) e, sempre da Roma, JIWE 2, 250 (III-IV d.C.) e SEG 36, 924; ἦτη trova attestazione in Italia (ad es. JIWE 2, 250; da Roma; III-IV d.C.), nelle regioni occidentali (ad es. SEG 41, 894a, da *Myrtalis* in Lusitania; 544 d.C.), in Africa (ad es. IGKarth. 3, 97; IV d.C.), e in Oriente (ad es. IGLSyr 21, 5, 1, 670; Arabia).

22 Per ἠκυμίθη vd. *infra* nota 27; cfr. la forma κύμισος in JIWE 2, 172 (da Roma; III-IV sec.)

23 La forma ἠρήνι è comunemente attestata in Egitto tra IV e VI secolo (ad es. Lefebvre IGChrEg 75, 77, 83, 86, 87, 90, 91, 102, 106, 234, 363, 775, 789, 791) e anche in Sicilia (I. Lipara 789, 790).

24 Cfr. Πουφίνα (Lefebvre, IGChrEg 36).

25 Cfr. Πυφίνος in I. Epidamnos 13.

26 Cfr. εἶρηνι in IG XIV 2559 (da *Augusta Treverorum*; 409 d.C.) e in JIWE 2, 239 (da Roma; III-IV d.C.).

27 Cfr. le forme ἠκουμήθη (Lefebvre, IGChrEg 541), ἔκυμίθη (KILyk 1, 106) ἔκυμέθε (SEG 63, 826), ἠκυμήθη (SEG 41, 1474) e ἔκυμήθη, di larga attestazione, che documentano le varianti grafiche dei fenomeni sopra citati.

28 Carlo Carletti, *Epigrafia dei cristiani in Occidente dal III al VII secolo. Ideologia e prassi* (Bari: Edipuglia, 2008), 119-120.

29 Per il sistema onomastico tardoimperiale e cristiano vd. Iiro Kajanto, “Roman Nomenclature during the Late Empire,” in *Le iscrizioni dei cristiani in Vaticano*, a cura di I. Di Stefano Manzella (Città del Vaticano: Edizioni dei Musei Vaticani, 1997), 103-111.

30 Cfr. la medesima conclusione in *Pisaurum* p. 433 “... ritenuta falsa, ma un accurato esame del supporto e della paleografia non sembrerebbe accreditare questa ipotesi”.

esistenti nel museo di Pesaro, non vi può essere più dubbio che moltissime tra le lucerne pubblicate dal Passeri e precisamente quelle che si distinguono per la singolarità della rappresentazione debbano ritenersi per false” e aggiungendo “Alla loro fabbricazione forse non fu estraneo lo stesso Passeri. Certo si è che la sua fides ci deve apparire dubbia...”.<sup>31</sup> In effetti la notizia, riportata dall'Olivieri Giordani, del rinvenimento dell'epigrafe di *Dioskoros* nella cantina del chirurgo pesarese Filippo Bertuccioli da parte del Passeri può aggiungersi senza difficoltà alla serie di fortunosi recuperi che accompagnano lo spaccio del falso, e il Silvagni, già messo in guardia dal de Rossi, può aver applicato la regola mommseniana del *probato dolo, totum testem infirmari*. Con il tempo, l'associazione tra il Passeri e questo falso è divenuta una certezza<sup>32</sup> verisimilmente fondata sul fatto che la lastrina entrò direttamente nel *Musaeum Passerium* per cui, se di falso si tratta, o il Passeri fu ingannato o lui stesso ingannò. Ma proprio il Passeri a ben guardare è l'anello debole di questa catena probatoria.

Il Passeri era certamente in grado di progettare, commissionare e far circolare un falso: lo dimostrano le lucerne contraffatte presenti nella sua collezione o inventate 'di pianta' e fatte disegnare per le tavole delle *Lucernae Fictiles*<sup>33</sup>; lo conferma la sua stessa ammissione di aver confezionato falsi<sup>34</sup>. Ma i falsi epigrafici che possono essergli attribuiti sono ingenui, palesemente contraffatti e facilmente riconoscibili<sup>35</sup>.

Ben altro prodotto è l'epitafio del *naukleros Dioskoros* che sembra al di sopra delle competenze del suo presunto autore. Il Passeri avrebbe dato prova delle sue conoscenze di epigrafia greca nelle *Osservazioni ... sopra l'avorio fossile e sopra alcuni monumenti greci e latini conservati in Venezia nel Museo dell'Eccellentissima Patrizia Famiglia Nani de' SS. Gervasio e Protasio*, edito a Venezia nel 1759, ma altro è leggere e commentare, altro è costruire un testo che sia plausibile documento degli usi epigrafici di un particolare momento storico, soprattutto sotto il profilo della lingua. E' utile a questo proposito rileggere quanto scriveva il pesarese Salvatore Betti a Girolamo Amati, bibliotecario della Biblioteca Apostolica Vaticana, a proposito dell'epitafio greco CIG IV 9868 “Il Passeri e l'Olivieri, que' due gran pesaresi, ne tenevano la lezione quasi per disperata; né andavano mai a vedere la lapide nella basilica di S. Decenzio di Pesaro, dove tuttora esiste, che non sentissero all' anima un grave rincrescimento”<sup>36</sup>; è una chiara testimonianza di quali difficoltà creasse la lettura del greco tardo ad antiquari di pur provata esperienza.

Mi domando inoltre se il Passeri potesse avere un modello epigrafico per il consolato di Arcadio e Rufino; non si conoscono altre iscrizioni in lingua greca che riportino questa coppia consolare, mentre le iscrizioni latine che potevano fornire uno *specimen* al falsario risultano nella maggior parte scoperte o edite dopo la pubblicazione dei *Marmora* (1738); inoltre,

31 Heinrich Dressel, “Le lucerne della collezione Passeri nel Museo di Pesaro,” *Bull. Imper. Ist. Archeol. Germ, Röm. Abteil.* 7 (1892): 144-157.

32 Ad esempio Russo “Pesaro paleocristiana,” 236; Ulrico Agnati, *Per la storia romana della provincia di Pesaro e Urbino* (Roma: L'Erma di Bretschneider, 1999), 216; *SEG* 40, 848.

33 Sulla collezione del Passeri vd. Maria Cristina Gualandi Genito, “Le lucerne del Passeri e l'esposizione antiquaria,” *Ocnus* 1 (1993): 91-96.; Maria Elisa Micheli e Anna Santucci, “Veri e falsi nella collezione di lucerne di Giovan Battista Passeri (1694-1780),” in *Ancient Lamps from Balkans and Beyond* (Acts of the 4th International Lychnological Congress - »Ex Oriente Lux«, Ptuj, 15th-19th of May, 2012). In memory of Jean Bussièrè (Dremil-Lafage: Ed. Mergoïl, 2019), 297-306; Maria Elisa Micheli, “Le lucerne nel Settecento: Giovan Battista Passeri,” in *Lumina. Convegno internazionale di Studi* (Urbino 5-7 giugno 2013) (Pisa: Edizioni ETS, 2015), 33-48; Anna Santucci, “Le *Lucernae Fictiles* di Giovan Battista Passeri,” *ibid.* 49-65; Silvia Maria Marengo, “Passeri, Dressel e le lucerne false: appunti epigrafici,” *ibid.* 67-78.

34 BMO ms 338 I, 17, c. 31; Agnati, *Per la storia romana*, 216 e 225.

35 Silvia Maria Marengo, “La raccolta epigrafica di Giovan Battista Passeri nel Museo Oliveriano di Pesaro: le iscrizioni urbane pagane e le false” in *Le collezioni epigrafiche delle Marche*, in stampa.

36 CIG IV 9868; IG XIV 2253; Margherita Guarducci, “L'epigrafe greca della 'celeste Anna' nel Museo Oliveriano,” *Studia Oliveriana* 12 (1964): 27-35 e in particolare p. 28 da cui è tratta la citazione. L'iscrizione è datata dalla studiosa tra IV e VI sec. d. C.; cfr. *Pisaurum*, n. 204.

nella documentazione in lingua latina, la formula datante si presenta con un formulario generalmente più ricco e complesso<sup>37</sup>. Nel suo commento, l'Olivieri considera il rinvenimento dell'epigrafe degno della massima considerazione (*pretiosum marmor*) proprio perché ci restituisce una coppia consolare fino a quel momento ignota<sup>38</sup>: se il Passeri, con il quale era in grande confidenza in quegli anni, avesse conosciuto altre attestazioni non avrebbe mancato di segnalarle all'amico; peraltro l'Olivieri si stupisce che il nome di Rufino non sia stato colpito dall'*abolitio nominis* segno che effettivamente non conosceva altri esempi della coppia consolare dove il nome di Rufino risulta sempre conservato<sup>39</sup>. Non si vede, infine, a quale scopo realizzare un falso di questo genere, che non sembra avere finalità dimostrative o celebrative: quale il movente del dolo?

A sostenere il sospetto del de Rossi restano le caratteristiche della scrittura; ne può conseguire l'ipotesi che il Passeri o chi per lui abbia fatto copiare un testo autentico, che per qualche ragione poteva essere rovinato o rotto; in questo caso avremmo al massimo un *exemplum novicium* che è un falso per gli aspetti epigrafici (supporto, incisione, scrittura), ma conserva tutta la validità storica del suo contenuto.

Non sappiamo se la pietra conservata nella cantina del Bertuccioli provenga da uno scavo nella città

di Pesaro o dal mercato antiquario. Per la mancanza dell'etnico, che contraddistingue normalmente l'anagrafia dei *naukleroi* morti in terra straniera<sup>40</sup>, si è portati a ritenere che *Dioskoros* abbia avuto sepoltura in patria, per cui se l'epigrafe fosse di provenienza pisaurense potremmo riconoscerlo come originario della città. Il documento potrebbe adattarsi senza difficoltà alla realtà locale; come molte città costiere e portuali *Pisaurum* ebbe un *corpus naviculariorum* che è attestato da iscrizioni almeno fino al principio del III secolo<sup>41</sup> e che può essere stato attivo anche nel secolo successivo: un nome come *Dioskoros*, che evoca i gemelli divini protettori della navigazione, sembra quanto mai adatto ad un uomo di mare e potrebbe anzi far pensare ad una tradizione familiare di mestiere. Quanto all'uso del greco, la vocazione marinara della città e i contatti con l'Oriente rendono verisimile la presenza a *Pisaurum* di elementi grecofoni: del resto, tra le rare testimonianze pisaurensi che possiamo attribuire a questa età, spicca il già citato epitafio in lingua greca per quattro defunti che Margherita Guarducci data tra IV e VI secolo e inquadra nel contesto di una comunità ebraica locale cristianizzata<sup>42</sup>. La lapide di *Dioskoros* potrebbe quindi costituire una tra le più antiche testimonianze epigrafiche della diffusione del cristianesimo a *Pisaurum* dove in anni vicini al 392 si costruiva la prima sede episcopa-

37 Con l'inserimento di *dominus noster* riferito ad Arcadio e di *vir clarissimus* riferito a Rufino (ad es. *ICUR* I 986, IV 12540, V 13360, VIII 23429), quest'ultimo anche indicato come *Fl. Rufinus* (*ICUR* IV 12540, VIII 23429). La formula semplificata *Arcadio II et Rufino coss.* ricorre, interamente leggibile, nella sola iscrizione *ICUR* IV 11777, rinvenuta nel 1868.

38 "*Equidem maximum inscriptionis pretium hinc oritur, non modo enim par hoc consulum nusquam alibi quod sciam reperitur, sed reperiri posse vix credo, quum enim Rufinus hic, tamquam proditor, ac praecipuum Imperii exitium, occisus fuerit, illius nomen abolendum erat...*"

39 Sul personaggio *PLRE* I, s.v. *Flavius Rufinus* (18), 778-781.

40 Sulla nozione del termine nel lessico greco vd. Julie Vélissaropoulos, *Les nauclères grecs: recherches sur les institutions maritimes en Grèce et dans l'Orient hellénisé*, (Genève, Paris: Libraire Droz, Libraire Minard, 1980); per l'età romana Lietta De Salvo, *Economia privata e pubblici servizi nell'Impero romano: i corpora naviculariorum* (Messina: Samperi, 1992). In questa epoca si tratta verisimilmente di trasportatori, non di armatori.

41 *CIL* XI 6362, *ILS* 7363, *Pisaurum*, n.73 (fine II inizio III d.C.); cfr. *Pisaurum*, nn. 80, 89.

42 *CIG* IV 9868; *IG* XIV 2253; Guarducci, "L'epigrafe greca," 27-35; *Pisaurum*, n. 204; *ICI* VI 135; *SEG* 40, 848. Alla fine del IV sec. è stata datata l'iscrizione di *Fl(avius) Mauricius cives Gallus pelegrinus* (*CIL* XI 6473, *ICI* VI 132, *ILCV* 1474c, *Pisaurum*, n.199, EDR016162). Altri documenti di IV secolo avanzato sono il miliario *CIL* XI 6632 (*ILS* 5827; *Pisaurum*, n. 202; EDR016165) di Costanzo II (tra il 351 e il 361) riutilizzato sotto il regno di Valentiniano I e Valente (tra il 364 e il 367); l'iscrizione viaria *CIL* XI 6328 (*ILS* 5903; *Pisaurum*, n. 38; EDR016010) per il restauro di un ponte da parte di Graziano e Valentiniano II (378-379); il frammento *CIL* XI 6327 (*Pisaurum*, n. 39; EDR016009) attribuito da Lorenzo Braccesi (*Parola del passato* 23, 1968, pp. 279-286) a Magno Massimo (387-388).



le<sup>43</sup>. Tuttavia, dato che le scarse notizie sulla storia del pezzo sono insufficienti a stabilire se il documento sia di origine pesarese o vi si trovi a seguito di vicende che non siamo in grado di ricostruire<sup>44</sup>, la possibilità

di utilizzarlo per la storia di *Pisaurum* nel IV secolo è per ora da considerare con estrema prudenza, in attesa che la lettura integrale delle carte manoscritte del Passeri possa fornire qualche nuovo dato.



Fig. 1 - L'iscrizione di Dioskoros (da Binazzi 1989)

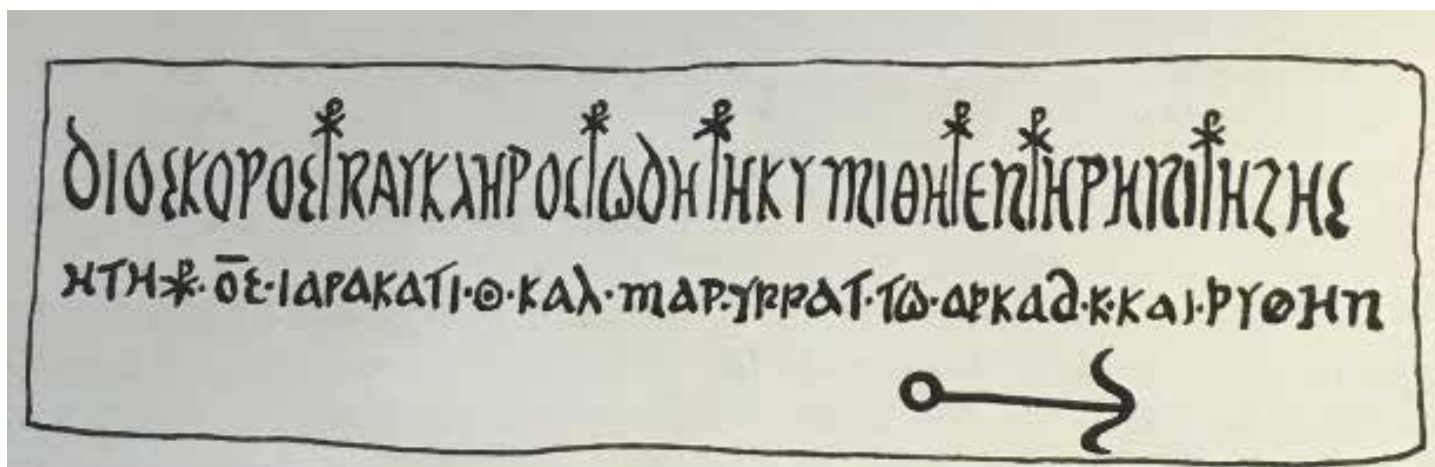

Fig. 2 - Apografo di IG XIV 2252.

43 Giuliano De Marinis e Paolo Quiri, Michela Tornatore, "La cattedrale di Pesaro: nuovi saggi sul mosaico inferiore e lo scavo del sagrato," in *Atti dell' XI Colloquio AISCOM* (Ancona 16-19 febbraio 2005), a cura di Claudia Angelelli (Tivoli: Scripta manent, 2006), 579-586. Per la città cristiana vd. Yuri A. Marano, "La cristianizzazione delle città delle Marche in età tardoantica (IV-VI secolo d.C.," *Picus* 39 (2019): 56-59 con bibliografia.

44 L'ipotesi di un'origine locale avanzata dall'Olivieri Giordani (*"Marmora"*101: "*Inde suspicari possumus in Cryptas Pisaurenses aliquando penetrasse aliquem, atque ex iis pretiosum marmor detulisse*") non trova altri riscontri.

## Bibliografia

- Agnati, Ulrico. *Per la storia romana della provincia di Pesaro e Urbino*. Roma: L'Erma di Bretschneider, 1999.
- Bagnall, Roger S., e Alan Cameron, Seth R. Schwartz, Klaas A. Worp. *Consuls of Roman Later Empire*. Atlanta Georgia: Scholars Press, 1987.
- Billanovich, Maria Pia. "Falsi epigrafici." *Italia medievale e umanistica* 10 (1967): 56-58.
- Binazzi, Gianfranco (a cura di). *Regio VI - Umbria*. Bari: Edipuglia, 1989 (= ICI 6).
- Buonocore, Marco. "Giuseppe Gatti, Angelo Silvagni e le schede ICR di G.B. De Rossi: nuovi tasselli per la storia della loro 'acquisizione.'" In *Marmoribus vestita: miscellanea in onore di Federico Guidobaldi*, a cura di Olof Brandt e Philippe Pergola, 305-329. Città del Vaticano: Pontificio Istituto di Archeologia cristiana, 2011.
- Carletti, Carlo. "Nascita e sviluppo del formulario epigrafico cristiano. Prassi e ideologia." In *Le iscrizioni dei cristiani in Vaticano*, a cura di I. Di Stefano Manzella, 143-164. Città del Vaticano: Edizioni dei Musei Vaticani, 1997.
- Carletti, Carlo. *Epigrafia dei cristiani in Occidente dal III al VII secolo. Ideologia e prassi*. Bari: Edipuglia, 2008.
- Cresci Marrone, Giovannella, e Giovanni Mennella. *Pisaurum. Le iscrizioni della colonia*. Pisa: Giardini ed., 1984.
- Debrunner, Albert, e Anton Scherer. *Storia della lingua greca*. Napoli: Gaetano Macchiaroli ed., 1969 (trad. dell'ed. Berlin 1953).
- Degli Abbati Olivieri, Annibale. *Marmora Pisaurensia notis illustrata*. Pisauri: Tipografia Gavelli, 1737.
- de Marinis Giuliano, e Paolo Quiri, Michela Tornatore. "La cattedrale di Pesaro: nuovi saggi sul mosaico inferiore e lo scavo del sagrato." In *Atti dell' XI Colloquio AISCOM (Ancona 16-19 febbraio 2005)*, a cura di Claudia Angelelli, 579-586. Tivoli: Scripta manent, 2006.
- De Salvo, Lietta. *Economia privata e pubblici servizi nell'Impero romano: i corpora naviculariorum*. Messina: Sampieri, 1992.
- Dressel, Heinrich. "Le lucerne della collezione Passeri nel Museo di Pesaro." *Bull. Imper. Ist. Archeol. Germ, Röm. Abteil.* 7 (1892):144-157.
- Felle, Antonio E. e Valeria Ambriola. "Falsae a fin di bene. Copie, manipolazioni, invenzioni devotionis causa." In *False notizie...fake news e storia romana. Falsificazioni antiche, falsificazioni moderne*, a cura di Simonetta Segenni, 165-189. Milano: Le Monnier Università, 2019.
- Grossi Gondi S.I., Felice. *Trattato di epigrafia cristiana latina e greca del mondo romano occidentale*. Roma: Università Gregoriana 1920 [rist. anast. 1968)].
- Gualandi Genito, Maria Cristina. "Le lucerne del Passeri e l'esposizione antiquaria." *Ocnus* 1 (1993): 91-96.
- Guarducci, Margherita. "L'epigrafe greca della 'celestes Anna' nel Museo Oliveriano." *Studia Oliveriana* 12 (1964): 27-35.
- Kajanto, Iiro. "Roman Nomenclature during the Late Empire." In *Le iscrizioni dei cristiani in Vaticano*, a cura di I. Di Stefano Manzella, 103-111. Città del Vaticano: Edizioni dei Musei Vaticani, 1997.
- Kauffmann, Carl Maria. *Handbuch der altchristlichen Epigraphik*. Freiburg: Herdersche Verlag., 1917.
- Marano, Yuri A. "La cristianizzazione delle città delle Marche in età tardoantica (IV-VI secolo d.C.)" *Picus* 39 (2019): 51-114.

- Marengo, Silvia Maria. "I falsi epigrafici dell'Umbria adriatica (*regio VI - CIL XI*). Relazione preliminare." *Picus* 37 (2017): 191-219.
- Marengo, Silvia Maria. "Passeri, Dressel e le lucerne false: appunti epigrafici." In *Lumina. Convegno internazionale di Studi* (Urbino 5-7 giugno 2013), 67-78. Pisa: Edizioni ETS, 2015.
- Marengo, Silvia Maria. "La raccolta epigrafica di Giovan Battista Passeri nel Museo Oliveriano di Pesaro: le iscrizioni urbane pagane e le false." In *Le collezioni epigrafiche delle Marche*, in stampa.
- Micheli, Maria Elisa. "Le lucerne nel Settecento: Giovan Battista Passeri." In *Lumina. Convegno internazionale di Studi* (Urbino 5-7 giugno 2013), 33-48. Pisa: Edizioni ETS, 2015.
- Micheli, Maria Elisa e Anna Santucci. "Veri e falsi nella collezione di lucerne di Giovan Battista Passeri (1694-1780)." In *Ancient Lamps from Balkans and Beyond* (Acts of the 4th International Lychnological Congress - »Ex Oriente Lux«, Ptuj, 15th-19th of May, 2012). In memory of Jean Bussière), 297-306. Dremil-Lafage: Ed. Mergoïl, 2019.
- Paci, Gianfranco e Silvia M. Marengo. "Annibale degli Abbati Olivieri alla vigilia della nascita della scienza epigrafica." *Studia Oliveriana* n.s. 17-18 (1997-1998): 269-299.
- Russo, Eugenio. "Pesaro paleocristiana: monumenti e problemi." In *Pesaro nell'antichità, storia e monumenti*, 335-355. Venezia: Marsilio, 1984.
- Santucci, Anna. "Le Lucernae Fictiles di Giovan Battista Passeri." In *Lumina. Convegno internazionale di Studi* (Urbino 5-7 giugno 2013), 49-65. Pisa: Edizioni ETS, 2015.
- Vélissaropoulos, Julie. *Les nauclères grecs: recherches sur les institutions maritimes en Grèce et dans l'Orient hellénisé*. Genève, Paris: Libraire Droz, Libraire Minard, 1980.



# Roman portraits and honorific statuary from Heraclea Lyncestis

ALEKSANDRA NIKOLOSKA

Research Centre for Cultural Heritage “Cvetan Grozdanov”

Macedonian Academy of Sciences and Arts

Skopje, North Macedonia

Presented in this study are eight Roman sculptures from Heraclea Lyncestis which fit into the category of portraits and honorific statuary, currently displayed in three museums – The British Museum, in the Museum in Bitola, and the Archaeological Museum of North Macedonia. All of these sculptures are described, compared to analogous material, and dated accordingly, with intention of getting closer to their original lives during the Imperial times of the city.

**Key words:** Heraclea Lyncestis, portraits, honorific statuary, The British Museum, Bitola Museum, Archaeological Museum of North Macedonia.

*I believe that every archaeological monument has three lives. The first life is the true life of the monument, the one it was made for, so it served a purpose when it wasn't yet a monument. The second life of a monument is the one that it was given by archaeologists and historians, according to their own visions, interpreting it after the discovery. They are trying to get closer to its original life, and tend to determine, with varying degrees of success, the real context of the monument. In any case, they give it a new life, which in the scientific articles can begin to lead a life of its own, sometimes, unfortunately, without too much connection to its true reality. The third life is the one that a certain monument gets when, after discovery, it finds its way in this world, again among people, visited or not, having a certain meaning to a large or a smaller group of people (Emilio Marin, *Moji rimski papiri* (Zagreb: Matica Hrvatska, 2013), 267-8, trans. by A. Nikoloska).*

Quite a number of notable Roman sculpture material originate from Heraclea Lyncestis, both honorific and mythological, whether imported or produced locally. The focus of this study is towards the collection of portraits and the honorific statuary that adorned the city at one point of its history, from the Augustan until the late Severan period, their closest analogies and cultural background, and their current state and location. Some of them are followed by interesting

histories and were having several after lives when it comes to their exhibition venues.

Most prominent among the sculptures from Heraclea Lyncestis are certainly the portraits of historical figures, now in the British Museum, the bust of an unidentified poet and the one of Aeschines. During Ottoman rule in 1806 General William Martin Leake was traveling through the region that was governed by Ali Pasha of Ioannina. He was graciously presen-

ted gifts from the Pasha, two ancient portraits,<sup>1</sup> today fortunately being part of the collection of the British Museum, and not parts of private ones with danger of losing any data and opportunities to have current photographs taken.<sup>2</sup> The rest of the studied material was found during later excavations. In the Bitola Museum there are two more portrait heads, most probably of local citizens, left unfinished, clearly products of a local workshop. The last category in this study is the honorific statuary among which a cuirassed statue, and a statue of the Small Herculaneum type, both now in the Bitola Museum, also a statue of a Himatiophoros type displayed in the Archaeological Museum of North Macedonia. All of these sculptures are described, compared to analogous material, and dated accordingly.

### Portraits of historical figures

The first bust now in the British Museum (Fig. 1)<sup>3</sup> is a well preserved one made in white Pentelic marble. It depicts an ageing man, with a thick beard and moustache, his forehead wrinkled, his eyebrows tight. His short hair, shaped into shallow-modelled curls is confined with an oval fillet. As a result of the tight eyebrows, two shallow wrinkles are shown on the forehead and above the nose. The eyes reflect a look downwards, overhung by the low eyebrows, emphasizing the contemplation of the poet. The nose

is fleshy, consistent with the other features. The thick beard and moustache cover the lower facial segment. The image of this character as a thinker, with a profuse beard, implies identifying him as a poet. However, the facial expression of this poet differs from the Roman and refers to a Hellenistic pattern therefore dated in the 1<sup>st</sup> century BC or the 1<sup>st</sup> century AD. Hinks rightfully states that the portrait of the Heracleian poet is an imaginary type of a historical character, created in the 3<sup>rd</sup> century BC as a result of the new era.<sup>4</sup> This bust is clearly an import made in a well renowned atelier.

The second one (Fig. 2)<sup>5</sup> is a portrait of the orator and politician Aeschines. His oval face is framed with hair and beard modelled with shorter and longer locks, softly curled and ordered in different directions. Each lock is enriched by shallow notches, which gives a more natural looking hair. The beard is modelled in the same way, but the locks are shorter, connected with the long moustache. Two shallow wrinkles are carved horizontally across the high forehead. The eyebrows which are starting from the root of the nose are rising sidewise are shown with a sharp break. Above the root of the nose are two obliquely set wrinkles that are a result of the partially frowned eyebrows that give the character thoughtful and serious expression. The nose is long and flat with small nostrils, while the almond eyes without pupils are framed by overriding eyelids. The cheeks are rounded and the mouth nicely shaped with a slightly cu-

1 William Martin Leake, *Travels in Northern Greece III* (London: J. Rodwell, 1835), 319.

2 I would like to thank Elizabeth Bray from the British Museum for her cooperation while acquiring the recent photographs of the busts.

3 Leake, *Travels in Northern Greece*, 319, n. 3; Roger Packman Hinks, *Greek and Roman Sculpture* (London: British Museum, 1976), 25, n. 14; Петар Мачкиќ, Иван Микулчиќ, „Каталог на античките предмети од Хераклеја“, Хераклеја 1, (1961): n. 91; Viktorija Sokolovska, *Ancient Sculpture in SR Macedonia* (Skopje: Museum of Macedonia, 1987), 114, n. 27, T. 15/1.

4 Hinks, *Greek and Roman Sculpture*, 25.

5 Leake, *Travels in Northern Greece*, 319, n. 3; Adolf Michaelis, *Ancient marbles in Great Britain*, trans. Charles Augustus Maude Fennell (Cambridge University Press, 1882, Pl. 18; Мачкиќ, Микулчиќ, „Каталог на античките предмети“, 60, fig. 77; Христо Андоновски-Полјански, „Прилози за археолошките знаменитости во Македонија (Неколку извештаи на британските дипломатски претставници од XIX век).“ Скопје: Зборник на Археолошкиот музеј III (1960); 4–5, 15, CLXXIII; Hinks, *Greek and Roman Sculpture*, 18, n. 8; Sokolovska, *Ancient Sculpture*, 108–9, n. 19, T. 9/1; Jevta Jevtović, ed., *Antički portret u Jugoslaviji* (Narodni muzej: Beograd 1987), n. 112; Cambi, Nenad et al., *Antike Porträts aus Jugoslawien* (Frankfurt am Main: Dezernat Kultur und Freizeit, Museum für Vor- und Frühgeschichte, 1988), n. 112; Cambi, Nenad et al., *Retrats antics a Jugoslàvia* (Barcelona: Fundació Caixa, 1989), n. 135.



rued lower lip. This bust is characterized by a short neck planted on the shoulders of which a small part is sculpted. Thus conceived it follows the rectangular pillar-shaped herm, with an inscription carved on the front side: ΑΙΣΧΙΝΗΣ. From each side, under the arms, there is a dent. The back of the head, i.e. the hair is shaped in the same way as the front, proof that the bust was intended to be visible from behind. This beautiful head is a successful portrait of Aeschines, such as the portrait of the herm in the Vatican Museum.<sup>6</sup> The identity of the overall character and individual details of the person are indicating that both hermai are made according to the same pattern. There is no doubt that the original portrait of Aeschines was representing the same person with all the features, although the abstraction and the idealisation of the personality is striking. Our herm with the image of Aeschines from Heraclea is certainly a copy made during the Hadrian's classicism.

Here we include also a fragmented head (Fig. 3), clearly a portrait, discovered in later excavations,<sup>7</sup> now kept in the Bitola Museum. Only the upper frontal portion of a male head survived, from the crown to above the nose. The rear is flatly cut. The hair is richly rendered, with thick, short, mild curls, some of which cover the middle of the forehead. Of what is left, one could assume that the character had a strong expression. The forehead is wrinkled, with two long and deep horizontal furrows and two transverse ones above the nose. The eyes are partly preserved, however it is visible that they were deep-set and tight, rendered with two oblique lines. It is believed that this fragment is a 2<sup>nd</sup> century Roman copy

of a Greek original depicting the Athenian dramatist Menander, made by Praxiteles and Kephisodotos. Based on the other Roman copies of statues depicting Menander, such as two portraits from private collections in England,<sup>8</sup> the one in the Chiaramonti Museum in Vatican,<sup>9</sup> or that in the Museo Nacional del Prado in Madrid,<sup>10</sup> the identification of the fragment from Heraclea could be confirmed. The most notable elements which refer to it are the treatment of the thick curls which fall over the forehead in a specific manner, as well as the expression of the forehead and the eyes.

### Portraits of local citizens

The head of a bearded man (Figs. 4, 4a)<sup>11</sup> is significantly worn out, while the nose is completely broken off. A reddish tarnish is visible. Due to the crumbliness of the marble details of the facial plasticity are now lost. The head depicts an adult man with an elongated face, stressed cheekbones and deeply carved big eyes, of which no remarkable elements have survived, except for the emphasized eyelashes and the low eyebrows. Thick and long, the beard was made with mild curls, even though barely visible due to the damage. The long moustaches cover the labial angles and reach the beard, resulting in a serious appearance of the character. The hair is also thick, voluminously rendered into a round shape, thus framing the face and covering the ears. Despite the significant damage, the shallowly carved parallel thin locks are visible, combed from the nape towards the front, half

6 Georg Lippold, *Die Skulpturen des Vatikanischen Museums* (Berlin, Leipzig: Walter de Gruyter, 1936), Kat. Vol. III, Part I, T. 22.

7 Гордана Томашевиќ, „Портик со почесни и вотивни споменици,“ Хераклеја 2, (1965): 28, XIV, XV; Sokolovska, *Ancient Sculpture*, 109–110, n. 20, T. 8/4-5; Jevtović, *Antički portret*, n. 114; Cambi, *Antike Porträts aus Jugoslawien*, n. 114; Cambi, *Retrats antics a Jugoslàvia*, n. 137.

8 Frederik Poulsen, *Greek and Roman Portraits in English Country Houses* (Oxford: The Clarendon Press, 1923), 41–42, nos. 14, 15.

9 Bernard Andreae, ed., *Bildkatalog der Skulpturen des Vatikanischen Museums I, Museo Chiaramonti*, Deutsches Archäologisches Institut (Berlin and New York: Walter de Gruyter, 1995) n. 508, XXXI 14.

10 Stephan Friedrich Schröder, *Katalog der antiken Skulpturen des Museo del Prado in Madrid. Band II: Idealplastik*, Deutsches Archäologisches Institut (Madrid: Philipp von Zabern 2004), kat. n. 7.

11 Sokolovska, *Ancient Sculpture*, 103, n. 10, T. 6/3.

covering the forehead and directed towards the face. Based on the shape, the hair resembles Trajan's style, even though the treatment of the beard refers more to Hadrian's epoch. Based on the incomplete hair details, it is possible that the head was left unfinished, especially at the back, unlike the relatively completed face, at least of what has survived, although it was a provincial, local production.

The other is an unfinished head of a younger man (Figs. 5, 5a)<sup>12</sup> with an entirely untreated nape and neck, a semi-processed product made in white marble ready for a final refining in a local workshop. Traces of harsh carvings are clearly visible both on the forehead and cheeks. Given all of the above, the head is generally well preserved, only the nose being broken off. The character it depicts reflects seriousness. The gaze upwards is especially characteristic, indicated with deeply carved irises, emphasized with a paint of which only remains are visible. The thick eyebrows made in relief, sharply rendered laterally downward, as well as the slightly concave puffy bags, additionally deepen the gaze. It seems as if the forehead should have been wrinkled, especially considering the gaze directed upwards. The shape of both the hair and the beard are roughly indicated prior to the final rendering of details. The hair was supposed to be short, left with indicated edges besides the forehead. It shapes a triangular frame, sharply flattened at the sides, the locks being stylized frontward, towards the face, thus referring to the style of the late Severan dynasty.<sup>13</sup> The large ears are visible and in accordance with the beard, prominent in relief at the rear. The beard in relief is more protrusive than the remaining elements of this portrait, probably due to the planned

manufacture with deeper carvings, also in the style of the late Severan dynasty. The lips are small, shaped into a mild smile, thus giving the character a serene appearance. Traces of shallowly carved moustache are visible above the upper lip. The neck is long and sways the head to the right. Both the incompleteness of this portrait as well as the paint remains on the eyes refer to a manufacture of a local workshop.

### Honorific statuary

The Bitola Museum also houses a life-size cuirassed statue (Figs. 6, 6a-b),<sup>14</sup> missing both its shins, the right arm and the left hand. Based on the recess at the foot of the neck, the head now missing had been separately made and added to the statue. A groove is also visible in which the right arm had been inserted. The figure leans over the left leg, while the right knee is slightly bent, visible from the skirt folds which follow the shape of the thighs. The remaining thick skirt folds fall freely and join the *paludamentum* drapes on the right. The metal breastplate is not decorated. It follows the body muscles with emphasized chest and marked navel. Tied in a Heracles' knot, a simple *cingulum* can be seen around the waist. The *paludamentum* is placed over the left shoulder, falling backwards, while its end is folded around the left forearm, which is slightly raised. Wide epomydes fall from both shoulders over the front of the cuirass only to end with a balled-shaped tip. Typical for the Late Tiberian – Early Claudian epoch,<sup>15</sup> they have Heracles' heads covered with lion's skin shown in shallow relief. Shaped as paws, their ends are tied below

12 Миодраг Грбић, „Три касноантичка портрета“, Гласник Скопског научног друштва 19, (1938): 20; Мачкиќ, Микулчиќ, „Каталог на античките предмети“, 47, н. 5, Fig. 5; Alfred Rűsch, *Das Kaiserzeitliche Porträt in Makedonien*, Jahrbuch des Deutschen Archäologischen Instituts 84 (Berlin: Walter de Gruyter, 1969), 112, P5; Sokolovska, *Ancient Sculpture*, 129, н. 48, Т. 25/1; Jevtović, *Antički portret*, н. 204; Cambi, *Retrats antics a Jugoslàvia*, н. 146.

13 Susan Wood, *Roman Portrait Sculpture 217-260 A.D.* (Leiden: Brill, 1986), Figs. 20, 21.

14 Nikola Vulić, *Antički spomenici naše zemlje* (Beograd: Spomenik Srpske Kraljevske Akademije 75, 1933), 215, н. 577; Nikola Vulić, *Antički spomenici naše zemlje* (Beograd: Spomenik Srpske Kraljevske Akademije 98, 1941-48), н. 42; Мачкиќ, Микулчиќ, „Каталог на античките предмети“, 48, Fig. 13; Sokolovska, *Ancient Sculpture*, 134-135, н. 54, Т. 29/1.

15 Klaus Stemmer, *Untersuchungen zur Typologie, Chronologie und Ikonographie der Panzerstatuen*, Deutsches Archäologisches Institut, Archäologische Forschungen 4, (Berlin: Mann, 1978), 126-127.

the chin. The belt with a double row of pteryges was made meticulously with fine details. The first row has plastically rendered lion protomes, pretty worn out and barely recognizable. The lower row, composed of longer tongue-shaped *pteryges*, has palmettes in shallow relief. This is a *pteryges* belt of Butrint type. Namely, typologically, such rendition can be seen in two Early Imperial cuirassed statues from Butrint, after which the type was named, made by the Athenian Sosicles.<sup>16</sup> The same type can also be traced on a bronze cuirassed statue of Germanicus from Amelia.<sup>17</sup> Based on the pteryges decoration, this sculpture could be dated to the Late Augustan age.<sup>18</sup>

The statue of the Himatiophoros identified as Titus Flavius Orestes (Figs. 7, 7a-b)<sup>19</sup> is a relatively well-preserved life-size statue with height of 1.83 m. It has a long history of display. Upon its discovery was displayed in the Heracleia theatre together with a sculpture of Nemesis. Later, for a short period of time (2006-2014) was placed in front of the modern Parliament building in Skopje, finally to find a suitable home in the Lapidarium of the Archaeological Museum of North Macedonia. It was monolithically made along with the head and the quadrangular plinth upon which it was placed. The statue was found in a context of a grave altar with inscription on which the identification and the dating in the first half of the 2<sup>nd</sup> century are based:<sup>20</sup>

ἡ πόλις  
Τ(ίτον) Φλάβιον  
Ὅρέστην  
τὸν β' ἀρχιερέα

5 καὶ εὐεργέτην  
τῆς εἰς ἑαυτὴν  
εὐνοίας ἔνε-  
κεν  
εἰσηγησαμένου  
10 Γ(αῖου) Μαρ(ίου) Βλοσσιανοῦ  
Θράσωνος  
πολιεταρχ(οῦντος) Μ(αρίου) Κλαυδ(ίου) Πούλχρου.

The figure was robustly made, without any emphasized contours, except for the stressed knees which indicate that he was standing on his right leg and supporting on the left. The body is wrapped in a himation which he holds at the chest with his right hand, the left being adjacent to the body. Like the remaining examples found in Upper Macedonia, the himation was made as a himatiophoros of eastern type.<sup>21</sup> It was depicted with shallow, sparse folds that transverse the entire figure diagonally, starting from the left armpit and finishing above the right foot. The right end of the himation is thrown over the left shoulder, while its left end falls in cascades besides the thigh. The figure is holding a scroll in his left hand and wearing a ring on his fourth finger. Wearing *crepidae*, a type of sandals, the legs are visible up to above the ankles. A part of the structural support of the statue, a small box for keeping scrolls (*scrinium*) is to be found next to the right leg. At the front of the *scrinium* details made in shallow relief can be seen: a quadrangular hatch with four pegs and a lock in the middle. Under it there is a ribbon attached with a ring. A similar *scrinium* can be found at the Early Imperial statue of a togatus from

16 Cornelius Clarkson Vermeule, "Hellenistic and Roman Cuirassed Statues", *Berytis* 13 (1959): 40, n. 49; Iris Pojani, "The Monumental Togate Statue from Butrint," in *Roman Butrint: an Assessment*, ed. Inge Lyse Hansen, Richard Hodges, Richard Anthony Abdy, (Oxford: Oxbow Books, 2007), 62-63, Fig. 5.2.

17 John Pollini, "The Bronze Statue of Germanicus from Amelia (Amelia)", *American Journal of Archaeology* 121, no. 3 (July 2017): 425-437; John Pollini, and Alessandra Giunilia-Mair, "The Statue of Germanicus from Amelia: New Discoveries", *American Journal of Archaeology* 123, no. 4 (October 2019): 675-686.

18 Stemmer, *Untersuchungen zur Typologie, Chronologie und Ikonographie der Panzerstatuen*, 126.

19 Томашевиќ, „Портик“, 14-24, Figs. 4, 7-9; Sokolovska, *Ancient Sculpture*, 103-4, n. 11, T. 6/4-5; Jevtović, *Antički portret*, n. 113; Cambi, *Antike Porträts aus Jugoslawien*, n. 113; Cambi, *Retrats antics a Jugoslàvia*, n. 136.

20 IG X 2, 2, 1, 73.

21 Axel Filges, "Himationsträger, Palliaten und Togaten. Der männliche Mantel-Normaltypus und seine regionalen Varianten in Rundplastik und Relief," in *Munus. Festschrift für Hans Wiegartz*, ed. Torsten Mattern, (Münster: Scriptorium, 2000), 101-103.

the collection of the museum in Thessaloniki with the same rendition of details.<sup>22</sup> At the back, the himation is also shown with shallow and sparse folds, harmonically made, placed diagonally from the left shoulder towards the right leg. Thrown over the left shoulder, the right end of the himation falls in a mild zigzag line at the back as well, thus reaching the *scrinium*. Due to the similar concept of the rendition of the rear, these garments can be compared to those of the himatiophoros from Pella.<sup>23</sup>

The head was broken off and reattached later, during conservation. It depicts a corpulent, adult man, with an elongated face, stressed cheekbones and deeply carved big eyes with marked irises, emphasized eyelashes and low eyebrows. The hair is thick, voluminously made into a round shape up to the middle of the forehead, thus framing the face according to the style typical of Trajan's epoch. The ears are partly visible below the hair. The long moustaches are combed downwards, their ends touching the beard. Long and thick, the beard is shown with mildly curved locks. Based on the beard treatment this portrait can be classified as of Hadrian's style. The face reflects a note of idealization indicating that this distinguished citizen was depicted as either a poet or a philosopher. This sculpture is related to the portrait of Orestes from Styberra, primarily because of the inscriptions, based on which it is assumed that they depicted the same person,<sup>24</sup> despite the fact that the facial features on both portraits are different.

In the Bitola Museum there is an unpublished lower segment of a statue of a himatiophoros (Fig. 7c), found in the portico in Heraclea Lyncestis which fits this category of our study. Only a portion of the

chiton and both feet wearing sandals survived. The sandals are composed of leather parts at the sides, joined at the top with a transversal piece, probably of fake leather, leaving the toes uncovered. The upper piece is joined with a buckle and has a swallow-tailed end towards the toes. The sandals are tied above the ankles with a ribbon. The left foot is mildly prominent, even though the figure stood frontally. The space between the two feet is filled with stone structure which continues towards a small *scrinium*. The entire figure rested upon it. The front of the *scrinium* has details rendered in shallow relief: a quadrangular hatch with four rivets, with two keyholes in the middle. Under it there is a ribbon fastened with a ring. The concept of this himatiophoros resembles the statue of Titus Flavius Orestus from Heraclea. It appears as this fragment belonged to one of the honorary statues erected for the city's dignitaries in the portico.

Lastly we present a life-size statue of the small Herculaneum women type (Figs. 8, 8a)<sup>25</sup> made in white marble, now in the Bitola Museum. It is placed on a high quadrangular plinth, significantly damaged. The upper section is completely broken off, as well as the right upper arm, shoulder and a portion of the lower right side.<sup>26</sup> The figure was made according to the typical depiction of small Herculaneum women, the right arm drawing the drapes high on the left arm, while the left one holds them on the left hip. The depicted woman leans on her left leg, the right being bent and stretched backwards. The slim body is not especially stressed beneath the thick folds of the drape. Rendered with sharp angles, the himation folds diagonally fall downwards to the left. With her left arm the figure folds and holds the himation next to the

22 Δεσπίνης, Γιωργος, Στεφανίδου-Τιβεριού, Θεοδοσία, Βουτυράς, Εμμανουήλ (επιμ.), Κατάλογος Γλυπτών του Αρχαιολογικού Μουσείου Θεσσαλονίκης, Τόμος II (Θεσσαλονίκη 2003), 123-125, π. 250, Τ. 729-734.

23 Δεσπίνης, Γιωργος, Στεφανίδου-Τιβεριού, Θεοδοσία, Βουτυράς, Εμμανουήλ (επιμ.), Κατάλογος Γλυπτών του Αρχαιολογικού Μουσείου Θεσσαλονίκης, Τόμος III (Θεσσαλονίκη 2010), 161-162, π. 493, Τ. 1511-1514.

24 Томашевиќ, „Портик“, 22-24.

25 Miodrag Grbić, „Excavations at Heraclea Lyncestis near Bitola“, Umetnički pregled 8 (1939): 234; Мачкиќ, Микулчиќ, „Каталог на античките предмети“, 48, Fig. 11; Viktorija Sokolovska, „Copies de la Grande et de la Petite Herculanaise in Macedoine,“ Bulletin de correspondance hellénique 102, n. 1 (1978): Fig. 5; Sokolovska, *Ancient Sculpture*, n. 114, T. 47/1.

26 Due to the current position, it is impossible to entirely study the rear side of the sculpture.

hip, where it falls in cascades of thick wavy folds. The chiton beneath the cape was made with small vertical carvings, grouped in several bigger folds. Even though both feet were visible below the chiton, they are completely worn off. Similarities in the manufacture can be found in the group of small Herculaneum women from the Ephesus region from the beginning of the 2<sup>nd</sup> century<sup>27</sup>, thus relating Macedonia to Asia Minor in terms of influence of the style of production of Herculaneum women. However, the biggest resemblance can be found with the statue in the Museum in Antalya.<sup>28</sup> The style of treatment of the himation of this statue has a single difference compared to the other examples of the Ephesus region, being the closest with the example from Heraclea.

### Concluding thoughts

Before becoming an important Christian centre, Heraclea Lyncestis, as any other high ranked Roman city in the Empire had a practice of erecting statuary of important people, both of legendary figures such as Aeschines and Menander, but also of city officials

and local notable citizens. Roman Imperial government came to power in the city quite early, thus the Augustan official statuary. Influenced more by the Hellenic culture and the East, here men were presented as himatiophoroi, as opposed to the Roman togati, while the only statue of the Herculaneum type found here is following the fashion of Asia Minor. Of these important figures of the time we know not only from statuary but also from epigraphy. Titus Flavius Orestes was supposedly an important figure in the city, his name, also of others, fortunately written for us to record and study further. Few other, nameless to us, images of these people adorned the streets, porticos and theatres, also the official and private premises for several centuries of the city life, however, for many more to come they have been forgotten, buried underground. Fortunately, some of them came to life again after being discovered by the archaeologists in the last two centuries. Scattered in various publications and displayed and kept in three different Museums, these eight monuments now have the opportunity to live further, and once more, as a group that carry on the memory of the people that influenced the city life of Roman Imperial Heraclea.

27 Erol Atalay, *Weibliche Gewandstatuen des 2. Jahrhunderts n.Chr. aus ephesischen Werkstätten* (Wien: Verlag der Österreichischen Akademie der Wissenschaften, 1989), 79–81, cat. nos. 15–19, Abb. 33–44.

28 Atalay, *Weibliche Gewandstatuen*, Abb. 36.

## Bibliography

- Andrae, Bernard, ed. *Bildkatalog der Skulpturen des Vatikanischen Museums I, Museo Chiaramonti*. Deutsches Archäologisches Institut, Berlin and New York: Walter de Gruyter, 1995.
- Atalay, Erol. *Weibliche Gewandstatuen des 2. Jahrhunderts n.Chr. aus ephesischen Werkstätten*. Wien: Verlag der Österreichischen Akademie der Wissenschaften, 1989.
- Cambi, Nenad et al. *Antike Porträts aus Jugoslawien*. Frankfurt am Main: Dezernat Kultur und Freizeit, Museum für Vor- und Frühgeschichte, 1988.
- Cambi, Nenad et al. *Retrats antics a Iugoslàvia*. Barcelona: Fundació Caixa, 1989.
- Filges, Axel. "Himationsträger, Palliaten und Togaten. Der männliche Mantel-Normaltypus und seine regionalen Varianten in Rundplastik und Relief." In *Munus. Festschrift für Hans Wiegartz*, edited by Torsten Mattern, 95–109, Taf. 16, 1–21, 1, Münster: Scriptorium, 2000.
- Grbić, Miodrag. "Excavations at Heraclea Lyncestis near Bitola", *Umetnički pregled* 8 (1939): 231–235.
- Hinks, Roger Packman. *Greek and Roman Portrait Sculpture*. London: The British Museum, 1976.
- Jevtović, Jevta, ed. *Antički portret u Jugoslaviji*. Beograd: Narodni muzej, 1987.
- Leake, William Martin. *Travels in Northern Greece III*. London: J. Rodwell, 1835.
- Lippold, Georg. *Die Skulpturen des Vatikanischen Museums*. Berlin, Leipzig: Walter de Gruyter, 1936.
- Marin, Emilio. *Moji rimski papiri*. Zagreb: Matica Hrvatska, 2013.
- Michaelis, Adolf. *Ancient marbles in Great Britain*. Translated by Charles Augustus Maude Fennell. Cambridge University Press, 1882.
- Pojani, Iris. "The Monumental Togate Statue from Butrint." In *Roman Butrint: an Assessment*, edited by Inge Lyse Hansen, Richard Hodges, Richard Anthony Abdy, 62–77. Oxford: Oxbow Books, 2007.
- Pollini, John. "The Bronze Statue of Germanicus from Ameria (Amelia)", *American Journal of Archaeology* 121, no. 3 (July 2017): 425–437.
- Pollini, John, and Alessandra Giunilia-Mair. "The Statue of Germanicus from Amelia: New Discoveries", *American Journal of Archaeology* 123, no. 4 (October 2019): 675–686.
- Poulsen, Frederik. *Greek and Roman Portraits in English Country Houses*. Oxford: The Clarendon Press, 1923.
- Rüsch, Alfred, *Das Kaiserzeitliche Porträt in Makedonien*. Jahrbuch des Deutschen Archäologischen Instituts 84. Berlin: Walter de Gruyter, 1969.
- Schröder, Stephan Friedrich. *Katalog der antiken Skulpturen des Museo del Prado in Madrid. Band II: Idealplastik*. Deutsches Archäologisches Institut, Madrid: Philipp von Zabern 2004.
- Sokolovska, Viktorija. "Copies de la Grande et de la Petite Herculanais in Macedoine." *Bulletin de correspondance hellénique* 102, n. 1 (1978): 77–85.
- Sokolovska, Viktorija. *Ancient Sculpture in SR Macedonia*. Skopje: Museum of Macedonia, 1987.
- Stemmer, Klaus. *Untersuchungen zur Typologie, Chronologie und Ikonographie der Panzerstatuen*. Deutsches Archäologisches Institut, Archäologische Forschungen 4, Berlin: Mann, 1978.
- Vermeule, Cornelius Clarkson. "Hellenistic and Roman Cuirassed Statues." *Berytis* 13, (1959): 1–82.



Vulić, Nikola, *Antički spomenici naše zemlje*, Beograd: Spomenik Srpske Kraljevske Akademije 75, 1933.

Vulić, Nikola, *Antički spomenici naše zemlje*, Beograd: Spomenik Srpske Kraljevske Akademije 98, 1941-48.

Wood, Susan. *Roman Portrait Sculpture 217-260 A.D.* Leiden: Brill, 1986.

Δεσπίνης, Γιωργος, Στεφανίδου-Τιβεριού, Θεοδοσία, Βουτυράς, Εμμανουήλ (επιμ.), Κατάλογος Γλυπτών του Αρχαιολογικού Μουσείου Θεσσαλονίκης, *Τόμος II*, Θεσσαλονίκη 2003.

Δεσπίνης, Γιωργος, Στεφανίδου-Τιβεριού, Θεοδοσία, Βουτυράς, Εμμανουήλ (επιμ.), Κατάλογος Γλυπτών του Αρχαιολογικού Μουσείου Θεσσαλονίκης, *Τόμος III*, Θεσσαλονίκη 2010.

Андоновски-Полјански, Христо, „Прилози за археолошките знаменитости во Македонија (Неколку извештаи на британските дипломатски претставници од XIX век)“, Скопје: Зборник на Археолошкиот музеј III, (1960): 1–27.

Грбић, Миодраг. „Три касноантичка портрета“, Гласник Скопског научног друштва 19, (1938): 17–22.

Ματσεικί, Πηταρ, Μικυλτσικί, Ιβαν, Καταлог на античките предмети од Хераклеја, Хераклеја 1, (1961): 45–67.

Томашевик, Гордана. „Портик со почесни и вотивни споменици.“ Хераклеја 2, (1965): 9 –34.

## Illustrations

Figs. 1, 2 (Courtesy of the British Museum)

Figs. 3-8 (photo by Ivan Blažev)

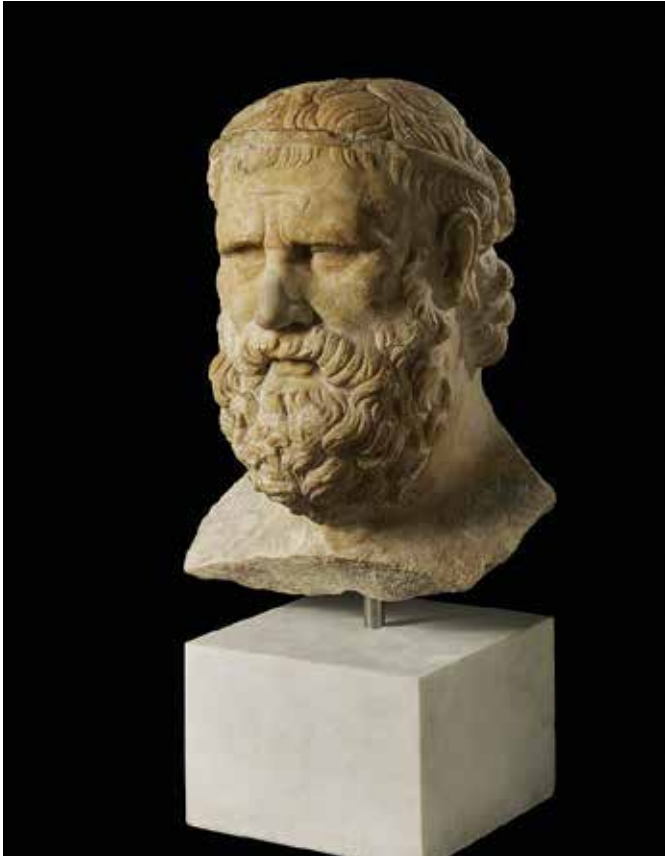

Fig. 1



Fig. 2



Fig. 3



Fig. 4



Fig. 4a

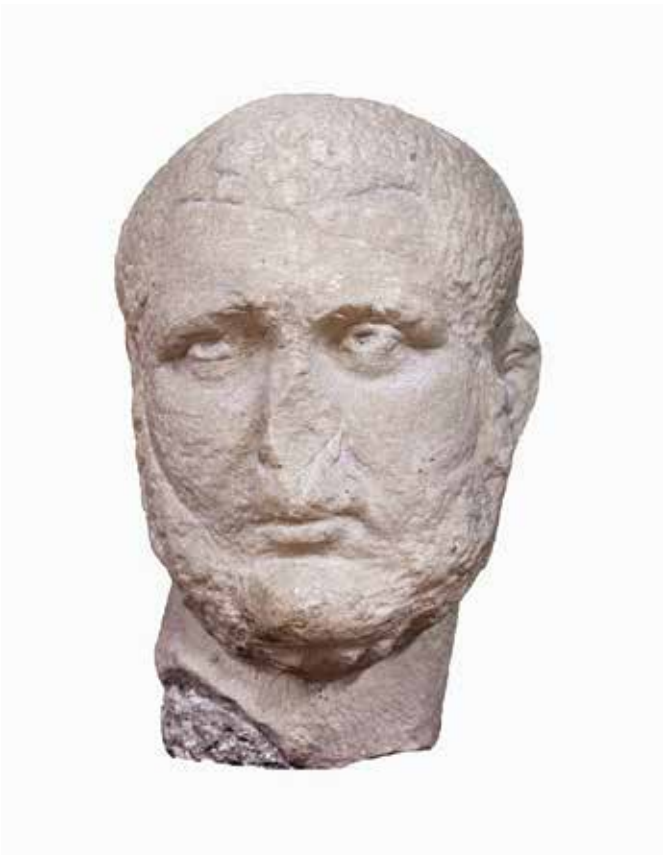

Fig. 5

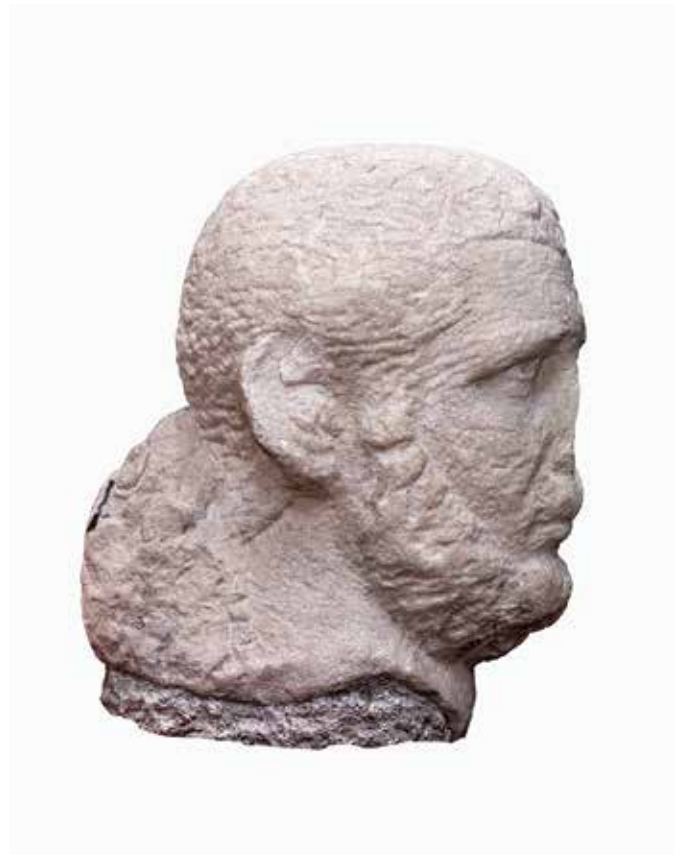

Fig. 5a



Fig. 6



Fig. 6a



Fig. 6b





Fig. 7



Fig. 7a



Fig. 7b



Fig. 7c



Fig. 8



Fig. 8a



# *Parietes craticiae* in Carthago Nova. Evidence from the Atrium Building (*Insula I del Molinete*) from the early 3<sup>rd</sup> Century AD

JOSÉ MIGUEL NOGUERA CELDRÁN  
Universidad de Murcia  
Murcia, España

The Atrium Building in Carthago Nova is located near the old acropolis of the colony, and was built in the Flavian period, probably as seat of the corporation that managed the adjacent Isiac sanctuary. In the early 3<sup>rd</sup> century AD the building was remodelled and several of its large original rooms were subdivided. One of them (room 13) was divided into four compartments. The archaeological record suggests that parting walls were built with a combination of wooden beams and shuttering (*opus craticium*). This work examines the archaeological evidence for the use of these *parietes craticiae*, which are a unicum in the city, and analyse a number of issues concerning typology, technology and the use of wood in construction.

**Key words:** architecture, construction techniques, ancient carpentry, *opus craticium*.

## The Atrium Building in Carthago Nova

Archaeological excavations undertaken in recent years<sup>1</sup> in the south-eastern slope of Cerro del Molinete<sup>2</sup>, the old acropolis or *arx Hasdrubalis* (Pol., 10, 10, 10) in the Roman city of Carthago Nova (*Conventus Carthaginensis, Hispania citerior*; Cartagena, prov. Murcia, Spain), are revealing the topography and urbanism of this urban sector in the early imperial period (1<sup>st</sup>-3<sup>rd</sup> centuries AD). This area is located between the colonial forum and the harbour. The area was occupied by a series of regular *insulae* where,<sup>3</sup> in the 1<sup>st</sup> century AD, a number of public and semi-pub-

lic monumental buildings were erected. Especially significant among these are, from west to east, the colonial forum and several of its associated buildings, such as the curia, the sanctuary of Isis and Serapis (*Insula II*), the Atrium Building and the Harbour Baths (both in *Insula I*)<sup>4</sup> (Fig. 1).

The Atrium Building was erected in the beginning of the Flavian period in the eastern half of *Insula I*. Typologically, it is organised around an atrium with a *cella* to the northeast, flanked by four large halls, which are just over 80 m<sup>2</sup> in size each. The building had two stories; the staircase that gave access to the first floor was located in the atrium. The building was delimit-

1 This work has been undertaken within the framework of project PID2019-105376GB-C41, MINECO/FEDER UE.

2 For the archaeological project in the archaeological park of Cerro del Molinete see Noguera *et al.*, *Barrio del Foro*, 2016; Noguera *et al.*, *Barrio del Foro*, 2019. For ancient Cartagena see Ramallo, *Carthago Nova*; Soler and Noguera "Urban development," 1095-105; Noguera, "Carthago Nova," 121-90; Noguera and Madrid "Carthago Nova," 13-60; Noguera and Madrid, "Modelos y mecanismos," 55-81.

3 They correspond to the new street layout created in the western sector of the city in the final decades of the 1<sup>st</sup> century AD (Noguera and Madrid, "Carthago Nova," 33-5).

4 Noguera and Madrid, "Arqueología de los espacios," 44-5, sheet 4.

ed to the northwest by *decumanus* I, to the northeast by *kardo* I and to the southeast by *decumanus* II. The building's main façade was oriented to the southeast, and the main entranceway into the atrium was flanked by two rows of long rectangular rooms.<sup>5</sup> (Fig. 2, A).

The building's typology and other archaeological indicators suggest that the building was the seat (*schola*) of a private or semi-public corporation (*collegium*)<sup>6</sup> related to the adjacent Isiac sanctuary (*Insula* II)<sup>7</sup> (Fig. 1), which was, like the Atrium Building,<sup>8</sup> built between the reigns of Nero and Vespasian.<sup>9</sup>

The large rooms in the Atrium Building may have hosted the celebration of Isiac rituals and the private (but publicly visible) cults officiated by the *gens isiaca*, such as the meetings and convivial banquets described by Apul. *met.* 11, 24 and Lucian (Dreams 11, 27).<sup>10</sup> The *cella* that open to the atrium could have been related to the 'domestic' cults of the corporation. The richly-painted rooms in the first floor were likely reserved for guests, retreats, and other initiation and cultural activities.<sup>11</sup> Finally, the rooms open to the *decumanus* II may have been rented out as warehouses and *tabernae*, generating, along with the fees charged to initiates and visitors, a revenue for the corporation or some of its members, as has been suggested for the Serapeum at Ostia.<sup>12</sup>

The Atrium Building was decorated with several pictorial cycles which, along with other archaeolog-

ical evidence, indicate a sequence of up to four construction and occupation phases, from the buildings original construction to its collapse in the late 3<sup>rd</sup> or early 4<sup>th</sup> century (Fig. 2 A-D).<sup>13</sup> In the last-but-one phase some of the rooms in the ground floor underwent a substantial *refectio*; this activity is dated to the early 3<sup>rd</sup> century, approximately to AD 218 (Fig. 2 C), as we shall see in more detail further below. At least three of the large halls (no. 11 [except no. 11A], 13 and 14) were divided into smaller rooms and decorated with a uniform pictorial cycle characterised by its great simplicity (Figs. 2 and 3).

In the context of this *refectio*, the division of hall no. 13 into four smaller rooms presents first-hand evidence for the construction of the parting walls with a mixed technique that made use of timber frames. As a rule, this sort of structure leaves little trace in the archaeological record owing to the perishability of the materials used. The example from Cartagena is, therefore, of great relevance, first, because of the late date of this construction and, second, because it is one of the few instances of Vitruvian *parietes craticiae* (Vitr. II, 8, 20) found in Hispania (and the western provinces more broadly). This technique is best attested in Campanian cities post-dating the earthquake of AD 62. In this work, I shall discuss the archaeological evidence for the use of this technique in Carthago Nova in the early 3<sup>rd</sup> century AD.<sup>14</sup> while raising a toast to Prof.

5 For the building see Noguera *et al.*, "Edificio del atrio," 378-88.

6 See Noguera and Madrid, "Arqueología de los espacios," 93-4. For the associations related to the cult of Isis see Bricault, "Associations isiaques," 91-104; *id.*, *Cultes isiaques*, 287-320.

7 For the sanctuary see Noguera *et al.*, *Barrio del Foro*, 2019. The legal and architectural analysis is not totally conclusive, so the interpretation must remain tentative. Although the Atrium Building and the sanctuary are directly connected through *decumanus* II, the *insulae* are separated by *kardo* I, so it is not certain that a legal relationship existed between both buildings.

8 This supports the idea that both buildings were conceived as a unit from a functional, religious and legal perspective, depending on a *collegium*.

9 It is worth pointing out that Nero incorporated the cult of Isis to the official calendar (Mar and Ruiz de Arbulo, "El Serapeo," 313).

10 Mar and Ruiz de Arbulo, "El Serapeo," 326; Bricault, *Cultes isiaques*, 394-402.

11 Apul. *met.* 11, 23; Mar and Ruiz de Arbulo, "El Serapeo," 324; Alvar, Rubio and López, "El Serapeo," 111-12; Bricault, *Cultes isiaques*, 362-70; for the *incubation* see 411-14, no. 135.

12 Alvar, Rubio and López, "El Serapeo," 112-13.

13 Noguera *et al.*, "Edificio del atrio," 378-88.

14 Some preliminary ideas are presented in Noguera, Abascal and Madrid, "Un *titulus pictus*," 37, fig. 12; and Durán, "La madera," 47-8, fig. 5.

Emilio Marin in this deserved tribute on the occasion of his administrative, but not academic, retirement.

**Alterations in hall no. 13 in the Atrium Building: the archaeological evidence for the use of *parietes craticiae***

The excavation of the Atrium Building in the 2014 and 2015-2016 fieldwork seasons<sup>15</sup> have attested that the building, especially the atrium and halls nos. 11, 13 and 14 underwent substantial alterations.<sup>16</sup> Hall 13, situated in the north-eastern sector of the ground floor, was originally 83.64 m<sup>2</sup> in size (12.28 m long by 6.82 m wide). In the late 2<sup>nd</sup> century AD, the hall was open to hall 14 and to the atrium through a double door, 1.72 m wide (Fig. 4).

The information yielded by the archaeological record (features in situ and collapse levels) indicates that the hall was divided into four smaller rooms in the early 3<sup>rd</sup> century AD; these rooms have been labelled as 13A, 13B, 13C y 13D (Fig. 5).<sup>17</sup> Framed by the hall's original four walls, which thus formed a sort of box for the new structures, light parting walls were erected using wooden frames and shuttering – the traces of which are imprinted in the original walls – supported by small masonry plinths bound with mud.

These rooms were in use by the corporation only for a short time, because towards the middle or the

third quarter of the 3<sup>rd</sup> century they were turned into dwellings.<sup>18</sup> The building was abandoned in the late 3<sup>rd</sup> or early 4<sup>th</sup> century, violently burning down and collapsing almost immediately afterwards. The fall of the ceilings and pavements of the top floor gravely damaged the *opus craticium* structures and their decoration in the ground floor, which all but disappeared. However, the plinths survived, along with some wooden sills and stretches of wall, which were found lying on the ground.

As noted, the original perimeter walls preserve the imprints of the later parting walls. In the north-west wall (UE 30244, which faces *decumanus* I on the other side) there are two imprints (18 cm wide) and (17 cm wide) that correspond to the walls dividing rooms 13A and 13B (UE 34639) and 13B and 13C (UE 34643) (Fig. 6, 1). In the northeast wall (UE 31157, which faces *kardo* I on the other side)<sup>19</sup> there is one imprint (20 cm wide) that corresponds to the wall dividing rooms 13C and 13B (UE 34645) (Fig. 6, 4). In the southeast wall, separating halls 13 and 14 (UE 31111), which were connected by a doorway (1 m wide),<sup>20</sup> there is one imprint (17 cm wide) that corresponds to the wall dividing rooms 13D and 13 B (UE 34630) (Fig. 6, 2). Finally, in the southeast wall (UE 31040), which separated the original hall from the atrium and *cella*, and in whose southeast half the double door that gave access to the hall from the atrium stood, there

15 The 2014 season focused on the excavation of hall 14 and the 2015-2016 season in the excavation of the Isiac sanctuary in *Insula* II and in concluding the excavation of hall 13, which was left unfinished in the 2008-2009 and 2014 seasons owing to the complexity of its collapse levels and to the presence of multiple fragments of painted walls, mostly from the first floor.

16 For alterations in hall no. 14 see Noguera, Abascal and Madrid, “Un *titulus pictus*,” 151-56.

17 Also the top floor of hall 13 was divided into several rooms, probably four (13AB', 13BC', 13DE' and 13EF'). The parting walls in the top and ground levels did not have the same layout, as suggested by the position of their respective collapses. Judging by the wall paintings associated with the top floor, it is possible that the subdivision of this floor occurred as early as the Flavian period.

18 The excavations yielded a large number of objects that were inside the building when it burned down. The stratigraphy has even made it possible to distinguish which of these items were in the top floor and those which correspond to the domestic space in the bottom floor. This has greatly contributed to the understanding of the sequence of events that preceded the final ruin of the building. Along with metal pieces from the top floor, the excavation found numerous domestic utensils, such as jars, several amphorae, African kitchen wares, dishes, the chronology of which can be used to establish the date in which the top floor was abandoned.

19 In this wall there was a window (1.10 m wide) open to *kardo* I, and a doorway associated to a wooden stair to access room 13B, of which only a number of postholes could be attested (UUEE 34649 and 34648).

20 This doorway was walled up well into the 3<sup>rd</sup> century (UE 31569) when the building was turned to domestic purposes and hall 13 into a family dwelling.

is one imprint (22 cm wide), that corresponds to the wall dividing rooms 13A and 13D (Fig. 6, 3).

Now I shall proceed to describe each of the new rooms and the corresponding parting walls. Room 13A was rectangular in plan (3.80 m by 2.70 m; 10 m<sup>2</sup>) (Figs. 4-5). Its north-eastern and south-western walls were those of the original Flavian hall (UUEE 30244 and 31040, respectively), while its south-eastern wall was a parting wall of which only the supporting plinth survives (UE 34633), 22 cm wide and built with small amorphous fragment of limestone bound with mud. On top of this plinth, a wooden beam was horizontally laid (the beam was found in a carbonised state) (Figs. 7-8). The wall itself was partially preserved and was found lying on the ground; four wooden posts, square in section, and between 5-7 cm wide; these posts would stand directly on top of the beam in order to distribute the structure's weight uniformly. The posts framed three boxes, *ca.* 30 cm wide and 5-7 cm thick, infilled with rammed earch, free of stones and containing minute fragments of lime (UUEE 34600, 34601 y 34602). The maximum preserved length of this feature (which corresponds to its original height) is 1.5 m (Fig. 7). The room's northeast wall was another parting wall abutting the perimeter northwest wall and a block of limestone (0.80 m by 0.50 m) from a pillar erected in the Flavian period to support the first floor (UE 32298) (Fig. 8). The parting wall, like the previous one, sat on a plinth, 0.20 m wide, made with small amorphous stones and a wooden beam laid horizontally (UE 34639), which was also found in a carbonised state; the structure of the wall was identical to the one described above. It is unclear where the doorway that gave access to the room stood; it was paved with a layer of tramped down grey mud with traces of lime on the surface (UE 34635).

To the southeast of this room, room 13D (Figs. 4-5) was 3.7 m by 3.8 m (14 m<sup>2</sup>). It was separated from room 13A, to the northeast, by the parting wall described above, and was limited to the southeast and southwest by the building's original masonry walls (UUEE

31111 and 31040, respectively), and to the northwest by a parting wall of which only a 15 cm thick plinth built with stones and reused bricks, some forming a quarter circle, bound with lime mortar (UE 34630) (Fig. 9), is preserved; this plinth was lined with a layer of mortar which has been partially preserved in the collapse levels. A wooden beam was horizontally laid over the plinth (quadrangular in section; only a small fragment has survived), and this supported a frame similar to the one documented in the south-eastern parting wall. A possible doorway into 13B was attested near the supporting pillar (UE 32298); the doorway is 0.50 m wide and the threshold is paved with flat stones and bricks bound with mud (Fig. 9).<sup>21</sup>

Room 13B was situated between rooms 13A and 13D (Figs. 4-5). The room was L-shaped and 34 m<sup>2</sup> in size; to the northeast, it is limited by the central section (4.33 m long) of the building's original masonry wall (UE 30244). To the southwest, the room was closed by the *craticium* parting walls that separated it from rooms 13A and 13D, described above. To the south-east, it was closed by a 8.40 m-long section of the original masonry wall between halls 13 and 14 (UE 34672), and to the northeast by a parting wall, 2.70 m long, of which barely a plinth, 0.17 m wide, survives; the plinth is constituted by a course of small stones bound with mud (UE 34643) (Fig. 10) and lined on both sides with a layer of white paint, which has survived despite the fact that it came almost totally detached from the plinth (UE 34675). Only the imprint of the horizontal wooden beam is preserved. This beam would support a frame like those described above, which also sat on one of the original stone supporting pillars (UE 34044). To the southeast half of the north-eastern side, the room was closed by a 3.81 m-long section of the original masonry wall (UE 31157) that separates the room from *kardo* I. To the northwest the room was separated from 13C by a parting wall of which barely the imprint of the plinth survives (UE 34645) (Fig. 10). Based on its width, barely 20 cm, it is reasonable to assume that a wooden beam would be required to help support the

21 It cannot be ruled out that this was merely a bench used in the dwelling that occupied the building in its last phase.

weight of the parting wall atop it. The pavement of the room (UE 34679) is a layer of tramped down grey earth with remains of lime mortar on the surface and clear traces of fire. The centre of the room was occupied by a Tuscan limestone capital (UE 34651), turned upside down to serve as column base, and a column shaft of red travertine, used to support the ceiling. Several postholes (UUEE 34647, 34648 and 34649)<sup>22</sup> suggest the construction of a wooden stair to give access to the doorway, open in the building's façade, from *kardo* I.

Finally, room 13C (Figs. 4-5) occupied the northern sector of the original hall. It was 10 m<sup>2</sup> (2.70 m by 3.70 m). To the northeast, it was closed by the original façade wall (UE 30244), and to the northeast by the also original wall facing *kardo* I. Its south-eastern and south-western walls were the parting walls, described above, that separated it from room 13B (Fig. 10). It was paved by a layer of tramped up greyish brown earth with remains of lime mortar on the surface and clear traces of the fire that destroyed the building.<sup>23</sup>

### ***Opus craticium* in the Atrium Building: typology, technology and chronology**

The evidence described clearly indicates that the parting walls built inside hall 13 used a mixed technique that employed wooden frames. The fire that destroyed the building in the late 3<sup>rd</sup> or early 4<sup>th</sup> century carbonised the timber, making it a chemically stable compound free from organic matter and, therefore, contributing to its preservation. The subsequent col-

lapse of the building's two floors sealed the timber in an environment poor in oxygen, which also prevented the operation of aerobic degradation processes. The process is similar to that undergone by wooden structures in Herculaneum after the eruption and the setting down of pyroplastic flows from Vesuvius in AD79.<sup>24</sup>

The archaeological evidence allows us to reconstruct the typology of the parting walls built in hall 13. They sat on a low plinth made with small stones bound with mud. This supported a horizontal wooden beam which,<sup>25</sup> in turn, supported a wooden frame to distribute the load evenly. The frame was constituted by vertical wooden posts<sup>26</sup> that framed a series of boxes infilled with rammed earth. According to the best preserved parting wall, that which separated rooms 13A and 13D, the posts were quadrangular in section and were between 5 cm and 7 cm wide, while the boxes were approximately 30 cm wide and between 5 cm and 7 cm thick; the minimum height of these boxes was 1.5 m. Based on the imprints of the parting walls preserved in the perimeter walls, it does not seem that the corner posts were thicker than the rest. The dimensions of the *arrectarii* is similar to that attested at Herculaneum, where they have an average thickness between 8 cm and 12 cm.<sup>27</sup>

In consequence, these parting walls appear to have been constituted by a simple wooden frame supported by a plinth. The fact that the preserved section of rammed earth wall is 1.5 m high leads us to wonder if there were horizontal bonding strips in the top

22 Most of these postholes are circular and preserved remains of carbon inside. The diameter of the largest ones is 14 cm and 21 cm (UUEE 34647, 34648); others are more irregular and of uneven size; two circular ones are 7 cm and 5 cm in diameter, and an oval one 5 cm by 2 cm.

23 Like in the nearby hall 14 (Noguera, Abascal and Madrid, "Un *titulus pictus*," 155, fig. 4), a jar, deliberately placed next to the foot of the northwest wall, was found beneath the floor. It may be a foundational offering, related to the original construction of the building in the Flavian period or to the *refectio* that took place in the early 3<sup>rd</sup> century AD.

24 Ruggieri, "Storia della tecnica," 37.

25 Durán, "La madera," 42.

26 Called *arrectarii*; Ginouvès and Martin, *Dictionnaire méthodique*, 87; Paricio, *Vocabulario*, 68.

27 In posts in *casa a Graticcio*, in Herculaneum, were 8-12 cm thick, while in the Augusteum the sill was 8 cm thick. The bonding strips or *transversarii* in the former were 5-6 cm thick, and 6-8 cm in the latter (Ulrich, *Roman woodworking*, 99-100). The boxes were narrower and higher than some in Herculaneum; in the Augusteum, for instance, they were ca. 78 cm wide by 83-92 cm high (Ulrich, *Roman woodworking*, 99-100).

half or third of the wall.<sup>28</sup> No braces,<sup>29</sup> lintels, which must have existed, of head and joists linking with the top horizontal beam are preserved. No traces of joinery were found between the horizontal and vertical beams, nor remains of iron nails.

The boxes may have been filled with mortar and mud, like in the plinths (and like in the Campanian examples), but rammed earth was chosen instead. Walls built in this technique present good mechanical resistance and insulating properties. The technique is elaborate, but the cost was minimal.<sup>30</sup> These *parietes formaceae* became widespread, and were considered typical of Hispania (Pliny, *nat.* XXXV, 48).<sup>31</sup>

The parting walls that separated these rooms were lined and decorated with white and yellow panels framed by fillets, which are also preserved in the building's original masonry walls, which did not collapse after the fire (Fig. 11). These panels are characteristic of the 3<sup>rd</sup> century AD, and are found in other areas of the building during this period, such as the atrium and halls 11 and 14.<sup>32</sup>

Wooden frames are the most widespread mixed technique in traditional architectures, but because of the perishable nature of its constituent elements they are rarely preserved.<sup>33</sup> This technique, which is part of the ancient craft of carpentry,<sup>34</sup> is grouped in the archaeological literature under the umbrella term

*opus craticium*, coined by Giuseppe Lugli in 1957,<sup>35</sup> although Vitruvius refers to walls made by shuttering over wooden frames as *parietes craticiae* (II, 8, 20),<sup>36</sup> while Pliny uses the term *cratis parietum* (*nat.* XXXV, 48).<sup>37</sup> Depending on the construction materials and timber available in each region, the infilling could be made of different combinations of cementing material mixed with small stones, straw, earth, sand, clay, fragments of *tegulae*... The resulting structure (the true *craticium*) was sealed with mortar linings or other materials (such as canes), depending on whether the wall faced outwards or inwards and on whether painted decoration was intended.<sup>38</sup>

Although the use of wooden frames can be traced back to the Bronze Age, the *craticum* technique could have originated in the area of Asia Minor. It was widely used in Minoan Crete and also in Greece from the 7<sup>th</sup> century BC, at the latest.<sup>39</sup> In Etruria the technique was used from the 6<sup>th</sup> century BC, at the latest, and was adopted in some regions of Tyrrhenian Italy during the early and mid-republican periods.<sup>40</sup> In the late republican period the technique disseminated to other regions, including Rome itself. The best known examples are, for obvious reasons, in the Vesuvian region, Pompeii, and, especially, Herculaneum,<sup>41</sup> where the technique was widely used in the context of the repair works undertaken after the earthquake of AD 62.<sup>42</sup>

28 Sometimes these strips were called *transversarii*; Ulrich, *Roman woodworking*, 96 and 99; Durán, "La madera," 43. However, Ginouvès and Martin, *Dictionnaire méthodique*, 87, no. 38 argued that the term *transversarius* referred to the braces.

29 Ginouvès and Martin, *Dictionnaire méthodique*, 87, no. 38.

30 Sánchez, "Las técnicas constructivas," 171; Uribe, "La construcción con tierra," 219.

31 Pliny (*nat.* XXXV, 169) emphasises that rammed earth walls built by the Carthaginians on Hannibal's orders were stronger than those made of cement – *caemento firmiores* – and reports that some could still be seen in his time in the areas of Hispania that had been under Punic control (Conde, *Ciudad de Carthago Nova*, 44-5).

32 Velasco, "La pintura romana," 121-31.

33 Adam, *Construcción romana*, 132

34 For ancient carpentry see Ulrich, *Roman woodworking*; *id.*, "Woodworking"; Tampone, *Atlante dei disegni*.

35 Bacchetta, *Edilizia rurale*, 123. The terms *pan de bois* or *telaio ligneo* are also used.

36 A commentary on Vitruvius in Oliver, M. *Vitruvii Pollionis*, 71-2.

37 For this technique in the classical sources see Durán, "La madera," 40-1.

38 For this technique see Lugli, *Tecnica edilizia*, 40-9; Lasfargues, *Architecture*; Adam, *Construcción romana*, 132-35; Marta, *Architettura romana*, 31; Jeremić, *Squelette*; Ginouvès and Martin, *Dictionnaire méthodique*, 883-88; Marta, *Tecnica costruttiva*, 24-5; Bacchetta, *Edilizia rurale*, 123; Ulrich, *Roman woodworking*, 97-8; Durán, "La madera," 39-50.

39 As shown by the temple of Apollo in Corinth (Malacrino, *Constructing*, 84-5; Rhodes, "The woodwork," 109-23).

40 A brief summary in Ulrich, *Roman woodworking*, 99; Durán, "La madera," 44-5.

41 Adam, *Construcción romana*, 132-35; Durán, "La madera," 39-50.

42 Papaccio and Salvatori, "L'opus craticium," 35; Papaccio, "Il telaio ligneo," 611, note 15.



The technique has also been occasionally attested in Gallia Transalpina<sup>43</sup> and Hispania<sup>44</sup>. In general, it is found in urban contexts, and barely any instances are known from rural areas. The technique became very common in Europe from the 13<sup>th</sup> century onwards, and is widely used in traditional architectures.<sup>45</sup>

In Campania, the technique was used in the external façade of upper stories in domestic buildings, as well as the interior as parting walls.<sup>46</sup> The *casa a Graticcio*, in Herculaneum, is a representative example of the use of the technique in the context of the alterations undertaken in the house after the earthquake. By using this technique, the *domus* was divided into three smaller dwellings.<sup>47</sup>

Like decades earlier in *casa a Graticcio*, this technique was used in the Atrium Building in Carthago to alter the distribution of space and create new connected rooms in the interior of the building. This was an eminently suitable technique for the purpose, being fairly durable. According to Vitruvius, the *craticium*'s main virtues were that it was cheap,<sup>48</sup> fast and flexible, which allowed constructors to play with space (II, 8, 20): by using modules, infinite variations and spatial arrangements were possible.<sup>49</sup> The lightness of *craticium* parting walls, mostly owing to the use of timber, also had considerable advantages.<sup>50</sup> In the Atrium Building, the use of horizontal sills gave the walls a thickness of between 17 cm and 22 cm (in-

cluding the frame and the lining), compared with the ca. 0.60 m of the original masonry wall. These were not supporting walls, the great weight of the top floor being supported by a frame formed by large beams on which a massive mortar slab, 40-50 cm thick, sat. In addition to all this, the walls built with *craticium* were very resistant to earthquakes, of which more later.

In Vitruvius' opinion (II, 8, 20), one disadvantage of this technique was its great flammability, which made him think that it was below the Roman genius.<sup>51</sup> Another disadvantage was that the use of timber frames was incompatible with the application of a layer of *intonaco* in preparation for painting. This was because the progressive desiccation of the wood led to deformities and changes of size in the wooden listels, cracking the fragile mortar linings and paintings. In Herculaneum, different solutions were adopted to overcome these problems, especially in the impromptu repairs that followed the AD 62 earthquake.<sup>52</sup> One of these was to line the wooden frames with a cane cover, which absorbed the potential changes in the shape and size of the wood.<sup>53</sup> This technique is not attested in Cartagena.

Like in all construction techniques in which wood plays a major part, durability depends on biological degradation and this, in turn, on the species of plant used<sup>54</sup> and on hydrometric environmental conditions. The builders in the Atrium Building, like those in

43 Chazelles and Pupet, "L'emploi de la terre," 78-80, fig. 5; Chazelles, "Témoignages croisés," 70, fot. 6; Dubois *et al.*, "Les maison 4 et 5," 193.

44 Gómez, "La arquitectura doméstica," 254, 267, 367; Uribe, "La edilicia," 452; García Marcos, Morillo, "León," 94; Durán, "La madera," 47-8; Morillo, García Marcos and Hermanns, "Estructuras de madera," 199-213.

45 Adam, *Construcción romana*, 134.

46 Adam, *Construcción romana*, 132-33; Papaccio, 1993, 610.

47 Located in *Insula III*, 13-a15: *casa dell'Erma di Bronzo*, *casa dell'Ara* and *casa a Graticcio* (Papaccio, "Il telaio ligneo," 611; Lavan, Özgenel, Sarantis, *Housing*, 295.

48 Durán, "La madera," 39.

49 Papaccio, "Il telaio ligneo," 612.

50 Adam, *Construcción romana*, 133.

51 Rougier-Blanc, "Les bois," 16.

52 Ruggieri, "Storia della técnica," 42-4.

53 Ruggieri, "Storia della técnica," 43, fig. 3.

54 Unfortunately, we have been unable to characterise the species used in the Atrium Building, which would have had a significant impact on the constructive and tectonic quality of the structure. However, it is reasonable to assume that the wood was locally sourced. Specific characterisation is currently ongoing in Campanian sites, especially Herculaneum (Ruggieri, "Storia della técnica," 38-41).

Herculaneum a century and a half earlier,<sup>55</sup> followed Vitruvius' (II, 8, 20) advice of separating the wooden frame from the floor, especially in the exterior walls of a ground floor, where masonry plinths<sup>56</sup> were used to prevent humidity affecting the wooden frame by capillarity.<sup>57</sup> In Cartagena, and in the southeast slope of Cerro del Molinete, this capillarity flows are strong, and these plinths were built to protect the wood from humidity and the associated biological threats to its consistency.

The *refectio* undertaken in halls 11, 13 and 14 in the Atrium Building can be dated to the 3<sup>rd</sup> century AD based on the ceramic<sup>58</sup> and pictorial contexts.<sup>59</sup> This chronology can be further refined to AD 218 owing to the finds yielded by hall 14, which was also subdivided into four rooms with parting rammed earth walls supported by stone plinths; no traces of wooden frames have been found in this hall. Room 14A was partially decorated with paintings similar to those found in room 13, but the upper section of the walls supported several paintings, approximately 80 cm tall, depicting Apollo and, at least, three muses: Terpsichore, Clio and Melpomene. The paintings were made in southern Italian workshops in the second half of the 1<sup>st</sup> century AD, but they were removed from their original location (which is unknown) and relocated to room 14A.<sup>60</sup> This relocation suggests antiquarian interest and bear witness to the high value that was associated to the paintings and to the room which they decorated. The pictorial cycles in room 14A and the reuse of the earlier paintings can be dat-

ed to the 210s, owing to the identification of a similar pictorial panel in the adjacent room, 14C, on whose upper section part of a *titulus pictus* with a consular date is preserved. The *titulus* mentions the joint consulship of Emperor Heliogabalus and the Prefect of the Praetorian Adventus (who was on his second consulship), dating the *titulus* to the second half of AD 218.<sup>61</sup> If the connection of the Atrium Building and the sanctuary in *Insula II*, and their Isiac character, are accepted, the *refectio* may have been motivated to the close connection between the Severan dynasty and the Isiac cults in the late second and early 3<sup>rd</sup> century AD.<sup>62</sup> Therefore, the use of the technique of *opus craticium* to subdivide hall 13 must be dated to the same period.

The Atrium building provides interesting evidence for carpentry work in Carthago Nova in the 1<sup>st</sup> century AD,<sup>63</sup> and especially for the use of wood and shuttering in construction in the early 3<sup>rd</sup> century AD. Like a century and a half earlier in Herculaneum, the constructive solutions adopted in the *refectio* show a good understanding of the techniques by the builders, especially the *lignaria*, which suggests a full integration with the Mediterranean Roman culture. The *lignarius* that built the parting walls in hall 13 knew how to work with wood, and perhaps they even had notions of botany, because different woods have different hygrometric and, therefore, structural qualities. This is yet another proof of the vitality of certain sectors of the colony in this period, which undermines the idea that the city began a generalised

55 Ruggieri, "Storia della técnica," 43.

56 Maiuri, *Ercolano*, 74; Adam, *Construcción romana*, 133.

57 Oliver, *M. Vitruvii Pollionis*, 71-2; Adam, *Construcción romana*, 133.

58 This chronology can be established by the chrono-stratigraphy associated with the plinths that supported the parting walls built in this phase, especially in hall 14 (Noguera, Abascal and Madrid, "Un *titulus pictus*," 152-55, notes 22-3).

59 Velasco, "La pintura romana," 121-31.

60 It cannot be ruled out that these paintings decorated one of the halls in the Flavian period of the building (Fernández *et al.*, "Apolo y las Musas," 655-72; Noguera, Abascal and Madrid, "Un *titulus pictus*," 149-72), which would serve as a space for cultural representation, banquet hall or, even, a *Museum* (for Graeco-Hellenistic *mouseia* see Caruso, *Mouseia*, especially 373-86 for Roman *mousea*).

61 Noguera, Abascal and Madrid, "Un *titulus pictus*," 149-72.

62 Pirelli, "Il culto di Iside," 15-6; De Hoz, "Cultos griegos," 225; Bricault, *Cultes isiaques*, 111-20.

63 Wood was used for various purposes in the interior of the building in the Flavian period, for instance for the ceiling frame and beams and the floor between stories (many of these have been found in a carbonised state), as well as in horizontal beams set in the walls to level the courses of masonry.

decline in the 2<sup>nd</sup> century AD.<sup>64</sup> The late chronology of the use of this technique is remarkable, not only for Hispania but for the whole of the Mediterranean.

I want to finish by briefly commenting on the seismic resistance of the *craticium* technique. As noted, the use of *opus craticium* in Carthago Nova in the early 3<sup>rd</sup> century is a *unicum*. But why was a technique otherwise unknown in the colony (as far as we can tell), chosen? Was it just a matter of flexibility, economy and durability? Or, was there another reason behind its use in this period? It has been suggested that, in the second half of the 3<sup>rd</sup> century, an earthquake may have destroyed a number of important buildings in the colony, such as the *porticus post scaenam* in the theatre and, perhaps, the *porticus duplex* near the forum. This, together with the crisis that affects the city from the late 2<sup>nd</sup> century AD, may

have led to a collapse of urban life which would not be overcome until the 5<sup>th</sup> century.<sup>65</sup> However, it is possible that the city, which is situated in a highly seismic region in the south-eastern Iberian Peninsula, had suffered earthquakes before, and that the use of wooden frames seemed like a good idea, apart from their flexibility and durability. When this technique was adopted in the Vesuvian region, its resistance to earthquakes was well known.<sup>66</sup> In fact, the use of this technique in Campania inspired Francisco de la Vega to design anti-seismic construction systems, followed in the construction works that followed the earthquake of 1783 in Calabria.<sup>67</sup> Perhaps, the decision to use *parietes craticiae* inside the Atrium Building was motivated by the wish to protect the building against earthquakes, but this is merely a hypothesis that will have to be confirmed or ruled out by future research.

64 Noguera, Abascal and Madrid, "Un *titulus pictus*," 161-68.

65 Quevedo, *Contextos cerámicos*, 310-16.

66 Papaccio, "Il telaio ligneo," 613-15; Durán, "La madera," 46.

67 Ruggieri, "Il sistema antisismico," 13; Ceniccola, "Sostenibilità delle strutture," 671; Ruggieri, *Ingegneria antisismica*; Durán, "La madera," 45-6.

## Bibliography

- Adam, Jean-Pierre. *La construcción romana: materiales y técnicas*. León: Editorial de los Oficios, 1996.
- Alvar, Jaime, Rebeca Rubio, and Pedro López. “El Serapeo de Ostia,” *ARYS* 5 (2002): 99–122.
- Bacchetta, Alberto. *Edilizia rurale romana. Materiali e tecniche costruttive nella Pianura Padana (II sec. a.C.-IV sec. d.C.)*. Firenze: Edizioni all’Insegna del Giglio, 2003.
- Bricault, Laurent. “Associations isiaques d’Occident,” in *Demeter, Isis, Vesta, and Cybele. Studies in Greek and Roman Religion in Honour of Giulia Sfameni Gasparro*, edited by Attilio Mastrocinque and Concetta Giuffrè Scibone, 91–104. Stuttgart: Franz Steiner Verlag, 2012.
- Bricault, Laurent. *Les cultes isiaques dans le monde gréco-romain. Documents réunis, traduits et commentés par L. Bricault*. Paris: Les Belles Lettres, 2013.
- Caruso, Ada. *Mouseia. Tipologie, contesti, significati culturali di un’istituzione sacra (VII-I sec. a.C.)*. Roma: L’Erma di Bretschneider, 2017.
- Ceniccola, Giovanna. “Sostenibilità delle strutture intelaiata. La muratura baraccata ‘alla Beneventana,’” in *XXX Convegno di Studi Scienza e Beni Culturali, Bressanone, 1–4 luglio 2014*, 669–78. Venezia: Edizioni Arcadia Ricerche, 2014.
- Chazelles, Claire-Anne de. “Témoignages croisés sur les constructions antiques en terre crue: textes latins et données archéologiques,” *Techniques & Culture* 41 (2003) <https://journals.openedition.org/tc/55>.
- Chazelles, Claire-Anne de and Pierre Poupet. “L’emploi de la terre crue dans l’habitat gallo-romain en milieu urbain: Nîmes,” *Revue archéologique de Narbonnaise* 17 (1984): 71–101.
- Conde, Elena. *La ciudad de Carthago Nova: La documentación literaria (Inicios-Julioclaudios)*. Murcia: Universidad de Murcia, 2003.
- De Hoz, María Paz. “Cultos griegos, cultos sincréticos y la inmigración griega y greco-oriental en la península ibérica,” in *El Oriente griego en la península ibérica. Epigrafía e Historia*, edited by María Paz De Hoz and Gloria Mora, 205–54. Madrid: Real Academia de la Historia, 2013.
- Dubois, Stéphan, Dominique Canny, Annick Thuét and Éric Binet. “Les maison 4 et 5,” in *Évolution d’une insula à Samarobriva au Haut-Empire. Les fouilles du ‘Palais des Sports/Coliseum’ à Amiens (Somme)*, edited by Éric Binet, 189–260 (*Revue Archéologique de Picardie* numéro spécial 27). Amiens: Société Archéologique de Picardie, 2011.
- Durán, Rosalía-María. “La madera en la arquitectura civil romana: *opus craticium*,” in *Ephemeral Archaeology. Products and perishable materials in the archaeological record of Roman times*, edited by Ángel Morillo, Marcus Heinrich Hermanns and Javier Salido, 39–50. Mainz am Rhein: Nünnerich-Asmus Verlag & Media. 2019.
- Fernández, Alicia, Irene Bragantini, José Miguel Noguera, María José Madrid and Izaskun Martínez. “Apolo y las Musas de Carthago Nova,” in *Pictores per provincias II – Status quaestionis. Actes du 13<sup>e</sup> Colloque de l’Association Internationale pour la Peinture Murale Antique, AIPMA. Université de Lausanne, 12-16 septembre 2016*, edited by Yves Dubois and Urs Niffeler, 655–72, Basel: Archéologie Suisse, 2018.
- García Marcos, Victorio and Ángel Morillo. “León, campamento romano,” in *Arqueoleón II. Historia de León a través de la Arqueología*, edited by Luis Grau, 91–112. León: Junta de Castilla y León and Diputación de León, 2015.

- Ginouvés, René and Roland Martin. *Dictionnaire méthodique de l'architecture grècque et romaine, I. Matériaux, techniques de construction et formes du décor*. Athènes, Roma: École Française de Rome, 1985.
- Gómez, Águeda. "La arquitectura doméstica urbana en época romana en la Provincia Baetica." PhD diss., University of Huelva, 2010. <http://rabida.uhu.es/dspace/handle/10272/2870>.
- Jeremić, Miroslav. *Squelette en bois dans l'architecture de Sirmium I-IV siècle a.C.*, Starinar- Beograd: Srpska Akademija Nauka, Arheološki Institut, 1985.
- Lasfargues, Jacques, ed. *Architecture de Terre et du Bois: L'habitat privé des provinces occidentales du Monde romain. Antécédents et Prolongements: Protohistoire, Moyen Âge et quelques Expériences contemporaines. Actes du 2e Congrès Archéologique de Gaule Méridionale, Lyon, 2-6 Novembre 1983. II Congrès de la Gaule Meridionale*. Paris: Editions de la Maison des sciences de l'homme, 1985.
- Lavan, Luke, Lale Özgenel, and Alexander Sarantis. *Housing in Late Antiquity - Volume 3.2: From Palaces to Shops*. Leiden: Brill, 2007.
- Lugli, Giuseppe. *La tecnica edilizia romana, con particolare riguardo a Roma e Lazio*. Roma: Giovanni Bardi, 1957.
- Maiuri, Amedeo. *Ercolano: i nuovi scavi (1927-1958)*. Roma: Istituto Poligrafico dello Stato, 1958.
- Malacrino, Carmelo G. *Constructing the ancient world. Architectural Techniques of the Greeks and Romans*. Los Angeles, Calif.: J. Paul Getty Museum, 2010.
- Mar, Ricardo and Joaquín Ruiz de Arbulo. "El Serapeo en el contexto histórico." in *El santuario de Serapis en Ostia*, edited by Ricardo Mar, 307-35. Tarragona: Institut Català d'Arqueologia Clàssica, 2001.
- Marta, Roberto. *Architettura romana. Tecniche costruttive e forme architettoniche del mondo romano*, Roma: Edizioni Kappa, 1985.
- Marta, Roberto. *Tecnica costruttiva romana. Roman building techniques*. Roma: Edizioni Kappa, 1986.
- Morillo, Ángel, Victorino García Marcos and Marcus Heinrich Hermanns. "Estructuras de madera en los contextos arqueológicos del campamento romano de León (España)," in *Ephemeral Archaeology. Products and perishable materials in the archaeological record of Roman times*, edited by Ángel Morillo, Marcus Heinrich Hermanns and Javier Salido. 199-213. Mainz am Rhein: Nünnerich-Asmus Verlag & Media. 2019.
- Noguera, José Miguel. "Carthago Nova: Urbs privilegiada del Mediterráneo occidental," en *Hispaniae urbes. Investigaciones arqueológicas en ciudades históricas*, edited by José Beltrán and Oliva Rodríguez, 121-90. Sevilla: Editorial Universidad de Sevilla, 2012.
- Noguera, José Miguel, Juan Manuel Abascal, and María José Madrid. "Un *titulus pictus* con titulación imperial de Carthago Nova y puntualizaciones a la dinámica urbana de la ciudad a inicios del s. III d.C.," *Zephyrus* LXXIX (2017): 151-74.
- Noguera, José Miguel, Andrés Cánovas, María José Madrid, and Izaskun Martínez, eds. *Barrio del Foro Romano/ Roman Forum District / Molinete/Cartagena. Proyecto integral de recuperación y conservación / Recovery and Conservation. (Premio Nacional de Restauración y Conservación de Bienes Culturales 2012) (National Prize of Restoration and Conservation of Cultural Heritage 2012)*. Murcia: Cartagena Puerto de Culturas, 2016.
- Noguera, José Miguel, Andrés Cánovas, María José Madrid, and Izaskun Martínez, eds. *Barrio del Foro Romano. Molinete, Cartagena. Santuario de Isis y Serapis (Insula II). Proyecto integral de recuperación y conservación / Roman Forum District. Molinete, Cartagena. Sanctuary of Isis and Serapis (Insula II). Recovery and conservation*. Murcia: Universidad de Murcia, 2019.

- Noguera, José Miguel, and María José Madrid. “Carthago Nova: fases e hitos de monumentalización urbana y arquitectónica (siglos III a.C.-III d.C.),” *Espacio Tiempo y Forma. Serie I. Prehistoria y Arqueología* 7 (2014), 13–60.
- Noguera, José Miguel and María José Madrid. “Modelos y mecanismos de transmisión del urbanismo y la arquitectura en las ciudades hispanas: el paradigma de Carthago Nova y sus territorios,” in *Ciudades Romanas Valencianas. Actas de las Jornadas sobre Ciudades Romanas Valencianas. Actualidad de la investigación histórico-arqueológica, celebradas en el MARQ los días 3 y 4 de diciembre de 2013*, edited by Manuel H. Olcina, 55–81. Alicante: Diputación de Alicante, 2014.
- Noguera, José Miguel, and María José Madrid. “III. Arqueología de los espacios sagrados en Carthago Nova: el santuario isiaco del Molinete (Insula II) / Archaeology of sacred spaces in Carthago Nova: The Isis sanctuary in Molinete (Insula II).” in *Santuario de Isis y Serapis (Insula II) Molinete/Cartagena. Sanctuary of Isis and Serapis (Insula II). Barrio del Foro Romano. Proyecto integral de recuperación y conservación/Roman Forum District. Recovery and Conservation*, edited by José Miguel Noguera, Andrés Cánovas, María José Madrid, and Izaskun Martínez, 36–95. Murcia: Universidad de Murcia, 2019.
- Noguera, José Miguel, María José Madrid, Victoria García-Aboal, and Víctor Velasco. “Edificio del atrio, Carthago Nova (Cartagena, Murcia),” in *Los espacios de reunión de las asociaciones romanas. Diálogos desde la arqueología y la historia. Homenaje a Bertrand Goffaux*, edited by Oliva Rodríguez, Nicolas Tran, and Begoña Soler, 378–88. Sevilla: Editorial Universidad de Sevilla, Casa de Velázquez. 2016.
- Oliver, José Luis. *M. Vitruvii Pollionis De Architectura Opus in Libris Decem*. Madrid: Alianza Editorial, 1997.
- Papaccio, Valerio. “Il telaio ligneo (*opus craticium*) ercolanese: considerazioni e ricerche sui requisiti antisismici,” in *Ercolano 1738–1988. 250 anni di ricerca archeologica. Atti del Convegno Internazionale Ravello-Ercolano-Napoli-Pompei, 30 ottobre – 5 novembre 1988*, edited by Luisa Franchi dell’Orto, 609–16. Roma: L’Erma di Bretschneider, 1993.
- Papaccio, Valerio, and Antonio Salvatori. “L’*opus craticium* in un esempio ercolanese. Análisis técnica e comportamiento strutturale,” in *Materiali da costruzione e tecnici edile antiche. Indagini e rilievi nell’ottica della conservazione*, edited by Luigi Marino, 35–8. Firenze: Alinea Editrice, 1991.
- Paricio, Ignacio. *Vocabulario de arquitectura y construcción*. Barcelona: Bisagra, 1999.
- Pirelli, Rosanna. “Il culto di Iside a Benevento,” in *Il culto di Iside a Benevento*, edited by Valérie Béliard, and Tiziana Rocco, 9–17. Milano: Electa, 2007.
- Quevedo, Alejandro. *Contextos cerámicos y transformaciones urbanas en Carthago Nova (s. II-III d.C.)*. Oxford: Archaeopress, 2015.
- Ramallo, Sebastián Federico. *Carthago Nova, puerto mediterráneo de Hispania*. Murcia: Fundación Cajamurcia, 2011.
- Rhodes, Robin Francis. “The woodwork of the seventh century temple on Temple Hill in Corinth,” in *Holztragwerke der Antike. Internationale Konferenz, 30. März - 1. April 2007 in München*, edited by Alexander von Kienlin, 109–23. Istanbul: Yayınları, 2011.
- Rougier-Blanc, S. “Les bois et ses usages dans De architectura de Vitruve,” *Cahiers des Études Anciennes* XLVIII (2011): 89–117.
- Ruggieri, Nicola. “Il sistema antisismico borbonico muratura con intelaiatura lignea genesi e sviluppo in Calabria alla fine del ‘700,” *Bollettino ingegneri* 10 (2013): 3–14.



- Ruggieri, Nicola. *L'ingegneria antisismica nel Regno di Napoli*. Roma: Aracne Editore, 2015.
- Ruggieri, Nicola. "Storia della técnica e tecnología della costruzione lignea. Solai e strutture verticali ad Ercolano al tempo dell'eruzione del 79 d.C.," *Materiali e strutture. Problemi di conservazione. Tecniche e architettura nel tempo* 15 (2019): 37–52.
- Sánchez, Ángel. "Las técnicas constructivas con tierra en la arquitectura prerromana del país valenciano," *Quaderns de prehistòria i arqueologia de Castelló* 20 (1999): 161–88.
- Soler, Begoña, and José Miguel Noguera. "Urban development and monumentalisation in the Roman colony Vrbs Iulia Nova Cartago (Cartagena, *Hispania Citerior*)," in *Roma y las provincias: modelo y difusión*, vol. II, edited by Trinidad Nogales and Isabel Rodà, 1095–105. Roma: L'Erma di Bretschneider, 2011.
- Tampone, Gennaro. *Atlante dei dissesti delle strutture lignee / Atlas of the Failures of Timber Structures*. Firenze: Nardini Editore, 2016.
- Ulrich, Roger Bradley. *Roman woodworking*. New Haven: Yale University Press, 2007.
- Ulrich, Roger Bradley. "Woodworking", in *The Oxford Handbook of Engineering and Technology in the Classical World*, edited by John Peter Oleson. Oxford: Oxford University Press, 2009. DOI: 10.1093/oxford-hb/9780199734856.013.0018.
- Uribe, Paula. "La construcción con tierra en la arquitectura doméstica del Nordeste de la Península Ibérica." *Saldvie. Estudios de prehistoria y arqueología* 6 (2006): 213-223.
- Uribe, Paula. "La edilicia doméstica urbana romana en el nordeste de la península Ibérica (ss. I A.C.-III D.C.)." PhD diss., University of Zaragoza, 2008. [http://zagan.unizar.es/record/1890/files/TUZ\\_0021\\_uribe\\_01.pdf](http://zagan.unizar.es/record/1890/files/TUZ_0021_uribe_01.pdf).
- Velasco, Víctor. "La pintura romana del siglo III d.C. en *Carthago Nova*: la habitación 13 del Edificio del Atrio," in *La pintura romana en Hispania. Del estudio de campo a su puesta en valor*, edited by Alicia Fernández and Gonzalo Castillo, 121–31. Murcia: Universidad de Murcia, 2020.



Figure 1. Urban plan of the acropolis of Carthago Nova and its south-eastern slope in the late 1<sup>st</sup> century AD (with the current layout in the background) (CAD J. G. Gómez; scientific direction: J. M. Noguera and M.<sup>a</sup> J. Madrid).

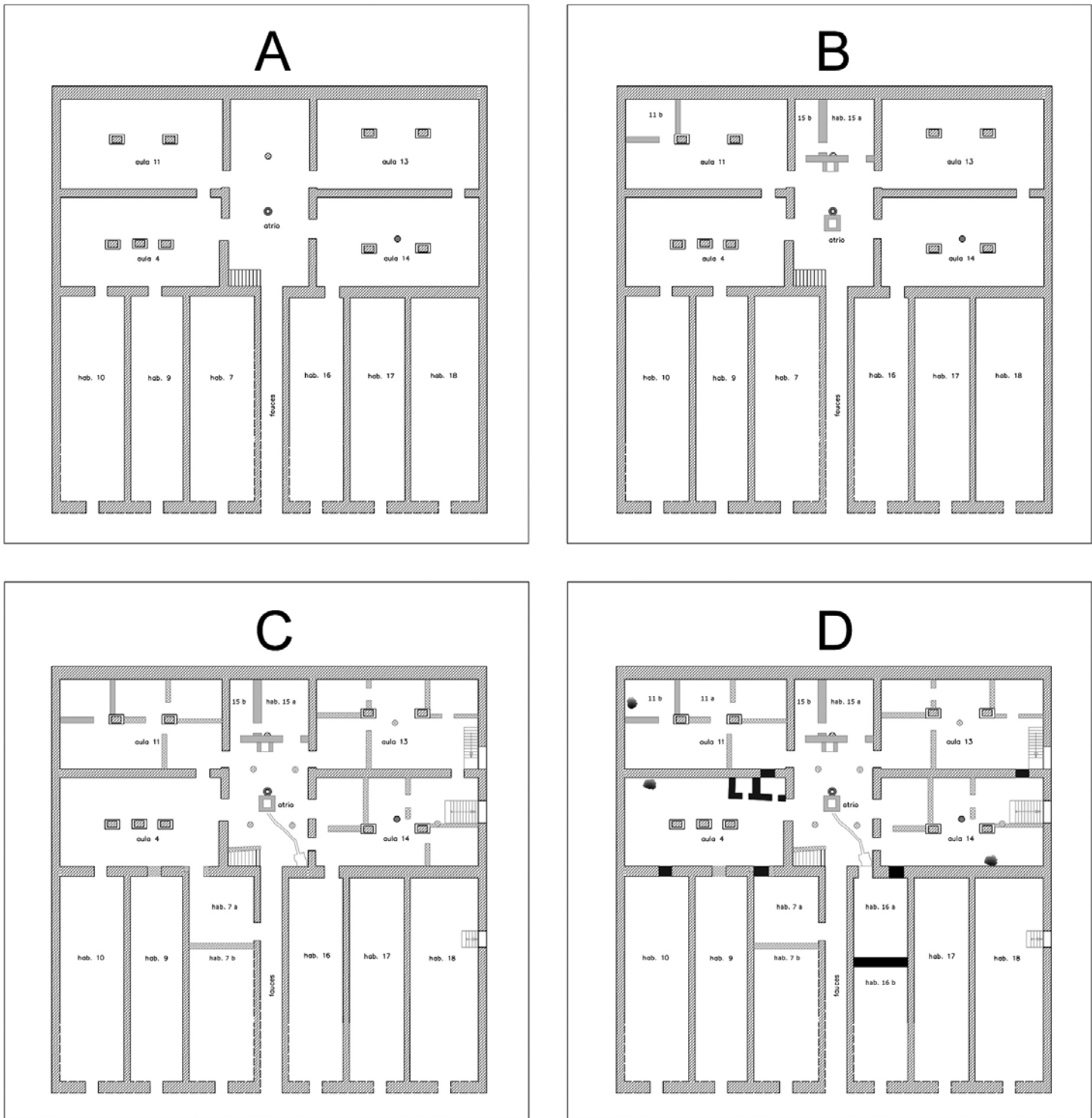

Figure 2. Atrium Building. Construction phases (A-D)  
(CAD J. G. Gómez; scientific direction: J. M. Noguera and M.<sup>a</sup> J. Madrid).





Figure 3. Atrium Building. Early 3<sup>rd</sup> century (Phase C). Hypothetical infographic reconstruction (Infography Balawat.com; scientific direction: J. M. Noguera and M.<sup>a</sup> J. Madrid).



Figure 4. Atrium Building. Hall no. 13's 3D model from photogrammetric scan (CAD J. G. Gómez).

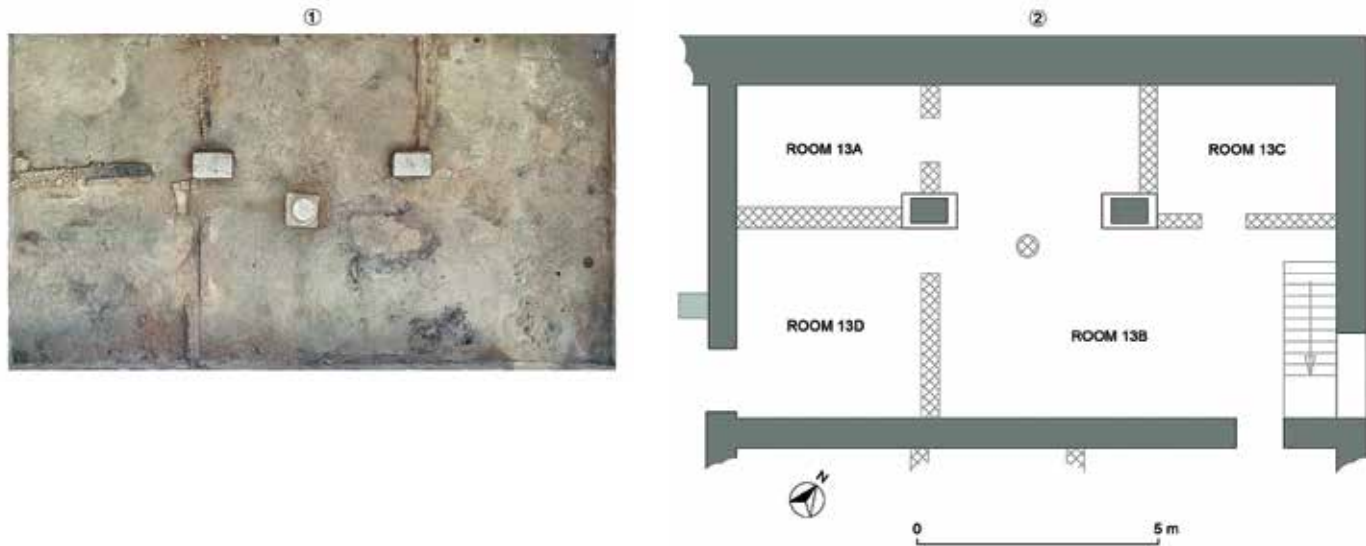

Figure 5. Atrium Building. Early 3<sup>rd</sup> century (Phase C). 1. Plan of hall no. 13, with remains of subdivision in the early 3<sup>rd</sup> century AD (rooms no. 13A and 13D) (orthophotogrammetry J. G. Gómez). 2. Plan of hall 13 with indication of parting walls (rooms no. 13A and 13D) (CAD V. Velasco).

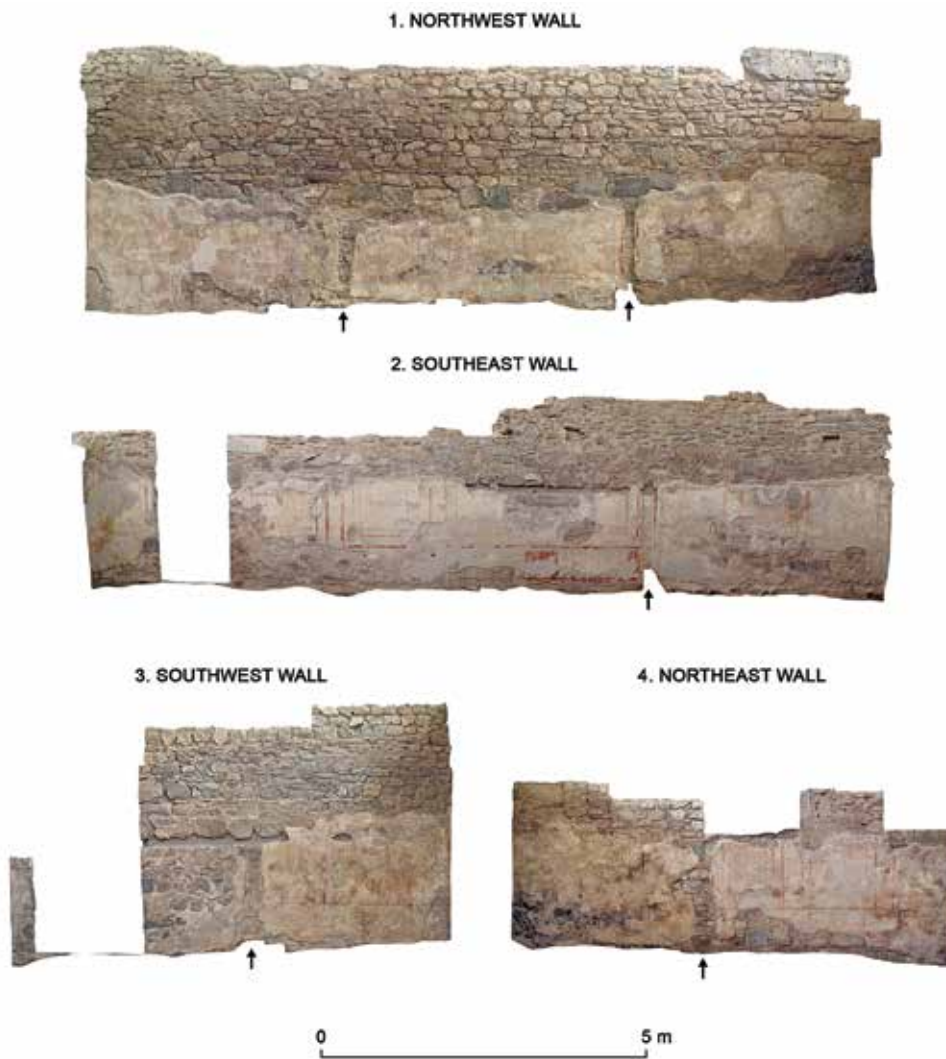

Figure 6. Atrium Building. Early 3<sup>rd</sup> century (Phase C). 1-4. Representation of perimeter walls of hall no. 13 and internal subdivisions, with indication of the imprints left by the parting walls (orthophotogrammetry J. G. Gómez).





Figure 7. Atrium Building. Early 3<sup>rd</sup> century (Phase C). Plinth (UE 34633) and remains of parting wall in *opus craticium* between walls no. 13A and 13D (UUEE 34600, 34601 and 34602), lying on the floor of room no. 13A (UE 34635) (Photograph Equipo Molinete).



Figure 8. Atrium Building. Early 3<sup>rd</sup> century (Phase C). Plinths that supported the walls in *opus craticium* closing room no. 13A to the northeast (UE 34639) (foreground) and the southeast (UE 34633) (fotografía Equipo Molinete).





Figure 9. Atrium Building. Early 3<sup>rd</sup> century (Phase C). Plinth (UE 34630) and doorway of *opus craticium* parting wall between rooms no. 13D and 13B (Photograph Equipo Molinete).



Figure 10. Atrium Building. Early 3<sup>rd</sup> century (Phase C). Plinth (UE 34643) (foreground) and imprint (UE 34645) of the *opus craticium* parting wall separating rooms no. 13C and 13B to the southwest and southeast (Photograph Equipo Molinete).



Figure 11. Atrium Building. Early 3<sup>rd</sup> century (Phase C). Infographic reconstruction of rooms no. 13A and 13D (Infography Balawat.com; scientific direction: J. M. Noguera and M.<sup>a</sup> J. Madrid).

# The Image of Paradise and a Greek Inscription in an Early Byzantine Wall Painting in the Church of the Annunciation in Nazareth - A Reexamination

ASHER OVADIAH  
Tel Aviv University  
Tel Aviv, Israel

This study engages with a reconsideration of the wall painting found in grotto No. 29, the so-called the “Chapel of the Virgin”, during B. Bagatti’s excavations in 1955 and 1959 at the Church of the Annunciation in Nazareth, as well as of the Greek inscription on the same wall, referring to Valeria. The mural would seem to offer an allegorical representation of Paradise, while the incorporated inscription constitutes a plea for the salvation, help or mercy for Valeria’s soul in the next world.

**Key words:** “Chapel of the Virgin”, *Elysian plain*, *Elysium*, Paradise, red flowers, Valeria.

During the archaeological excavations at the Church of the Annunciation (Fig. 1), in Nazareth, carried out by the late Father B. Bagatti in 1955 and 1959, a wall-painted grotto (No. 29), the so-called “Chapel of the Virgin” (Figs. 1-2), was discovered. It features a mural on its east face, displaying stylized and schematic flowering plants with long stems, disposed in order, and a seven-line painted Greek inscription.<sup>1</sup> To the right of the inscription, near the entrance to the grotto, remains of a painted crown are discernible (Fig. 7). It features blackish and red colours. Below it are two undulating ribbons in dark red that extend to the plants on the north. The inner space of the crown has almost completely worn away, although branches of a dark red colour can still be seen, suggesting that the space had originally presented a big branch with

flowers and fruit.<sup>2</sup> Bagatti contends that “The crown is in rapport with the ‘victory’ reserved for those who live in such a way as to merit paradise. The ancient literature in this regard is very copious”.<sup>3</sup> The floor of the grotto is decorated with a coloured geometric mosaic panel, containing the monogram  $\text{P}^{\text{L}}$ .<sup>4</sup>

## Paradise

In the so-called “Chapel of the Angel”, in front of the entrance to the grotto (No. 29) containing the “Chapel of the Virgin”, a coloured mosaic carpet, with geometric motifs and four Greek crosses, as well as a four-line Greek inscription, was discovered in 1892. The inscription reads: Προ(σφορὰ)

1 See Bagatti 1969: Pls. IX(1), X(2), Pls, 151, 155-156. The inscription was copied by the late Father E. Testa in 1967. Two additional Greek inscriptions were painted on the right side of the plant decoration and the inscription in question. One has almost disappeared (Bagatti 1969: 199-200); the other consists in 21 fragmentary lines, including graffiti with the names of pilgrims, above and near a crown and in the free spaces between the plants (Bagatti 1969:192, 200-201).

2 Bagatti 1969: 192,

3 See Bagatti 1969: 196; see also below, n. 13.

4 See Bagatti 1969: Pl. IX(1).

Κώνωνος διακ(όνου) Ἱεροσολύμων (*Offering of Conon, deacon of Jerusalem*).<sup>5</sup> The word προ(σφορὰ) (*offering*) seems to indicate that the mosaic carpet was offered by the deacon Conon of Jerusalem. However, in contrast to some scholars, who have contended that Conon was a martyr and the grotto was used as a *martyrium*,<sup>6</sup> there is not even a single indication or indeed any evidence to support this view. It should be noted that the “Chapel of the Virgin” and the “Chapel of the Angel” are two separate units, which together form the Cave of the Annunciation above which the basilica was built (Fig. 1).<sup>7</sup> The date of the wall painting and seven-line Greek inscription can be (albeit tentatively) based on the geometric panel decorating the grotto (the “Chapel of the Virgin”) and on the mosaic carpet of deacon Conon in the “Chapel of the Angel” (Figs. 1-2). Since the geometric panel and mosaic carpet contain a monogram and four crosses, respectively, it seems that their *terminus ante quem* is 427 CE, the year of Theodosius II’s and Valentinianus III’s edict prohibiting the inclusion and use of *Signum Christi*: that is, crosses, monograms and other symbols of Christianity in floor ornamentation.<sup>8</sup> The decorated floor would thus seem to have been created before the ban was

imposed. Consequently, the geometric panel and mosaic carpet can be attributed to the first quarter of the 5<sup>th</sup> century CE, while the wall painting, with the representation of Paradise, together with Valeria’s inscription (see below), could be either contemporary to the above-mentioned mosaics or a little earlier (end of the 4<sup>th</sup> century CE).<sup>9</sup>

The mural with the plant and floral decoration and the incorporated Greek inscription (see below) seem to have been painted contemporaneously by the same hand (Figs. 3-6). The depiction represents a virtual garden, planted with eternal green vegetation and plants with the red stems, branches and flowers typical of Paradise<sup>10</sup> (including the red colour of the letters of the inscription and partly that of the crown [Fig. 7]). The red colour<sup>11</sup> is a typical component in both textual descriptions and visual representations of *Elysium* (Ἠλύσιον) or the *Elysian* plain (Ἠλύσιον πεδίον) in the Graeco-Roman world,<sup>12</sup> and conceptual feature that was most probably later adopted in the Early Christian era as an allegorical perception of Paradise. The meaning of paradise (παράδεισος) was frequent subject of discussion by the early Church Fathers, such as Ambrose, Athanasius the Great, Augustine, Basil of Cappadocia, Clement of Alexandria,

5 See Ovadiah and Ovadiah 1987: 114-115.

6 See Bagatti 1969:198; Briand 1982: 36, 38.

7 See Ovadiah 1970: 144-145.

8 See *Codex Iustinianus* I.8.1 (= Krueger 1914: 61): ... *signum salvatoris Christi nemini licere vel in solo vel in silice vel in marmoribus humi positus inculpere vel pingere, sed quodcumque reperitus tolli*.

9 The effectiveness of this edict was apparently not total. Further, the certainty of 427 as the *terminus ante quem* for mosaic pavements displaying the cross or the monogram is somewhat doubtful in view of the occurrence of crosses and monograms in churches postdating this year. In addition, the partial effectiveness of the edict and the caution one must exercise in adopting 427 CE as a *terminus ante quem* are further borne out by two facts: the prohibition was both restated in the *Codex of Justinian* and included among the *Canons of the Trullo Church Council* in 692 CE (see Ovadiah and Ovadiah 1987: 162).

10 Bagatti (1969: 196) has already claimed that “In conclusion we think that our band represents paradise as a reward for a Christian life”. The representation of paradise and its four rivers appears on a wall mosaic in the apse of St. Vitale Church in Ravenna (see von Matt and Bovini 1979: Pls, 73, 84-85) and in a mosaic floor of an early Byzantine monastery, discovered in Khan Yunis, Gaza strip, in the 1990s (unpublished, personal observation during a visit to the site in June 2000).

11 For the red-reddish colour, especially the red flowers, whose colour evokes that of the blood, see Servius, *Ver. Car.* V.79: *Purpureosque iacit flores ad sanguinis imitationem, in quo est sedes animae*; see also Pindar, *Dirges* 129+130 (95): “... in meadows red with roses, ...”.

12 In the works of Homer, Hesiod, Pindar and Virgil, the *Elysium* or the *Elysian* plain are described in different ways; see Homer, *Odyssey* IV.561-569; Hesiod, *Works and Days* 167-173; Pindar, *The Odes* II.68-76; Pindar, *Dirges* 129+130 (95); Virgil, *A en.* V.733-736, VI.540-543, 743-744; Virgil, *Ecl.* VIII. 27-28. Cf. the image of *Elysium* or *Elysian* plain in a wall painting in Herod’s theatre at Herodion: Ovadiah and Turnheim 2013: 343-349 (= Ovadiah and Mucznik 2018: 261-267).

Gregory of Nyssa, Jerome, John Chrysostom, Origen, Tertullian and many others.<sup>13</sup>

The dichotomy in the perception of Paradise, as both an interim place of happiness in which Adam and Eve dwelled and a locked and lost area from which they had been expelled,<sup>14</sup> can be associated with the occurrence of the dying Christ who told the good thief: “Assuredly, I say to you, today you will be with Me in Paradise”.<sup>15</sup> In other words, Christ, in this promise, was meant to reopen and return to the lost (earthly) paradise that had been shut to humanity since the sin of Adam and Eve. In a second case, Paul told his readers “How he was caught up into Paradise and heard inexpressible words, which it is not lawful for a man to utter”.<sup>16</sup> A third case is to be found in the *Apocalypse* of John the Theologian, who wrote: “He who has an ear, let him hear what the Spirit says to the churches. To him who overcomes I will give to eat from the tree of life, which is in the midst of the Paradise of God”.<sup>17</sup> It seems that Paradise is thus “an intermediate place of happiness, a place that served as an antechamber for souls before the general resurrection and that was often viewed by the early Christians as receiving others besides the martyrs”.<sup>18</sup> Furthermore, Paradise was perceived as pastoral, as a dwelling of repose and of light and joy, where the soul and the spirit of the just refreshed. Interestingly, this perception is associated with the writings of the English Benedictine monk, Bede (672/3-735 CE), who wrote the following about Paradise: “In the Church there are many just persons who immediately after the dissolution of the flesh enjoy the rest and happiness of paradise. There, amid the mighty retinue of the blessed, they wait in gladness for the moment

when they will regain their bodies and come into the presence of the Lord”.<sup>19</sup>

The utopian, stylized and schematic representation in the discussed mural would therefore seem to express a longing for a world in which all is good, a world that can bring peace and repose; it is also perhaps an expression of hope for the continuation of life after death. This virtual Paradise would seem to strengthen and support the allegorical intention or idea of the mural, as expressing a yearning for an eternal life of tranquility and joy after death.

In summary, the mural, with the image of Paradise and the incorporated inscription of Valeria’s personal plea for salvation, help or mercy (see below), indicates that grotto No. 29, the so-called “Chapel of the Virgin” by modern researchers, was originally and unequivocally a tomb, where Valeria was buried as if she had returned to the reopened lost Garden of Eden.

### The Inscription

The seven-line inscription is written in red characters (2-2.50 cm high), in a rather regular script and skilled hand, among the red stems of the plants and the branches with the green leaves (Figs. 5-6).<sup>20</sup> To the right of lines five, six and seven of the inscription can be seen an obscure stain in reddish colour (Fig. 8).

The inscription reads:

- |  |                     |      |
|--|---------------------|------|
| 1. TON                                 | (stem)              | ωCE  |
| 2. PEϚ                                 | (stem)              | Φ[.] |
|  | + ω                 |      |
| A                                      | + ω                 |      |
| 3. KYP(.) XP(. . .)                    | CωCON T[.] ΔO[YAHN] |      |
| 4. COY OY(.) ΔEPIAN THN AEI ΠIAC ΘϚ HO |                     |      |

13 See Delumeau 1995: 28-47.

14 Cf. Delumeau 1995: 29-32.

15 *Luke* 23:43. Athanasius the Great (296/298-373 CE) refers to the reopening of Paradise by Jesus and claims: “[Jesus] opened for us the gates of the paradise from which Adam had been expelled and into which he entered once again in the person of the good thief to whom Jesus said: ‘This day you shall be with me in paradise’. It was to this paradise, too, that St. Paul was caught up” (see Delumeau 1995: 29).

16 2 *Corinthians* 12:4.

17 John, *Apocalypse (The Revelation)* 2:7.

18 Delumeau 1995: 28.

19 See Delumeau 1995: 32.

20 See Bagatti 1969: 191-192 and Figs. 151, 153, 155-156, Pls. IX-X(2).



5. KA(.) ΔOC AYTH AION(. . .) ΦO[.]

6. [. . . . .]N / [. . . . .]N XPIC(. .)

7. AMHN

1. Τόνωσε
2. ρέ(ζε) φ[ῶς]  
[A] + ω  
A + ω
3. Κύρ(ιε) Χρ(ιστέ) σῶσον τὴν δο[ύλην]
4. σου Οὐ(α)ιλέριαν, τὴν ἀεὶ πα(ρθένον) θεοφι-  
έστατην), (ζήσασα) ηο',
5. κα(ι) δὸς αὐτῇ αἰ<ῶ>ν(ιον) φ<ῶ>[ς],
6. [βοήθησο]ν / [έλέησο]ν Χρισ(τέ)
7. Ἀμήν.

1. *Strengthen (= be of good courage or high spirit)*
2. *pour / spread / shed light*  
a cross with equal arms, containing in its spaces  
the letters A and w.
3. *O Lord Christ save your servant*
4. *Valeria, the forever virgin loving-god, (having lived)*  
78 (years),
5. *and give her eternal light,*
6. *help / have mercy, O Christ(!)*
7. *Amen.*

## Interpretation

Line 1: τόνωσε.- The word is divided by a stem into two parts: τόν and ωσε. Grammatically, it is in-

correct and should be τόνωσον, aorist imperative active of the verb τονόω (strengthen, brace up).<sup>21</sup> This seems to be a synonym of εὐψύχει, that is, *be of good courage or high spirit*.<sup>22</sup>

Line 2: ρές φ[ῶς].- The two words are divided by a stem and ρε is abbreviated by the sign ς;<sup>23</sup> thus, the word ρές can be completed to ρέ(ζε), the imperative case of the verb ρέζω, which means pour / spread / shed (light).<sup>24</sup> The verb appears frequently in Greek epic poetry and in tragedy, but is rare in Attic prose and in comedy.<sup>25</sup> Interestingly, it occurs in a Graeco-Jewish epigram from Beth She'arim (Israel), ascribed to the third period of the site, which lasted from the end of the 2<sup>nd</sup> century to the second half of the 3<sup>rd</sup> century CE.<sup>26</sup>

A + ω.- These letters appear twice, in the four spaces between the equal arms of the Greek cross, signifying Christ's declaration:

Ἐγὼ εἶμαι τὸ Α καὶ τὸ Ω, ἡ ἀρχὴ καὶ τὸ τέλος (*I am the A and the Ω, the beginning and the end*).<sup>27</sup>

Lines 3-4: Κύρ(ιε) Χρ(ιστέ) σῶσον τὴν δο[ύλην] σου.- Κύρ(. .) Χρ(. . .) are the abbreviations of the vocative Κύρ(ιε) and Χρ(ιστέ) (Lord and Christ)<sup>28</sup> and are frequent in Christian inscriptions of the early Byzantine period.<sup>29</sup> These two abbreviated words form an invocation or plea to the Lord Jesus Christ for the salvation, help or have mercy upon Valeria. Σῶσον τὴν δο[ύλην] σου is a frequent formula in Christian epigraphy. Σῶσον is aorist imperative of the verb σώζω, namely save.<sup>30</sup> The formula τὴν δο[ύλην] σου,<sup>31</sup> ap-

21 See, for example, GEL, 1805, s.v. 'τονόω': τονόω τὰ σώματα καὶ τὰ ς ψυχάς.

22 For εὐψύχει, a very common term in Christian epigraphy, especially in burial inscriptions; see Ovadiah 1978: 127-141, Pls. 21-23 (= Ovadiah and Mucznik 2018: 165-181).

23 See Avi-Yonah 1940: *passim*.

24 See Testa's efforts to reconstruct and interpret it: Bagatti 1969: 194, 197. In fact, its meaning is to do, make, act, deal (see below, n. 25).

25 See GEL, 1567, s.v. 'ρέζω'.

26 See Schwabe and Lifshitz 1956: 78-88: ... ρέζει γὰρ κλυτὰ ἔργα ...

27 John, *Apocalypse (The Revelation)* 1.8, 21.6, 22.13.

28 See Avi-Yonah 1940: 79, 112.

29 See Meimaris and Kritikakou-Nikolaropoulou Ia, 2005: 200-201 (Inscription No. 106): Κύριε Ἰησοῦ (Lord Jesus); 211-212 (Inscription No. 116): Χριστέ (Christ); 224 (Inscription No. 129): Κύριε (Lord).

30 See, for example, a Christian inscription found in the catacomb of SS. Peter and Marcellinus in Rome: ... σώσον τού ς σου δούλους Ἰοάννη// (... *save your servants John*///) (Testini 1958: 416); see also Greek-Christian inscriptions, found in the early Byzantine cities of Sobata (Shivta) and Mamphis (Mamshit) in the central Negev (Negev 1981: 62 [No. 70], 70-71 [Nos. 82-83, 85]).

31 For this formula, see for example Bandy 1970: 40-41 (Inscription No. 8): δούλης Θεοῦ (servant of God); 129-130 (Inscrip-



plied to Valeria, is also frequent in masculine form, as for example in Greek-Christian inscriptions from Crete<sup>32</sup> and Ghor es-Safi (Byzantine Zoora).<sup>33</sup> The epithet δούλη, δούλος (σου, either τοῦ Θεοῦ or τοῦ Χριστοῦ) is employed for both the dead and the living and expresses the idea of a person devoted to God or Christ. It appears in this sense in both the Old and the New Testament and continued to be used in the patristic literary sources and Christian epigraphy. It is also frequently encountered in the epigraphy of Palaestina and Arabia and is especially common in Egypt.<sup>34</sup>

Line 4: Οὐ(α)λέριαν, τὴν ἀεὶ πα(ρ)θένον) θεοφιλέστατην), (ζήσασα)<sup>35</sup> ἠο'. Οὐ(α)λέριαν is a Greek transcription, in the accusative case, of the common feminine Latin proper name Valeria. It can be found throughout various geographical regions in the Roman and early Byzantine period, such as Cyrenaica (2<sup>nd</sup> century CE),<sup>36</sup> Attica(Athens) (1<sup>st</sup>-2<sup>nd</sup> centuries CE),<sup>37</sup> Central Greece (Thessaly) (2<sup>nd</sup> century CE),<sup>38</sup> Macedonia, Thrace, Northern Regions of the Black Sea (1<sup>st</sup>-5<sup>th</sup> centuries CE),<sup>39</sup> Coastal Asia Minor - Pon-

tos to Ionia (Bithynia, Lydia and Mysia) (2<sup>nd</sup>-4<sup>th</sup> centuries CE),<sup>40</sup> etc. Its masculine counterpart is Οὐαλέριος(Valerius).<sup>41</sup> Ἀεὶ πας is probably the abbreviation of ἀεὶ πα(ρ)θένον), “forever virgin” in accusative, an expression which was also found in a Greek burial inscription of the 1<sup>st</sup> half of the 4<sup>th</sup> century CE in Sicily.<sup>42</sup> It is possible that this expression represents Valeria’s wish to resemble the Virgin Mary. The expression θεοφιλέστατην), an abbreviation of “loving-god” in the accusative case, is the feminine counterpart of the masculine θεοφιλέστατος.<sup>43</sup> Moreover, these abbreviated expressions also seem to hint that Valeria was a nun, perhaps with a special monastic status, who dedicated herself to celibacy and monastic life. The two letters ἠο’ may indicate that Valeria was 78 years old when she passed away.

Line 5: κα(ι) δὸς αὐτῆ. - Δὸς is the aorist imperative, second person of δίδωμι.<sup>44</sup>

Line 6: [βοήθησο]ν / [ἐλέησο]ν Χρισ(τέ)<sup>45</sup>.- It is difficult to decide whether the reconstruction, based on a single letter (ν), is βοήθησον or ἐλέησον, but

tion No. 101): τῆς δούλης σου (of your servant); Meimaris and Kritikakou-Nikolaropoulou Ia, 2005: 224-225 (Inscription No.129): τῆς δούλης (of [your] servant); Meimaris and Kritikakou-Nikolaropoulou Ib, 2008: 137-138 (Inscription No. 62): τῆς δούλης Σου (of Your Servant); see also a Christian inscription of the 5<sup>th</sup>/6<sup>th</sup> century CE from Nahal ‘Og (Israel): ... φύλαξον τῆς δούλης σου ... (SEG 37 [1987]: No.1504).

32 See Bandy 1970: 36-37 (Inscription No. 4): [δούλ]ου τοῦ [Θεοῦ] (servant of God); 47 (Inscription No. 18): δούλ[ω σου] (to your servant); 53-54 (Inscription No. 25): τοῖς δούλοις σου (to your servants); 94-95 (Inscription No. 67A): [τω δούλω σου] (to your servant); 95-96 (Inscription No. 68): τὸν δούλον σου (your servant); 99-100 (Inscription No. 73A): τὸν δούλον σο[υ] (of your servant); 130-131 (Inscription No. 102): τοῦ δούλου σου (of your servant); 138 (Inscription No. 111): τοῦ δούλου σου (of your servant).

33 See Meimaris and Kritikakou-Nikolaropoulou Ia, 2005: 297-299 (Inscription No. 207) - τοῦ δούλου Σου (of Your servant); Meimaris and Kritikakou-Nikolaropoulou Ib, 2008: 85-87 (Inscription No. 23): τὸν δούλου Σου (Your servant); 141-142 (Inscription No. 65): τὸν δούλων (for δούλον) ([Your] servant).

34 See Bandy 1970: 16; Meimaris and Kritikakou-Nikolaropoulou, Ia, 2005: 298-299 (with references).

35 For ζήσας / ζήσασα (having lived), see, for example, Meimaris and Kritikakou-Nikolaropoulou, Ia, 2005: 368-370 (Inscription No. 286), 389-393 (Inscriptions Nos. 313-318); see also below, n. 42.

36 See LGPN I, 1987: 355.

37 See LGPN II, 1994: 355.

38 See LGPN IIIB, 2000: 329.

39 See LGPN IV, 2005: 265.

40 See LGPN VA, 2010: 349.

41 See LGPN I, 1987: 355; LGPN II, 1994: 355; LGPN IIIA, 1997: 346; LGPN IIIB, 2000: 329; LGPN IV, 2005: 265; LGPN VA, 2010: 349; Ovadiah and Pierri 2015: 44-45 (Inscription No. 132).

42 See SEG 46 (1996): No. 1261 (ἐνθάδε κεῖτ[τε] {κεῖτε = κεῖται}, ἀεὶ παθένος ὀνόματι Θεοδούλη ζήσασα [ἔ]τη κβ' ...).

43 See Avi-Yonah 1940: 69.

44 For καὶ δὸς αὐτῆ, cf. a burial inscription from the catacomb of St. Ioannis in Syracuse, Sicily - IG XIV, 1890: 27 (Inscription No. 189): ... καὶ δὸς αὐτῆ χώραν φωτινὴν, τόπον ἀναψύξεως ... (...and give her a shining (= full of light) land, a place of relief ...).

45 For the abbreviated word Χρισ(τέ), see above, n. 28.

both words seem to be reasonable in this context. Βοήθησον<sup>46</sup> and ἐλέησον<sup>47</sup> are the aorist imperative, second singular of βοηθέω (help) and ἐλεέω (have mercy), respectively.

It is unclear whether the inscription and the wall painting of Paradise were made according to Valeria's instructions during her lifetime or after her death. Whatever the case, this is a plea to save her soul (ψυχή) in the afterlife, as well as to help her or have mercy upon her. In other words, a request to repose in peace in an eternal life in Paradise, as represented in the wall painting of the grotto, the "Chapel of the Virgin". From a psychological standpoint, such belief would grant the believer encouragement, serenity and calmness before his / her death.

\*\*\*

Undoubtedly, grotto No. 29 was originally Valeria's personal burial chamber and not a *martyrium*, and was only later venerated as the "Chapel of the Virgin", one of the two units constituting the Cave of the Annunciation. The discussion presents several new interpretative aspects, following those of Bagatti and

Testa. Furthermore, the present reconsideration of the wall painting and its inscription reveals certain religious-psychological aspects that might be relevant to the microcosm of the deceased.

The green garden with the red flowers and stems of the plants, as well as the red stems of the branches and letters of the inscription, represent allegorically a peaceful, unreal and utopian world, as a dwelling place for the souls of the Blessed who await in Paradise for the time of their resurrection. Into this afterlife were absorbed the body (the physical entity) and the soul (the spiritual essence) of Valeria. Certainly, both the inscription and the allegorical representation of Paradise in the mural reflect the deceased's belief in the afterlife and eternity. Furthermore, the beginning of the inscription, τόνωσον (*strengthen, be of good courage or high spirit*), seems to express encouragement and exaltation.

The phrase ρέ(ζε) φ[ῶς] (*pour / spread / shed light*), in the second line of the inscription, would seem to indicate the lighting up and smoothing of Valeria's path to the next world, that is, to Paradise.

46 For βοηθησον, see for example Negev 1981: 43 (No. 44) – from Oboda ('Avdat), 69-71 (Nos. 81, 84) – from Mampsis (Mamshit).

47 For ἐλέησον, see for example Negev 1981: 42 (No. 40) – from Oboda ('Avdat).

## Bibliography

- Bagatti 1969: B. Bagatti, *Excavations in Nazareth*, I, Jerusalem.
- Bandy 1970: A. C. Bandy, *The Greek Christian Inscriptions of Crete*, X (Part I), Athens.
- Briand 1982: J. Briand, *The Judeo-Christian Church of Nazareth*, 4<sup>th</sup> edition, Jerusalem.
- Codex Iustinianus*: see Krueger 1914.
- Delumeau 1995: J. Delumeau, *History of Paradise. The Garden of Eden in Myth and Tradition*, New York (NY).
- GEL*: H.G. Liddle, R. Scott, H.S. Jones and R. McKenzie, *Greek-English Lexicon*, Oxford 1973.
- Hesiod, *Works and Days*: Hesiod, *Works and Days* (trans. H.G. Evelyn-White, The Loeb Classical Library [57], Cambridge MA – London 1959).
- Homer, *Odyssey*: Homer, *Odyssey*, Books I-XII (trans. A.T. Murray, The Loeb Classical Library [104], I, Cambridge MA – London 1984).
- IG XIV*, 1890: G. Kaibel (ed.), *Inscriptiones Graecae: Inscriptiones Italiae et Siciliae*, XIV, Berlin.
- Krueger 1914: P. Krueger (ed.), *Corpus Iuris Civilis (Codex Iustinianus)*, II, Berlin.
- LGPN I*, 1987: P.M. Fraser and E. Matthews (eds.), *A Lexicon of Greek Personal Names: The Aegean Islands, Cyprus, Cyrenaica*, I, Oxford.
- LGPN II*, 1994: M.J. Osborne and S.G. Byrne (eds.), *A Lexicon of Greek Personal Names: Attica*, II, Oxford.
- LGPN IIIA*, 1997: P.M. Fraser and E. Matthews (eds.), *A Lexicon of Greek Personal Names: The Peloponnese, Western Greece, Sicily and Magna Graecia*, IIIA, Oxford.
- LGPN IIIB*, 2000: P.M. Fraser and E. Matthews (eds.), *A Lexicon of Greek Personal Names: Central Greece, from the Megarid to Thessaly*, IIIB, Oxford.
- LGPN IV*, 2005: P.M. Fraser and E. Matthews (eds.), *A Lexicon of Greek Personal Names: Macedonia, Thrace, Northern Regions of the Black Sea*, IV, Oxford.
- LGPN VA*, 2010: T. Corsten (ed.), *A Lexicon of Greek Personal Names: Coastal Asia Minor – Pontos to Ionia*, VA, Oxford.
- Meimaris and Kritikakou-Nikolaropoulou Ia, 2005: Y.E. Meimaris and K. I. Kritikakou-Nikolaropoulou, *Inscriptions from Palaestina Tertia. The Greek Inscriptions from Ghor Es-Safi (Byzantine Zoora)*, (Meletemata 41), Ia, Athens.
- Meimaris and Kritikakou-Nikolaropoulou Ib, 2008: Y.E. Meimaris and K. I. Kritikakou-Nikolaropoulou, *Inscriptions from Palaestina Tertia. The Greek Inscriptions from Ghor Es-Safi (Byzantine Zoora) (Supplement), Khirbet Qazone and Feinan* (Meletemata 57), Ib, Athens.
- Negev 1981: A. Negev, *The Greek Inscriptions from the Negev* (Studium Biblicum Franciscanum, Collectio Minor N. 25), Jerusalem.
- Ovadia 1970: A. Ovadia, *Corpus of the Byzantine Churches in the Holy Land* (Theophaneia 22), Bonn.
- Ovadia 1978: A. Ovadia, “Early Christian Inscribed Tombstones in the D. Pinkus Collection, Israel”, *Liber Annuus*, 28 (1978), 127-141, Pls. 21-23.
- Ovadia and Mucznik 2018: A. Ovadia and S. Mucznik, *Miscellanea. Studies in Art History and Archaeology from Classical Antiquity to Late Antiquity*, Tel Aviv.

Ovadiah and Ovadiah 1987: R. Ovadiah and A. Ovadiah, *Hellenistic, Roman and Early Byzantine Mosaic Pavements in Israel* (Bibliotheca Archaeologica 6), Roma.

Ovadiah and Pierri 2015: A. Ovadiah and R. Pierri, *Elijah's Cave on Mount Carmel and Its Inscriptions*, Oxford.

Ovadiah and Turnheim 2013: A. Ovadiah and Y. Turnheim, "A Wall Painting in Herod's Theatre at Herodion: An Image of *Elysium*?", *Liber Annuus*, 63 (2013), 343-349.

Pindar, *The Odes and Dirges*: Pindar, *The Olympian Odes and Dirges* (trans. J. Sandys, The Loeb Classical Library [56], Cambridge MA – London 1989).

Schwabe and Lifshitz 1956: M. Schwabe and B. Lifshitz, "A Graeco-Jewish Epigram from Beth She'arim". *Israel Exploration Journal*, 6 (1956), 78-88.

SEG: *Supplementum Epigraphicum Graecum*.

Servius, *Ver. Car.: Servianorum in Vergilii Carmina Commentariorum* (Maurus Servius Onoratus), editio Harvardiana, III, Oxford 1965.

Testini 1958: P. Testini, *Archeologia Cristiana*, Roma etc.

Virgil, *Ecl., Geo., Aen.*: Virgil, *Eclogues, Georgics, Aeneid* (Books I-VI) (trans. H.R. Fairclough, The Loeb Classical Library [63], I, Cambridge MA – London 1986).

Von Matt and Bovini 1979: L. von Matt and G. Bovini, *Ravenna*, Köln.

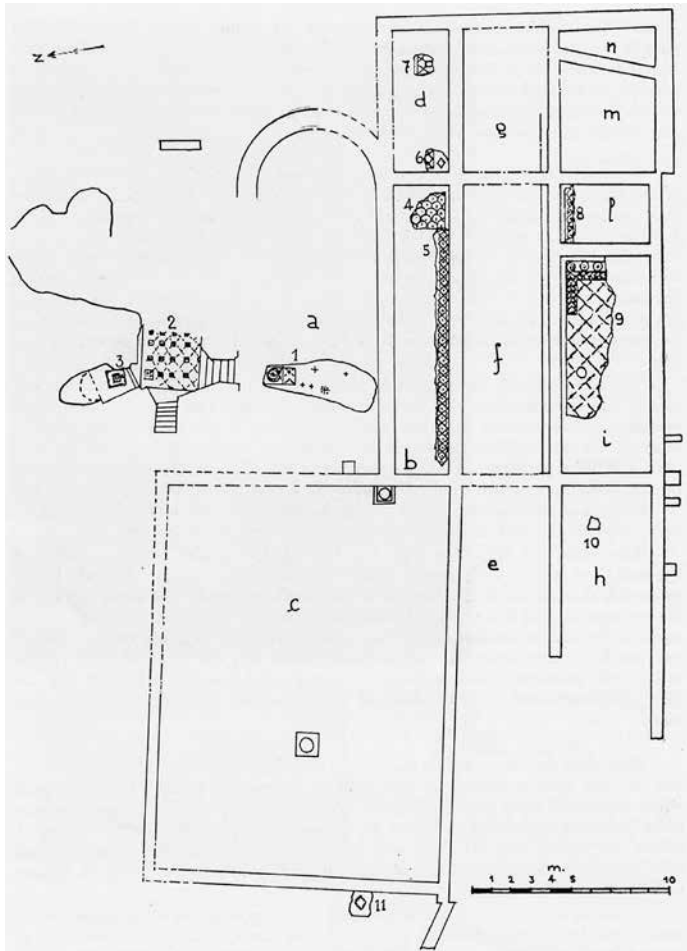

Fig. 1: Ground plan of the Church of Annunciation with the Chapels of the Virgin and the Angel (Nos 2-3 in the plan) (after: Bagatti 1969: 94, Fig. 49)

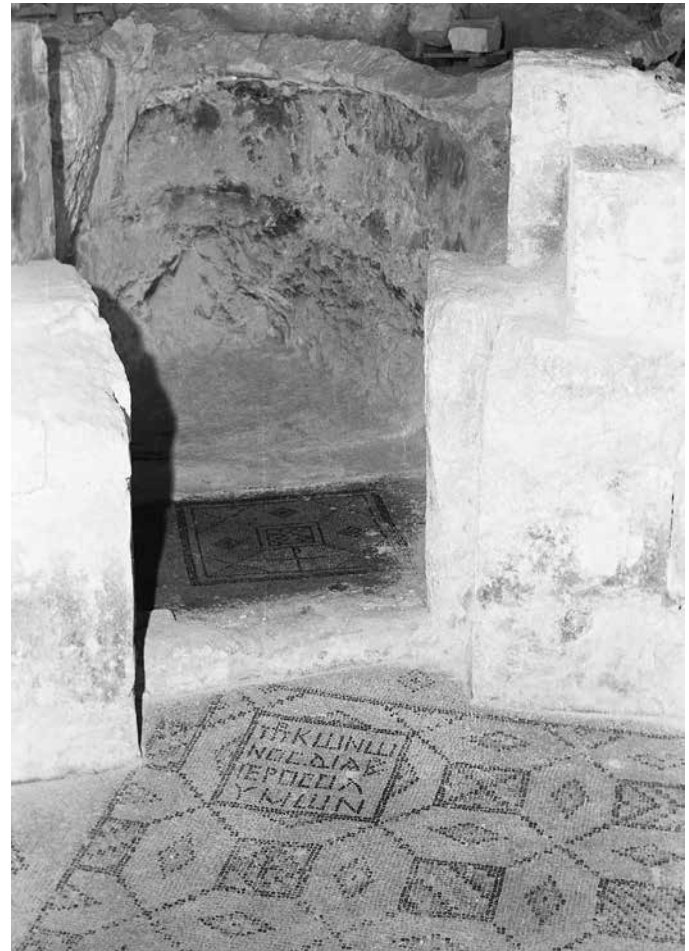

Fig. 2: Chapels of the Virgin and the Angel with the mosaic carpets (photo: courtesy of Studium Biblicum Franciscanum, Jerusalem)





Fig. 3: The wall painting of Paradise and Valeria's inscription before restoration (photo: courtesy of Studium Biblicum Franciscanum, Jerusalem)



Fig. 4: The wall painting of Paradise and Valeria's inscription after restoration (photo: courtesy of Studium Biblicum Franciscanum, Jerusalem)





Fig. 5: Valeria's inscription among the plants of Paradise (after: Bagatti 1969: Pl. X [2])



Fig. 6: Valeria's inscription among the plants of Paradise (after: Bagatti 1969: 195, Fig. 155)



Fig. 7: The crown, right to the wall painting of Paradise  
(after: Bagatti 1969: 201, Fig. 157)



Fig. 8: The reddish stain to the right of lines 5-7 of Valeria's inscription  
(photo: courtesy of Studium Biblicum Franciscanum, Jerusalem)

# A Marble Head of Ares in the Old Archaeological Museum of Chalkis in Euboea, Greece

RUTH OVADIAH

ASHER OVADIAH

Israel Antiquities Authority, Tel Aviv University

Tel Aviv, Israel

This study engages with a marble head of Ares, currently on exhibition in the old archaeological museum of Chalkis in Euboea, Greece. The head has been executed according to the finest tradition of Classical-Hellenistic Greek sculpture, creating a figure with a theatrical and pathetic expressions, recalling the Skopadic trend. The lack of pupils may indicate that the head of the god is a pre-Hadrianic copy of a Greek original from the 4<sup>th</sup>-2<sup>nd</sup> centuries BCE.

**Key words:** Attica, Pre-Hadrianic, pupils, *sfumato*, Skopas, Skopadic.

*Ares, exceeding in strength, chariot-rider, golden-helmeted, doughty in heart, shield-bearer, Saviour of cities, harnessed in bronze, strong of arm, unwearing, mighty with the spear.*<sup>1</sup>

The marble head of a Greek deity, discovered in Chalkis (in a field once owned by the Zerva family and today occupied by social housing), is currently on exhibition in the old archaeological museum of the city (Fig. 1).<sup>2</sup> The provenance of the marble is probably Attica (if correct, the quarries would have been those of Mount Pentelicon).

The high artistic quality, visible in the treatment of the facial features, indicates that the head was sculpted in a workshop by a skilled artist, either in Chalkis or in its vicinity.

## Iconography and discussion

From the iconographic aspect (Figs. 2-4), the following facial characteristics are prominent: the mouth is slightly open, creating an optical illusion of the oral cavity, while the teeth in the upper row are depicted in a hazy (*sfumato*) form; the mustachioed upper lip is slightly arched, and the lower lip is wide, thick and fleshy; the chin is hidden beneath the full, heavy beard; the cheeks are full and rather wide and the cheekbones are subtle; the almond-shaped eyes, lacking pupils, are not deeply set in their sockets and their contour is pronounced; the arched eyelids are emphasized with a groove, establishing a transition to the smooth and rather stylized eyebrows, rendered through an arched line;

---

1 *The Homeric Hymns*, VIII.1-3: *To Ares*.

2 This sculpted marble head is published here for the first time. Its photograph appears in Kalamara *et alii* 2015: 51 (Fig. 54 and illustration on front cover) without any discussion. Height - *ca.* 60 cm; inventory number: MX 4164. We are grateful to Dr. Demetrios N. Christodoulou, Head of the Department of Prehistoric and Classical Antiquities of the Superintendency of Antiquities of Euboea, Greece, for the kind permission (given on March 20<sup>th</sup>, 2019) to study and publish this head. We also wish to thank Ms. Sofia Katsali of the same Department, who kindly provided us with informative details about the marble head.



the forehead is smooth and broad; the bridge of the nose forms a continuous, straight line from the forehead, as is usual in Classical Greek sculpture of the 5<sup>th</sup> and 4<sup>th</sup> centuries BCE;<sup>3</sup> drill marks are discernible in the beard, the locks of hair and the nostrils of the figure. The head is executed according to the finest tradition of Classical-Hellenistic Greek sculpture. The artist has rendered the face as a man of intermediate age, with a facial expression transmitting a sense of tranquility and fulfilment. The artistic execution of the head reflects the hallmarks of a realistic tendency, as if representing an ordinary warrior, despite certain Classical idealistic features, such as the lack of pupils<sup>4</sup> and the continuous, straight line of the bridge of the nose from the forehead. The face receives emphasis through its surfaces, which create light and shade, resulting in a three-dimensional expression that contributes to enhancing the realistic character of the head.

The enlarged opening of the eyes (the wide 'Skopadic eye'), the 'baroque' execution of the locks of hair and the slightly open mouth, with the wide lower lip and the *sfumato* depiction of the upper row of teeth, together create an image with a pathetic expression that recalls the works of Skopas.<sup>5</sup> Furthermore, the Skopadic technical-stylistic ap-

proach to rendering the eyes is intended to enhance the dramatic and pathetic character of the face. The locks of hair in disarray, the facial features,<sup>6</sup> as well as the slightly raised head, by means of which the artist achieved a theatrical effect of the image, typical of the 'baroque' trend of the 3<sup>rd</sup>-2<sup>nd</sup> centuries BCE, strengthen the impression that the sculptor was influenced by the Skopadic-pathetic school. The lack of pupils<sup>7</sup> creates the impression of an unfocused gaze of a daydreamer. This particular feature constitutes a chronological criterion, possibly indicating that the *terminus ante quem* of the head is pre-Hadrianic.

The triangular brim of a crested helmet, an attribute of the god Ares, is prominent above the forehead, partially covering the locks of hair. The brim rises up the sides of the forehead in straight lines, gradually narrowing. The temples are adorned with curls on both sides. Two broken sphinxes or griffins are symmetrically sculpted on either side of the crested helmet. Based mainly on the triangular brim of the crested helmet, and perhaps also on the two broken sphinxes or griffins that decorate it, the head can be identified with the figure of Ares/Mars,<sup>8</sup> whose image was quite frequent in both Greek<sup>9</sup> and Roman<sup>10</sup> sculpture. Furthermore, the literary sourc-

3 Cf. de Ridder and Deonna 1927 (1968): Pl. XIV; Lullies and Hirmer 1960: Pls. 117, 123, 132, 135, 137, 138, 141, 152, 153, 186, 225; Lawrence 1972: 280.

4 See, for example, Müller 1973: *passim*; Richter 1984: *passim*; Johansen 1992: *passim*.

5 Cf. Bieber 1967: 24-29, Figs. 54-57, 58-60, 62-63, 66-73; Avi-Yonah 1969: 150f.; Stewart 1977: 73-74, Pls. 24a (head), 25d (Leda), 30a-b (herm), 52 (lips: 2-5, eyes: 1, 4-6).

6 For similar facial features in the Greek sculpture, see: Bieber 1967: Figs. 531 (Laocoon), 581 (old centaur), 666 (head of Anytos), 771-773, 775-776 (heads of Zeus); Müller 1973: Ills. 20-21, 26 (the Great Altar of Pergamon, 2<sup>nd</sup> century BCE); Smith 1991: Ills. 35 (Homer, copy after an original of ca. 200 BCE), 37 (unidentified philosopher, copy after an original of 3<sup>rd</sup> century BCE), 64 (Zeus from Otricoli, 1<sup>st</sup> century CE, based on an early Hellenistic type), 133/2 (Menelaus, copy after an original of ca. 250-200 BCE), 143 (Laocoon, copy after an original of ca. 200 BCE), 161 (old centaur, copy after an original of late 3<sup>rd</sup> or 2<sup>nd</sup> century BCE); Ridgway 2001: Pls. 57 (colossal Sarapis), 69c (head of Zeus, 3<sup>rd</sup>-2<sup>nd</sup> century BCE, but probably Roman).

7 See above.

8 Cf. Roscher I/1, 1884-1886: cols. 477-493, s.v. 'Ares'; Roscher II/2, 1894-1897: cols. 2385-2438, s.v. 'Mars'; Baumeister I, 1889: 116-121, s.v. 'Ares'; Baumeister II, 1889: 885f., s.v. 'Mars'; Daremberg and Saglio 1904: 1607-1623, s.v. 'Mars'; Seyffert 1964: 60-61, s.v. 'Ares'; Tripp 1972: 70-72, s.v. 'Ares'; Hammond and Scullard 1978: 103f., s.v. 'Ares'.

9 See, for example, Boardman, Dörig, Fuchs, Hirmer 1967: Pl. 208 (above: from east frieze of the Parthenon on the Athenian Acropolis); Bieber 1967: Figs. 103-105; Stewart 1977: Pl. 48 (a, b, c).

10 See, for example, Reinach 1903: 67, Pls. 81-82; Reinach 1908: 179 (1, 2); Reinach 1920: 55 (1- top, first from the left); Brilliant 1974: 177 (Fig. IV.17); Hanfmann 1964: Fig. 112.

es relating to Skopas reveal that the sculptor had created a colossal seated statue of the god,<sup>11</sup> but this has not survived.

An examination of the head rises several problems concerning its form and original location. However, since the head is broken off below the neck, it is difficult to determine whether it was once part of a larger-than-life statue or, alternatively, it is simply a broken bust. In addition, the back of the head is rough, barely treated, which may indicate that it was placed in a niche, either as a statue or a bust.

## Dating

The head in question thus seems to be a Roman copy of the god Ares,<sup>12</sup> whose artistic treatment was inspired by Classical-Hellenistic Greek sculpture. The anonymous Roman sculptor, who displays a high degree of technical ability, adopted artistic and stylistic elements of the 4<sup>th</sup>-2<sup>nd</sup> centuries BCE, especially those close to the Skopadic trend. The head appears to be a pre-Hadrianic copy of a Greek original from the 4<sup>th</sup>-2<sup>nd</sup> centuries BCE, featuring the theatrical-pathetic characteristics of the Skopadic approach.

---

11 See Pliny, *Nat. Hist.*: 36.26: *nunc vero praeter supra dicta quaeque nescimus Mars etiamnum est sedens colossaeus eiusdem manu in templo Bruti Callaeci apud circum eundem*, ... (“As it is, apart from the works mentioned above and those unknown to us, there is furthermore the colossal seated statue of Mars by the same artist [Skopas.- authors] in the temple built by Brutus Callaecus, also in the Circus, ...”).

12 For the image of Ares/Mars in general and that in Greek and Roman sculpture in particular, see also LIMC II/1-2, 1984: 479-580, Figs. 5-542, s.v. ‘Ares/Mars’.

## References

- Avi-Yonah 1969: M. Avi-Yonah, *A History of Classical Art*, Jerusalem (Hebrew).
- Baumeister 1889: A. Baumeister, *Denkmäler des Klassischen Altertums*, I-II, Leipzig.
- Bieber 1967: M. Bieber, *The Sculpture of the Hellenistic Age*, New York.
- Boardmann et alii 1967: J. Boardman, J. Dörig, W. Fuchs, M. Hirmer, *The Art and Architecture of Ancient Greece*, London.
- Brilliant 1974: R. Brilliant, *Roman Art*, London.
- Daremberg and Saglio 1904: Ch. Daremberg and E. Saglio, *Dictionnaire des antiquités grecques et romaines*, III/2, Paris.
- De Ridder and Deonna 1927 (1968): A. de Ridder and W. Deonna, *Art in Greece*, London.
- Hammond and Scullard 1978: N.G.L. Hammond and H.H. Scullard (eds.), *The Oxford Classical Dictionary*, 2<sup>nd</sup> edition, Oxford.
- Hanfmann 1964: G.M.A. Hanfmann, *Roman Art*, New York.
- Johansen 1992: F. Johansen, *Greek Portraits, Ny Carlsberg Glyptotek*, Copenhagen.
- Kalamara et alii 2015: P. Kalamara, M. Kosma, K. Boukaras. Y. Chairidakis, *The City of Chalkis*, Athens.
- Lawrence 1972: A.W. Lawrence, *Greek and Roman Sculpture*, London.
- LIMC: *Lexicon Iconographicum Mythologiae Classicae*, II/1-2, Zürich and München 1984.
- Lullies and Hirmer 1960: R. Lullies and M. Hirmer, *Greek Sculpture*, London.
- Müller 1973: W. Müller, *Der Pergamon – Altar*, Leipzig.
- Pliny, *Nat. Hist.*: Pliny, *Naturalis Historiae* (trans. D.E. Eichholz, Loeb Classical Library [No. 419], X, London and Cambridge [Mass.] 1962).
- Reinach 1903: S. Reinach, *Recueil de têtes antiques idéales ou idéalisées*, Paris.
- Reinach 1908: S. Reinach, *Répertoire de la statuaire grecque et romaine*, II/1, Paris.
- Reinach 1920: S. Reinach, *Répertoire de la statuaire grecque et romaine*, III, Paris.
- Richter 1984: G.M.A. Richter, *The Portraits of the Greeks* (abridged and revised by R.R.R. Smith), Oxford.
- Ridgway 2001: B.S. Ridgway, *Hellenistic Sculpture*, I, *The Styles of ca. 331-200 B.C.*, Madison (WI).
- Roscher 1884-1886: W.H. Roscher, *Ausführliches Lexikon der Griechischen und Römischen Mythologie*, I/1 Leipzig.
- Roscher 1894-1897: W.H. Roscher, *Ausführliches Lexikon der Griechischen und Römischen Mythologie*, II/2 Leipzig.
- Seyffert 1964: O. Seyffert, *Dictionary of Classical Antiquities* (rev. and ed. by H. Nettleship and J. E. Sandys), Cleveland and New York.
- Smith 1991: R.R.R. Smith, *Hellenistic Sculpture*, London.
- Stewart 1977: A.F. Stewart, *Skopas of Paros*, Park Ridge.
- Tripp 1972: E. Tripp, *The Handbook of Classical Mythology*, London.



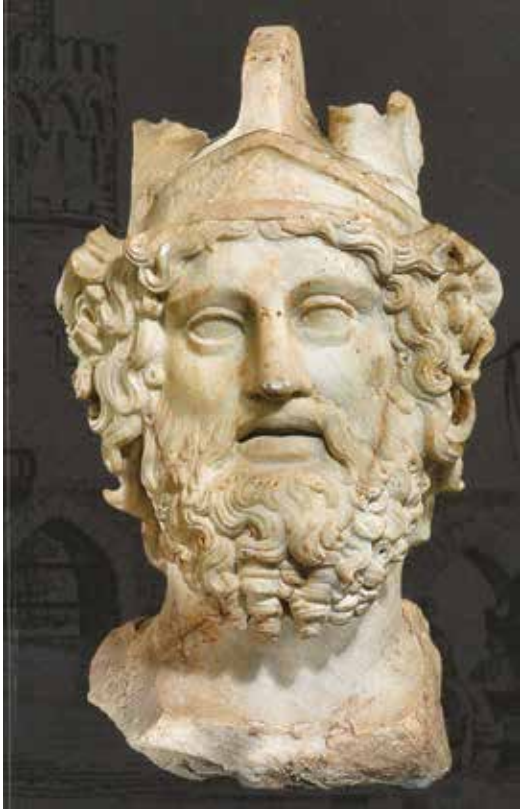

Fig. 1: Front view of the head  
(after: Kalamara *et alii* 2015: cover image)

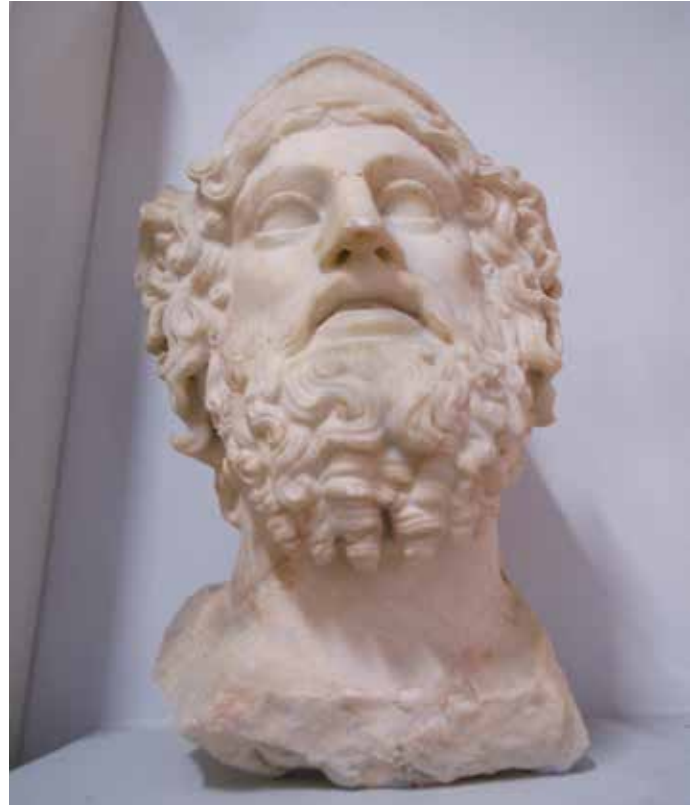

Fig. 2: Front view of the head at a different angle of photography (photo: Asher Ovadiah, courtesy of the Superintendency of Antiquities of Euboea, Greece)



Fig. 3: Profile view of the head - left side (photo: Asher Ovadiah, courtesy of the Superintendency of Antiquities of Euboea, Greece)



Fig. 4: Profile view of the head - right side (photo: Asher Ovadiah, courtesy of the Superintendency of Antiquities of Euboea, Greece)



# Dedica congiunta ad Iside e Cibeles da *Attidium* (*regio VI*)

GIANFRANCO PACI

Università degli Studi di Macerata

Macerata, Italia

Una nuova iscrizione da *Attidium*, nell'Umbria romana, restituisce una dedica congiunta ad Iside e alla Magna Mater la quale, alla luce di alcune realtà archeologiche anche di recente acquisizione, porta ad ipotizzare l'esistenza di un santuario costituito dai luoghi di culto delle due divinità affiancati e contigui, ma distinti.

**Parole chiave:** *Attidium*, Iside, Cibeles, sedi di culto contigue e distinte.

Una nuova acquisizione epigrafica viene ad arricchire le nostre conoscenze sulla diffusione dei culti orientali in area medio-adriatica - e più precisamente nel territorio comprendente la *regio V* e la parte della *regio VI* augustea situata ad est dell'Appennino<sup>1</sup> -, offrendo qualche elemento d'interesse particolare. Si tratta, per la verità, di un'epigrafe la cui esistenza è nota almeno dagli 70 del secolo scorso, grazie ad una segnalazione fattane da T.P. Wiseman, che l'aveva vista ad Ancona nel Museo Archeologico Nazionale delle Marche e che ne fornì alcuni dati essenziali<sup>2</sup>. Poi a seguito del grave terremoto che colpì duramente la città il 14 giugno 1972, lo stesso Museo dovette essere sottoposto a lunghi lavori di restauro, con conseguente smantellamento delle raccolte e successivo loro ri-

allestimento con nuovi criteri. In questo periodo l'epigrafe in questione fu messa al riparo nel magazzino pietre, dove a me capitò fuggacemente di intravederla nel 2000, ma senza poi riuscire a ritrovarla - nonostante attente ricerche<sup>3</sup> - a causa dei vari spostamenti cui andarono soggetti i materiali di questa struttura. Ora con la nuova direzione del Museo Nazionale e il progetto di allestimento della parte romana dello stesso, nonché il progetto di una organica sistemazione del magazzino pietre è stato possibile ritrovare il documento epigrafico di cui possiamo fare una presentazione<sup>4</sup>.

L'epigrafe reca il n. inv. 374, ma si tratta di un numero provvisorio che non consente di risalire a dati riguardanti l'acquisizione del reperto. Circa la sua

---

\* Sono ben felice di partecipare a questa Miscellanea di studi in onore di Emilio Marin per il suo settantesimo genetliaco, poiché un numero notevole di questi anni sono stati scanditi da una sincera e profonda amicizia nata nell'ambito di un progetto di collaborazione scientifica e proseguita poi oltre. Lo faccio con gli auguri di una ancora lunga e prospera attività nel campo dei nostri studi.

1 Il punto delle conoscenze con elenco delle testimonianze è in Marengo 2000, cui vanno aggiunte le dediche ad Iside da Cagli (Orlandi 1999), di cui è fatto ivi cenno, e quella da Arquata del Tronto (Paci and Treggiari 2005). Una interessante testimonianza monumentale ora meglio nota è inoltre quella della testa di Attis rinvenuta a Tavernelle di Serrungarina, sito di una *statio* sulla Flaminia tra Fossombrone e Fano (Gori 2005; Luni 2014, pp. 142-143).

2 Wiseman 1971, p. 216, n. 58: "C. Attius C.f. Sab. (sic!) Sabinus made a dedication to Isis at Attidium (inscr. now in Ancona museum)".

3 Paci 2016, p. 335.

4 Desidero ringraziare sentitamente anche in questa sede la il Direttore della SABAP Marche e in particolare la dott.ssa Nicoletta Frapiccini, Direttrice del Museo Archeologico Nazionale delle Marche, per l'autorizzazione a studiare e pubblicare questa iscrizione.

provenienza da *Attidium*, un centro romano del Fabrianoese il cui nome continua in quello del moderno paese di Attiggio<sup>5</sup>, non abbiamo al presente che la notizia di Wiseman, che deve averla tratta – come si può immaginare – da una targa posta accanto alla lapide nella sua esposizione. Nulla è stato fin qui possibile recuperare in merito alla data e alle modalità d'ingresso dell'epigrafe nel Museo di Ancona: se è entrata per dono, o se è stata acquisita nell'ambito della abituale attività di tutela da parte dell'allora Soprintendenza Archeologica delle Marche, o se in seguito a qualche campagna di scavo della stessa. A proposito di quest'ultima possibilità, sono noti alcuni interventi di scavo compiuti sul finire degli anni 50 del secolo scorso da Delia G. Lollini, ma si è trattato di ricerche d'interesse preistorico, anche se non in modo esclusivo<sup>6</sup>.

L'epigrafe di una lastra di marmo grigio, con tutta probabilità di provenienza lunense, alta cm 60, larga cm 95 e spessa 4. Reca due intagli sul bordo superiore e due, simmetrici, in quello inferiore, che rinviano ad un tipo di affissione mediante grappe ad "L" ad una parete di edificio. L'epigrafe è distribuita su sei linee ed incisa su una superficie lisciata con cura, priva di delimitazione del campo iscritto. Altezza lettere: 7,5; 6,2; 6,6; 6,2; 6,2; 6,2. Questo il testo (Fig. 1):

*Isidi et Matri*

*deum*

*Q(uintus) Attius C(ai) f(ilius)*

*Sab(atina tribu) Sabinus*

5 *et Baebidia L(uci) f(ilia) Picentina*  
*sol(o) et pec(unia) s(ua) f(ecerunt).*

Il testo ubbidisce ad una studiata impaginazione, con linee rientranti impostate su un asse centrale e

lettere dal solco marcato e di altezza uniforme nelle singole linee, ottenuta mediante l'uso di linee guida non più visibili. Con lettere più alte sono resi i nomi delle dee (ll. 1-2), nonché l'onomastica del primo dedicante, che occupa due righe (ll. 3-4), mentre quella della donna è raccolta su unica linea (l. 5) con un evidente affastellamento delle lettere, qui assai più piccole, e in cui esigenze di spazio hanno imposto anche il ricorso al nesso NT nel cognome. Le lettere sono improntate ad una capitale "quadrata" molto accurata, come si coglie dallo sguardo d'insieme e dalla resa dei particolari, tra cui le apicature alle estremità e il ricorso alla tecnica del chiaroscuro. Da notare, in particolare, la forma della M, dai tratti esterni quasi paralleli, e della Q, dalla coda breve. I segni d'interpunzione, a forma sia di triangoli equilateri sia di spina di rosa, è presente con regolarità. L'insieme di queste caratteristiche porterebbe a datare orientativamente l'epigrafe alla seconda metà del I sec. d.C.

Questa ci restituisce una dedica ad Iside e a Cibele, i due culti orientali di più antico arrivo a Roma e poi di diffusione nell'Italia romana. Autori ne sono un uomo e una donna, con tutta probabilità due coniugi, che l'onomastica rivela nel pieno possesso della cittadinanza. L'uomo reca un gentilizio antico e assai diffuso<sup>7</sup>, che in particolare è significativamente documentato - come è stato già notato - in un'area compresa tra il Piceno settentrionale interno e il territorio umbro meridionale ad est dell'Appennino da vari esponenti che, tra la fine della repubblica e la prima età imperiale, figurano tra le aristocrazie decurionali o sono impegnati in attività imprenditoriali<sup>8</sup>. Tuttavia la tribù a cui egli è iscritto, la Sabatina, su cui il Wiseman ebbe ad esprimere qualche perplessità non me-

5 Su di esso cfr. Petracchia 2009, inoltre Pandolfi 2007 e, per l'aggiornamento epigrafico, Marengo 1994.

6 In effetti che sia il frutto d'una scoperta del tutto casuale o occasionale ad opera della Lollini e quindi passata sotto silenzio, altri essendo i suoi interessi scientifici, appare ipotesi molto probabile. D'altra parte sarebbe sorprendente che l'esistenza di un'epigrafe così importante sia rimasta del tutto ignota nonostante la presenza di eruditi e studiosi locali - ricordo in particolare Romualdo Sassi (1881-1969) - che hanno tenuto sotto controllo questo territorio. È comunque da sperare che indagini tra la documentazione di archivio della Soprintendenza Archeologica delle Marche, più approfondite di quelle che a me è stato possibile compiere, aiutino a capire meglio come siano andate le cose.

7 Schulze 1966, 68 e 423, dove è ricordata la *Atia* di Virgilio.

8 Precisamente, come è stato sottolineato da S.M. Marengo, nelle località di *Septempeda*, *Urbs Salvia* e *Firmum Picenum* (Granino Cecere and Marengo 2012, 183), nonché nella vicina *Matilica* (Paci 2016).

glio esplicitata, non è quella dei cittadini di *Attidium*, che sono iscritti alla *Lemonia*: il che può voler dire un'*origo* da un'altra città - da non cercare comunque nell'ambito delle due *regiones* appena menzionate -, oppure che il personaggio ha ricoperto qualche carica in altra località assumendone e mantenendone la tribù. Cariche pubbliche non sono menzionate nell'epigrafe, ma questo non esclude che egli non ne abbia ricoperte<sup>9</sup>, perché il silenzio al riguardo può dipendere dalla impostazione data al testo, che mira a sottolineare, piuttosto, la congiunta partecipazione della coppia alla iniziativa sottesa dall'epigrafe, per la cui realizzazione misero a disposizione risorse comuni. Il gentilizio della donna, costruito su *Baebius*, è abbastanza comune e lo ritroviamo - limitandoci ai municipi vicini - nella confinante *Sentinum*<sup>10</sup>.

La nuova dedica attidiate costituisce, come s'è visto, un prodotto di squisita fattura, ben percepibile dalla resa accurata ed elegante delle lettere; il che lascia intendere che abbiamo a che fare con un documento epigrafico che, seppure commissionato da privati, era destinato ad una fruizione pubblica. A questo riguardo sia la modalità di funzionamento delle grappe, di cui restano gli alloggi e che - se sono antichi - rinviano ad un inserimento della targa ad una parete di edificio, sia la formula della l. 6 - "fatto su terreno proprio e a spese proprie" - portano a ritenere che l'operazione compiuta dalla coppia sia consistita nell'apprestamento del luogo di culto delle due divinità in questione.

Il culto di Iside e quello di Cibele sono ben documentati, nel territorio della *regio V* e della parte della *regio VI* sia da testimonianze epigrafiche, sia da statue e bronzetti (che se pure non è detto che siano sempre riconducibili a pratiche cultuali, ne sono purtuttavia testimonianza della sua diffusione e popolarità), nonché dal rinvenimento, nella città di *Trea*, di parte delle strutture di un santuario dei culti egizi<sup>11</sup>. Rinviando ai citati repertori per queste testimonianze, ci si limita qui a portare l'attenzione sulle città di *Tuficum*, *Sentinum* e *Matilica*, perché confinanti - i primi due - rispettivamente ad ovest e a sud con *Attidium* e perché tutti insieme fanno parte di un territorio, comprendente in senso lato l'alta valle dell'Esino, dalle caratteristiche analoghe: per la posizione all'interno della regione e a ridosso della catena appenninica e per essere servito da strutture viarie di comodo collegamento tra loro e soprattutto con la via Flaminia<sup>12</sup>. Ebbene, a *Sentinum* sul culto di Cibele abbiamo fin qui soltanto una dedica apposta ad una piccola base di donario<sup>13</sup>, mentre relativamente alle divinità egizie disponiamo una ricca e varia quantità di testimonianze<sup>14</sup>; si va da una dedica *Iuppiter Sol Invictus Serapis*<sup>15</sup>, ad un piccolo busto di Iside in alabastro<sup>16</sup>, infine a vari bronzetti: uno raffigurante Isis-Fortuna<sup>17</sup>, uno raffigurante il toro Api<sup>18</sup>, due raffiguranti probabilmente Anubi<sup>19</sup>. A *Tuficum* invece è fin qui attestato solo il culto delle divinità anatoliche grazie alla dedica posta sulla base di una statua acefala di Attis attribuita alla seconda metà del I sec. d.C.

9 L'iniziativa sottesa dall'epigrafe, vale a dire l'allestimento del luogo di culto e l'impegno di risorse proprie necessario allo scopo, ne scoprono la appartenenza ad un ceto sociale decisamente elevato.

10 *CIL* XI, 5748; *ILS* 7220; su di esso in generale cfr. Schulze 1966, 133.

11 Sintesi delle conoscenze in Marengo 2000, nonché, con particolare ed esaustiva attenzione alla documentazione archeologica, Capriotti Vittozzi 1999.

12 Frasson 2009.

13 Paci 1981, 402-8 (fine II - III sec. d.C.); *AE* 1981, 319.

14 Cfr. in generale Capriotti Vittozzi 1999, 78-80.

15 *CIL* XI, 5738; *ILS* 4397; Vidman 1969, n. 583; Malaise 1972 a, 40; Budischowsky 1977, 36.

16 Brecciaroli Taborelli 1978, 35, tav. XI, 2; Capriotti Vittozzi 1999, 167-9, fig. 51; *Iside* 1997, 489, V 148.

17 Malaise 1972 a, 40; Budischowsky 1977, 36, I, 3; Frapiccini Alfieri 1990; *Iside* 1997, 489, V 147; Frapiccini 1998, 41-3, fig. 4; Capriotti Vittozzi 1999, 187-9, fig. 64; Marengo 2000, 217, E 18.

18 Budischowsky 1977, 36; *Iside* 1997, 489, V 149; Frapiccini 1998, 44-6, fig. 5; Capriotti Vittozzi 1999, 200-1, fig. 76

19 Cfr. rispettivamente Capriotti Vittozzi 1999, pp. 211-6, figg. 87-89. Inoltre: *ibid.*, 216-217, fig. 93, per una figurina osiriaca in terracotta.

e al rinvenimento di una statua di Cibele<sup>20</sup>. Nessuna informazione sull'argomento abbiamo invece fin qui per *Matilica*. A guardare nel loro insieme queste testimonianze si capisce come in esse abbiano un notevole peso la casualità dei rinvenimenti, ma anche la storia delle ricerche, che hanno interessato più estesamente le aree urbane nel caso delle prime due, mentre a *Matilica* le indagini o le scoperte archeologiche hanno prevalentemente riguardato aree extraurbane. Ciò porta a ritenere che l'assenza o la povertà di informazioni non significano scarsa incidenza locale di questi culti, i quali avranno riscosso favore, invece, in modo sostanzialmente simile in tutti questi centri. Del resto per la stessa *Attidium*, di cui ci interessiamo qui a motivo della nuova testimonianza epigrafica, si conosce anche un frammento architettonico sporadico su cui è inciso il nome di Serapide<sup>21</sup>.

Le varie testimonianze appena ricordate, e in particolare quelle epigrafiche, provenienti da *Sentinum* e da *Tuficum*, si riferiscono sempre a singole divinità. La peculiarità della nuova iscrizione di *Attidium* sta invece nel fatto che la dedica posta da Quinto Attio Sabino e Bebidia Picentina è congiuntamente indirizzata a due diverse divinità e che con tutta probabilità essa sottende l'apprestamento di una struttura santuariale evidentemente comune, su cui pronte ricerche al momento del rinvenimento della targa avrebbero potuto gettar luce. Ma poiché queste non ci sono state, dobbiamo cercare di inquadrare in qualche modo il dettato di questa epigrafe ricorrendo al confronto con altre testimonianze epigrafiche simili, nonché con i dati che ci vengono forniti da alcune realtà archeologiche.

Per quanto riguarda le prime, conosciamo, innanzitutto, altri casi di menzione congiunta di queste stesse divinità. Così, di incerta provenienza da Malcesine, una località posta sulla riva destra del lago di Garda, si conosce un'epigrafe in cui la menzione congiunta di Cibele e ad Iside è in relazione al restauro di un *fanum* ad esse intestato, compiuto, con l'aggiunta di un pronao, da *C. Menatius Severus* in età alto-imperiale<sup>22</sup>. Entrambe le dee, anche se il nome di una è andato perduto, sono altresì destinatarie di una mutila epigrafe data come proveniente da *Falerii Novi* e posta da un certo *C. Metillius Saturninus*<sup>23</sup>. Il testo, riportato qui sotto con gli scioglimenti tradizionali, presenta delle difficoltà per quanto riguarda la parte in lacuna della l. 2 e l'interpretazione della formula iniziale della l. 3<sup>24</sup>; ma trattandosi di un grosso architrave - alto cm 27, largo 25 e spesso 25, conservato per poco meno della metà - non c'è dubbio che esso vada correlato ad una struttura edilizia: forse la porta d'accesso di un muro di cinta del santuario?

Passando quindi alle testimonianze archeologiche, la letteratura registra a Sarsina un "santuario delle divinità orientali", da cui provengono due gruppi statuari di grandi dimensioni: uno costituito da una Magna Mater seduta e da un Attis stante, l'altro da un Serapide seduto, da una Iside stante, da un Anubis e forse da un Arpocrate. Le stature riguardano divinità sicuramente "destinate alla venerazione", ma "provenienti da aree distinte e contigue". In particolare le informazioni sugli edifici di appartenenza sono molto incomplete: sembrerebbe comunque trattarsi di due strutture distinte, "separate da un ampio spazio intermedio" e forse anche muri frapposti, probabil-

20 *CIL* XI, 5686. Per la statua di Cibele: Vermaseren 1978, 184; Marengo 2000, 215, C 10.

21 Marengo 1994, 24, n. 2; Marengo 2000, 216, E 5. Per la precisione il frammento è stato recuperato, in situazione di riempiego, a Colle Paganello.

22 *CIL* V, 4007; *ILS* 4102; Vidman 1969, n. 633; *RICIS*-02, 515/901; Vermaseren 1978, n. 254; Modonesi 1995, 16-17, n. 8; EDCS-04203059: *Matri deum et Isidi / G(aius) Menatius G(ai) filius / Fab(ia) Severus fanum refecit et pronaum de suo fecit / ex voto*. I-II sec. d.C. Sulla dubbia provenienza da Malcesine vd. Buonopane 1993, 179-80, ad n. 4007, che pensa piuttosto a Riva del Garda, da cui viene un'altra attestazione di un *fanum* della prima dea (*I.I.* X, 5. 1058).

23 *CIL* XI, 7484; Vidman 1969, n. 580; Malaise 1972 a, 45; Bricault 2011, 511/402; Vermaseren 1978, n. 197; EDCS-21000449: *Isidi [et Matri deum] / C(aius) Metillius Sp(uri) filius / Suc(usana) Saturninus sev[ir Aug(ustalis) ex s(enatus) c(onsulto)] / et ex dec(reto) consulari utrisque de[is - -]*. Seconda metà del I sec. d.C.

24 Può aiutare a capire le difficoltà la proposta di supplemento escogitata da I. Di Stefano Manzella - [*viator ex dec(uria) quaestoria] / et ex dec(uria) consulari* - che cito col suo consenso e che ringrazio.



mente contraddistinte anche da una diversa cronologia, con le divinità anatoliche più antiche (di età flavia) e quelle egizie più recenti (della prima metà II sec. d.C.)<sup>25</sup>. Gli elementi di cui disponiamo farebbero dunque cadere quella lettura 'unitaria' del complesso santuariole sarsinate, che spesso si trova nella bibliografia più antica, così che esso parrebbe non interessare il nostro discorso.

Un contributo decisamente importante alla conoscenza dei luoghi di culto dedicati congiuntamente alle due dee viene invece dall'ambito provinciale e precisamente dalle recenti scoperte avvenute nelle città di *Aquae Granni* (Acquisgrana) e di *Mogontiacum* (Mainz), rispettivamente nella *Germania Superior* e *Inferior*. Nella prima delle due località è avvenuto, una quindicina d'anni fa, il recupero di un'iscrizione in cui si ricorda l'iniziativa, attuata da *Iulia Tiberina* a scioglimento di un voto, di costruire, in ringraziamento ai numi degli Augusti divinizzati della casa imperiale, le *aedes Matri deum et Isidi*<sup>26</sup>. A Mainz è stato invece portato alla luce il santuario delle due dee, costituito da due templi gemelli affiancati, costruiti sotto Vespasiano e ristrutturati nel II sec. d.C.<sup>27</sup> Dal santuario proviene inoltre una ricca documentazione epigrafica, che getta non poca luce sulle pratiche devozionali dei fedeli: sono dediche distinte a Iside o a Cibele, da ricondurre ai rispettivi luoghi di culto, nonché di ben tre *defixiones*<sup>28</sup>.

Si capisce che le due località germaniche propongono una realtà sostanzialmente simile: ad Aquisgrana abbiamo però la sola iscrizione relativa alla costruzione del santuario di Iside e Cibele, nella quale si parla di *aedes*, in riferimento alle due distinte sedi

dei due culti; a Mainz invece manca l'epigrafe riguardante la costruzione del complesso santuariole, mentre abbiamo i due templi affiancati e contigui, nonché le molte dediche, poste in modo distinto alle due divinità. È molto probabile che le varie dediche congiunte ad Iside e Cibele di Malcesine, di Attiggio e forse anche di *Falerii Novii* rinviino ad una realtà santuariole simile a quelle germaniche, in cui i due culti erano praticati in edifici affiancati e contigui, ma nello stesso tempo fisicamente distinti. Quest'ultima caratteristica era del resto necessaria, in quanto conaturata alle stesse caratteristiche dei due culti, che si avvalevano, ciascuno, di sacerdoti propri e diversi<sup>29</sup> - d'origine egiziana l'uno, anatolica l'altro -, nonché di liturgie e talora anche lingue (greco o egizio l'uno; greco l'altro) diverse. Piuttosto c'è da osservare che la terminologia romana per indicare questi luoghi di culto - *fanum* a Malcesine, *aedes* a Mainz, o altrove anche *templum*<sup>30</sup> - sono, salvo forse il primo, inadeguati a rendere la realtà delle strutture in questione: questo vale in particolare per il culto delle divinità egizie, che si avvale di strutture composite e quanto mai lontane dai templi romani, caratterizzate da una folla di divinità anche non antropomorfe esposte alla venerazione dei fedeli, spesso da un apparato decorativo esotico che si richiamava o cercava di ricreare l'ambiente egiziano, nonché dalla costante presenza dell'acqua e dai relativi apprestamenti.

D'altra parte il moltiplicarsi delle testimonianze in cui troviamo in qualche modo associati i culti di Iside e di Cibele costituisce una sorta di novità che non può passare inosservata. Si tratta di un caso ben diverso, evidentemente, dall'associazione di *Isis* e

25 Lippolis 2008, 389-91, da cui è tratto il virgolettato; cfr. anche Cenerini 2008, 413-4, 423.

26 Bricault 2011, 610/301; *AE* 2006, 864; EDCS-44200095: *Numinibus / divor(um) Aug(ustorum) in / honorem domus / [d]ivinae Iul(ia) Tiberina Q(uinti) Iul(i) / [.]avi uxo(r) (centurionis) l[e]g(ionis) XX Val(eriae) Vic(tricis) ae(des) Matri d[eu]m et Isidi ex voto / de [s(ua) p(ecunia)?] s(olvit) l(ibens) m(erito)*. L'epigrafe viene data intorno alla metà del II sec. d.C.

27 Witteyer 2004. Sulla associazione dei culti di Iside e di Cibele in questo santuario vd. anche Spickermann 2013, che dedica in particolare l'attenzione alla partecipazione delle donne ai culti della Magna Mater.

28 Cfr. *AE* 2004, 1014-1026.

29 Sulle caratteristiche e le peculiarità dei ministri del culto, anche se reclutati - a volte - in loco, cfr. Malaise 1972 b, 113-43.

30 Di un *templum Matris deum*, per la quale il termine è forse meno inappropriato, è menzione per esempio a *Forum Sempronii*: *CIL* XI, 6110 + *CIL* IX, 5848; EDCS-51900468+23100597. Cfr. inoltre *CIL* X, 1406; EDCS-1150034 e *CIL* VIII, 8457=203430; EDCS-24400468. Per il termine in riferimento ad Iside cfr. EDCS-24300007; EDCS-09300321.

*Iuno*, documentata da un paio di testimonianze epigrafiche<sup>31</sup>, la quale si colloca piuttosto nella logica di un sincretismo. Come mostrano bene le testimonianze di ambito renano, la menzione congiunta di Iside e Cibele nei testi epigrafici non rinvia ad una loro coabitazione o ad una associazione dei rispettivi culti, né tantomeno ad un sincretismo; ma si presenta come una giustapposizione fisica dei rispettivi luoghi di culto, realizzata da coloro che si sono fatti carico della loro stessa costruzione. Tuttavia le precise ragioni di queste scelte ci sfuggono. Certo, c'erano aspetti che potevano avvicinare i due culti agli occhi dei fedeli: così, la morte e resurrezione di Attis e la morte e resurrezione di Osiride davano ad entrambi una con-

notazione mistica e soteriologica che indubbiamente potevano farli sembrare vicini o simili. Ma poi c'erano i tanti aspetti di diversità, come quelli più esteriori, del folclore egittizzante, ma anche quelli che attenevano alla liturgia, alla cadenza delle festività, ecc.<sup>32</sup>, che comunque ne assicuravano la diversa fisionomia. Ad ogni modo le testimonianze epigrafiche ed archeologiche qui esaminate stanno a dimostrare che Iside e Cibele, con i rispettivi culti, potevano vivere appaiate<sup>33</sup> e che potevano o dovevano insorgere delle ragioni – evidentemente più di carattere pratico che dettate da motivi di natura cultuale<sup>34</sup> – che favorivano una fisica vicinanza spaziale, senza che intervenissero - si direbbe - fattori di concorrenza.



Fig. 1: Dedicazione ad Iside e Cibele da *Attidium* (Ancona, Museo Archeologico Nazionale delle Marche).

31 Malaise 1972 b, 190, dove è ricordata anche l'associazione *Albula - Isis* alle *Aquae Albulae* di Tivoli, su cui cfr. anche Paci 2006, 267-8.

32 Su questi aspetti molto particolari e caratteristici dei due culti cfr. rispettivamente Graillet 1912, 108-49, 227-61 e Malaise 1972 a, 67-143, 217-42.

33 Ritroviamo l'abbinamento dei due culti anche in riferimento a persone, uomini e donne, che hanno ricoperto la carica di *sacerdos* di entrambe le divinità: cfr. *CIL* IX, 1153; *ILS* 6487; Vidman 1967, n. 469 (*Aeclanum*); *CIL* IX, 6099; *ILS* 4178; Vidman 1969, n. 467 (*Brundisum*); *CIL* XIV, 429; *ILS* 4406; Vidman 1969, n. 543 (*Ostia*); *CIL* XI, 3123; *ILS* 6587; Vidman 1969, n. 579 (*Falerii Novi*).

34 Così anche Malaise 1972 b, 467.

## Bibliografia

- Brecciaroli Taborelli, Luisa. 1979. *Sentinum. La città, il museo*, Castelplanio: Soprintendenza Archeologica delle Marche.
- Budischowsky, Marie-Christine. 1977. *La diffusion des cultes isiaques autour de la Mer Adriatique: inscriptions et monuments*, I, Leiden: E.J. Brill (EPRO 61).
- Buonopane, Alfredo. 1993. "Ager inter Benacum et Athesin a Bardolino usque ad Roveretum." *Supplementa Italica* 11, 159-218.
- Bricault, Laurent. 2011. "Recueil des inscriptions concernant les cultes Isiaques. Supplement II". In *Bibliotheca Isiaca*, edited by Laurent Bricault and Richard Veymiers, 273-307. Bordeaux: Ausonius éd.
- Cenerini, Francesca. 2008. "Il santuario delle divinità orientali." In *Storia di Sarsina, I. L'età antica*, edited by Angela Donati, 413-30. Cesena: Stilgraf.
- Frapiccini Alfieri, Nicoletta. 1990. "Un bronzetto di Iside-Fortuna da *Sentinum*." *Picus* 10, 177-97.
- Frapiccini, Nicoletta. 1998. "I bronzetti sentinati nel Museo Archeologico Nazionale delle Marche." *Picus* 17, 31-61.
- Frasson, Federico. 2009. "Strade romane nelle Marche centrali. *Attidium* nel quadro della viabilità antica." In *Attidium in età romana*, edited by Maria Federica Petracchia, 55-97. Fabriano: Fabriano edizioni.
- Gori, Giancarlo. 2005. "Testa di Attis." In *Arte romana nei Musei delle Marche*, edited by Giuliano de Marinis, 220-1. Roma: Istituto Poligrafico e Zecca dello Stato.
- Graillot, Henri. 1912. *Le culte de Cybèle Mère des dieux à Rome et dans l'Empire romain*. Paris: Fontemoing.
- Granino Cecere, Maria Grazia, and Silvia Maria Marengo. 2012. "Le *tegulae* sacre dell'Italiaromana." In *Instrumenta inscripta III. Manufatti iscritti e vita dei santuari in età romana (Macerata, 11-12 giugno 2009)*, edited by Giulia Baratta and Silvia Maria Marengo, 159-84. Macerata: EUM.
- Iside*. 1977. *Iside. Il mito, il mistero, la magia. Catalogo della mostra (Milano, 22 febbraio – 1 giugno 1997)*, edited by Ermanno Arslan, Milan: Electa.
- Lippolis, Enzo. 2008. "Strutture e culti orientali a Sarsina." In *Storia di Sarsina, I. L'età antica*, edited by Angela Donati, 363-412. Cesena: Stilgraf.
- Luni, Mario. 2014. *La via Flaminia e la Gola del Furlo*, Fossombrone: Demetra.
- Malaise, Michel. 1972 a. *Inventaire préliminaire des documents égyptiens découverts en Italie*, Leiden: E.J. Brill (EPRO 21).
- Malaise, Michel. 1972 b. *Les conditions de pénétration et de diffusion des cultes égyptiens en Italie*, Leiden: E.J. Brill (EPRO, 22).
- Marengo, Silvia Maria. 1994. "Attidium." *Supplementa Italica* 12, 11-30.
- Marengo, Silvia Maria. 2000. "I culti orientali dell'Italia centrale adriatica." In *Les cultes polythéistes dans l'Adriatique romaine*, edited by Christiane Delplace and Francis Tassaux, 207-21. Paris, Bordeaux: De Boccard ('Ausonius', Et. 4).
- Modonesi, Denise. 1995. *Museo Maffeiano. Iscrizioni e rilievi sacri latini*, Roma: »L'Erma« di Bretschneider.
- Orlandi, Silvia. 1999. "Una nuova dedica ad Iside da Cagli." *Picus* 19, 207-17.
- Paci, Gianfranco. 1981, "Materiali epigrafici inediti del Museo Civico di Sassoferrato." In *Scritti sul mondo antico in memoria di Fulvio Grosso*, edited by Lidio Gasperini, 395-463. Roma: G. Bretschneider.

- Paci, Gianfranco. 2006, "Idroterapia e religiosità delle *Aquae Albulae* presso Tivoli". In *Usus veneratioque fontium. Fruizione e culto delle acque salutari nell'Italia romana*, edited by Lidio Gasperini, 255-275. Tivoli: Edytrice Tipigraf.
- Paci, Gianfranco. 2016 a. "Il monumento di un pretoriano d'origine picena sepolto a Dion nella Macedonia orientale." In *Dalla Valdelsa al Conero. Ricerche di archeologia e topografia storica in ricordo di Giuliano de Marinis (Colle di Val d'Elsa - San Gimignano - Poggibonsi, 27-29 novembre 2015)*, edited by G. Baldini and P. Giroladini, 334-44. Firenze: All'Insegna del Giglio.
- Paci, Gianfranco. 2016 b. "Anfora Lamboglia 2 con luogo di produzione, da Matelica." In *Voce concordi. Scritti per Claudio Zaccaria*, edited by Fulvia Mainardis, 537-47. Trieste: Editreg.
- Paci, Gianfranco, and Stefano, Treggiari. 2005. "Dedica ad Iside da Arquata del Tronto." *Picus* 25, 213-9.
- Pandolfi, Cristiana. 2007. "Attidium: appunti per la ricostruzione della forma della città". In *Architettura pubblica e privata nell'Italia antica*, 37-52. Roma: »L'Erma« di Bretschneider.
- Petraccia, Maria Federica, ed., 2009. *Attidium in età romana*, Fabriano: Fabriano Edizioni.
- Schulze, Wilhelm. 1966. *Zur Geschichte lateinischer Eigennamen*, 2<sup>a</sup> ed., Berlin, Zürich and Dublin: Weidmann.
- Spickermann, Wolfgang. 2013. "Women and the Cult of Magna Mater in the Western Provinces." In *Woman and the Roman City in the Latin West*, 147-68, edited by Emily Hemelrijk and Greg Wolf. Leiden: E.J. Brill.
- Vermaseren, Maarten Jozef. 1978. *Corpus cultus Cybelae Attidisque*, IV. *Italia - aliae provinciae*, Leiden: E.J. Brill (EPRO 50, 4).
- Wiseman, Timothy Peter. 1971. *New Men in the Roman Senate 139 B.C- A.D. 14*, Oxford: University Press.
- Witteyer, Marion. 2004. *Das Heiligtum für Isis und Mater Magna. Texte und Bilder. Schauraum zur Ausgrabung*, Mainz: Von Zabern.

# Les débuts de monnaie en Thrace : le rôle de Thasos et de son Épire

OLIVIER PICARD

Sorbonne Université

Académie des Inscriptions et Belles-Lettres

Paris, France

La conquête de la Thrace méditerranéenne par les Perses en 512 entraîne l'imposition d'un tribut qui est levé sur le produit des mines d'argent de la région. Le passage d'Hérodote sur le tribut versé par Thasos, sur ses mines et sur les revenus qu'elle tirait du Continent, éclaire le fonctionnement du système. Ce tribut est acquitté par les différents monnayages, thraces et grecs, qui sont créés alors. Tous emploient un même système monétaire, l'étalon pangéen, mais différents types monétaires. Il faut remarquer que les monnayages des cités ne portent pas de légende, tandis qu'on en trouve sur certains monnayages des Thraces, alors que ceux-ci n'utilisaient pas l'écriture. Il apparaît que les types renvoient à des districts miniers tandis que les légendes désignent les payeurs, lorsque ceux-ci ont changé depuis la création du tribut. Certains types montrent une forte influence de Thasos. Le système qui fonctionnera jusqu'au retrait des Perses, après leur défaite à Platées, apparaît avoir été remarquablement organisé.

**Mots-clés :** Conquête perse, mines d'argent, Thasiens du Contine, Thasos, tribut, tribus thraces.

Sur le début du monnayage en Thrace, le livre quasiment prophétique – même si plusieurs hypothèses sont caduques – de J.N. Svoronos, *L'hellénisme primitif de la Macédoine prouvé par la numismatique et l'or du Pangée*<sup>1</sup> réunit dans un même ensemble, créé vers la fin du VI<sup>e</sup> siècle av. J.-C. monnaies des Thraces et monnaies des cités, sans oublier le monnayage du royaume de Macédoine. Comme déjà lors la création de la monnaie vers la fin du VII<sup>e</sup> siècle, ce nouveau développement de l'instrument monétaire apparaît comme le résultat d'interactions nombreuses, auxquelles participent Perses, Thraces et Grecs, sans oublier d'autres peuples et cités qui se sont associés à ces opérations variées. Dans ce volume international en l'honneur du Professeur Emilio Marin, qui s'est fait connaître par ses études sur les relations intercultu-

relles dans une autre région des Balkans et dans une autre révolution multiculturelle, je voudrais analyser la forme et les modalités de l'adoption de la monnaie dans la Thrace méditerranéenne, disons plus précisément par les populations vivant autour du Massif du Pangée.

Le cadre géographique de cette étude est constitué par la partie de la Thrace située entre la chaîne des Rhodopes au nord et la Méditerranée au sud, tandis que deux fleuves, le Strymon et le Nestos, en forment les limites occidentale et orientale, à quelques excroissances près comme Abdère à l'est et Argilos à l'ouest (Fig. 1). Cette région a pour centre le Massif du Pangée. Elle a été très tôt connue pour les « masses d'or » – en réalité surtout d'argent – qu'elle recélait cachées dans le Pangée et dans les montagnes envi-

---

1 J.N. Svoronos, *L'hellénisme primitif de la Macédoine, prouvé par la numismatique et l'or du Pangée* (1919).

ronnantes. L'île de Thasos, légèrement au sud-est, appartient à ce même ensemble géologique. Un encyclopédiste antique, qui se rattachait à la tradition aristotélicienne, rapporte que « après des pluies abondantes, on [y] ramassait des paillettes d'or »<sup>2</sup>. Lorsque, pour asseoir durablement son pouvoir sur Athènes, l'Athénien Pisistrate chercha à se procurer l'argent qui lui permettra de recruter et d'entretenir des mercenaires, « il gagna la région du Pangée – nous dit un autre collaborateur tout aussi bien informé de l'École, l'auteur de la *Constitution d'Athènes*<sup>3</sup> – où il amassa de l'argent et engagea des mercenaires ». Pisistrate ne fut sûrement pas le seul Grec attiré par cet Eldorado.

Nous n'avons aucune information sur la date à laquelle l'existence de ces mines avait été reconnue, ni sur le peuple ou le chef politique qui avaient été les premiers à les mettre en exploitation. L'historien Hérodote pensait que cela remontait à une date fort ancienne, quand les Phéniciens seraient venus fonder Thasos, « cinq générations avant la naissance d'Héraclès fils d'Amphitryon en Grèce »<sup>4</sup>. Cette histoire devait avoir cours à Thasos au V<sup>e</sup> siècle, mais les Modernes l'ont récusée, notamment parce qu'aucune trace d'une présence phénicienne n'y a été retrouvée : c'est probablement l'interprétation thasienne d'une tradition locale qu'il est difficile de reconstituer<sup>5</sup>.

Du moins cette réputation d'une fabuleuse richesse connue depuis fort longtemps pouvait-elle s'appuyer sur des réalités solides. Une fouille menée sur le site de Thasos a montré qu'au pied de la colline qui servira plus tard d'acropole à la cité, une mine était déjà exploitée à la fin du VIII<sup>e</sup> siècle<sup>6</sup> (Fig. 2). Nous ne pouvons pas dater exactement la découverte des autres mines de l'île, mais les Thasiens –

et donc Hérodote à leur suite – avaient sans aucun doute de bonnes raisons de penser qu'elle était antérieure à leur installation. Au début du VII<sup>e</sup> siècle, il est bien certain que quand les Pariens portèrent leur choix sur l'île de Thasos pour aller fonder une colonie en équipant une flotte de guerre dont les équipages sont sensiblement plus nombreux que le chiffre des colons ordinairement envoyés pour ce genre d'entreprise, c'était afin de tirer profit de l'exploitation des métaux précieux qu'ils savent bien y trouver. Le poète Archiloque, qui participa à une deuxième phase de l'opération, souligne à plusieurs reprises l'importance de « l'or » dans l'affaire<sup>7</sup>. Le site sur lequel les Pariens établissent vers 670 leur nouvelle cité, dénommée elle aussi Thasos, réunissait toutes sortes d'avantages: une acropole aisément défendable, une anse bien protégée, la possibilité de se procurer le bois nécessaire à l'exploitation de la mine. La position de l'île, à une douzaine de kilomètres du continent, la mettait à l'abri des attaques des cavaliers thraces, ce qui palliait leur faiblesse militaire, cependant que leurs navires – auxquels les Thraces n'avaient rien à opposer – leur permettent d'intervenir rapidement pour soutenir les comptoirs maritimes que très vite ils installent sur la côte.

Dans l'intérieur des terres, les Thasiens n'ont pas les effectifs en hommes qui leur seraient nécessaires s'ils avaient voulu intervenir en force au-delà de la côte : on ne connaît avant la fondation d'Amphipolis, aucune ville ni thasienne ni grecque qui se soit développée un tant soit peu à l'intérieur du pays thrace. Cependant certains Thasiens – qui nous seront connus sous le nom de *Thasiens du Continent* seulement à partir de sources du IV<sup>e</sup> siècle – s'étaient

2 Pseudo-Aristote, *Récits merveilleux*, 45.

3 Pseudo-Aristote, *Constitution d'Athènes*, XV, 2.

4 Hérodote, VI, 47. J'utilise l'édition de Ph. E. Legrand, dans la *Collection des Universités de France*.

5 Voir l'analyse et la suggestion de M. Muller-Dufeu, « Hérodote, l'Héraclès de Thasos et les 'Phéniciens' », *REG* 2016, p. 237-265.

6 A. Muller, « Les minerais, le marbre et le vin. Aux sources de la prospérité thasienne », *REG* 124 (2011), p. 179-192.

7 Archiloque, *Fragments*, éd. Fr. Lasserre – A. Bonnard, *Collection des Universités de France*, 1968, fg. 8, 15, 98. Cf. Strabon, VII, fg. 33-34. Fr. Salviat, « Archiloque hoplite et général – À Thasos avec Glaucos – Retour à Paros », dans D. Mulliez, Z. Bonias éd., *Mémè Marina Sgourou, Thasos, Métropole et colonie* (2017), p. 65-112. O. Picard, « Philippes avant Philippes: une affaire d'argent », dans J. Fournier éd., *Philippes de la Préhistoire à Byzance – Études d'archéologie et d'histoire*, *BCH Suppl.* 55 (2016), p. 59-78.



installés dans l'intérieur du pays, lui-même qualifié d' « ἠπειρος » de Thasos, le continent thasien.

Si nos sources littéraires et épigraphiques sont quasi-inexistantes pour la période archaïque, il y a une documentation que les études précédentes sur le rôle des Thasiens dans l'exploitation des mines n'ont guère utilisée, alors qu'elle est très riche en renseignements: c'est la monnaie dont l'introduction est due à l'intervention d'un troisième partenaire, l'Empire Perse, qui s'intéressait lui-aussi aux profits que procuraient les mines et dont l'intervention vient bouleverser la vie de la région et les conditions de l'exploitation minière. Il nous faut donc remonter à l'année 512.

### La conquête de la Thrace méditerranéenne

La conquête de la Thrace méditerranéenne a été ordonnée par Darius immédiatement après le semi-échec de sa campagne contre les Scythes à l'automne 512<sup>8</sup>. Au moment où il retransverse l'Hellespont pour rentrer à Suse, le Roi laisse en Europe Mégabaze avec une armée de 80.000 hommes qu'il charge de soumettre les cités insoumises de l'Hellespont, nous dit Hérodote, IV, 144. L'Historien interrompt alors son récit pour passer aux affaires de Libye. Quand il revient à notre région, il reprend son récit en V,2 en indiquant quels avaient été les effets de cet ordre : « Mégabaze mena son armée à travers la Thrace, conquérant au Grand Roi toutes les cités et tous les peuples (πᾶσαν πόλιν καὶ πᾶν ἔθνος), car il avait reçu de Darius cette mission: conquérir la Thrace ».

Le mot *polis* renvoie sans aucun doute aux cités grecques tandis que l'*ethnos* paraît désigner une subdivision politique des Thraces, qu'il vaudrait sans doute mieux traduire par « tribu » : si l'Historien avait seulement voulu distinguer Thraces et Péoniens, l'emploi du générique « tout peuple » n'aurait pas été bien

approprié. Ailleurs, quand en V, 23, Hérodote revient sur la coexistence dans la région de deux groupes humains bien distincts, il souligne alors non plus non plus la différence des structures politiques – *ethnos* et *polis* – mais la différence de langue, grecque et « barbare », ce qui prouve que ce sont bien les Grecs qui constituent le deuxième élément dans cette dualité de populations. Il est intéressant de constater combien Hérodote a donné de l'importance à cet élément grec. Celui-ci ne constitue pourtant qu'un pourcentage très faible du peuplement. Si ce n'est pas leur nombre qui justifie ce choix, on se demandera si ce n'est pas le rôle qu'ils jouent dans l'exploitation des richesses de la région que l'Historien a voulu marquer.

Cette campagne menée avec des forces relativement limitées n'avait jamais été évoquée auparavant dans l'*Histoire* : elle pourrait bien avoir été décidée tardivement. Aucune indication n'est donnée par Hérodote sur les raisons qui avaient incité Darius à entreprendre cette conquête. Sans insister sur le qualificatif de κάπηλος (boutiquier) dont, selon Hérodote, III, 89, les Perses avaient affublé Darius, la réorganisation du tribut de l'Empire qu'il opère dès le début de son règne montre son intérêt pour les questions financières. On croira volontiers que c'est la réputation de fabuleuse richesse des districts miniers qui décida le Roi.

Le passage le plus révélateur sur les motivations des Perses est l'anecdote de la récompense que Darius accorde à Histiee de Milet pour le remercier des services que celui-ci lui avait rendus lors de la campagne contre les Scythes. Elle est rapportée au moment où la conquête est sur le point d'être achevée. Histiee demande alors et se voit accorder un domaine minier, le canton de Myrkinos au pied du Pangée, avec l'intention d'y fonder une ville (πολὶν κτίσαι).

Hérodote emploie le même terme (*polis*) que pour désigner les fondations grecques qui étaient des cités-Etats. Mais Myrkinos est autre chose : c'est un

8 Hérodote, IV, 97-144 – V,2. P. Briant, *Histoire de l'Empire perse*, Fayard (1996), p. 156. A.G. Zannis, *Le pays entre le Strymon et le Nestos: Géographie et Histoire (VII<sup>e</sup> – IV<sup>e</sup> siècle av. J.-C.)*, *Mélétēmata* 71 (2014), a réuni un nombre considérable d'informations sur la région et ses populations, tout en notant bien les lacunes et les imprécisions de notre information; sur la conquête perse, voir p. 339-408.

habitat, associé à une agglomération associée à une exploitation minière, même si le site peut être fortifié. Inquiets des effets possibles de la décision royale, les conseillers du Roi jouent, semble-t-il, sur les deux sens du mot ville – agglomération et cité – en insistant sur le potentiel considérable de ce lieu : « O Roi, qu’as-tu fait en permettant à un Grec fin et habile de fonder une ville en Thrace dans un canton où abonde le bois pour la construction des navires, où l’on peut trouver beaucoup de rames, où il y a des mines d’argent au milieu d’une nombreuse population de Grecs, d’une nombreuse population de Barbares »<sup>9</sup>. L’association de ces trois éléments qui permettent de constituer une véritable cité-État – une abondante richesse apportée par les mines, l’édification d’une fortification et l’équipement d’une flotte de guerre – constitue un ensemble plusieurs fois invoqué dans l’analyse de la politique menée à cette époque par des dirigeants ambitieux de diverses cités, depuis Polycrate de Samos jusqu’à l’Athénien Thémistocle.

D’autres domaines analogues sont alors créés et donnés à des seigneurs perses. Mais si l’attrait de l’argent des mines aiguise l’intérêt de certains chefs, il n’est pas douteux que ce qui guide la politique du Roi, c’est la perspective de lever un tribut important sur la production des mines dans le pays conquis. Hérodote n’estime pas nécessaire d’en parler dans son récit de la conquête, sans doute parce qu’il était bien connu de tous que c’était l’objectif premier du Grand Roi : il ne le mentionnera que plus tard, en VII, 108, à l’occasion du passage de Xerxès dans la région, dans une sorte de rappel du récit de la conquête où il indique brièvement que « tout le pays jusqu’à la Thessalie avait été asservi et *payait tribut* au Grand Roi, Mégabaze l’ayant soumis et, après lui, Mardonios ».

Rien n’a été raconté des opérations militaires entre l’Hellespont et le Nestos, donc avant l’arrivée

dans les zones minières, et c’est seulement à partir du moment où les Perses pénètrent dans ces régions, qui étaient alors habitées par les Péoniens, que les difficultés commencent : en V, 15-16, Hérodote rapporte que ceux-ci avaient décidé de tenir les zones de montagnes dominant la route côtière, l’actuel Symbolon, mais que les Perses, arrivant par la vallée de l’Angistès, plus au nord, les prennent à revers et cherchent à détruire leurs villes (donc les places fortifiées). Cela ne suffit pas à mettre fin à la résistance des Péoniens, notamment ceux qui résidaient dans des villages lacustres installés sur le lac Prasias qui s’étendait entre le Mont Pangée et la butte sur laquelle sera construite la future ville de Philippes<sup>10</sup>. C’est sans doute l’âpreté des combats qui décida le commandement perse à déporter en Asie une partie des Péoniens, laissant ainsi aux Perses une région dévastée, en partie dépeuplée mais toujours riche de ses mines que le conquérant laisse aux populations thraces, mais dont il compte bien tirer profit.

### L’imposition du tribut

L’organisation de la levée du tribut dut être la première tâche à laquelle s’attela Mégabaze<sup>11</sup>, une fois le pays conquis et les Péoniens déportés en Asie. Mais alors qu’Hérodote avait dressé un tableau général de l’établissement du tribut dans l’Empire au début du règne de Darius et qu’il donnera une description précise de la méthode qui sera utilisée après la révolte de l’Ionie pour fixer le nouveau tribut, établie après par un arpentage systématique des terres agricoles<sup>12</sup>, il n’apporte aucune information sur la manière dont les tributs des Thraces et des cités furent chiffrés. La lecture d’Hérodote laisse pourtant entrevoir combien le rapport entre les tribus thraces et la géographie de leur territoire était différent de ce qu’il était dans le

9 Hérodote, V, 11 et 23.

10 M. Faraguna, « Aspetti amministrativi e finanziari delle monarchia macedone tra IV e III secolo a. C », *Athenaeum* 86 (1998), p. 345-389. A.G. Zannis, *op. cit. (supra, n. 8)*, p. 338-343. M. Hatzopoulos, *op. cit. (supra, n.12)*, p.97.

11 Cf. P. Briant, *op. cit. (supra, n.13)*, p. 157.

12 Hérodote, III, 90-96 et VI, 42. P. Briant, *op. cit. (supra n.13)*, p. 399-406.

monde grec ainsi que dans d'autres provinces de l'Empire, ce qui, ajouté aux bouleversements apportés par la conquête, rendait la tâche particulièrement difficile. Les zones occupées par les Péoniens avaient été dévastées, au point que, par la suite, il ne sera plus fait mention de ce peuple dans son pays d'origine. Si le peuplement de la région fut profondément modifié, nous n'avons que quelques bribes d'information sur la géographie – souvent mouvante – de la nouvelle répartition du pays et de ses richesses entre les tribus thraces<sup>13</sup>.

Aux possesseurs traditionnels des mines, sur lesquels nous n'avons guère de renseignements, viennent s'ajouter des nouveaux : outre les changements intervenus parmi les Thraces, il apparaît que des domaines comparables à celui que Darius avait offert à Histiée de Milet ont été confisqués puis attribués à des dignitaires perses, comme les gouverneurs de forteresses<sup>14</sup>, et peut-être aussi à d'autres personnes que le Roi voulait remercier. Je me suis demandé si le nom du secteur minier *Daton* ou *Datou Chôra*, que les auteurs du IV<sup>e</sup> siècle qualifient de *polis* de *Daton*, et qui est employé parallèlement à celui de *Krénidès*, qui est, lui, un toponyme typiquement grec désignant les « Sources »<sup>15</sup>, ne serait pas à rapprocher phonétiquement de Δᾶτις qui est un nom mède bien connu, porté notamment par le commandant de la flotte perse à Marathon : le mot renverrait alors au nom du détenteur de ce domaine minier comparable à celui de Myrkinos. Ce n'est bien sûr qu'une hypothèse<sup>16</sup>.

Estimer le volume de la production annuelle des mines et organiser la levée du tribut étaient donc des tâches qui n'étaient pas aisées et qui exigeaient des capacités particulières. Les Perses décidaient, mais il leur fallait des documents comptables pour chiffrer

les revenus des mines et contrôler le montant des perceptions. Dans ce domaine, il n'est guère douteux que les Grecs aient joué un rôle prédominant. Ils avaient sur les Thraces un avantage considérable : leur capacité à utiliser l'écriture qu'ils pratiquaient depuis plusieurs générations. Ils étaient donc en mesure de tenir une comptabilité écrite, dont la nécessité se fait encore plus pressante avec l'introduction du tribut. De plus leur langue, qui était certainement connue de nombre d'administrateurs au service des Perses du fait de son emploi en Asie Mineure, était plus maîtrisable que celle des Thraces. On sait que, nulle part dans les pays conquis par l'Empire, les Perses n'ont cherché à imposer l'emploi de leur écriture et qu'ils employaient les écritures régionales. En Thrace, les rares documents que nous ayons de l'époque montrent que c'était bien évidemment le grec – et précisons toute de suite le grec de Thasos – qui était utilisé.

Notre information la plus riche sur le tribut – la seule à donner de telles précisions – est fournie par le développement détaillé qu'Hérodote a consacré au traitement infligé par Darius aux Thasiens en 492 pour les punir d'avoir « machiné leur sécession » (ἀποστάσιν μηχανώατο)<sup>17</sup>.

Cette sécession, qui est désignée par le même mot que la révolte des Ioniens en 499, remonte certainement à plusieurs années avant 492, comme l'indique l'importance considérable de la première phase des travaux de construction du rempart qui ont commencé avec la révolte et dont ont survécu en partie les portions laissées debout par le démantèlement partiel que Darius exigea<sup>18</sup>. En fait, selon toute probabilité, la révolte de Thasos est un effet induit de la révolte de l'Ionie qui montrait aux Thasiens que

13 A.G. Zannis, *op. cit.* (*supra*, n. 8), p. 339-345, reste nécessairement très vague sur la question.

14 Hérodote, VII, 107, évoque la masse d'or qu'accumulera Bogès, le gouverneur d'Eïôn.

15 Les conclusions d'A.G. Zannis, *op. cit.* (*supra*, n. 8), p. 530, sur la localisation de *Daton-Krénidès* me paraissent difficiles à accepter.

16 S. Psôma, « Réflexion la localisation de la Pérée thasienne et sur la fondation de Philippes », dans J. Fournier éd., *Philippes de la Préhistoire à Byzance – Études d'archéologie et d'histoire*, BCH Suppl. 55 (2016), p. 80, propose une autre étymologie au nom *Datos*.

17 Hérodote, VI, 46.

18 Voir Y. Grandjean, *Le rempart de Thasos*, Études thasiennes XXII (2011), p. 356-357, 367-370. L'auteur voit dans la décision de construire le rempart une conséquence de l'attaque d'Histiée de Milet, Hérodote VI, 46-47. Cela laisserait un temps très court aux Thasiens pour réaliser des travaux aussi importants.

le Grand Roi n'avait pas alors la possibilité de sévir immédiatement contre eux. L'emploi par Hérodote du même mot pour désigner les deux mouvements invite à mettre en rapport l'*apostasis* de Thasos avec celle de l'Ionie, même si les deux épisodes sont distincts. Mais l'écart chronologique entre eux a sans doute été minime.

Thasos agit alors exactement comme, quelques mois plus tôt, les conseillers de Darius craignaient que le fût Histiée de Milet<sup>19</sup> : disposant d'argent en abondance et de bois, ils fortifient leur ville et se dotent d'une flotte de guerre avec laquelle ils vont piller les bateaux de commerce qui passent à proximité de leur île, ce qui entraînera les vives protestations des Abdéritains.

A l'appui de son récit, l'Historien nous donne le montant des revenus que Thasos tire de ses mines et de celles de son Continent avant et après la révolte, en soulignant qu'ils constituaient la base du tribut dont la cité était redevable : « leurs revenus leur venaient tant du continent que des mines » (ἐκ τε τῆς ἡπείρου καὶ ἀπὸ τῶν μετάλων, VI, 46). Parmi les mines du continent, celle de Skaptè Hylè lui procurait en tout 80 talents, celles de Thasos un peu moins des 200 talents qui constituaient le revenu annuel des Thasiens. Et quand (ce revenu) atteignit son maximum, il [s'éleva à] 300 talents : « ὅτε δὲ τὸ πλεῖστον προσήλθε τριηκόσια ». Cette augmentation considérable de 50% ne peut pas s'expliquer par une simple variation passagère des rendements de l'extraction minière. La place de cette notice sur le tribut thasien prend tout son sens dès lors qu'elle est mise en relation avec l'*apostasis* de Thasos, qui avait eu bien évidemment – au point qu'Hérodote estime inutile de le préciser – pour première conséquence l'arrêt du versement du tribut. Cette variation si forte des revenus de la cité ne peut s'expliquer que par le non-paiement du montant du tribut annuel, ce qui est la première manifestation de toute *apostasis*.

L'intérêt de ce passage pour l'historien moderne en est accru d'autant: il nous donne le montant du to-

tal du tribut acquitté par Thasos, qui s'élevait donc à la somme de 100 talents, le tiers du revenu annuel de la cité. C'est un chiffre considérable, comme cela ressort bien de la comparaison avec les sommes versées par les différentes provinces de l'Empire : à elle seule, Thasos versait un tribut égal à celui de certaines circonscriptions entières. En revanche une comparaison avec le tribut de 30 talents versé à Athènes n'a pas de sens car Thasos ne tire plus à cette époque aucun revenu de son Épire. Ces cent talents s'accordent bien avec la réputation de richesse de ces mines. Il n'y a aucune raison de penser que ce taux de prélèvement de 30% ait été réservé à Thasos et on peut admettre, au moins à titre d'hypothèse que c'était le taux d'imposition en vigueur dans l'ensemble de la région.

Ce passage d'Hérodote nous procure la première mention de l'Épire thasienne et des revenus que la cité en tirait, sans préciser à quelle période le « Continent thasien » avait commencé à être constitué, ni quels étaient son statut et ses caractéristiques. Il est intéressant de constater que cette Épire apparaît en fait comme une circonscription fiscale du tribut perse: elle est liée aux revenus financiers de Thasos qui donnent lieu au prélèvement du tribut. Thasos percevait certainement ces revenus de l'Épire avant la conquête perse, mais la définition d'une telle circonscription fiscale paraît bien être un effet de la levée du tribut. L'étude des monnaies thraces nous montrera que la frappe des différents types monétaires en pays thrace était associée à chaque fois à un district minier particulier : l'Épire thasienne suit certainement la règle générale de la perception du tribut perse.

Cette constatation permet de résoudre la contradiction à laquelle paraissait se heurter la formation de cette Épire, si celle-ci était considérée comme un territoire qui appartenait à la cité de Thasos : alors que les Thraces s'opposaient systématiquement aux tentatives d'implantation grecque dans l'intérieur du pays, comme le montrent aussi bien le désastre subi en 465 par l'armée athénienne à Drabeskos, en pays édonien,

19 Hérodote, V, 23; cf. *supra*.

que les échecs d'autres projets rapportés par Thucydide<sup>20</sup>, comment les Thasiens, dont les moyens militaires étaient très limités en comparaison, auraient-ils pu se rendre maîtres d'un territoire suffisamment étendu pour être appelé le *Continent thasien* ? Cette objection disparaît dès lors que l'on admet que ce Continent semble bien avoir été constitué en réalité par des revenus miniers. Nous avons déjà noté les services – irremplaçables pour les Thraces depuis fort longtemps et plus encore depuis la levée du tribut – que des Thasiens, forts de leur maîtrise de l'écriture et d'autres capacités dont nous n'avons pas le témoignage mais que nous pouvons supposer, étaient capables de rendre dans les mines : c'est pour ces services qu'ils avaient obtenu le droit de s'installer dans le pays où on les appelait les « Thasiens du Continent ».

Il semble bien que l'un de ces « Thasiens du Continent » soit connu par une inscription en grec, récemment découverte en pays thrace. Datée du milieu du V<sup>e</sup> siècle, elle provient de Bergè sur la rive orientale du Strymon, dans une zone de mines<sup>21</sup>. Les gens de Bergè donnent à un certain Timésikratès τάδε (ceci), c'est-à-dire, selon toute vraisemblance la maison devant (ou dans le mur dans) laquelle l'inscription était placée, ainsi que des terres agricoles et des vignes. Aucun terme institutionnel n'est employé dans l'inscription et nous ne savons pas comment les Bergaiens se gouvernaient, mais ils ne constituent pas une *polis* à la grecque dont aucune des institutions n'est mentionnée dans le texte. Timésikratès est un nom thasien, le marbre est thasien, l'écriture est thasienne. Timésikratès est donc un Thasien installé sur le continent. Rien dans le texte n'explique les raisons de la générosité des Bergaiens. Mais ce n'est pas une hypothèse très hardie de supposer qu'en échange de ces biens et sans doute aussi de la rémunération de son

travail, Timésikratès mettait ses capacités au service de l'exploitation minière, ce qui était profitable aussi bien pour les Bergaiens que pour lui et qui s'inscrit bien dans la perspective d'un accord négocié entre Thraces et Thasiens pour l'installation de ceux-ci sur le continent.

Une autre inscription, plus récente de près d'un siècle, trouvée dans les fouilles du site de Pistiros<sup>22</sup>, dans la vallée du Nestos en Bulgarie, donc en dehors de l'Épire thasienne, nous fait connaître les privilèges accordés par la communauté ou par un roi thrace à des commerçants (ἐμπορίται) Thasiens, ainsi qu'à des Grecs de deux autres cités de la côte thrace. Il n'est ici question que de commerce, notamment du commerce de l'agent, mais ces commerçants peuvent se voir accorder « une terre et un pâturage » (γῆν καὶ βοσκήν). Ce texte donne une bonne idée de ce que pouvaient être ces textes promulgués par une autorité thrace, certainement après négociation avec des Grecs, même si ce sont ces Grecs qui, selon toute apparence, ont rédigé le texte et l'ont fait graver. A ma connaissance, il existe encore un autre texte, toujours inédit, qui pourrait également se rattacher à ces documents relatifs au « continent thasien ».

Il paraît clair que ces donations ne sont pas l'expression d'une sympathie particulière, mais la contrepartie des services rendus par ces Thasiens à leurs partenaires thraces : beaucoup plus que le commerce des vins grecs mentionnés dans le texte de Pistiros, si important qu'ait été le goût manifesté par les Thraces pour ce breuvage de luxe dont la vente se faisait souvent en contrepartie de l'achat d'esclaves thraces<sup>23</sup>, il faut, selon toute vraisemblance, chercher la raison principale de la « rémunération » de ces Thasiens dans l'importance des fonctions qu'ils remplissaient dans l'exploitation des mines et dans leurs compé-

20 Thucydide, I, C, 3; IV, CII, 2. A. G. Zannis, *op. cit.* (*supra*, n. 8), p. 300-303.

21 Z. Bonias, « Une inscription de l'ancienne Bergè », *BCH* 125 (2000), p. 227-246. Il faut lire le texte chez A.P. Matthaiou, « Επιγραφή ἐκ Βεργῆς », *Horos* 14-16 (2000-2003), p. 227-232.

22 Voir V. Chankowski – L. Domaradzka, « Réédition de l'inscription de Pistiros et problèmes d'interprétation », *BCH* 123 (1999), p. 247-258. O. Picard, « Le commerce de l'argent dans la charte de Pistiros », *ibid.*, p. 331-346.

23 Xénophon raconte dans l'*Anabase*, avec quelle facilité, Seuthès et les chefs thraces disposaient de Thraces comme d'une monnaie dans les échanges avec les Grecs, *e.g.* VII, 7.

tences pour l'utilisation et la gestion de la monnaie, qui a été introduite en Thrace par le prélèvement du tribut perse.

Il existait à Thasos des « commissaires au continent » (οἱ πρὸς τὴν ἤπειρον ἐπι τετραμμένοι) mentionnés dans une loi sur le vin des années 410, à un moment où Thasos essaie de rétablir sa situation dans la région<sup>24</sup>. Mais nous ne savons rien de plus sur ces « commissaires » et il est vain de vouloir spéculer sur la nature et la forme de leurs fonctions. Ce qui est certain c'est que, à la suite de Thucydide<sup>25</sup>, il faut soigneusement distinguer entre d'une part les comptoirs côtiers dont les restes archéologiques sont toujours visibles et que les Thraces toléraient sans doute parce qu'ils étaient marginaux et qu'ils facilitaient des échanges profitables, et d'autre part l'Épire thasienne, située à l'intérieur du pays thrace, dont aucun toponyme ne s'est conservé, aucune trace archéologique associée à une architecture grecque n'a été identifiée, et qui devait regrouper les mines où de nombreux Thasiens collaboraient avec l'accord des chefs thraces: ce sont deux ensembles bien distincts.

### Le tribut perse et la création de la monnaie pangéenne

Le numismate dispose d'une source d'information qui n'a pas été suffisamment utilisée par les historiens dans les recherches sur la domination perse en Thrace : c'est la monnaie<sup>26</sup>. Or on constate, précisément dans ces dernières années du VI<sup>e</sup> siècle, l'apparition dans la région d'un abondant ensemble de plusieurs monnayages aux types différents mais présentant des traits identiques. Par-delà la variété des types, leur appartenance à un système monétaire

commun est prouvée par l'utilisation d'un même étalon et par l'emploi de règles communes de fonctionnement – que nous analyserons ci-dessous. Ces monnayages ont été retrouvés ensemble dans plusieurs trésors dont beaucoup avaient été enfouis dans l'Empire perse, de l'Égypte à la vallée de l'Oxus, ce qui laisse penser qu'ils ont dû arriver ensemble dans la bourse de leur dernier détenteur qui pourrait bien être un guerrier de l'armée perse rentré dans son pays après avoir servi en Thrace – et s'y être constitué un capital en monnaies locales.

Quelques-uns de ces monnayages avaient été depuis longtemps attribués – à juste titre – à des cités grecques, parmi lesquelles Thasos – non sans quelques réticences –, Abdère, Dikaia, Neapolis ou Argilos. La majorité revient à des ensembles thraces qu'il est tentant d'appeler *ethnos* et, dans quelques cas vers la fin de la période, à des chefs thraces qui, sur les monnaies, manifestent leur pouvoir par le titre de Βασιλεύς – même si nous ne savons pas comment ces ensembles se désignaient eux-mêmes et que nous soyons incapables de préciser la forme de leur organisation politique. Certains de ces ethniques<sup>27</sup> sont connus par Hérodote et la tradition littéraire: ils désignent des *ethnè* thraces comme les Bisaltes, les Édoniens ou les Sapéens. Mais il faut souligner que les recoupements entre les noms cités par Hérodote et ceux qui sont déchiffrables sur les monnaies sont peu nombreux. On peut conjecturer que toutes les légendes renvoyaient à un groupe socio-politique, un *ethnos* ou une subdivision de celui-ci. Mais nous sommes beaucoup trop mal renseignés sur l'organisation politique des subdivisions des ethnè thraces pour en proposer une quelconque analyse.

Il est incontestable que ces monnayages ont un caractère homogène que Svoronos avait justement

24 G. Daux, BCH 50 (1926), p. 222-224. M. Brunet, « Thasos et son Épire à la fin du V<sup>e</sup> et au début du IV<sup>e</sup> siècle av. J.-C., Esclavage, guerre, économie en Grèce ancienne. Hommage à Yvon Garlan (1997), p. 229-242, notamment p. 239-240.

25 Thucydide, I, C, 2: περὶ τῶν ἐν τῇ ἀντιπέρας Θράκη ἐμπορίων καὶ τοῦ μετάλλου ἃ ἐνέμοντο.

26 A.G. Zannis, *op. cit.* (*supra*, n. 8), p. 385-408, dresse un bref état des questions sous le titre « d'équilibre économique ». Voir aussi O. Picard, « Monnayages en Thrace à l'époque achéménide », dans M.-O. Jentel, G. Deschênes-Wagner, *Tranquillitas, Mélanges en l'honneur de Tran Tam Tinh* (1994), p. 459-473.

27 A.G. Zannis, *op. cit.* (*supra*, n. 8), p. 298-317, fait le point sur ces « populations » ou « peuplades », dont il note, p. 415, qu'« il est souvent impossible de suivre les mouvements et l'évolution ».



reconnu ce qui l'avait amené à les désigner sous le nom générique de »*thraco-macédoniens*«<sup>28</sup>, sans faire le lien avec la conquête perse et la levée du tribut. Ce concept n'est cependant pas satisfaisant, parce qu'il est trop vague et trop imprécis : la part de la Macédoine est réduite à une seule émission et les monnaies thraces que nous prenons en considération ne concernent que le début de l'histoire des monnayages thraces. Puisque le métal provient de la région du Pangée au sens large que j'ai défini ci-dessus, il me paraît plus logique de les appeler « monnaies pangéennes ». Rien ne distingue à première vue les monnaies des quelques cités grecques utilisant ce système monétaire de celles des groupes thraces, ce qui explique que des numismates comme A. von Sallet<sup>29</sup> et Price-Waggoner<sup>30</sup> (cf. Fig. 4) aient hésité à attribuer à Thasos le premier ensemble des monnaies au type de l'enlèvement de la Ménéade.

Ces auteurs soulignent avec raison la parenté à la fois pondérale, technique et stylistique avec les monnaies au type de l'enlèvement de la même Ménéade par un Centaure et nous aurons à y revenir. Mais aussi bien la découverte sur le site de Thasos des petites divisions, des quarts et des huitièmes de trités, que la longue utilisation jusqu'à la fin du V<sup>e</sup> siècle du type à peine modifié par de menues variantes (Fig. 5) nous assurent que les monnaies au type de l'enlèvement de la Ménéade par un Centaure ont bien été frappées par la cité de Thasos.

D'emblée, les premières propositions chronologiques situaient le début de ces monnayages dans la deuxième moitié du VI<sup>e</sup> siècle<sup>31</sup>. La date fut abaissée par la suite jusque dans les années 520-510, notamment en raison de la présence de telles monnaies dans plusieurs trésors du Proche-Orient qui permettaient d'en préciser la chronologie. Ainsi les auteurs de la publication du trésor d'Assiout<sup>32</sup> fixaient le début de ces émissions vers 520 et la même date, avec de menues variantes, a été retenue par plusieurs auteurs<sup>33</sup>. La date exacte avait quasiment été établie, mais, curieusement, aucun numismate n'avait fait le rapprochement avec la conquête de la région par les Perses et l'imposition du tribut qui nous donnent la raison de la création de ces monnayages et la possibilité de replacer l'analyse monétaire dans son contexte historique et politique. Dès lors que l'on reconnaît que les émissions débutent avec l'imposition du tribut, on peut conclure avec confiance que ces émissions commencent à partir de 512/511.

Ce qui permet de reconnaître l'homogénéité de ces monnayages, c'est d'abord l'emploi d'un étalon commun, que D. Raymond puis J.M.F May<sup>34</sup> ont qualifié à juste titre de « Thraco-Macedonian standard », en classant sous cette appellation également le monnayage de Thasos ainsi que, bien sûr, les monnayages du continent (« the tribal coinages »). Cet étalon pangéen<sup>35</sup> est construit sur une unité de base, dont le poids oscille entre 3,60 et 3,90 g.

28 J. N. Svoronos, *L'Hellénisme primitif de la Macédoine, prouvé par la numismatique et l'or du Pangée* (supra n. 1). Fr. Imhoof-Blumer, *Monnaies grecques*, p. 99-101 (1883), n° 139-142, avait déjà qualifié ces pièces de « monnaies thraco-macédoniennes incertaines ».

29 A. von Sallet, *Beschreibung antiken Münzen*.

30 M. Price-N. Waggoner, *Archaic Greek Coinage – The Asyut Hoard*, Londres (1975), p. 34-36.

31 J.M.F. May, *The Coinage of Adbdera (540- 345)*, Royal Numismatic Society, Londres (1966). C.M. Kraay, *Archaic and Classical Greek Coins* (1976), p. 147-157.

32 Ils sont commodément présentés par M. Price - N. Waggoner, *op. cit.* (supra, n. 27), p. 28-38. On y ajoutera l'étude du trésor de Ras Shamra par R. Stucky, (1984), « Zum Münzschatz von Ras Shamra - Ugarit - Leukos Limen », *SchwNumRundschau* 63, p. 5-16.

33 G. Le Rider, dans le *Guide de Thasos*, École française d'Athènes (1967), p.186, suggérait la date de 525. Moi-même, dans la 2e édition du *Guide de Thasos* (2000), p. 304, j'avais opté pour « 520-510 », sans faire le rapprochement avec la conquête perse. Cf. A.G. Zannis, *op. cit.* (supra, n. 8), p. 387.

34 D. Raymond, *Macedonian Regal Coinage to 413 BC*, *Numismatic Notes and Monographs* 126, American Numismatic Society (1953), p. 18-20 et J.M.F. May, *op. cit.* (supra, n. 30), p. 4-11.

35 O. Picard, « Mines, monnaies et impérialisme : Conflits autour du Pangée (478 - 413) », *Rois, cités, nécropoles. Institutions, rites et monuments en Macédoine, Meletèmata* 45 (Athènes), p. 269-283, pl. 37-38. A.G. Zannis, *op. cit.* (supra, n. 8), p. 389-390.

Curieusement, les monnayages se répartissent selon les ateliers en deux ensembles qui se distinguent par l'emploi de deux systèmes différents de multiples, que l'on trouve par exemple l'un à Thasos et l'autre à Abdère. A Thasos, l'unité de base dont le nom est connu par des inscriptions sous le nom de *tritè* (tiers) a pour multiple le *statère* dont le poids se situe entre 9,8 et 10 g<sup>36</sup> ; May note avec raison que ce système de multiples par 3 était déjà utilisé en Asie Mineure. A Abdère, la même pièce de base (appelée drachme ?) a pour multiples des tétradrachmes et des octodrachmes (Fig. 6). Nous ne savons pas qui a décidé – peut-être le payeur – du choix des multiples ni quelles raisons ont pu le guider.

A cet emploi d'un étalon unique – qui facilitait incontestablement le calcul du versement du tribut – correspond une grande variété de types, au nombre peut-être d'une quinzaine, la plupart sans ethnique, seule une petite minorité de monnaies portant une légende. On penserait volontiers que cette organisation et ces ajouts s'expliquent eux aussi par les besoins de la perception du tribut. Mais avant d'en décider, il faut analyser ces variantes.

Rien ne laisse penser que les Perses auraient traité d'une manière différente les *ethné* thraces et les cités grecques, pour reprendre la distinction qu'Hérodote a notée en utilisant par deux fois le couple *ethnos* et *polis* pour caractériser (V, 2 et V, 23) le peuplement de la région. Si le numismate moderne est capable de distinguer les monnaies des cités dans l'ensemble des monnayages pangéens, c'est uniquement grâce à la différence de durée dans la frappe de ces deux catégories. En effet, les monnayages thraces s'arrêtent tous avec la fin de la perception du tribut, du fait de la perte de contrôle de la région par les Perses dans l'hiver 479-478, ou dans les années qui suivent, tandis que les cités, dans leur quasi-totalité à l'exception de Dikaia, continuent bien longtemps à frapper monnaie au même type après le retrait perse ou en ne le modifiant que très légèrement par des variantes minimes pour marquer le début d'une nouvelle période,

et elles resteront fidèles à ce type jusqu'à la fin du V<sup>e</sup> siècle, comme à Thasos, voire plus longtemps.

L'ethnique ne viendra éventuellement s'ajouter au type monétaire qu'après le retrait perse, mais il n'avait pas paru nécessaire à l'époque du tribut où manifestement les percepteurs du tribut et bien les usagers ordinaires savaient identifier l'origine la pièce à partir de la seule image qui leur suffisait pour identifier la cité à imposer en proportion de ses revenus miniers.

Les seules pièces pendant la période de la domination perse à porter un ethnique – ou le nom d'un chef thrace portant le titre de Βασιλεύς – qui sont bien entendus rédigés en alphabet grec, plus précisément dans sa forme thasienne, comme l'indique l'emploi d'un C en place de la lettre B et de l'omicron en place de l'oméga. Ce n'est pas un mince paradoxe que l'ajout de ces ethniques sur un petit nombre de monnaies n'a été fait que sur des émissions de monnaies de Thraces, comme l'indiquent les noms de peuples ou de rois: ces monnaies inscrites étaient donc frappées pour des tribus n'utilisant pas l'écriture. On constate d'ailleurs que certains ethniques peuvent être présentés avec des graphies différentes, ce qui serait impensable dans une cité de langue grecque. J'en déduirais que cette inscription s'adressait à des financiers qui étaient capables de la lire et qui avaient besoin de cette information : sans doute un personnel chargé du prélèvement du tribut à qui elles fournissaient une information que le type seul ne suffisait pas à leur procurer. La présence de l'ethnique était dans certains cas indispensable en pays thrace, alors que le type seul suffisait le plus souvent pour les monnaies des *ethné* thraces et toujours pour celles des cités.

Or il apparaît que l'ethnique ajouté à ces monnaies (ou la mention du roi) ne renvoie pas systématiquement au même type monétaire. Alors que, comme dans l'ensemble du monde grec, sur la totalité des monnaies des cités de la zone pangéenne le type monétaire est une image emblématique qui symbolise la cité par le choix le plus souvent d'une iconographie à signification religieuse qui renvoie à un culte ou, plus

36 O. Picard, « Monnayage thasien du V<sup>e</sup> siècle av. J.-C. », *Comptes rendus de l'Académie des Inscriptions* (1982), p. 412-424.

tard, à un dieu occupant une place particulière dans le panthéon de la cité et que par conséquent l'ethnique n'est en quelque sorte que la répétition sous forme écrite du message exprimé par le type monétaire, on constate sur les monnaies à inscription des peuples thraces présentent deux formes de relations différentes entre la légende et le type monétaire: dans un cas, le même type peut être tantôt anonyme, tantôt associé successivement à des ethniques différents ; dans un second cas, un même ethnique peut être associé à des types totalement différents.

Un bon exemple du premier cas nous est fourni par les monnaies au type de l'enlèvement d'une

Ménade par un Centaure<sup>37</sup>. La grande majorité de ces pièces est anonyme : dans le trésor d'Assiout, 28 pièces sont anonymes contre quatre seulement qui portent des « ethniques » de deux sortes. D'autres portent le nom de plusieurs groupes thraces, dont aucun n'apparaît chez Hérodote : ce sont ceux des ΟΡΗΣΚΙΟΝ, parfois écrits ΟΡΗΣΙΚΟΝ ; la forme du Ο ne doit pas tromper, nous avons affaire à un génitif pluriel en alphabet thasien de cette époque où le Ο note l'oméga. Un autre groupe est appelé ΖΑΙΕΛΕΟΝ, un troisième ΛΕΤΑΙΟΝ ou ΛΑΕΙΤΙΚΟΝ. Il semblerait donc, comme l'indique le tableau suivant, qu'il y ait au moins quatre variantes dans la perception du tribut levé sur ces pièces.

Émetteur	Svoronos	Gäbler	Assiout
Anonymes	Pl. VI,14-23	pl. XXV,9-10	N° 62-89
ΟΡΠΕΣΚΙΟΝ / ΟΡΗΣΚΙΟΝ	Pl. V,17-24	pl. XVIII,13,19-20	N° 90-93
ΖΑΙΕΛΕΟΝ	Pl. VI,11	pl. XXV,6	
ΛΕΤΑΙΟΝ / ΛΑΕΙΤΙΚΟΝ	Pl. VI,2-3	pl. XV,8-9	N° 94

1 - Noms de groupes thraces sur les statères au type de l'enlèvement d'une Ménade par un Centaure

Le cas n'est pas limité au type de l'enlèvement de la Ménade, mais se retrouve sur d'autres types monétaires :

Char tiré par un bœuf	Anonymes ΔΕΡΟΝΙΚΟΝ ΛΑΙΑΙ	Svoronos, pl. I, 10-16; Svoronos, pl. I, 6-9; Svoronos, pl. III, 7 et 9
Guerrier debout derrière son cheval	Anonymes ΒΙΣΑΛΤΙΚΟΝ ΑΛΕΞΑΝΔΡΟΥ	Svoronos, pl. XII, 1-6; Svoronos, pl. XII, 1-8; Svoronos, pl. XIII, 7-9
Bouvier conduisant deux bœufs	Anonymes ΔΕΡΡΟΝΙΚΟΝ Géta roi des Ἡδῶνες	Svoronos, pl. IV, 6; Svoronos, pl. I, 8; Svoronos, pl. IV, 1-4
Centaure enlevant une Ménade	Anonymes ΟΡΠΕΣΛΕΟΝ ΛΕΤΑΙΟΝ ΖΑΙΕΛΕΟΝ	Svoronos, pl. VI, 14-23; Svoronos, pl. V, 17-20, 24; Svoronos, pl. VI, 2-3; Svoronos, pl. VI, 11

D'autres monnaies font connaître une deuxième forme d'association type monétaire - légende, où le même ethnique est accouplé à des types monétaires différents :

ΔΕΡΡΟΝΙΚΟΝ	Bouvier conduisant deux bœufs Homme drapé assis sur un char conduit par deux bœufs	Svoronos, pl. I, 6-8; Svoronos, pl. II, 1
ΟΡΠΕΣΚΙΟΝ	Bouvier conduisant deux bœufs Cavalier retenant un cheval qui se cabre Centaure enlevant une Ménade	Svoronos, pl. V, 1-4; Svoronos, pl. V, 15-16; Svoronos, pl. V, 17-20, 24

37 Voir J.N. Svoronos, *op. cit.* (*supra*, n. 1). H. Gäbler, *Makedonia und Paionia, Die antiken Münzen von Makedonia und Paionia*, II, Berlin (1935). M. Price – N. Waggoner, *op. cit.* (*supra*, n. 27)

On a souvent parlé de « monnaies d'alliance », sans analyser de quelle sorte d'alliance il pourrait s'agir. Un détail dans le récit d'Hérodote<sup>38</sup>, au lendemain de la déportation des Péoniens par les Perses juste avant leur intervention en Macédoine dont il va désormais parler, suggère une interprétation toute autre. L'historien rapporte que « à la suite de ces évènements », la mine du Mont Dysoron, située sur la rive orientale du Strymon, faisant face au pays bisalte « rapportait un talent par jour à Alexandre » : cette incise n'a de sens que s'il y a un lien logique entre les deux faits. On notera que ce chiffre rond d'un talent par jour doit correspondre non pas au produit de l'exploitation quotidienne – qui n'aurait pas été aussi régulier – mais au montant des droits versés au roi par les exploitants de la mine. Or un type monétaire apporte l'illustration d'un tel changement de possesseur : c'est celui du cavalier à pied marchant derrière son cheval sur une série d'octodrachmes<sup>39</sup> (Fig. 5). Les monnaies de ce type est d'abord constituée de pièces anonymes, puis de pièces au nom des Bisaltes et enfin de monnaies au nom d'Alexandre au même type, alors que le monnayage du roi représente ailleurs le cavalier chevauchant sa monture. Le maintien du même type monétaire, à travers la succession des différents bénéficiaires, doit renvoyer aux règles qui avaient été fixées dès l'organisation de la levée du tribut à ces mineurs-métallurgistes qui assuraient l'exploitation de la mine – dont ils tiraient bien entendu aussi un profit personnel – quel que fût le maître plus ou moins temporaire du territoire. Ces exploitants peuvent être comparés à nos « Thasiens du Continent » dont la présence se justifiait par le travail qu'ils assuraient dans la mine.

L'examen de ces monnaies conduit à une analyse plus précise du rôle très particulier joué par l'ethnique dans ces monnayages pangéens. Loin d'être un

double du type monétaire exprimé sous une autre forme, on constate que ces monnayages font remplir à cet ethnique (ou au nom du roi) une fonction distincte de celle du type monétaire. Hérodote nous informe qu'Alexandre de Macédoine fut, au lendemain de la déportation des Péoniens, le bénéficiaire du revenu de cette mine et nous constatons que la présence de son nom au revers de ces monnaies confirme pleinement ses dires. On peut dès lors interpréter alors la gravure du nom des Bisaltes, un *ethnos* installé dans cette région<sup>40</sup>, sur d'autres pièces au même type comme le signe qu'ils avaient été eux aussi, en une période précédente, les bénéficiaires de cette mine. Quant aux monnaies anonymes elles aussi au même type, force est de reconnaître que nous ignorons le nom de ceux qui en tiraient ces revenus et que nous n'avons aucun moyen de les identifier.

Si ces hypothèses sont acceptées, on constate que les Perses avaient mis au point un système de prélèvement du tribut simple et efficace. Le type monétaire renvoie à la source du revenu imposable, le district minier producteur du métal. A en juger d'après l'iconographie utilisée, en particulier sur les monnayages des cités (ou d'un roi), ce type fut choisi par le groupe social, *ethnos* ou *polis*, qui percevait le revenu de la mine et qui devait payer le tribut prélevé sur cette mine. Aussi longtemps que le bénéficiaire ne changeait pas, le type d'origine restait anonyme, comme le montrent les monnaies des cités grecques tributaires, ainsi que celles d'une majorité des tributaires thraces. Dans les cas des monnaies thraces, il est vain de chercher à quel *ethnos* les attribuer et la seule méthode à suivre quand nous en parlons est de les désigner par leur type monétaire. Le système est souple et s'adapte aux changements entraînés par des conflits locaux. Le maître perse n'interdisait pas à ses sujets de se faire la guerre les uns aux autres, mais très logique-

38 Hérodote, V,17; cf. VII, 115.

39 J.N. Svoronos, *op. cit.* (*supra* n. 1), pl. X, 1-8; XII, 1-8. D. Raymond, *Macedonian Regal Coinage to 413 BC*, Numismatic Notes and Monographs 126, American Numismatic Society (1953), p. 100-125. O. Picard, « Numismatique et Iconographie : le cavalier macédonien », in L. Kahil et alii éd., *Iconographie classique et identité régionale*, BCH Suppl. XIV (1986), p. 67-75.

40 Cf. A.G. Zannis, *op. cit.* (*supra*, n. 8), p. 201-211 sur les mines des Bisaltes et, sur leurs monnaies, p. 401-408.

ment lorsque sa victoire avait permis à un peuple ou à un *Basileus* de conquérir un nouveau district minier, la charge du tribut était transférée du vaincu au vainqueur. Chaque fois qu'une de ces sources de richesse changeait de maître, comme la mine du Dysoron dont Alexandre de Macédoine put s'emparer, il apparaît que l'atelier monétaire – qui était probablement associé à la mine – était tenu d'ajouter le nom du nouveau tributaire sur la monnaie, ou de le modifier au cas où la monnaie en portait déjà un, afin d'éviter toute erreur dans la perception du tribut. Peu importait que le changement de possesseur soit signalé par une écriture incompréhensible de la population locale, dès lors que le message était utilisable par les percepteurs du tribut. Le nombre d'ethniques ajoutés ou modifiés montre combien de tels conflits étaient fréquents pour le contrôle de ces zones minières qui étaient la source du tribut.

Il faut donc certainement renoncer à un certain nombre d'hypothèses échafaudées récemment sur des supposées alliances monétaires dont on ne voit pas très bien comment elles auraient fonctionné et à quoi elles auraient servi. En revanche on ne s'étonnera pas que de telles guerres ne paraissent pas avoir concerné les cités grecques de la côte pangéenne : leurs forces militaires restreintes les auraient empêchées de s'emparer de nouveaux districts miniers. Il n'est donc pas étonnant qu'elles n'aient pas eu à introduire leur ethnique pour des conquêtes impossibles. De même leur type monétaire d'origine, qu'elles continueront à utiliser bien après l'arrêt du prélèvement du tribut, est resté tel quel pendant toute la période parce qu'elles sont restées redevables du même tribut pendant tout le temps de la domination perse (laissons ici de côté les cas d'*apostasis*).

Quelques commentateurs modernes ont beaucoup spéculé sur les effets de ces monnayages abondants sur le développement d'une économie monétaire<sup>41</sup> en pays thrace. Je serai beaucoup plus réservé. Les métaux précieux étaient déjà exploités en pays thrace bien avant l'introduction de la monnaie : ils

s'échangeaient à titre de « cadeaux » contre des services rendus, comme Archiloque le rapportait, ou contre des produits de luxe comme les vins grecs, ou bien ils étaient utilisés comme parures, peut-être aussi pour acheter des chevaux, des hommes. Mais peut-on vraiment parler d'un début d'économie monétaire ? Quand ils cessèrent de servir au paiement du tribut, ces monnayages cessent d'être frappés, ce qui montre qu'ils ne remplissaient pas de fonction indispensable à la bonne marche des sociétés thraces. Plus tard on constatera dans la deuxième moitié du V<sup>e</sup> siècle que seront frappés des imitations de monnaies thasiennes : elles étaient devenues nécessaires du fait du développement d'une pratique nouvelle de la guerre, l'emploi de mercenaires qui exigeaient d'être payés en monnaies. Mais les monnayages thraces de types pangéens n'ont pas de suite immédiate. Peut-on imaginer étaient-ils impopulaires car ils avaient été associés à la domination des Perses sur le pays ? Il est difficile de l'affirmer.

Quoiqu'il en soit, ils ne semblent avoir pas suscité le développement d'une économie vraiment monétaire.

### Les monnaies au type de la Ménade et de son partenaire du thiasse dionysiaque

La levée du tribut perse payable en pièces de monnaie d'argent nécessita la création dans la région de plusieurs ateliers monétaires – qui, à mon avis, furent installés sur les sites miniers : l'argent y avait été extrait et travaillé ; on y disposait d'une abondante main d'œuvre, sans parler de la présence vraisemblable d'un lieu protégé où l'argent était à l'abri – ce qui posait, évidemment, de nombreux problèmes d'organisation. Laisant de côté les questions d'écriture et de comptabilité déjà évoquées, je m'en tiendrai ici à la frappe de la monnaie qui demandait que soient recrutés des artisans expérimentés, capables de créer les types monétaires et de procéder à toutes les opé-

41 Voir en dernier lieu A.G. Zannis, *op. cit.* (*supra*, n. 8), p. 389-408.

rations diverses jusqu'à la frappe des pièces. De nouveau, la monnaie est la seule source qui puisse nous renseigner. Le recours aux cités grecques fut sans doute ici encore le moyen le plus commode pour répondre à un besoin que les sociétés thraces n'avaient pas le moyen de traiter. Chaque atelier monétaire n'était sans doute pas actif tout au long de l'année, ce qui permettait de faire appel à des artisans d'ateliers voisins. Certains types monétaires présentent des caractéristiques techniques ou artistiques qui montrent une collaboration étroite avec d'autres partenaires. A. G. Zannis en a relevé plusieurs exemples. Je voudrais revenir ici sur un exemple particulièrement caractéristique : c'est un ensemble de trois monnayages dont les statères de presque 10 g ont pour type la rencontre entre une Ménade et un membre du thiasse dionysiaque, qui est soit un Silène, soit un Centaure. Ce thème original est sans rapport avec les représentations guerrières ou les images d'animaux d'élevage qui fournissent aux autres monnayages leurs thèmes les plus fréquents.

La rencontre de la Ménade nous est connue par trois variantes (Fig. 3). L'une d'entre elles a certainement été frappée par la cité de Thasos, car ce monnayage s'est poursuivi sans interruption après 479 jusqu'en 463, quand la cité dut capituler sous l'attaque d'Athènes, avant d'être repris avec de légères variantes puis de prendre fin en 407. Dans sa dernière période, entre 410 et 407, l'ethnique apparaît les fractions les plus petites sous la forme  $\Theta\text{A}\Sigma\text{-I}\Omega\text{N}$   $\Theta\text{-A}\text{-}\Sigma\text{-I}$  ou seulement  $\Theta\text{-A}$ . Sur les statères et les trités, la Ménade est présentée la tête verticale de profil à droite, juste en face de celle du Silène, dont elle n'est séparée que par son bras droit levé à la verticale, tandis que le bras gauche descend tout droit vers le bas; le corps est disposé en diagonale depuis les épaules qui sont de léger trois-quarts, les deux mains largement ouvertes, le pouce faisant face aux quatre autres doigts, dans un schéma en forme de V; les jambes sont soutenues par la main droite du Silène qui passe sous le genou,

et sont pliées à ce niveau descendant ensuite verticalement, en étant bien mises en valeur par les plissements de la longue robe. Le Silène, reconnaissable à ses oreilles pointues et à sa longue queue de cheval, est présenté en course dite « agenouillée », la tête de profil à gauche, le torse de trois quarts, les jambes à nouveau de profil à gauche. La scène est très réussie, la posture de chacun des deux partenaires paraît très naturelle.

La variante la plus proche (variante 2) présente exactement la même Ménade dans la même posture, mais elle est désormais enlevée par un Centaure. Il est certain que le créateur de ce type s'est inspiré du type au Silène. La Ménade est exactement la même que dans la rencontre avec le Silène: on retrouve la même disposition des différentes parties du corps, notamment des mains. En revanche, le graveur s'est heurté à de grosses difficultés en cherchant à remplacer le Silène par le Centaure dont le volume corporel aurait dû être nettement plus important. Les jambes de la Ménade sont interposées entre le buste humain et le corps chevalin, mais on voit bien qu'il n'y a aucune correspondance entre le haut et le bas de la scène : le graveur n'a pas réussi à établir de continuité entre le buste du Centaure et l'avant-corps du cheval qui se termine comme une sorte de grosse saucisse très étrange : l'implantation du torse humain sur le dos chevalin est un placage artificiel.

L'image de la troisième variante est bien différente. Le schéma de la rencontre n'est pas le même : la Ménade n'est pas dans les bras de son ravisseur, elle court – ou danse – dans le même sens que le Silène, vers qui elle tourne la tête. Celui-ci lui tient la main droite et lui caresse le menton. Le rendu du vêtement est lui aussi différent. D'une manière générale, la maîtrise des graveurs est bien inférieure à celle de leurs collègues des deux premières variantes. Néanmoins le thème général est le même. L'adresse moins assurée de la troisième variante a fait penser à S. Psôma, suivie par A.G. Zannis<sup>42</sup> (qui n'ont pas fait le lien avec l'imposition du tribut perse) que les monnaies

42 S. Psôma, « The 'Lete' Coinage Reconsidered », dans P.G. van Alfen éd., *Agoronomia. Studies in Money and Exchange Presented to John H. Kroll* (2006), p. 61-85. A.G. Zannis, *op. cit.* (*supra*, n. 8), p. 389-394.



à la Ménade dansante seraient plus archaïques que celles à la Ménade enlevée. Mais il est bien difficile de distinguer ce qui dans un rendu incomparablement plus rustre relève d'une ancienneté plus haute de quelques années ou simplement d'une différence de maîtrise artistique.

La parenté entre la variante au Silène et celle au Centaure est telle qu'il est difficile de penser qu'elle n'a pas été voulue. Comme la première renvoyait sûrement au tribut payé par la cité de Thasos et la seconde désignait un tribut prélevé sur le Continent – comme le confirme l'introduction sur un certain nombre de pièces des ethniques des Orreskiens, des Létéiens et des Zaiéleiens, on attribuera donc cette variante au tribut prélevé pour les revenus de l'Épire thasienne que, comme nous l'avons déjà noté (ci-dessus) Hérodote, VI, 46, distingue soigneusement des mines exploitées par la cité elle-même. Que penser de la troisième variante, à la Ménade dansant ? Pourrait-on imaginer une autre circonscription fiscale de l'Épire thasienne ?

S. Psôma la situe à Bergé, en rapprochant ce monnayage d'une émission de Thasos de la fin du V<sup>e</sup> siècle portant le nom ΒΕΡΓΑΙΟΥ. J'avouerai mon scepticisme en notant que l'écart entre les deux monnayages est bien grand, ce qui rend difficile la liaison entre les deux et d'autre part que Bergé était incontestablement une agglomération minière et non un *ethnos*, alors que les légendes de ces monnayages pangéens renvoient toujours à *ethnos* ou à celui d'un roi. Si le type monétaire de la Ménade dansant est à rapprocher des monnaies thasiennes, il faudrait admettre que l'Épire thasienne comportait deux circonscriptions fiscales, l'une au type de la Ménade et du Centaure, l'autre à celui de la Ménade dansant. Notre information me paraît insuffisante pour permettre d'en décider.

Ce rapide examen des monnayages pangéens a bien montré l'originalité du système mis en place pour le conquérant perse et ses effets sur l'usage de la monnaie. Ces monnayages pangéens ont été frappés aussi longtemps que les Perses sont restés maîtres du pays. Installés au lendemain de la conquête de 512,

ils ont peut-être été ébranlés une première fois par la révolte de l'Ionie, car il est peu probable que Thasos ait été la seule à suspendre alors le paiement de son tribut. Ils sont rétablis dans tout leur développement par Darius quand celui-ci remet la main sur le pays en 492. Il s'écoulera dans les années qui suivent le piteux retour de l'armée perse après sa défaite à Platées à l'issue de la seconde guerre médique. L'armée perse, qui reflue vers le nord, espérait pouvoir se maintenir sur la frontière du Strymon, mais l'action vigoureuse de Cimon ainsi que celle, mal connue, des Thraces et des cités grecques du nord les en chassèrent peu à peu. Thasos dut connaître à nouveau une période de pleine rentrée d'argent, jusqu'au moment où, en 465, elle entra en conflit avec Athènes, dont les appétits dans la région du Pangée lui parurent insupportables. On sait que la guerre fut un désastre pour Thasos, qui fut assiégée et dut capituler en 463 et donc renoncer à tout ce qui dans son Épire, lui procurait un profit. Notons que dans ces conflits et leur règlement, il n'est jamais question des Thasiens du Continent qui travaillaient pour les mines dans le cadre d'accords conclus les uns entre les entités politiques – la cité et les tribus –, les autres sans doute entre particuliers. Rien ne permet de penser que les Athéniens, après le désastre qu'ils avaient subi en 465 dans leur tentative d'installer des colons athéniens en pays minier, à l'emplacement de la future Philippes, aient cherché à nouveau, après la capitulation de Thasos, à prendre la place de ce personnel indispensable au fonctionnement des mines. Les « Thasiens du Continent » du V<sup>e</sup> siècle nous restent inconnus et, en particulier, nous ignorons tout de la manière dont ils ont traversé le conflit et les passages des troupes ennemies pendant la guerre du Péloponnèse.

La situation de ces Thasiens du Continent fut certainement très délicate durant cette période, les difficultés croissantes et l'affaiblissement de leur cité mère l'empêchant d'intervenir en pays thrace. L'adoption d'un nouveau système monétaire, aux types des Dieux Gardiens de la cité, lors de la reconstitution de la cité en 390, a une profonde signification symbolique qu'il ne faut pas sous-estimer : le remplacement

du type au Silène et à la Ménade montre à sa manière que Thasos renonce alors à toute ambition en pays thrace<sup>43</sup>. Dans l'environnement politique des années 360 où la Thasos de l'île ne pouvait plus leur apporter aucune aide, les Thasiens du Continent ont apparemment estimé que la meilleure solution était de se constituer en cité qui se voulait autonome en se dotant d'institutions grecques sur le site de Daton-Krénidès et ils frappent monnaie au nom des Thasiens du Continent<sup>44</sup> (ΘΑΣΙΩΝ ΗΠΕΙΡΟΥ)<sup>45</sup>. L'hostilité des

Thraces à la fondation d'une cité grecque sur leur territoire ne s'était pas atténuée avec le temps et ils mettent aussitôt la nouvelle ville en danger. C'est finalement Philippe de Macédoine qui récupérera la mise, en créant avec des moyens humains beaucoup plus importants la ville de Philippes<sup>46</sup>. Les mines continueront assurément à être exploitées, mais dans le cadre entièrement renouvelé des relations entre les Thraces et le monde hellénique.

---

43 O. Picard, « Le retour des émigrés et le monnayage de Thasos », *Comptes rendus de l'Académie des Inscriptions & Belles-Lettres* (2000), p. 1057-1084.

44 Il faut abandonner l'hypothèse de P. Collard ou de J. Pouilloux, (*op. cit.*, *supra* n. 17) qui croyaient que la fondation de la cité des Thasiens du Continent aurait été décidée par Thasos. Voir O. Picard. « Les Thasiens du Continent et la fondation de Philippes », P. Hamon, « Philippes, vue de Thasos et d'ailleurs », in J. Fournier éd., *Philippes de la Préhistoire à Byzance*, *BCH Suppl.* 55 (2016), p. 116-118.

45 On connaît des « Thasiens du Continent », et la formation de ce nom se comprend aisément. Mais on ne rencontre de référence à une « Thasos du Continent » que chez des auteurs modernes, qui ne citent jamais de source et le nom sonne bizarrement. Serait-il difficile d'admettre que ces Thasiens aient habité une *polis* qui ne portait pas leur nom ? En Eubée du Nord, le même problème se pose pour les Histiéens et Oréos, cf. O. Picard, *Chalcis et la Confédération eubéenne* (1979), p. 201-211.

46 M. Hatzopoulos, « Philippes, POLIS ELLHNIΣ, MAKEDONΩN KTISMA », dans J. Fournier éd., *Philippes, de la Préhistoire à Byzance – Études d'archéologie et d'histoire*, *BCH Suppl.* 55 (2016), p. 99-128, dont le point de vue ne diverge du mien que sur des détails.



Fig. 1. La Thrace minière.



Fig. 2. La mine de l'Acropole de Thasos.





Fig. 3. Statère à la Ménade enlevée par un Silène (3a1 – 3a2), un Centaure (3b Orreskii), ou dansant devant le Silène (3c1 – 3c2 – 3c3).



4a



4c



4b

Fig. 4. Les variantes de la Ménade de Thasos.  
(4a - 4b - 4c)



6a



6b

Fig. 5. Monnaies d'Abdère (6) May, pl. I, 13/1 – Trésor de Benha

Fig. 6. Tétradrachme au cavalier derrière son cheval: anonyme au nom des Bisaltes (6a) - au nom d'Alexandre de Macédoine (6b).



# Rumeurs populaires autour de serpents trouvés dans le lit d'un Prince.

## Variations sur la représentation romaine du Génie ?

JOHN SCHEID

Collège de France

Académie des Inscriptions et Belles-Lettres

Paris, France

Quelques témoignages décrivent la présence protectrice de serpents dans le lit de Néron enfant. Cette tradition paraît remonter à la découverte d'une mue de serpent dans le lit, qu'Agrippine fit sertir dans un bracelet porté par Néron. Ces serpents peuvent se référer à la représentation du Génie par un serpent qui, comme le Génie, protège l'individu concerné.

**Mots clés :** Néron, serpents, Génie, tyran.

Il était traditionnel dans le monde romain de fêter le *Genius* de celui qu'on honorait, notamment lors des anniversaires. Je n'ai donc pas voulu manquer à cette tradition en dédiant cette petite réflexion sur le *Genius* au professeur E. Marin dont nous célébrons ces jours-ci plusieurs anniversaires.

La figure traditionnelle du tyran a été souvent mise à contribution pour attribuer des comportements particuliers à tel ou tel empereur romain. Les récits et les rumeurs sur les comportements déviants de Néron en offrent de nombreux exemples. Les historiens invitent régulièrement à la prudence en démontrant que tel ou tel comportement, telle ou telle déviation religieuse pouvaient être interprétés autrement qu'en fonction de ce thème du tyran. Ainsi, alors que les écrivains romains (postérieurs) évoquent tous l'impiété foncière de Néron, les protocoles des frères arvales

qui sont relativement bien conservés pour l'époque de son principat attestent-ils que leur culte ne présente aucun changement par rapport à ses prédécesseurs ou ses successeurs, ni aucune impiété caractérisée de l'empereur. On y trouve certes la mise en scène rituelle de l'assassinat d'Agrippine au retour du Prince, le 23 juin et le 11 septembre, par des sacrifices d'action de grâce que les divinités invoquées permettent de qualifier comme la victoire sur une conspiration<sup>1</sup>. Ou alors, plus généralement, on note une association du Génie de Néron à la triade capitoline<sup>2</sup> lors de certains sacrifices. Un détail rituel qui fut immédiatement supprimé par les Flaviens et cela pour près d'un siècle, ce qui tend à prouver que l'association du Génie impérial aux grands dieux de la cité était mal supportée par l'élite sénatoriale. Étaient-ce là les comportements qu'elle dénonçait comme l'impiété de Néron ?

1 Scheid "*Commentarii*", n° 28 (59 ap. J.-C.), a-c, l. 24-39.

2 Scheid "*Commentarii*", n° 26 (58 ap. J.-C.), a-lr, l. 18-19, vœux du 3 janvier pour le salut de l'empereur au Capitole, et au Temple neuf du Divin Auguste pour les Divi ; n° 27 (58-59 ap. J.-C.), l. 9-12, au Capitole, sacrifices pour l'*imperium* de Néron à la triade capitoline, *Genio ipsius* et aux Divi ; l. 15-17, anniversaire d'Agrippine, sacrifices à la triade capitoline et à *Concordia ipsius* ; l. 44-46, vœux du 3 janvier, triade capitoline et, au Temple neuf d'Auguste, les Divi ; l. 65-67, pour le consulat de Néron, sacrifices à la triade capitoline et *Genio ipsius* ; n° 28, a-c (59 ap. J.-C.), l. 1-2, pour le pontificat de Néron, triade capitoline, *Genio ipsius*, etc.

Dans le même registre, une histoire racontée à plusieurs reprises mentionne d'étranges événements dont le sens peut être compris autrement si on la met en relation avec les cultes domestiques. Tacite rapporte que pendant l'enfance de Néron des serpents veillaient sur lui : "On racontait partout que des serpents avaient veillé sur son enfance à la manière de gardiens, histoire fabuleuse et tournée sur le modèle des prodiges exotiques ; car Néron lui-même, qui n'était pas accoutumé à se rabaisser, a souvent raconté qu'un seul serpent en tout avait été vu dans sa chambre<sup>3</sup>." Un récit semblable se retrouve dans la *Vie de Néron* de Suétone, à propos d'hommes qui auraient pénétré dans sa chambre pour le tuer : "On ajouta à la fable que ces mêmes hommes avaient fui, terrifiés par un serpent qui s'était dressé à côté de son oreiller. Cette fable est née après la découverte, sur son lit, autour de son oreiller, d'une mue de serpent ; d'ailleurs, elle fut insérée, selon la volonté de sa mère, dans un bracelet d'or qu'il porta un certain temps au bras droit<sup>4</sup>." On peut considérer ces rumeurs comme des fables ou des prodiges exotiques, à l'instar des deux auteurs antiques, ou songer à l'évocation flatteuse des serpents tués par Héraclès au berceau. Mais peut-être faut-il les lire autrement. Déjà H. Furneaux<sup>5</sup> avait évoqué dans son commentaire le Génie du lieu ou d'une personne, et donc la possibilité qu'un culte fût rendu à l'un de ces Génies sous la forme de serpents.

L'idée de Furneaux est à mon avis pertinente, même si la tradition sur la tentative d'assassinat du petit Néron ne peut pas être garantie. Le seul élément en quelque sorte vérifié de cette anecdote est la découverte d'une mue de serpent sur son oreiller, qu'Agrippine a fait sertir dans un bracelet d'or et que

Néron semble effectivement avoir porté au bras droit. La création de ce bijou avec la mue rappelle la *bulla*, qui était également un bijou en métal précieux que les enfants mineurs portaient autour du cou et qui était censé les protéger. Agrippine doubla la protection de la *bulla* en y ajoutant la mue découverte sur l'oreiller du jeune Néron.

Mais pourquoi cette mue, ce serpent, le protégeraient-ils ? C'est à ce point que l'on peut reprendre l'idée du *Genius*. Il convient d'écarter l'hypothèse qu'il s'agissait du *Genius loci*, qui pourrait être évoqué s'il s'agissait par exemple d'un déplacement de Néron et d'un événement qui se serait déroulé en un lieu différent du domicile, ce qui n'est pas le cas. C'est plutôt le *Genius* individuel de Néron et les Génies familiaux qu'il faut retenir. Il suffit de lire un passage bien connu de Censorinus<sup>6</sup> pour le comprendre. Cet ouvrage, offert à un certain Caerellius, se compose d'une série de développements qui tournent autour du thème du jour anniversaire et présentent autant de petites dissertations savantes sur le temps. Il débute, après un éloge du dédicataire, par une définition très précieuse du *Genius*, la divinité honorée ce jour-là, avant de présenter deux développements l'un et l'autre en relation avec le *dies natalis*. Après avoir analysé le temps antérieur à la naissance de Caerellius, Censorinus a choisi pour la deuxième série de synthèses savantes, qui suivent un deuxième éloge du dédicataire, la définition du temps qui passe, en commençant par l'éternité, le *saeculum*, etc., en allant du plus long vers le plus court, ce qui lui permet d'aboutir à la durée pour finir à la journée, c'est-à-dire au jour anniversaire de Caerellius. Et celui-ci se termine, comme le petit volume de Censorinus, à la

3 Tac., *ann.* XI, 11, 3 : *Vulgabaturque adfuisse infantiae eius dracones in modum custodum, fabulosa et externis miraculis adsimilata : nam ipse, haudquaquam sui detractor, unam omnino anguem in cubiculo visam narrare solitus est.*

4 Suet., *Nero* VI, 4 : *Additum fabulae eosdem dracone e puluino se proferente conterritos refugisse. Quae fabula exorta est deprensus in lecto eius circum ceruicalia serpentis exuuiis ; quas tamen aureae armillae ex uoluntate matris inclusas dextro brachio gestauit aliquamdiu ac taedio tandem maternae memoriae abiecit rursusque extremis suis rebus frustra requisit.*

5 Furneaux 1907, 16, note au paragraphe 6. Furneaux signale une inscription (CIL VI, 743), adressée par un affranchi impérial, qui était un ancien esclave de Pallas, aux *sancti dracones*, "aux purs serpents", qui pourrait se référer à ces serpents.

6 Censorinus, *Le jour anniversaire de la naissance*, édité par G. Freyburger avec la collaboration d'A. M. Chevallier, Paris : Les Belles Lettres, 2019.

*media nox*, à minuit, ainsi que le rappellent les derniers mots de l'ouvrage. Au début, Censorinus définit de cette manière la nature du Génie<sup>7</sup> : "Le Génie est le dieu sous la protection duquel chacun de nous vit dès sa naissance. Soit qu'il veille à notre naissance, soit qu'il naisse en même temps que nous ou même qu'il nous accueille et nous protège une fois nés, c'est sans nul doute de 'faire naître' (*a genendo*) que le Génie tire son nom. 2. Le Génie est la même chose que le Lare, dit la tradition rapportée par beaucoup d'Anciens, dont Granius Flaccus dans le livre sur les *Invocations rituelles*, adressé à César, qu'il nous a laissé. On a jugé qu'il exerce sur nous un pouvoir considérable et même total. 3. Certains ont pensé qu'il fallait, dans les maisons où vit un couple marié, honorer les deux Génies. Euclide le Socratique dit qu'un double Génie est placé auprès de chacun de nous tous, ce qu'on peut trouver chez Lucilius dans le livre XVI des *Satires*. (...) 5. Le Génie, lui, est à nos côtés un gardien si attentif qu'il ne s'éloigne pas un seul instant de nous, mais que, nous ayant pris en charge dès notre sortie du sein maternel, il nous accompagne jusqu'au dernier jour de notre vie." Cette définition, qui a fait couler beaucoup d'encre, est très importante pour comprendre les rumeurs concernant le jeune Néron. Il possédait donc dès sa naissance un Génie, qui naissait avec lui<sup>8</sup>, et qui le protégeait pendant toute sa vie. D'autre part, Censorinus précise que dans les maisons existaient, d'après certains<sup>9</sup>, deux Génies, celui du père de famille et celui de la mère de famille. Il

en donne ensuite une interprétation philosophique, celle que Lucilius, dans le passage non conservé du livre XVI de ses *Satires*, semble décrire, quand il considère que l'individu possédait un double Génie, un bon et un mauvais.

Pour comprendre la rumeur concernant Néron, les images des Laraires pompéiens sont essentielles. On a déjà remarqué depuis longtemps que le Génie était représenté par le serpent, et que les peintures des Laraires pompéiens représentaient les Génies domestiques par un ou deux serpents, qui étaient considérés comme leurs compagnons ou serviteurs<sup>10</sup>; quand il y a deux serpents, l'un qui porte une crête et une barbe, l'autre non, on les interprète comme les symboles du Génie du père et de la mère de famille. D'ailleurs au moment où, au livre V de l'*Énéide*, Énée sacrifie aux Mânes de son père, et qu'un serpent sort de terre sous l'autel<sup>11</sup>, il se demande comme H. Furneaux s'il s'agit du Génie du lieu ou d'un serviteur de son père<sup>12</sup>. J'ai l'impression que le serviteur est en fait, ici, le Génie d'Anchise, tel qu'il était couramment représenté par les peintures des Laraires.

Ces données permettent de formuler une hypothèse sur l'origine de la rumeur concernant Néron défendu par des serpents. À l'origine de la "fable", il peut y avoir un événement particulier : la découverte d'une mue de serpent, ce qui peut aussi être en cause dans la tradition qu'un serpent avait été vu dans la chambre du jeune Néron. Cette découverte a pu être interprétée comme une manifestation du

7 Cens. III, 1. *Genius est deus cuius in tutela, ut quisque natus est, uiuit. Hic siue quod ut genamur curat, siue quod una genitur nobiscum, siue etiam quod nos genitos suscipit ac tutatur, certe a genendo Genius appellatur. 2. Eundem esse Genium et Larem multi ueteres memoriae prodiderunt, in quibus etiam Granius Flaccus in libro quem ad Caesarem de Indigitamentis scriptum reliquit. Hunc in nos maximam, quin immo omnem, habere potestatem creditum est. 3. Nonnulli binos Genios, in his dumtaxat Euclides autem Socraticus duplicem omnibus omnino nobis Genium dicit adpositum, quam rem apud Lucilium in libro satiarum XVI licet cognoscere. (...) 5. Genius autem ita nobis adsiduus obseruator adpositus est, ut ne puncto quidem temporis longius abscedat, sed ab utero matris acceptos ad extremum uitae diem comitetur.*

8 Voir Schilling, "Genius" et "Genius et ange", 415-417. Dumézil, "Religion romaine", 363-364, et Dumézil "Genius".

9 Par exemple Lucilius *Satires*, XVI, 518.

10 De Marchi, "Culto privato", I, 77-78 ; Wissowa, "Religion", 176-177; Laforge, "Religion privée", 27-28 ; 96.

11 Verg., *Aen.* V, 95-96.

12 Le commentaire de ce vers par Servius explique dans un premier temps pourquoi le serpent serait un *famulus*, en citant les serviteurs ou les épouses que l'on tuait ailleurs pour qu'ils accompagnent le défunt dans l'au-delà et l'y servent, ou alors des divinités secondaires attachées au service d'une grande divinité. Ce n'est qu'à la fin qu'il ajoute le renseignement de Pythagore, selon lequel l'épine dorsale du défunt se transformait en serpent (tiré des *Métamorphoses* d'Ovide, XV, 389).

Génie de Néron et signalée par la relique qu'Agrip-pine fit porter à son fils. À partir de là, la rumeur a fait ce serpent le sauveur du Prince au moment où, dans les péripéties de la rivalité entre les jeunes Britannicus et Néron, ce dernier devait être assassiné dans son lit. Dans l'une des versions, ce sont *des* serpents qui veillent sur lui, ce qui peut se rapporter à la présence perpétuelle des Génies de son père et de sa mère qui veillent sur l'enfant. L'intervention de serpents dans le lit conjugal n'est en fait pas isolée. Cicéron rapporte la découverte d'un couple de serpents découverts dans le lit des parents des Gracques, qui fut interprétée comme le prodige annonciateur d'un événement important<sup>13</sup>.

Par ailleurs les récits de l'engendrement de grands personnages de l'histoire par des serpents sont bien connus. Ils se rapportent à la même tradition.

C'est devant cet arrière-plan qu'un événement de la prime enfance de Néron semble avoir été interprété comme un signe de la protection de l'enfant par son Génie ou les Génies de ses parents, et fut mis en relation avec les périls qui le menaçaient à cette époque. Si la dédicace<sup>14</sup> de Carpus, affranchi de l'Empereur et ancien esclave de Pallas se rapporte à cet événement, on peut considérer que la fable avait son origine dans la *familia* impériale, qui adressait ainsi un culte aux Génies de leurs patrons. C'est en tout cas une rumeur relativement banale, et qui ne prédisait en rien l'impiété foncière de Néron.

---

13 Cic., *diu.* I, 36 ; Val. Max. XIV, 6, 1 ; Plin. *nat.* VII, 122.

14 Voir note 5.

## Bibliographie

- De Marchi, Attilio, *Il culto privato di Roma antica. I. La religione nella vita domestica. Iscrizioni e offerte votive*, Milan : U. Hoepli, 1896.
- Dumézil, Georges, « Encore Genius », dans *Hommages à Robert Schilling*, édité par Zehnacker, Hubert, Hentz, Gustave, Paris : Les Belles-Lettres, 1983, 85-92.
- Dumézil, Georges, *La religion romaine archaïque*, Paris : Payot, 1987, 2e édition.
- Furneaux, Henry, *The Annals of Tacitus. II. Books XI-XVI*, Oxford : Clarendon Press, (1907), 1968, 2e édition.
- Laforge, Marie-Odile, *La religion privée à Pompéi*, Naples : CNRS, Centre Jean Bérard, 2009.
- Scheid, John, *Recherches archéologiques à La Magliana 2. Commentarii fratrum arvalium qui supersunt. Les copies épigraphiques des protocoles annuels de la confrérie arvale (21 av.-304 ap. J.-C.)*, Rome, Coll. Roma antica, vol. 4 : École française - Soprintendenza archeologica, 1998.
- Schilling, Robert, s.v. Genius, in *Reallexikon für Antike und Christentum*, Bd. X, Stuttgart : Hiersemann Verlag, 1978.
- Schilling, Robert, « Genius et ange » dans Schilling, Robert, *Rites, cultes, dieux de Rome*, Paris : Klincksieck, 1979, 415-443.
- Wissowa, Georg, *Religion und Kultus der Römer*, Munich : Beck, 1912, 2e édition.





# Imperatori e suburbia nella tarda antichità. Alcune note

LUCREZIA SPERA

Università di Roma 'Tor Vergata', Italia

Pontificio Istituto di Archeologia cristiana, Roma, Città del Vaticano

Il contributo offre una panoramica di grande ricchezza grazie a una profonda conoscenza delle fonti tardoantiche relative alle ville imperiali suburbane. Il caso di Roma offre una discussione di estremo interesse, con la proposta di identificare sul terreno la posizione di alcuni rari toponimi che certamente meriteranno un'ulteriore discussione.

**Parole chiave:** Roma, sobborghi imperiali, villa di Diocleziano, area di Costantinopoli, Treviri, *ad duas lauros*, Zeus Bronton.

A partire dall'età tetrarchica, il profilo rinnovato degli imperatori e l'accentuata mobilità che ne caratterizza il *modus regnandi*<sup>1</sup> ridefiniscono completamente il rapporto di questi con le città, non solo, si sa, attraverso il lancio, come sedi stabili di esercizio del potere, di nuovi centri, spesso per la loro posizione strategica rispetto a tratti più problematici del *limes*<sup>2</sup>, ma anche con l'accentuarsi della preferenza di postazioni extraurbane, prossime alle città di rilievo,

generalmente connesse alla viabilità primaria; questi luoghi potevano infatti meglio adattarsi alle esigenze di ospitalità dell'imperatore e del cospicuo gruppo di funzionari di corte e di soldati che ne costituivano il *comitatus*<sup>3</sup>, rispettando la prassi di tenere a distanza gli eserciti dalle mura<sup>4</sup> e svolgendo pure il ruolo significativo nei sontuosi e articolati cerimoniali di *adventus*<sup>5</sup>.

Le fonti letterarie permettono di ricostruire un repertorio cospicuo e interessante di residenze subur-

- 
- 1 Gilbert Dagron, *Naissance d'une capitale. Constantinople et ses institutions de 330 à 451* (Paris: Presses Universitaires de France, 1974), 78: "la tétrarchie a proposé un nouveau type d'empereur, omniprésent et combattant, qui refuse de se lier à une capitale permanente et ne connaît que des résidences provisoires". Vd. pure Helmut Halfmann, *Itinera principum. Geschichte und Typologie der Kaiserreisen im Römischen Reich* (Stuttgart: Franz Steiner, 1986), 243-44 e Timothy David Barnes, "Emperors on the move," *Journal of Roman Archaeology* 2 (1989): 247-61.
  - 2 Friedrich Wilhelm Deichmann, "Costantinopoli e Ravenna: un confronto," in *XXIX Corso di cultura sull'arte ravennate e bizantina* (Ravenna: Edizioni del Girasole, 1982), 143. Cfr. i quadri generali in *Milano capitale dell'impero romano, 286-402 d.C.* Catalogo della mostra (Milano: Silvana Editoriale, 1990) e, di recente, *Città e capitali nella tarda antichità*, eds. Beatrice Girotti, Christian R. Raschle (Milano: Edizioni Universitarie di Lettere Economia Diritto, 2020).
  - 3 Sulla composizione e la configurazione numerica del *comitatus* nella tarda antichità soprattutto: Arnold H. M. Jones, *The Later Roman Empire, 284-602. A social economic and administrative survey*, I (Norman: University of Oklahoma Press, 1964), 51-57, 100-06, 123, 126-27, 133, 142-43, 160, 196-202; William Seston, "Du comitatus de Dioclétien aux comitatenses de Constantin," in *Scripta varia. Mélanges d'histoire romaine, de droit, d'épigraphie et d'histoire du christianisme* (Rome: École Française de Rome, 1980), 483-495; Maurizio Colombo, "Constantinus rerum novator: dal comitatus diocleziano ai palatini di Valentiniano I," *Klio* 90 (2008): 124-61. Importanti gli studi in *Comitatus. Beiträge zur Erforschung des spätantiken Kaiserhofes*, ed. Aloys Winterling (Berlin: Akademie Verlag, 1998). In relazione agli spostamenti imperiali Halfmann, *Itinera principum*, 206, 217. Inoltre, Cecilia Ricci, "Il principe in villa. Residenze imperiali in Italia e servizi di sicurezza," *Cahiers du Centre Gustave Glotz* 15 (2004): 317-41.
  - 4 Per il quadro antecedente Michael Koortbojian, "Crossing the pomerium. The armed ruler at Rome," in *The Emperor and Rome. Space, Representation and Ritual*, ed. C. Ewald Björn, Carlos F. Noreña (New York-Port Chester-Melbourne-Sydney: Cambridge University Press), 247-74. Vd., però, meglio *infra*.
  - 5 *Infra*, più diffusamente.

bane di abituale frequentazione da parte di imperatori o membri della famiglia imperiale, richiamati in quanto scenari privilegiati di eventi eccezionali, nomine imperiali, episodi nell'ambito di campagne militari, momenti dell'attività politica e legislativa, ma anche il ritiro e la morte di quelli.

Di Massenzio, il *De Caesaribus* di Aurelio Vittore e il *Breviarium* di Eutropio<sup>6</sup> concordano nell'ambientare l'elezione da parte dei pretoriani, mentre *haud procul in villa publica morabatur* (Eutr., *Brev.* 10, 2), un insediamento del quale Aurelio Vittore (*Caes.* 40, 2), indicandolo semplicemente come *villa*, precisa la localizzazione *sex milibus ab urbe, itinere Lavicano*. Si tratta, perciò, senza dubbio di un complesso residenziale diverso da quello ben noto al terzo miglio della via Appia, con il circo e il mausoleo<sup>7</sup>, ma non può essere neppure collegato con la probabile proprietà massenziana, di matrice familiare, ipotizzata con validi argomenti sulla medesima via Labicana, ma nell'area di San Cesareo, ben più distante, quindi, da

Roma, rispetto alle sei miglia precisate dallo storico<sup>8</sup>. È una villa *haud procul a Salonis*, che lo stesso Eutropio (*Brev.* 9, 28) non definisce, però, *publica*, facendone evidentemente intendere il carattere privato, quella che Diocleziano, dopo l'abdicazione, sceglie come dimora<sup>9</sup>.

La morte di Costantino, sopraggiunta durante i preparativi della guerra contro i Persiani, è concordemente ricordata nel suburbio di Nicomedia, uno dei centri di abituale stanzialità dell'imperatore, in una residenza imperiale<sup>10</sup>, indicata con diverse accezioni nelle testimonianze conservate, un *προάστειον τῆς Νικομηδέων* per Eusebio di Cesarea (*Vita Const.* 4, 61, 3); un *rus proximo Nicomediae*, detto *Achyrona*, per Aurelio Vittore (*rure proximo Nicomediae - Achyronam vocant - excessit: Caes.* 42, 25); per Eutropio una *villa publica (Nicomediae in villa publica obiit: Brev.* 10, 8, 2), che Girolamo chiama, confermando le altre versioni, *Acyron (in Acyrone villa publica iuxta Nicomediam moritur: Chron.* 234b)<sup>11</sup>, cioè *Ἀχυρών*, 'pagliaio'<sup>12</sup>. Non si può dire se

6 Sul problematico rapporto tra questi due storici rispetto ad una fonte comune, con posizioni diverse Valerio Neri, *Medius Princeps. Storia e immagine di Costantino nella storiografia latina pagana* (Bologna: Cooperativa Libreria Universitaria Editrice Bologna, 1992); Richard W. Burgess, "A Common Source for Jerome, Eutropius, Festus, Ammianus, and the *Epitome de Caesaribus* between 358 and 378, along with further thoughts on the date and nature of the *Kaisergeschichte*," *Classical Philology* 100 (2005): 166-92.

7 Giuseppina Pisani Sartorio, Raissa Calza, *La villa di Massenzio sulla Via Appia. Il Palazzo, le opere d'arte* (Roma: Istituto di Studi Romani, 1978). Impropriamente Pisani Sartorio e Calza, *La villa di Massenzio*, 142, ma anche Lucrezia Spera, *Il paesaggio suburbano di Roma dall'antichità al medioevo. Il comprensorio tra le vie Latina e Ardeatina dalle Mura Aureliane al III miglio* (Roma: L'Erma di Bretschneider, 1999), 269.

8 Per le diverse identificazioni e le basi documentarie Emilio Ferracci, "L'ager Labicanus," in *Il Lazio tra Antichità e Medioevo. Studi in memoria di Jean Coste* (Roma: Quasar, 1999), 298-99; Marisa de' Spagnolis, *La scoperta della villa imperiale di Cesare e Massenzio a S. Cesareo. Rapporto preliminare* (Palestrina: Stampa I.T.L., 2012); Alessandro Betori, Valentina Vincenti, "Pavimenti dalla cosiddetta villa di Cesare e Massenzio a S. Cesareo (RM)," in *Atti del XX Colloquio dell'Associazione italiana per lo studio e la conservazione del mosaico* (Tivoli: Scripta Manent Edizioni, 2015), 227-36. Sul valore delle miglia di distanza dalle città, *infra*.

9 La cospicua bibliografia sul complesso di Spalato è molto nota. Utile per la nostra raccolta lo studio specifico di Tadeus Zawadzki, "La résidence de Dioclétien à Spalatum. Sa dénomination dans l'Antiquité," *Museum Helveticum* 44, no. 3 (1987): 223-30.

10 Richard W. Burgess, "Ἀχυρών or Προάστειον? The Location and Circumstances of Constantine's Death," *Journal of Theological Studies* 50, no. 1 (1999): 153-61; l'autore critica giustamente David Woods, "Where did Constantine I die?," *Journal of Theological Studies* 48, n. 2 (1997): 531-35, che, con una lettura impropria delle fonti letterarie, ne ipotizzava la morte in un rifugio occasionale.

11 Sul rapporto di queste testimonianze, cui si affianchi anche l'*Origo Constantini* (6, 35), Neri, *Medius Princeps*, 3-14; Timothy David Barnes, "Jerome and the *Origo Constantini imperatoris*," *Phoenix* 43, no. 2 (1989): 158-61. Fonti successive si attengono a questa tradizione con variazioni: sono raccolte e ben discusse da Richard W. Burgess, "Morte e successione costantiniana," in *Costantino I. Enciclopedia costantiniana sulla figura e l'immagine dell'imperatore del cosiddetto editto di Milano. 313-2013* (Roma: Istituto della Enciclopedia Italiana, 2013), I, 80-104. Socrate (*Hist. Eccl.* 1, 39) è generico: durante il viaggio da Elenopoli a Nicomedia, Costantino si ferma nella sua residenza nel suburbio e riceve il battesimo.

12 La motivazione del toponimo singolare è ben documentata da Burgess, "Ἀχυρών," 157-58.

sia la stessa residenza del sobborgo di Nicomedia che Socrate, nella descrizione di una permanenza di Costantino durante le vicende di Atanasio, ricorda però con l'appellativo di *Ψαμάθια* (*Hist. Eccl.* 1, 27: *περὶ μὲν τούτου ὁ βασιλεὺς ἐν Ψαμαθία - προάστειον τῆς Νικομηδείας ἐστὶ -, διαγνοὺς...*): l'onvia collocazione sul mare, che il toponimo 'spiaggia' assicura<sup>13</sup>, non contrasta con il posizionamento della villa luogo della morte dell'imperatore, che, sulla base di alcune delle testimonianze citate, avviene forse nel percorso da Elenopoli a Nicomedia. Più oscura è la permanenza di Costantino in un sito da alcuni ritenuto non urbano, *Murgillum*, che il Codice Teodosiano (16, 8, 1) indica come luogo di promulgazione di una legge del 329<sup>14</sup>: Seeck pensava all'insediamento di *Mursella*, a dieci miglia da *Mursa*, in Pannonia<sup>15</sup>, ma gli editori della PLRE propongono la probabile correzione dei codici con *Bergulae*, la futura *Arcadiopolis* (sulla strada da Adrianopoli a Costantinopoli<sup>16</sup>, postazione in effetti più conforme alle vicende del momento), dove evidentemente sorgeva un com-

plesso adatto ad un soggiorno dell'imperatore con il suo seguito, nella città o nel suo suburbio.

Di Giuliano è noto che trascorse con il fratello Gallo sei anni della sua giovinezza, dopo la morte del padre e per volere di Costanzo II, a *Macellum*, proprietà imperiale presso Cesarea di Cappadocia<sup>17</sup>, che Sozomeno, più tardi, descrive come un sontuoso possedimento imperiale (*χωρίον βασιλικόν*) presso il monte Argeo, con una meravigliosa reggia (*μεγαλοπρεπῆ βασιλεία*) e con bagni, giardini e fontane (*λουτρὰ καὶ κήπους καὶ πηγὰς ἀεννάους*)<sup>18</sup>.

Dai *Rerum Gestarum libri* di Ammiano Marcellino si deduce l'esistenza di diversi *suburbana*, ricordati come luoghi di permanenza degli imperatori<sup>19</sup>: il *suburbanum Hippocephalum nomine*, a tre miglia da Antiochia (Amm. 21, 15, 2), vede solo il passaggio di Costanzo, che non vi dimora, diretto a Tarso, e probabilmente può non essere ritenuto un possedimento imperiale<sup>20</sup>, ma piuttosto una *mansio* o una stazione sull'importante strada; Valentiniano e Va-

13 Il medesimo toponimo si ritrova peraltro anche a Costantinopoli, in un sito, sulla costa sud, esterno alle mura costantiniane e interno rispetto a quelle teodosiane.

14 Sulla correzione della data, dal 315 al 329, Pierfrancesco Porena, *Le origini della prefettura del pretorio tardoantica* (Roma: L'Erma di Bretschneider, 2003), 419-20.

15 Otto Seeck, *Regesten der Kaiser und Päpste* (Stuttgart: Unveränderter Nachdruck der Ausgabe, 1919), 48; cfr. anche Noel Lenski, *Failure of Empire. Valens and the Roman State in the Fourth Century A.D.* (Berkeley, Los Angeles, London: University of California Press, 2014), 54.

16 *The Prosopography of the Later Roman Empire*, Volume I: A.D. 260-395. eds. Arnold H. M. Jones, John Robert Martindale, John Morris (New York-Port Chester-Melbourne-Sydney: Cambridge University Press, 1971), 285. Cfr. William Smith, *Greek and Roman Geography*, I: *Abacaenum-Hytanis* (London: Walton and Maberly/John Murray, 1856), 393; Richard J.A. Talbert, *Barrington Atlas of the Greek and Roman World* (Princeton: University Press, 2000), 51.

17 Iulian. 230, 241C e, soprattutto, l'epistola agli Ateniesi (Orat. IV: 271BC); cfr. anche Amm. 15, 2, 7 (*a Macelli fundo, in Cappadocia posito*). Inoltre, Greg. Naz., Orat. 4 (*contra Iulianum* 1), 22 e Soz., *Hist. Eccl.* 5, 23ss. Sul sito André-Jean Festugière, "Julien à Macellum," *Journal of Roman Studies* 47 (1957): 53-58; Ignazio Tantillo, *L'imperatore Giuliano* (Bari: Laterza, 2001), 25-6; Joseph Bidez, *Vita di Giuliano imperatore* (Rimini: Il Cerchio Iniziative Editoriali, 2004), 34-7; Hans C. Teitler, *The last pagan Emperor. Julian the Apostate and the War against Christianity* (New York; Oxford University Press, 2017), 9-12, 38, 91; inoltre, Jean Bouffartigue, *L'empereur Julien et la culture de son temps* (Paris: Institut d'Études Augustiniennes, 1992), 29-39.

18 Soz., *Hist. Eccl.* 5, 2, 9. Solo ipotetica la localizzazione proposta da Anne Hadjinicolau, "Macellum, Lieu d'exil de l'empereur Julien," *Byzantion* 21, no. 1 (1951): 15-22, nell'area di Hisarcik, sulla base della forse arbitraria restituzione fortificata del complesso e della supposta continuità con il santuario di San Mamas, di cui però non parla Greg. Naz. Orat. 4, 26-27. Testimonianze sulla proprietà imperiale in Cappadocia si rintracciano anche nel *Codex Theodosianus* (6, 30, 3), nelle lettere di Giovanni Crisostomo e di Gregorio Nazianzeno (rintracciate e discusse da Hadjinicolau, "Macellum," 18). Vd. anche Sophie Métivier, *La Cappadoce (IV<sup>e</sup>-VI<sup>e</sup> siècle). Une histoire provinciale de l'Empire Romain d'Orient* (Paris: Publications de la Sorbonne, 2005), 389-423. Non era probabilmente una residenza imperiale, ma un luogo di sosta occasionale, benché adeguatamente attrezzato, quello fuori dal villaggio di Litarba (el-Terib), dove Giuliano, nel 363, lungo il percorso da Antiochia a Hierapolis, sosta e accoglie i buleuti di Antiochia in una *αὐλή* (*Epist.* 27: Matilde Caltabiano, *L'epistolario di Giuliano imperatore* (Napoli: M. D'Auria Editore, 1991), 98, 399b (378, 202).

19 Jan den Boeft, Jan Willelm Drijvers, Daniël den Hengst, Hans C. Teitler, *Philological and Historical Commentary on Ammianus Marcellinus XXIX* (Leiden-Boston: Brill 2013), 234) sulle ville imperiali nelle *Res Gestae*.

20 Come vorrebbe Burgess, "Αχυρών," 158.

lente, dopo la nomina imperiale nel 364, si incontrano formalmente e si dividono i *comites* a *Mediana, suburbanum a civitate* (sc. *Naessum*) *tertio lapide* (Amm. 26, 5, 1)<sup>21</sup> - forse il luogo di promulgazione anche di leggi nello stesso anno<sup>22</sup>, dove in effetti è tornato alla luce un prestigioso insediamento realizzato in età costantiniana<sup>23</sup> (figg. 1-2); la *villa publica, quam appellant Pristensem*, a 26 miglia da *Sirmium*, è ricordata da Ammiano (29, 6, 7) a proposito del rischio di rapimento da parte dei Quadi della figlia di Costanzo, sorpresa mentre mangiava (*cibum sumens*) durante il viaggio a Treviri per il matrimonio con Graziano<sup>24</sup>; quando, poi, Valentiniano II, nel 375, ancora bambino, alla morte del padre viene designato per la successione all'Impero, si trovava

con la madre Giustina *centesimo lapide disparatus* (da *Brigetio*, luogo della morte di Valentiniano I: Amm. 30, 5, 15), *in villa quam Murocinctam appellant* (Amm. 30, 10, 4)<sup>25</sup>, un insediamento di proprietà imperiale, evidentemente protetto da mura, che si è proposto di identificare con il complesso residenziale tra Bruckneudorf e Parndorf, a sud di *Carnuntum*, lussuosamente ridefinito nella seconda metà del IV secolo e con un recinto che circonda un'area di oltre dodici ettari<sup>26</sup> (figg. 3-4).

Lo storico documenta l'esistenza di sobborghi imperiali anche nell'area di Costantinopoli, il *suburbanum* a sette miglia della città, *l'Hebdomon*, dove viene ratificata l'elezione di Valente e da cui si muove il corteo cerimoniale fino al palazzo imperiale (Amm. 26,

21 Lenski, *Failure*, 26.

22 Particolarmente *Cod. Theod.* 1, 6, 2 e 15, 1, 13, secondo Petar Petrović, "Naissus: A Foundation of Emperor Constantine," in *Roman Imperial Towns and Palaces in Serbia*, ed. Dragoslav Srejović (Belgrade: Serbian Academy of Sciences and Arts, 1993), 73-74 e Timothy David Barnes, *Ammianus Marcellinus and the Representation of Historical Reality* (Ithaca, N.Y.: Cornell University Press, 1998), 248 (vd. però Seeck, *Regesten*, 215-220): Lenski, *Failure*, 26 nt. 77. Inoltre, Jan den Boeft, Jan Willelm Drijvers, Daniël den Hengst, Hans C. Teitler, *Philological and Historical Commentary on Ammianus Marcellinus XXVI* (Leiden-Boston: Brill 2008), 96, per le complessive argomentazioni e bibliografia ulteriore rispetto al dibattito.

23 Sima Gušić, "Mediana," in *Roman Imperial Towns and Places in Serbia: Sirmium, Romuliana and Naissus*, ed. Dragoslav Srejović (Belgrade: Serbian Academy of Sciences and Arts, 1993), 169-177; Gordana Milošević, "The Architecture of the Residential Complex in Mediana," in *Constantine the Great and the Edict of Milan 313: the birth of Christianity in the Roman Provinces on the Soil of Serbia* (Belgrade: National Museum in Belgrade, 2013), 118-25; Slaviša Popović et alii, *Constantine's villa at Mediana* (Nis: National Museum Nis, 2016). Vd. anche Noël Duval, "Les résidences impériales: leur rapport avec les problèmes de légitimité, les partages de l'empire et la chronologie des combinaisons dynastiques," in *Usurpationen in der Spätantike*, eds. François Paschoud, Joachim Szidat (Stuttgart: Franz Steiner 1997), 131-32. András Mócsy, *Pannonia and Upper Moesia: A History of the Middle Danube Provinces of the Roman Empire* (London: Routledge Revivals, 1974), 302 lega questa villa a Costanzo. Cfr. anche Lenski, *Failure*, 40 con nota 146.

24 Lenski, *Failure*, 40-41 ne suggerisce una qualche relazione con la proprietà di Graziano il Vecchio nell'area di *Cibalae*, sua città natale: il sostegno di questi a Magnenzio ne aveva presumibilmente determinato la confisca da parte di Costanzo. Lenski, *Failure*, anche per la configurazione della *Res Caesaris* in area pannonica. In den Boeft et al., *Commentary on Ammianus Marcellinus XXIX*, 234 questa villa è ritenuta una delle "official residences used by the members of the imperial family when they were travelling", come *Melanthias* e *Murocincta* (*infra*). Non si tratta assolutamente di una *mansio*, intendendo l'aggettivo *publica* usato da Ammiano in relazione al *cursus publicus*, come vorrebbe Cristina Corsi, "The villa-mansio in the Late Antique Mediterranean: between historiographical creation and archaeological impotence," *Postclassical Archaeology* 10 (2020): 172 (sul termine *infra*).

25 Jan den Boeft, Jan Willelm Drijvers, Daniël den Hengst, Hans C. Teitler, *Philological and Historical Commentary on Ammianus Marcellinus XXX* (Leiden-Boston: Brill 2015), 123, 195, 203-204.

26 La formulazione dell'ipotesi in András Mócsy, "Murocincta," in *Adriatica praehistorica et antiqua: Miscellanea Gregorio Novak dicata* (Zagreb: Sveučilište u Zagrebu, 1970), 583-86 (che proponeva di riconoscere nella stessa villa anche il luogo dell'incontro dei tetrarchi del 308, attestato da Lact., *Mort. pers.* 29, 1-2 e Zos. 2, 10, 4); su questa Lenski, *Failure*, 40, 55. Vd., però, Ursula-Barbara Dittrich, *Die Beziehungen Roms zu den Sarmaten und Quaden im vierten Jahrhundert n. Chr., nach der Darstellung des Ammianus Marcellinus* (Bonn: Habelt, 1984), 110 nt. 100. Per l'intero quadro interpretativo Heinrich Zabehlicky, "Die Villa von Bruckneudorf - Palast oder Großvilla?," in *Bruckneudorf und Gamzigrad. Spätantike Paläste und Großvillen im Donau-Balkan-Raum*, Akten des Internationalen Kolloquiums in Bruckneudorf vom 15. bis 18. Oktober 2008, eds. Gerda von Bülow und Heinrich Zabehlicky (Bonn: Habelt, 2011), 89-97. Per una descrizione della villa anche Edit B. Thomas, *Römische Villen in Pannonien. Beiträge zur pannonischen Siedlungsgeschichte* (Budapest: Akadémiai Kiadó, 1964), 177-192.

4, 3)<sup>27</sup>, e la *villa Caesariana Melanthias*: qui lo stesso imperatore, lasciata Costantinopoli per i disordini, soggiorna, dedicandosi a diverse attività con le sue truppe (*militem stipendio fovebat et alimentis, et blanda crebritate sermonum*: Amm. 31, 11, 1)<sup>28</sup>, in un sito, sulla base dell'*Itinerarium Antonini* (138; 230) e della testimonianza di Agazia (5, 14, 5), a 140 stadi, circa 26 km, dalla capitale<sup>29</sup>, già sede della promulgazione di alcune leggi nel 293 e nel 294<sup>30</sup>.

Sono poi noti anche stanziamenti imperiali suburbani nel territorio di Treviri: il numero significativo di editti emanati da Valentiniano, Valente e Graziano nel 371 a *Contioniacum*<sup>31</sup>, senza dubbio la scenografica villa di Konz (fig. 5), sei miglia a sud-ovest della città, ne garantisce una stanzialità abituale, riecheggiata anche dal riferimento di Ausonio,

che indica il punto di confluenza del Saar e della Mosella con l'espressione *sub Augustis muris*<sup>32</sup>; d'altra parte, lo stesso poeta (*Mos.* 283-348) delinea un paesaggio variegato con *villae pendentes saxis* e *praetoria* sulle *alternae ripae* del fiume, di cui lungamente decanta il fascino<sup>33</sup> e che hanno fatto pensare ad una serie di stanziamenti nell'ambito di una vasta proprietà imperiale<sup>34</sup>.

Il quadro che le testimonianze letterarie permettono di ricomporre, come si è visto, è piuttosto ricco; è restituita un'ampia rete di residenze imperiali extraurbane - sulla linea di una tradizione già ampiamente affermata nei secoli precedenti, ma con caratteri nuovi e specifici<sup>35</sup> -, per lo più prossime ai centri strategici dell'Impero tardoantico, residenze indicate con una varietà di definizioni che potrebbe a volte

27 Oltre ad Ammiano, cfr. i *Fasti Hydatiani* (MGH, AA IX, 240) e il *Chronicon Paschale* (*ad exemplar Vaticanum recensuit Ludovicus Dindorfius*, I (Bonnae: Ed. Weberi, 1832), 556). Dall'ubicazione il prestigioso e noto sobborgo trae il nome (ad esempio, Teoph. Sam., *Hist.*, 8, 10. Un quadro completo di attestazioni precoci in den Boeft et al., *Commentary on Ammianus Marcellinus XXVI*, 81-82. Sull'Hebdomon, luogo che diverrà tradizionale per la cerimonia di ratifica, vd. anche *infra*. La bibliografia esaustiva si deduca da Alessandro Taddei, "Notes on the So-Called "Palace of loukoundianai" at Hebdomon (Constantinople)," *Hortus Artium Medievalium* 20, no. 1 (2014): 77-84 e Lucrezia Spera, "Roma, il suburbio, gli imperatori: archeologia di un ritorno," *Archeologia classica* 70 (2019): 465-66, nt. 65-69 (e part. 65).

28 La partenza in Amm. 31, 12, 1.

29 Jan den Boeft, Jan Willelm Drijvers, Daniël den Hengst, Hans C. Teitler, *Philological and Historical Commentary on Ammianus Marcellinus XXXI* (Leiden-Boston: Brill 2018), XVIII, 185. Vd. Ulrich Wanke, *Die Gotenkriege des Valens: Studien zu Topographie und Chronologie im unteren Donaauraum von 366 bis 378 n. Chr.* (Frankfurt am Main-Bern-New York-Paris: Peter Lang, 1990), 44-45; Lenski, *Failure*, 336, 365.

30 *Cod. Iust.* 4, 49, 7; 2, 4, 33.

31 *Cod. Theod.* 2, 4, 3; 4, 6, 4; 9, 3, 5; 11, 1, 17; *Cod. Iust.* 6, 22, 7.

32 *Mos.*, 369: vd. Joachim Gruber, *D. Magnus Ausonius«Mosella»*. *Kritische Ausgabe, Übersetzung, Kommentar* (Berlin-Boston: De Gruyter, 2013), 6, 151. Dopo Johann Baptist Keune, "Conz an der Saar," *Trierer Zeitschrift* 8 (1933): 15-22, essenziali per la villa sono Klaus-Peter Goethert, "Die römische Kaiservilla von Konz," in *Trier - Kaiserresidenz und Bischofssitz. Die Stadt in spätantiker und frühchristlicher Zeit*. Ausstellungskatalog, Rheinisches Landesmuseum Trier (Mainz am Rhein: von Zabern Verlag 1984), 310-18; Adolf Neyses, *Die spätrömische Kaiservilla zu Konz* (Trier: Rheinischen Landesmuseums, 1987); Klaus-Peter Goethert, "Contionacum: Kaiserlicher Landsitz oder vorübergehender Aufenthalt Valentinians?," *Trierer Zeitschrift* 62 (1999): 219-21. Vd. anche Lothar Schwinden, "Spätrömische Kaiser in ihrer Residenz in Trier," in *Moselgold. Der römische Schatz von Machtum, ein kaiserliches Geschenk*, ed. François Reinert (Luxemburg: Musée National d'Histoire et d'Art, 2008), 103-16 e Altay Coşkun, "Kaiser Valentinian in Konz. Der Quellenwert der Gesetzesfragmente des Codex Theodosianus," *Trierer Zeitschrift* 77/78 (2014/15): 193-99.

33 Gruber, *D. Magnus Ausonius*, 205-228, anche per la corrispondenza con le evidenze archeologiche (sulle quali però meglio *Die Römer in Rheinland-Pfalz*, ed. Heinz Cüppers (Stuttgart: Konrad Theiss Verlag 1990).

34 Anche il Langmauer, più che nato con scopo difensivo, avrebbe delimitato una vasta area di oltre 22000 ettari, per una "produzione riservata alla corte e all'esercito imperiali", avente come centro direzionale la villa di Welschbillig: Sergio Rinaldi Tufi, "Esempi meno noti di grandi residenze tardoantiche nelle province europee," in *Felix temporis reparatio. Atti del Convegno archeologico internazionale »Milano capitale dell'Impero romano«* (Milano: ET Edizioni, 1992), 148-49.

35 Le numerose attestazioni precedenti vanno infatti ascritte ad un panorama ricco di progetti nominali, spesso con legami familiari a luoghi particolari. Gli esempi annoverabili sono molto noti (la villa di Tiberio a Sperlonga e quella di Adriano). Si veda essenzialmente Manfred Leppert, *23 Kaiservillen. Vorarbeiten zu Archäologie und Kulturgeschichte der Villeggiatur der hohen Kaiserzeit*. Doktor-Dissertation (Freiburg i. Br., 1974) e, per riflessioni complessive e bibliografia ulteriore, Ricci, "Il principe in villa."

tradire status diversi, l'appartenenza alla *res privata* degli imperatori o il loro ruolo di *villae publicae*, un 'tecnicismo' ricorrente per indicare possedimenti statali<sup>36</sup>, ben collegati e con attributi idonei all'ospitalità dell'imperatore e del suo *comitatus*, anche nell'adeguato distanziamento dalle città<sup>37</sup>.

I pochissimi casi noti archeologicamente, come la villa di Konz, dotata di sontuosi porticati e di torri dominanti dall'altura, e quella di Niš, o quella, benché dubbia, di Bruckneudorf, evidenziano ovvi caratteri di eccellenza, nell'estensione dei possedimenti, nel prestigio delle architetture, nella raffinatezza e lusso degli apparati decorativi, mobili e immobili, e presentano anche legami studiati, per le opportune distanze, con le città<sup>38</sup>.

In questa ottica (e complessiva valutazione dei dati) acquistano valore e significato alcuni complessi dalla

configurazione eccentrica, di funzione 'oscura', come risulta dagli accesi dibattiti che hanno attratto: soprattutto il grandioso edificio di Cercadilla, nell'immediato suburbio di Cordova, costruito su un ampio emiciclo porticato e con vani sovradimensionati, sulla cui destinazione a residenza del potere di età tetrarchica la critica più recente pare si stia giustamente orientando<sup>39</sup> (fig. 6); poi il ben noto quanto enigmatico complesso di Centcelles, realizzato dopo la metà del IV secolo sul percorso da Tarraco a Ilerda, tra miglia a nord-est di quella, da rileggere proprio nel suo legame funzionale con l'importante centro urbano iberico<sup>40</sup>; ma anche alcune ville dai caratteri straordinari dell'area danubiano-balcanica, come Löffelbach, Armira, Bacála, oggetto di riflessioni su committenti e fruitori<sup>41</sup>.

Anche a Roma, accanto al reiterato utilizzo della residenza palatina e delle altre sedi intramurane del

36 Neri, *Medius Princeps*, 327-328 per la specificità nell'uso di questo 'sintagma'. Non può che essere inteso in questa direzione il termine, sul quale si verificano le diverse accezioni in *Thesaurus Linguae Latinae*, X, Pars altera, sectio II (Berlin-Boston: de Gruyter, 1995-2009), 2448-2466, senza però un riferimento specifico alla questione delle *villae publicae*. Già sottolineata la dubbia interpretazione di Corsi, "The villa-mansio," 172.

37 Si può forse intravedere un'assonanza giuridica con la *villa publica* repubblicana, luogo, nella prima età imperiale, dove gli imperatori stazionavano prima della celebrazione del trionfo (Sylvie Agache, "Villa publica," in *Lexicon Topographicum Urbis Romae*, 5 (Roma: Quasar, 1999), 202). Poco chiare risultano, per l'età tardoantica, le norme che regolavano il rapporto tra gli stanziamenti militari e i centri urbani: se da alcune fonti letterarie si può evincere che la maggiore operatività delle truppe avveniva, come ovvio, nel territorio extramurano (così, ad esempio, da Giovanni di Antiochia: Arcadio, 'secondo le antiche usanze', esce dalla città per incontrare l'esercito - *ὁ μὲν γὰρ βασιλεὺς κατὰ τοὺς παλαιούς νόμους εἰς ὑπάντησιν τῶν στρατοπέδων ἐκ τῆς πόλεως προήλθεν*: *Ioannis Antiocheni Fragmenta ex Historia chronica. Introduzione, edizione critica e traduzione*, ed. Umberto Roberto (Berlin-New York: de Gruyter 2005), 476-77; analogamente, Ricimero, in seguito all'arresto di Romano per volere di Antemio, "uscì da Roma e chiamò a sé seimila uomini posti al suo comando per la guerra contro i Vandali: *ibidem*, 506-07), il processo di 'militarizzazione' delle città, ricondotto a Costantino, è attestato come un fenomeno poco tollerato dalle comunità ivi residenti (il tema è ben approfondito da Umberto Roberto, "Esercito e città in età teodosiana: considerazioni sull'eccidio di Tessalonica," *Mediterraneo Antico* 11 (2008): 269-87).

38 Ricorre soprattutto la distanza di tre o sei miglia; vd, anche *infra*.

39 Vd. soprattutto gli studi di Rafael Hidalgo Prieto, anche per l'illustrazione delle problematiche interpretative complessive: part. Rafael Hidalgo Prieto, "Aspetti dell'interpretazione del complesso palatino di Cercadilla a Cordova," in *La villa restaurata e i nuovi studi sull'edilizia residenziale tardoantica*. Atti del convegno internazionale del Centro Interuniversitario di Studi sull'Edilizia abitativa tardoantica nel Mediterraneo (CISEM), Piazza Armerina 7-10 novembre 2012 (Bari: Edipuglia, 2014), 533-542; Rafael Hidalgo Prieto, "¿Fue Cercadilla una villa? El problema de la función del complejo de Cercadilla en Corduba - Was Cercadilla a villa? The problem of the function of the Complex of Cercadilla at Corduba and the large villae of the Empire", *Archivo Español de Arqueología* 87 (2014): 217-41.

40 Per i rapporti con Tarraco Josep-Anton Remolá, "Centcelles y las villae de Tarraco durante la antigüedad tardía," in *Centcelles. El monumento tardorromano. Iconografía y Arquitectura*, ed. Javier Arce (Roma: L'Erma di Bretschneider, 2014), 97-112; Meritxell Pérez Martínez, Josep-Anton Remolá, "Centcelles y el praetorium del comes Hispaniarum Asterio en Tarraco," *Archivo español de arqueología* 86 (2013): 161-86. Da questi studi si deduca anche il quadro bibliografico complessivo.

41 A queste specifiche problematiche e ai complessi ricordati è stato rivolto il convegno del 2008 (*Bruckneudorf und Gamzigrad. Spätantike Paläste und Großvillen im Donau-Balkan-Raum*, Akten des Internationalen Kolloquiums in Bruckneudorf vom 15. bis 18. Oktober 2008, eds. Gerda von Bülow und Heinrich Zabehlicky (Bonn: Habelt, 2011), cui si rimanda per gli approfondimenti e gli ulteriori rimandi bibliografici.



*Sessorium* e del cd. *palatium Piancianum*<sup>42</sup>, e oltre ai già ricordati stanziamenti connessi a Massenzio<sup>43</sup>, acquistano rilievo, rispetto ai secoli precedenti, alcune postazioni suburbane, annoverate nelle fonti nel V secolo, per i decenni durante i quali un nuovo legame tra imperatori e l'Urbe e il prolungarsi dei periodi di soggiorno nell'antica capitale risultano ormai innegabili<sup>44</sup>.

Nell'area *extra muros* alcuni *Chronica* che annotano gli eventi relativi ai decenni finali dell'Impero d'Occidente fissano l'esistenza di luoghi connessi ai cerimoniali della nomina, del *consensus* e dell'*adventus* imperiale: l'arrivo in Italia, nel 467, di Antemio, eletto a Costantinopoli da Leone, sarebbe stato introdotto, secondo la testimonianza riferita nel *Chronicon* di Cassiodoro, dall'assunzione del potere (*suscepit imperium*) *tertio ab urbe miliario in loco Brontotas*<sup>45</sup>, un riferimento topografico che si ritrova variato, ma sempre suburbano (*octavo miliario de Roma*), nel resoconto del galiziano Idazio Lemico<sup>46</sup>. La generica notazione, nei *Chronica Victoris Tonnenensis*, sull'elezione di Maggiorano a Roma (*Romae imperium sumit*)<sup>47</sup> può forse acquistare una più precisa contestualizzazione, se si raccorda, come pare logico, con l'indicazione conte-

nuta nei *Fasti Vindobonenses*: l'imperatore, nell'aprile 457, *levatus est in miliario VI in campo ad columellas*<sup>48</sup>.

Ad un contesto extramuraneo si riferiscono anche le testimonianze sulla morte di Valentiniano III, prevalentemente ambientata in un *Campus (Martius)* o *ad duas lauros/ad Laurum*<sup>49</sup>. Tra queste, riveste un ruolo prezioso la versione nell'*Epitoma Chronicorum* di Prospero Tirone<sup>50</sup>, più antica e formulata da un redattore che, come è noto, aquitano di provenienza, fu molto probabilmente a Roma durante il pontificato di Leone I<sup>51</sup>; la descrizione della *Prosperi Continuatio Hauniensis*<sup>52</sup> riporta ben più numerosi dettagli topografici per l'inquadramento dell'uccisione: l'imperatore, uscito dalla porta delle Mura Aureliane (*egressum extra portam*), trattenendosi (*residentem*) in *Campo Martio pro tribunali*, in una località a sei miglia dalla città (*in sexto*) indicata con l'espressione *ad duas lauros*, venne assassinato dai due sicari inviati da Petronio Massimo, mentre si deliziava in una passeggiata a cavallo (*intentum ludo gestationis*). Nel frammento di Giovanni di Antiochia dedotto da Prisco, che utilizza a sua volta, con grande probabilità, una fonte occidentale<sup>53</sup>, la descrizione della morte di Valentiniano

42 Spera, "Roma, il suburbio", 459-61, per spunti e bibliografia.

43 *Supra*.

44 Dopo Andrew Gillett, "Rome, Ravenna and the last Western emperors," *Papers of the British School at Rome* 69 (2001): 131-67, soprattutto Mark Humphries, "Valentinian III and the City of Rome (425-455)," in *Two Romes, Rome and Constantinople in Late Antiquity*, eds. Lucy Grig, Gavin Kelly (Oxford-New York: Oxford University Press, 2012), 161-82 e anche Spera, "Roma, il suburbio",

45 *Chron.* 1283, in *MGH, AA XI*, 158.

46 Hyd. 235, in *MGH, AA XI*, 34.

47 *Chron.* s.a. 458, in *MGH, AA XI*, 186.

48 *Fast. Vind.* 583, in *MGH, AA IX*, 305. A proposito della doppia versione sul luogo dell'elezione, Roma e Ravenna, vd. Gillett, "Rome, Ravenna," 150-51.

49 Queste sono in gran parte visualizzate da Rita Volpe, "La problematica storica alla luce delle fonti e dei documenti di archivio," in *Centocelle I. Roma S.D.O. Le indagini archeologiche*, eds. Patrizia Gioia, Rita Volpe (Roma: Rubbettino, 2004), 155. Vd. anche Spera, "Roma, il suburbio", 463-64 nt. 55, per una rassegna delle testimonianze.

50 *Prosperi Tironis Epitoma chronicorum*, 1375 (*MGH, AA IX*, 483-484): *Mortem Aetii mors Valentiniani non longo post tempore consecuta est, tam imprudenter non declinata, ut interfector Aetii amicos armigerosque eius sibimet consociaret. Qui concepti facinoris opportunitatem dissimulanter aucupantes egressum extra urbem [portam] principem et ludo gestationis intentum inopinatis ictibus confoderunt.*

51 Steven Muhlberger, *The Fifth-century Chroniclers: Prosper, Hydatius, and the Gallic Chronicler of 452* (Leeds: Francis Cairn, 1990), 52-60.

52 *MGH, AA IX*, 303 (*[Egressum extra] portam [principem] et in campo Martio pro tribunali in Sexto ad duos lauros residentem [et ludo gestationis intentum] veniente ex adverso Accilane Aetii buccillario simulque veniente Trasilane genero Aetii insperatis et [inopinatis ictibus] confoderunt*).

53 *Ioannis Antiocheni Fragmenta*, ed. Roberto, part. CXLIV-CXLVII e Umberto Roberto, "Prisco e una fonte romana del V secolo", *Romanobarbarica* 17 (2000): 117-59.

III, ancora *κατὰ τὸ Ἄρεος πεδίων*, e dei momenti immediatamente precedenti, coerente con il racconto di Prospero, è arricchito di ulteriori dettagli narrativi, sia precedenti l'agguato (l'imperatore è nel campo di Marte per una cavalcata con pochi uomini e si diletta anche nel tiro con l'arco), sia sulle modalità dell'assassinio e ai fatti a questo successivi<sup>54</sup>.

Gli elementi forniti per tale ambientazione da una parte fanno intravedere l'esistenza di un comparto suburbano di pertinenza imperiale (perciò segnato dal toponimo *ad duas lauros*<sup>55</sup>), dotato di un complesso residenziale, di un ippodromo, di un campo militare con una tribuna<sup>56</sup>, ma rivelano anche, dall'altra, sorprendenti e suggestive assonanze onomastiche e

funzionali con il già ricordato sobborgo imperiale costantinopolitano al settimo miglio della *via Egnatia*, l'*Hebdomon*<sup>57</sup>, che le fonti tramandano dotato di un Campo Marzio (stando a Teofilatto *τὸ πεδίων....., ὃν Κάμπον Ῥωμαῖοι κατονομάζουσιν*: *Hist.* 8, 12), connesso con un *Τριβουνάλιον*<sup>58</sup>, di una residenza di lusso<sup>59</sup>, di alloggi per militari. Questo sito suburbano, a circa 11km dalla città, configuratosi all'inizio specialmente come postazione militare grazie alla presenza di un'estesa pianura e all'adeguata distanza dalla città<sup>60</sup>, costituiva un prestigioso stanziamento extramuraneo marittimo per gli imperatori, ma, soprattutto, come si è accennato, svolse un ruolo primario nella strutturazione definitiva del cerimoniale imperiale nella seconda metà del IV secolo<sup>61</sup>: qui, dopo la nomina di

- 54 *Excerpta de insidiis* 85 (*Excerpta Historica iussu Imp. Constantini Porphyrogeneti, Excerpta de insidiis*, ed. Carolus de Boor (Berolini: apud Weidmannos, 1905), III, 125; cfr. *Ioannis Antiocheni Fragmenta*, ed. Roberto, 496, con traduzione 497 (e Roberto, "Prisco," 130 e 132-133): "Ἡμερων δε διαγενομένων οὐ πολλῶν, ἐδόκει τῷ Βαλεντινιανῷ ἵππασθῆναι κατὰ τὸ Ἄρεος πεδίων, ὀλίγοις ἅμα δορυφόροις, καὶ τοῖς περι τὸν Ὀπτῆλαν καὶ Θραυστήλαν. ὡς δε ἀποβάς τοῦ ἵππου ἐπὶ τὴν τοξείαν ἐχώρει, ἐνθαδι ἐπέθεντο Ὀπτῆλας καὶ οἱ περι αὐτόν, καὶ τὰ παραιωρημένα αὐτοῖς ἐλκύσαντες ξίφη ὥρμησαν. καὶ ὁ μὲν Ὀπτῆλας κατὰ τοῦ κροτάφου παίει τὸν Βαλεντινιανόν, ἐπιστραφέντα δὲ ἴδειν τὸν πατάξαντα δευτέραν κατὰ τῆς ὄψεως ἐπαγαγὼν καταβάλλει· ὁ δὲ Θραυστήλας τὸν Ἡράκλειον καθείλεν, καὶ ἀμφω τε τὸ διάδημα τοῦ βασιλέως καὶ τὸν ἵππον λαβόντες ἐς τὸν Μάξιμον ἀπέτρεχον"; "Trascorsi non molti giorni, l'imperatore desiderò fare una cavalcata in Campo Marzio con poche guardie e gli uomini Optila e Thraustila. Come scese da cavallo e si diede al tiro con l'arco, ecco subito farsi sotto Optila e i suoi uomini, sguainarono le spade sospese al fianco, s'avventano. Otila colpisce Valentiniano alla tempia, e mentre quello accenna a voltarsi per vedere chi lo abbia colpito, di nuovo gli sferra un fendente sul viso e lo abbatte. Thraustila intanto uccide Eraclio, poi entrambi corrono da Massimo con il diadema e il cavallo dell'imperatore".
- 55 Prescindendo dalle ipotesi puntuali di localizzazione, cfr. Fulvio Grosso, "Equites singulares Augusti," *Latomus* 25 (1966): 900-09 e Fulvio Grosso, "Tertulliano e l'uccisione di Pertinace," *Rendiconti dei Lincei* 21 (1966): 140-50; Andreas Alföldi, *Die zwei Lorbeerbäume des Augustus* (Bonn: Habelt, 1973); Jean Guyon, "Duas lauros (inter, ad) territorium," in *Lexicon Topographicum Urbis Romae. Suburbium*, 2 (Roma: Quasar, 2004), 215-18; Volpe, "La problematica storica," 153-59.
- 56 Ovvio, si è detto, per ogni stanziamento imperiale esterno alla città: *supra*. Significativa, in questo senso, anche la formazione del toponimo *in comitatum*, attestato con molta probabilità in relazione al suburbio di Roma nella *Depositio martyrum* (Roberto Valentini, Giuseppe Zucchetti, *Codice Topografico della città di Roma*, II (Roma: Istituto storico per il Medioevo, 1942), 27; cfr. Jean Guyon, "Comitatum", in *Lexicon Topographicum Urbis Romae. Suburbium*, 2 (Roma: Quasar, 2004, 133-34).
- 57 *Supra*.
- 58 Questo si identifica abbastanza concordemente con una struttura semicircolare provvista di nicchie (Robert Demangel, "À propos du tribunal de l'Hebdomon," *Bulletin de correspondance hellénique* 66-67 (1942): 346-47; Robert Demangel, *Contribution à la topographie de l'Hebdomon* (Paris: E. de Boccard, 1945), 5-16; Robert Demangel, "Encore le Tribunal de l'Hebdomon", *Αρχαιολογική Ἐφημερίς* (1953-54): 92-98; per una sintesi Alessandro Taddei, "Un'ipotesi ricostruttiva per la colonna di Teodosio II all'Hebdomon", *Rivista dell'Istituto Nazionale di Archeologia e Storia dell'arte* 66 (2011): 16-17 e Alessandro Taddei, "La morte di Tiberio II, l'incoronazione di Maurizio (582) e il Kampos di Costantinopoli tra fonti, topografia e resti monumentali," *Nea Rhome* 10 (2013): 28-33), da alcuni ritenuta l'esito della monumentalizzazione promossa da Valente, di cui fornisce la descrizione Temistio in *Or.* VI, 83a - vd., però, Taddei, "La morte di Tiberio II," 30-33.
- 59 Da ultimo, con un quadro delle problematiche, Taddei, "Notes" (oltre a Taddei, "Un'ipotesi," 18-20), in particolare sull'identificazione della residenza con quella nota dalle fonti come *αἱ Ἰουκουνδιαναί*.
- 60 Il Campo Marzio costantinopolitano poteva aver ereditato in qualche modo i caratteri originari, extrapomeriani, del Campo Marzio dell'antica capitale; su questo, Filippo Coarelli, *Il Campo Marzio: dalle origini alla fine della Repubblica* (Roma: Quasar, 1997).
- 61 Michael McCormick, *Eternal Victory. Triumphal rulership in late antiquity, Byzantium and the early medieval West* (New York-Port Chester-Melbourne-Sydney: Cambridge University Press / Paris: Editions de la Maison des Sciences de l'Hom-

Valente, per tutto il V secolo<sup>62</sup> avveniva l'elezione imperiale e il corteo muoveva per raggiungere la città, con ingresso dalla monumentale *porta Aurea*, e il palazzo<sup>63</sup>.

Sulla base di questo stringente, di certo non casuale, parallelo, non ci si può sottrarre al fascino dell'ipotesi che il comprensorio suburbano scenario dell'uccisione di Valentiniano III sia il medesimo al quale si riferisce il gruppo di testimonianze sulle nomine e gli *adventus* imperiali e che, nel V secolo, Costantinopoli e Roma avessero per qualche verso gemellato fin nei dettagli le procedure dei cerimoniali, esportati dall'antica capitale nelle altre sedi ed in questa rientrati con gli adattamenti e le variazioni adottati nelle formalizzazioni della corte sul Bosforo; a Roma una postazione imperiale suburbana, funzionale allo svolgersi, anche solo saltuario, di peculiari eventi e liturgie, poté conformarsi, per significati e lemmi toponomastici, all'insediamento della *soror* d'Oriente<sup>64</sup>.

La costruzione di un'ipotesi di localizzazione per il sobborgo imperiale romano preferenziale dal V secolo, concedendo che le fonti annoverate possano riferirsi al medesimo sito anche grazie alla ricorrenza

del riferimento al VI miglio, si può tentare partendo da una ulteriore indicazione: nella descrizione fornita dal biografo di papa Vitaliano dell'ultimo *adventus* imperiale in Occidente, quello nel 663 di Costante, l'imperatore viene accolto dal vescovo *cum clero suo* ancora una volta *miliario VI ab urbe Roma*<sup>65</sup>, con probabilità lo stesso luogo divenuto ormai tradizionale. L'imperatore si era mosso da Napoli, come precisa la stessa biografia di Vitaliano, e arrivava nell'Urbe logicamente da una delle strade di collegamento con la Campania, preferibilmente la via Appia, considerato che anche a Terracina, tappa obbligata, si sono rintracciati segni dell'importante evento<sup>66</sup>. Da sud, pare ovvio, erano giunti anche i cortei imperiali partiti da Costantinopoli.

Concentrare l'attenzione nel settore sud-est del suburbio, in effetti, sembra plausibile, considerata la particolare estensione, in quest'area, della proprietà imperiale<sup>67</sup>, che si era accresciuta notevolmente durante il primo e medio Impero soprattutto con l'acquisizione di prestigiosi complessi residenziali sottratti all'aristocrazia senatoria, per lo più di origine

me, 1986), 152-157, 212-219 e Cyril Mango, "The Triumphal Way of Constantinople and the Golden Gate," *Dumbarton Oaks Papers* 54 (2000): 176. Per la nomina di Valente, *supra*.

62 Come ben valorizzato da Taddei, "La morte di Tiberio II." L'insieme delle fonti è in Alexander van Millingen, *Byzantine Constantinople: the Walls of the City and adjoining Historical Sites* (London: John Murray Albemarle Street, 1899), 331; inoltre, Theodoros K. Makridis, "To Byzantinon Hebdomon kai ai par' autu momai," *Thrakika* 10 (1938): 151-52.

63 Sulla strutturazione del cerimoniale dell'ascesa al trono nella tarda antichità tra Roma e Costantinopoli cfr. soprattutto Sabine G. Mac Cormack, "Change and Continuity in Late Antiquity: The Ceremony of *Adventus*," *Historia* 21 (1972): 721-752 e Sabine G. Mac Cormack, *Arte e cerimoniale nella tarda antichità* (Torino: Giulio Einaudi editore, 1995), part. 247-56, 302-22, 362-70. Vd., poi, Gilbert Dagron, *Emperor and Priest. The Imperial Office in Byzantium* (New York-Port Chester-Melbourne-Sydney: Cambridge University Press, 2003), 59-69.

64 Spera, "Roma, il suburbio", 466-67, più ampiamente su tale parallelo e sugli 'scambi' cerimoniali in onore degli imperatori.

65 *Liber pontificalis* I, 343 (analoga la testimonianza di Paolo Diacono, *Hist. Lang.* 5, 11: *Cui sexto ab urbe miliario Vitalianus papa cum sacerdotibus et Romano populo occurrit*). Su questo evento e sulle connessioni con le procedure costantinopolitane Enrico Zanini, *Le Italie bizantine. Territorio, insediamenti ed economia nella provincia bizantina d'Italia (VI-VIII secolo)* (Bari: Edipuglia, 1998), 89.

66 Il percorso di arrivo di Costante II a Roma è dettagliatamente ricostruito da Laura Mecella, "Brevi note sulla spedizione di Costante II in Italia: il percorso da Taranto a Roma," in *Paesaggi della via Appia. Fra Geografia e Storia*, ed. Gianluca Casagrande (Roma: GREAL-IF Press, 2011), 27-51; il passaggio a Terracina è documentato da due epigrafi su una colonna reimpiegata nella cattedrale di San Cesario e pertinente con ogni probabilità al foro della città, una in greco, con acclamazione agli imperatori 'ortodossi e vittoriosi', e una in latino, commemorante lavori di abbellimento al tempo di un *consul et dux Georgius*, che André Guillou, "Inscriptions du duché de Rome," *Mélanges de l'Ecole française de Rome. Moyen-Age, Temps modernes* 83, no. 2 (1971): 149-58, riferisce convincentemente proprio all'evento straordinario del passaggio di Costante.

67 Filippo Coarelli, "L'Urbs e il suburbio," in *Società Romana e Impero Tardoantico*, II, Roma. *Politica, economia, paesaggio urbano*, ed. Andrea Giardina (Bari: Laterza, 1986), 35-58. Per un quadro di dati Spera, "Roma, il suburbio", 468-73, part. nt. 97.

provinciale<sup>68</sup>, e ne facevano parte, come è noto, le ville dei Gordiani, di Centocelle, dei Sette Bassi, dei Quintili, quella al Quadraro scavata nel 1780, forse coincidente con la villa detta delle Vignacce<sup>69</sup> (fig. 7). Di tale vastissima proprietà si può supporre una buona conservazione nel IV e V secolo, come si evince anche dalla continuità d'uso degli stessi complessi dei Quintili e dei Sette Bassi, i quali costituirono probabilmente un comprensorio unitario<sup>70</sup>: è a tale ampia area, estesa tra il IV e il VI miglio dalla città, che si è ritenuto di riferire le indicazioni delle fonti

citato<sup>71</sup>. Fornisce un sostegno incontrovertibile a tale proposta di identificazione la facile relazione tra il singolare toponimo *Brontotas*, *hapax* utilizzato, come si è visto, nella versione di Cassiodoro per l'*adventus* di Antemio<sup>72</sup>, e l'accezione di Zeus portatore di fulmini, Bronton, culto originario della Frigia e diffuso in Oriente, particolarmente in Mesia e Bitinia, ma pressoché sconosciuto in Occidente<sup>73</sup>. Le sole iscrizioni, quattro greche e quattro latine, scoperte in Italia provengono da Roma: di quattro di queste non abbiamo alcun dato sul contesto di ritrovamento<sup>74</sup>, le

68 Coarelli, "L'Urbs," part. 41-58, part. 54-55. Sulla formazione della proprietà imperiale in quest'area anche Marco Maiuro, *Res Caesaris. Ricerche sulla proprietà imperiale nel Principato* (Bari: Edipuglia, 2012), 241-58, 371-80 per il suburbio.

69 Sulla ben dimostrabile pertinenza di questi prestigiosi complessi alla proprietà imperiale, si valuti la documentazione analizzata da Coarelli, "L'Urbs," 49-55, che integra vari indicatori (epigrafi, *fistulae*, statuaria) con alcune informazioni sulle confische riferite dalle fonti letterarie. La bibliografia su questi complessi è piuttosto ampia; ci si limiti, per quadri generali da cui dedurre ulteriori indicazioni, per la villa dei Gordiani a Marco Maiuro, "Gordianorum villa," in *Lexicon Topographicum Urbis Romae. Suburbium*, 3 (Roma: Quasar, 2005), 31-39; per quella *ad duas lauros* ai diversi contributi in *Centocelle II. Roma S.D.O. Le indagini archeologiche*, ed. Rita Volpe (Roma: Rubbettino, 2007); per la villa dei Sette Bassi si parta dalla sintesi recente di Lorenzo Quilici, "La villa dei Sette Bassi a Roma Vecchia," in *για το φίλο μας. Scritti in ricordo di Gaetano Messineo* (Monte Compatri: Edizioni Espera, 2016), 307-14; per il complesso dei Quintili alla generale e completa trattazione di Antonella Rotondi, Barbara Pettinau, Gabriella Bevilacqua, Roberto Frontoni, Giuliana Galli, Carmen Lalli, "Quintiliorum praedium" in *Lexicon Topographicum Urbis Romae. Suburbium*, 4 (Roma: Quasar, 2006), 279-94. La villa delle Vignacce è meno nota: basti, su questa, Coarelli, "L'Urbs," 49-52, anche per le questioni identificative con il sito scavato dal Volpato.

70 Ciò è dato per ovvio da diversi studiosi, anche da Coarelli, "L'Urbs," 53-54; in questa direzione si valorizza un passo di Erodiano (1, 12, 5-6) relativo al racconto della sedizione contro Cleandro (l'imperatore, trovandosi nella sua villa suburbana, non aveva sentito la folla logicamente appostata sulla strada di accesso: se si tratta, come pare probabile, dei Quintili, egli doveva trovarsi - così è stato suggestivamente pensato - all'estremità opposta della residenza rispetto all'ingresso della via Appia, cioè nel settore corrispondente alla villa dei Sette Bassi). Per analisi degli indicatori di continuità Spera, "Roma, il suburbio", 471-72, con nt. 102-103.

71 Una formulazione dettagliata delle argomentazioni identificative in Spera, "Roma, il suburbio", 473-80.

72 *Supra*. Nel riferire la notizia, la storiografia moderna ha scarsamente affrontato il problema dell'identificazione del *locus Brontotas*: vd., ad esempio, Arturo Solari, *La crisi dell'Impero romano. IV: La tutela barbarica* (Milano: Dante Alighieri, 1936), 157; recentemente, Mark Humphries, "From Emperor to Pope? Ceremonial, Space and Authority at Rome from Constantine to Gregory the Great," in *Religion, Dynasty and Patronage in Early Christian Rome, 300-900*, eds. Kate Cooper, Julia Hillner (Cambridge: Cambridge University Press, 2007), 44 e Jonathan J. Arnold, *Theoderic and the Roman Imperial Restoration* (Cambridge: Cambridge University Press, 2014), 42-43 con nt. 25); sul toponimo solo poche righe di Christian Hülsen, "Brontotas," in *Realencyclopädie der classischen Altertumswissenschaft. Supplementband I* (Stuttgart: J. B. Metzler, 1903), 258, con la sbrigativa clausola 'nicht näher zu bestimmen' e, con qualche argomentazione sulla possibile corrispondenza con il luogo della morte di Valentiniano III, Dirk Henning, *Periclitans Res Publica. Kaisertum und Eliten in der Krise des Weströmischen Reiches 454/5-493 n.Chr.* (Stuttgart: Franz Steiner Verlag, 1999), 44-45; Penny MacGeorge, *Late Roman Warlords* (Oxford: University Press, 2002), 235; Friedrich Anders, *Flavius Ricimer. Macht und Ohnmacht des weströmischen Heermeisters in der zweiten Hälfte des 5. Jahrhunderts* (Frankfurt am Main: Peter Lang, 2010), 197 nt. 706.

73 Thomas Drew-Bear, Christian Naour, "Divinités de Phrygie," in *Aufstieg und Niedergang der römischen Welt II*, 18, 3 (Berlin: de Gruyter, 1990), 1907-2044 e Gian Franco Chiaï, "Zeus Bronton und der Totenkult im kaiserzeitlichen Phrygien," in *Bestattungsrituale und Totenkult in der römischen Kaiserzeit. Rites funéraires et culte des morts aux temps impériaux*, eds. Jörg Rüpke, John Scheid (Stuttgart: Franz Steiner Verlag 2010), 135-156. L'area preferenziale per la diffusione del culto emerge chiaramente dalla distribuzione delle ricorrenze epigrafiche che lo attestano: delle 206 iscrizioni greche nel *database* del Packard Humanities Institute (<https://inscriptions.packhum.org>), ben 201 ricorrenze provengono dall'Asia Minore (160 dalla Frigia) e solo quattro, come si vedrà subito, dall'Italia.

74 Si tratta di *IGUR I*, 163, vista dal Maffei presso Francesco Bianchini (su cui però cfr. *infra*), *IGUR I*, 164, al Museo Nazionale Romano, *CIL*, VI 432, che tra XVI e XVII secolo era già nella casa di Battista Palino nella regione Arenula, ora ai Musei Capitolini, e *CIL*, VI 2241 da una non ben localizzabile vigna di Giacomo Vacca. Di incerta localizzazio-

altre, invece, due latine e due greche, vennero recuperate nel 1929 da Giovanni Annibaldi al settimo chilometro della via Appia nuova<sup>75</sup>, area tra la villa dei Quintili e quella dei Sette Bassi, luogo dove il rinvenimento di cospicuo materiale scultoreo ed epigrafico (statuette votive con immagini di divinità, rilievi, lastre e cippi iscritti con dediche devozionali), forse accumulato per la calcinazione<sup>76</sup>, garantiva l'esistenza di un santuario eclettico dedicato a divinità orientali sotto la preminente titolarità di Zeus Bronton<sup>77</sup>.

A questo culto, logicamente correlabile con l'origine frigia dei Quintili<sup>78</sup>, risultarono direttamente associate, oltre ai manufatti iscritti, soprattutto una statua di bue<sup>79</sup> e due piccole statue di Zeus in trono<sup>80</sup>, cui si accosta un reperto simile, pure con l'attributo del fulmine, dalla stessa area, pubblicata dal Guattani<sup>81</sup> (fig. 8). Ma il centro del santuario non poteva che essere, come è stato giustamente proposto<sup>82</sup>, la colossale statua di Zeus seduto su un trono roccioso, scoperta nell'area della villa nel 1926 in corrispon-

---

ne anche l'epigrafe ricordata da fra' Giocondo a San Martino ai Monti (CIL, VI 733), con la dedica a Mitra da parte di un *sacerdos Dei Brontotis*: l'estrema varietà di materiale aggregato per il reimpiego in quella chiesa ne rende estremamente dubbia la provenienza dal santuario domestico di Via Giovanni Lanza, ritenuta possibile da Jaqueline Calzini Gysens, "Mithra, spelaeum (Via G. Lanza 128; Reg. V)," in *Lexicon Topographicum Urbis Romae*, 3 (Roma: Quasar, 1996), 260.

- 75 Giovanni Annibaldi, "Scoperta di ruderi di edificio rustico e rinvenimento di sculture al VII chilometro dell'Appia nuova," *Notizie degli Scavi di antichità* (1935): 98-100, nn. 52, 53, 54, 59, : AE 1935, 130 (è lo scioglimento di un voto per l'esito propizio di un viaggio, mediante la dedica di un manufatto, una piccola statua andata perduta, sulla cui base si ricorda la dedica *I(ovi) O(ptimo) M(aximo) Brontonti* da parte della *matrona Arruntia Hygia*) e 132 (iscrizione su un tondo, nella quale ricordano le accezioni di Zeus Bronton, che scaglia fulmini che fanno tremare la terra e divinità propizia per la fecondità della terra); *IGUR*, I 138 (dedica di *Αὐρήλ(ιος) Λάμπων* a Zeus Bronton, con la realizzazione della testa della divinità egizia Neotera; l'epigrafe greca è associata alla latina per Gordiano III e la moglie *Furia Sabina Tranquillina*) e 139 (l'iscrizione segna, sul basamento, il dono di una statuette di bue, offerta di *Γενναῖος · Κλαύδιος · Εὐτύχης θεῶ μεγάλω · Βροντῶντι*). Non si può trascurare la sostanziale identità di questa ultima epigrafe con una di quelle decontestualizzate (*IGUR*, I 163: *Γναῖος Κλαύδιος Εὐτύχης θεῶ μεγάλω Βροντῶντι δῶρον ἀνέθηκεν*), che rende assai suggestiva l'ipotesi che anche questo manufatto provenga dallo stesso sito e che possa essere forse collegato alla statua di bue senza base trovata dall'Annibaldi (Annibaldi, "Scoperta," 96, n. 33; così Rita Paris, Barbara Pettinau, "Devozione privata e culto pubblico: il santuario di Zeus Bronton sull'Appia Nuova", in Beatrice Palma Venetucci, *Culti orientali tra scavo e collezionismo* (Roma: Artemide, 2006), 192); è infatti interessante una testimonianza epigrafica da Apollonia che accompagnava il dono a Zeus Bronton di due buoi in marmo di Docimio da parte di un contadino, quale ringraziamento per aver salvato i due armenti (Drew-Bear, Naour, "Divinités de Phrygie," 2008 = *SEG* 40, 1370).
- 76 I sessantanove reperti furono dettagliatamente descritti da Annibaldi, "Scoperta," il quale trascurò di presentare le "molte altre sculture" ridotte in frammenti esigui (101); dal contesto omogeneo dei materiali sacri si distinguevano soltanto poche epigrafi e sculture funerarie, che suggerirono, anche sulla base delle condizioni di ritrovamento ("un numeroso gruppo di piccole statue tutte frammentate e sparse disordinatamente in una specie di fossa, ove furono gettate per farne, forse, calce": 76), l'ipotesi della probabile destinazione per il riciclo. Su tali manufatti cfr. Luigi Moretti, in *IGUR*, I, 119-121, Paris, Pettinau, "Devozione privata," e Giovanna Pisano, "Note sull'Astarte dei Quintili," in Beatrice Palma Venetucci, *Culti orientali tra scavo e collezionismo* (Roma: Artemide, 2006), 199-207.
- 77 Annibaldi, "Scoperta," 101-104; Luigi Moretti, in *IGUR*, I, 119; Paris, Pettinau, "Devozione privata."
- 78 Da ultimo, Tobias Esch, "Die Quintilii aus Alexandria Troas: Aufstieg und Fall einer Familie," in *Neue Forschungen in Alexandria Troas*, ed. Elmar Schwertheim (Bonn: Habelt, 2018), 1-60. L'intuizione nel correlare il santuario documentato dai reperti al km 7 dell'Appia nuova e l'origine dei Quintili (Annibaldi, "Scoperta," 104 ne stabiliva piuttosto il legame con i "servi e soldati al servizio" degli imperatori proprietari, con Commodo, della villa) si deve a Angelo Trotta, "Fonti letterarie ed epigrafiche: un ritratto di famiglia," in *La villa dei Quintili. Fonti scritte e fonti figurate*, ed. Andreina Ricci (Roma: Lithos, 1998), 18; poi anche Paris, Pettinau, "Devozione privata," 193-94.
- 79 Annibaldi, "Scoperta," 96, n. 33.
- 80 Annibaldi, "Scoperta," 77-78, nn. 1-2; Paris, Pettinau, "Devozione privata," 190-91.
- 81 Giuseppe Antonio Guattani, *Memorie enciclopediche romane sulle belle arti, antichità*, Tomo V (Roma: Salomoni, 1810, 18-23), da cui Ulrich Schädler, "Scavi e scoperte nella villa dei Quintili," in *La villa dei Quintili. Fonti scritte e fonti figurate*, ed. Andreina Ricci (Roma: Lithos, 1998), 90-91, n. 22 e Paris, Pettinau, "Devozione privata," 191.
- 82 Paris, Pettinau, "Devozione privata," 193-94.

denza di un edificio articolato<sup>83</sup>, statua eccentrica nell'elaborazione e forse "grandiosa immagine sacra ... voluta" dai Quintili, "cui erano ... particolarmente devoti"<sup>84</sup> (fig. 9).

La continuità di vita di questo luogo di culto si protrae con sicurezza anche nella fase della proprietà imperiale, come assicurano alcuni manufatti di cronologia posteriore all'età antonina<sup>85</sup> e la dedica in greco a Zeus Bronton significativamente associata a quella, in latino, [*pro salute? Imp(eratoris) C]aesa[ris M(arci)] A[nt]onii Gordiani Aug(usti) Furiae Sabiniae Tranquillinae Aug(ustae)*, databile, perciò, tra il 241 e il 244<sup>86</sup> (fig. 10), e di esso dovette conservarsi un prolungato ricordo, se anche tarde fonti agiografiche, databili tra il V e il VII secolo, ambientando nell'area della via

Appia alcune vicende connesse al martirio di Cecilia e i compagni e di papa Urbano, richiamano l'esistenza di un *templum Iovis*<sup>87</sup>; nella stessa area una immaginaria *domus Marmeniae*, luogo della sepoltura di Urbano, era *extra palatium Vespasiani*, tradizionalmente il circo di Massenzio, e *prope Columnas*<sup>88</sup>, un toponimo che viene la tentazione di ritenere significativamente assonante con quello *ad columellas* utilizzato per indicare il luogo di elezione di Maggiorano<sup>89</sup>. Non si può escludere che il recupero, nel lemma riferito ad Antemio, della memoria del santuario non possa essere in qualche modo collegato all'atteggiamento di aperta tolleranza verso i pagani dell'imperatore, che alcune fonti descrivono accompagnato, nel suo arrivo a Roma, da due pagani, Marcellino e Messio Febo Severo<sup>90</sup>.

83 Pietro Romanelli, "Scoperte nel suburbio in seguito a lavori agricoli," *Notizie degli Scavi di Antichità* (1926); 278-82. Dei lavori si conserva solo la sintesi di una relazione, che riferisce della scoperta di "una specie di tempio in opera incerta" prossimo ad un organismo costituito da quattro ambienti (Paris, Pettinau, "Devozione privata," 193).

84 Paris, Pettinau, "Devozione privata," 193-194; sulla statua anche Lucilla De Lachenal, in *Museo Nazionale Romano, Le sculture* I, 8, 1 (Roma: De Luca Edizioni d'Arte, 1985), 255-257, n. VI, 1.

85 Annibaldi, "Scoperta" (part. 88, n. 15; 90 nn. 17-18; 91-94, nn. 20-21; 95, nn. 25-26).

86 *IGUR*, I 138; cfr. Annibaldi, "Scoperta," 98, n. 52.

87 Si tratta delle *passiones* del papa Urbano (*Acta Sanctorum Maii*, VI, 10-14) e del gruppo agiografico, connesso a S. Cecilia, di Tiburzio e Valeriano (*Acta Sanctorum Aprilis*, II, 204-208). Cfr. Lucrezia Spera, "Iovis, templum," in *Lexicon Topographicum Urbis Romae. Suburbium*, 3 (Roma: Quasar, 2005), 94.

88 Lucrezia Spera, "Marmeniae, domus," in *Lexicon Topographicum Urbis Romae. Suburbium*, 4 (Roma: Quasar, 2006), 40-41, per la *domus Marmeniae*. Un quadro delle possibilità sul luogo definito *Columnae* in Lucrezia Spera, "Columnae," in *Lexicon Topographicum Urbis Romae. Suburbium*, 2 (Roma: Quasar, 2004), 132-33, con il quadro complessivo delle fonti e le interpretazioni relative; Spera, "Roma, il suburbio", 475-77.

89 *Supra*.

90 Su tali problematiche Umberto Roberto, "Gli 'ultimi pagani' e la crisi dell'impero d'Occidente: impegno politico e influenza culturale alla corte di Valentiniano III e Antemio," in *Le prince chrétien. De Constantin aux royautés barbares*, eds. Sylvain Destephen, Bruno Dumézil, Hervé Inglebert (Paris: Association des Amis du Centre d'Histoire et Civilisation de Byzance, 2018), part. 483-87.



## Bibliografia

- Agache, Sylvie. "Villa publica." In *Lexicon Topographicum Urbis Romae*, 5, 202-205. Roma: Quasar, 1999.
- Alföldi, Andreas. *Die zwei Lorbeerbäume des Augustus*. Bonn: Habelt, 1973.
- Anders, Friedrich. *Flavius Ricimer. Macht und Ohnmacht des weströmischen Heermeisters in der zweiten Hälfte des 5. Jahrhunderts*. Frankfurt am Main: Peter Lang, 2010.
- Annibaldi, Giovanni. "Scoperta di ruderi di edificio rustico e rinvenimento di sculture al VII chilometro dell'Appia nuova." *Notizie degli Scavi di antichità* (1935): 76-104.
- Arnold, Jonathan J. *Theoderic and the Roman Imperial Restoration*. Cambridge: Cambridge University Press, 2014.
- Barnes, Timothy David. "Jerome and the *Origo Constantini imperatoris*." *Phoenix* 43, no. 2 (1989): 158-61.
- Barnes, Timothy David. "Emperors on the move." *Journal of Roman Archaeology* 2 (1989): 247-61.
- Barnes, Timothy David. *Ammianus Marcellinus and the Representation of Historical Reality*. Ithaca, N.Y.: Cornell University Press, 1998.
- Betori, Alessandro e Vincenti, Valentina. "Pavimenti dalla cosiddetta villa di Cesare e Massenzio a S. Cesareo (RM)." In *Atti del XX Colloquio dell'Associazione italiana per lo studio e la conservazione del mosaico*, 227-36. Tivoli: Scripta Manent Edizioni, 2015.
- Bidez, Joseph. *Vita di Giuliano imperatore*. Rimini: Il Cerchio Iniziative Editoriali, 2004.
- Bouffartigue, Jean. *L'empereur Julien et la culture de son temps*. Paris: Institut d'Études Augustiniennes, 1992.
- Bruckneudorf und Gamzigrad. Spätantike Paläste und Großvillen im Donau-Balkan-Raum*, Akten des Internationalen Kolloquiums in Bruckneudorf vom 15. bis 18. Oktober 2008, edited by Gerda von Bülow und Heinrich Zabelhicky. Bonn: Habelt, 2011.
- Burgess, Richard W. "A Common Source for Jerome, Eutropius, Festus, Ammianus, and the *Epitome de Caesaribus* between 358 and 378, along with further thoughts on the date and nature of the Kaisergeschichte." *Classical Philology* 100 (2005): 166-92.
- Burgess, Richard W. "Morte e successione costantiniana." In Costantino I. *Enciclopedia costantiniana sulla figura e l'immagine dell'imperatore del cosiddetto editto di Milano. 313-2013*, I, 80-104. Roma: Istituto della Enciclopedia Italiana, 2013.
- Burgess, Richard W. "Ἀχυρώων or Προάστειον? The Location and Circumstances of Constantine's Death." *Journal of Theological Studies* 50, no. 1 (1999): 153-61.
- Caltabiano, Matilde. *L'epistolario di Giuliano imperatore*. Napoli: M. D'Auria Editore, 1991.
- Calzini Gysens, Jaqueline. "Mithra, spelaeum (Via G. Lanza 128; Reg. V)." In *Lexicon Topographicum Urbis Romae*, 3, 260-261. Roma: Quasar, 1996.
- Centocelle II. Roma S.D.O. Le indagini archeologiche*, edited by Rita Volpe. Roma: Rubbettino, 2007.
- Chiai, Gian Franco. "Zeus Bronton und der Totenkult im kaiserzeitlichen Phrygien." In *Bestattungsrituale und Totenkult in der römischen Kaiserzeit. Rites funéraires et culte des morts aux temps impériaux*, edited by Jörg Rüpke, John Scheid, 135-156. Stuttgart: Franz Steiner Verlag 2010.
- Città e capitali nella tarda antichità*, edited by Beatrice Girotti, Christian R. Raschle. Milano: Edizioni Universitarie di Lettere Economia Diritto, 2020.

- Coarelli, Filippo. "L'Urbs e il suburbio." In *Società Romana e Impero Tardoantico*, II, Roma. *Politica, economia, paesaggio urbano*, edited by Andrea Giardina, 1-58. Bari: Laterza, 1986.
- Coarelli, Filippo. *Il Campo Marzio: dalle origini alla fine della Repubblica*. Roma: Quasar, 1997.
- Colombo, Maurizio. "Constantinus rerum nouator: dal comitatus diocleziano ai palatini di Valentiniano I." *Klio* 90 (2008): 124-61.
- Comitatus. *Beiträge zur Erforschung des spätantiken Kaiserhofes*, edited by Winterling, Aloys. Berlin: Akademie Verlag, 1998.
- Corsi, Cristina. "The villa-mansio in the Late Antique Mediterranean: between historiographical creation and archaeological impotence." *Postclassical Archaeology* 10 (2020): 165-92.
- Coşkun, Altay. "Kaiser Valentinian in Konz. Der Quellenwert der Gesetzesfragmente des Codex Theodosianus." *Trierer Zeitschrift* 77/78 (2014/15): 193-99.
- Dagron, Gilbert. *Emperor and Priest. The Imperial Office in Byzantium*, 59-69. New York-Port Chester-Melbourne-Sydney: Cambridge University Press, 2003.
- Dagron, Gilbert. *Naissance d'une capitale. Constantinople et ses institutions de 330 à 451*. Paris: Presses Universitaires de France, 1974.
- de' Spagnolis, Marisa. *La scoperta della villa imperiale di Cesare e Massenzio a S. Cesareo. Rapporto preliminare*. Palestrina: Stampa I.T.L., 2012.
- Deichmann, Friedrich Wilhelm. "Costantinopoli e Ravenna: un confronto." In *XXIX Corso di cultura sull'arte ravennate e bizantina*, 143-58. Ravenna: Edizioni del Girasole, 1982.
- Demangel, Robert. "À propos du tribunal de l'Hebdomon." *Bulletin de correspondance hellénique* 66-67 (1942): 346-47.
- Demangel, Robert. "Encore le Tribunal de l'Hebdomon", *Ἀρχαιολογικὴ Ἐφημερίς* (1953-54): 92-98.
- Demangel, Robert. *Contribution à la topographie de l'Hebdomon*. Paris: E. de Boccard, 1945.
- den Boeft, Jan, Jan Willelm Drijvers, Daniël den Hengst, and Hans C. Teitler. *Philological and Historical Commentary on Ammianus Marcellinus XXIX*. Leiden-Boston: Brill 2013.
- den Boeft, Jan, Jan Willelm Drijvers, Daniël den Hengst, and Hans C. Teitler. *Philological and Historical Commentary on Ammianus Marcellinus XXVI*. Leiden-Boston: Brill 2008.
- den Boeft, Jan, Jan Willelm Drijvers, Daniël den Hengst, and Hans C. Teitler. *Philological and Historical Commentary on Ammianus Marcellinus XXX*. Leiden-Boston: Brill 2015.
- den Boeft, Jan, Jan Willelm Drijvers, Daniël den Hengst, and Hans C. Teitler. *Philological and Historical Commentary on Ammianus Marcellinus XXXI*. Leiden-Boston: Brill 2018.
- Die Römer in Rheinland-Pfalz*, edited by Heinz Cüppers. Stuttgart: Konrad Theiss Verlag 1990.
- Dittrich, Ursula-Barbara. *Die Beziehungen Roms zu den Sarmaten und Quaden im vierten Jahrhundert n. Chr., nach der Darstellung des Ammianus Marcellinus*. Bonn: Habelt, 1984.
- Drew-Bear, Thomas e Naour, Christian. "Divinités de Phrygie." In *Aufstieg und Niedergang der römischen Welt* II, 18, 3, 1907-2044. Berlin: de Gruyter, 1990.
- Duval, Noël "Les résidences impériales: leur rapport avec les problèmes de légitimité, les partages de l'empire et la chronologie des combinaisons dynastiques". In *Usurpationen in der Spätantike*, edited by François Paschoud, Joachim Szidat, 127-153. Stuttgart: Franz Steiner 1997.

- Esch, Tobias. "Die Quintilii aus Alexandria Troas: Aufstieg und Fall einer Familie." In *Neue Forschungen in Alexandria Troas*, edited by Elmar Schwertheim, 1-60. Bonn: Habelt, 2018.
- Ferracci, Emilio. "L'ager Labicanus." In *Il Lazio tra Antichità e Medioevo. Studi in memoria di Jean Coste*, 293-303. Roma: Quasar, 1999.
- Festugière, André-Jean. "Julien à Macellum." *Journal of Roman Studies* 47 (1957): 53-58.
- Gillett, Andrew. "Rome, Ravenna and the last Western emperors." *Papers of the British School at Rome* 69 (2001): 131-67.
- Goethert, Klaus-Peter. "Contionacum: Kaiserlicher Landsitz oder vorübergehender Aufenthalt Valentinians?." *Trierer Zeitschrift* 62 (1999): 219-21.
- Goethert, Klaus-Peter. "Die römische Kaiservilla von Konz." In *Trier - Kaiserresidenz und Bischofssitz. Die Stadt in spätantiker und frühchristlicher Zeit*. Ausstellungskatalog, Rheinisches Landesmuseum Trier, 310-18. Mainz am Rhein: von Zabern Verlag 1984.
- Grosso, Fulvio. "Equites singulares Augusti." *Latomus* 25 (1966): 900-09.
- Grosso, Fulvio. "Tertulliano e l'uccisione di Pertinace." *Rendiconti dei Lincei* 21 (1966): 140-50.
- Gruber, Joachim. *D. Magnus Ausonius "Mosella". Kritische Ausgabe, Übersetzung, Kommentar*. Berlin-Boston: De Gruyter, 2013.
- Guillou, André. "Inscriptions du duché de Rome." *Mélanges de l'Ecole française de Rome. Moyen-Age, Temps modernes* 83, no. 2 (1971): 149-58.
- Gušić, Sima. "Mediana." In *Roman Imperial Towns and Places in Serbia: Sirmium, Romuliana and Naissus*, edited by Dragoslav Srejskić, 169-177. Belgrade: Serbian Academy of Sciences and Arts, 1993.
- Guyon, Jean. "Comitatum, in." In *Lexicon Topographicum Urbis Romae. Suburbium*, 2, 133-34. Roma: Quasar, 2004.
- Guyon, Jean. "Duas lauros (inter, ad) territorium." In *Lexicon Topographicum Urbis Romae. Suburbium*, 2, 215-18. Roma: Quasar, 2004.
- Hadjinicolaou, Anne. "Macellum, Lieu d'exil de l'empereur Julien." *Byzantion* 21, no. 1 (1951): 15-22.
- Halfmann, Helmut. *Itinera principum. Geschichte und Typologie der Kaiserreisen im Römischen Reich*. Stuttgart: Franz Steiner, 1986.
- Henning, Dirk. *Periclitans Res Publica. Kaisertum und Eliten in der Krise des Weströmischen Reiches 454/5-493 n.Chr.*, Stuttgart: Franz Steiner Verlag, 1999.
- Hidalgo Prieto, Rafael. "¿Fue Cercadilla una villa? El problema de la función del complejo de Cercadilla en Corduba - Was Cercadilla a villa? The problem of the function of the Complex of Cercadilla at Corduba and the large villae of the Empire", *Archivo Español de Arqueología* 87 (2014): 217-41.
- Hidalgo Prieto, Rafael. "Aspetti dell'interpretazione del complesso palatino di Cercadilla a Cordova." In *La villa restaurata e i nuovi studi sull'edilizia residenziale tardoantica*. Atti del convegno internazionale del Centro Interuniversitario di Studi sull'Edilizia abitativa tardoantica nel Mediterraneo (CISEM), Piazza Armerina 7-10 novembre 2012, 533-542. Bari: Edipuglia, 2014.
- Humphries, Mark. "From Emperor to Pope? Ceremonial, Space and Authority at Rome from Constantine to Gregory the Great." In *Religion, Dynasty and Patronage in Early Christian Rome, 300-900*, edited by Kate Cooper, Julia Hillner, 21-58. Cambridge: Cambridge University Press 2007.

- Humphries, Mark. "Valentinian III and the City of Rome (425-455)." In *Two Romes, Rome and Constantinople in Late Antiquity*, edited by Lucy Grig, Gavin Kelly, 161-82. Oxford-New York: Oxford University Press, 2012.
- Ioannis Antiocheni Fragmenta ex Historia chronica. Introduzione, edizione critica e traduzione*, edited by Umberto Roberto. Berlin-New York: de Gruyter 2005.
- Jones, Arnold H. M., John Robert Martindale and John Morris. *The Prosopography of the Later Roman Empire*, Volume I: A.D. 260-395. New York-Port Chester-Melbourne-Sydney: Cambridge University Press, 1971.
- Jones, Arnold H. M. *The Later Roman Empire, 284-602. A social economic and administrative survey*, I. Norman: University of Oklahoma Press, 1964.
- Keune, Johann Baptist. "Conz an der Saar." *Trierer Zeitschrift* 8 (1933): 15-22.
- Koortbojian, Michael. "Crossing the pomerium. The armed ruler at Rome." In *The Emperor and Rome. Space, Representation and Ritual*, edited by C. Ewald Björn, Carlos F. Noreña, 247-74. New York-Port Chester-Melbourne-Sydney: Cambridge University Press.
- Leppert, Manfred. *23 Kaiservillen. Vorarbeiten zu Archäologie und Kulturgeschichte der Villeggiatur der hohen Kaiserzeit*. Doktorat-Dissertation. Freiburg i. Br., 1974.
- Mac Cormack, Sabine G. "Change and Continuity in Late Antiquity: The Ceremony of *Adventus*." *Historia* 21 (1972): 721-52.
- Mac Cormack, Sabine G. *Arte e cerimoniale nella tarda antichità*. Torino: Giulio Einaudi editore, 1995.
- MacGeorge, Penny. *Late Roman Warlords*. Oxford: University Press, 2002.
- Maiuro, Marco. "Gordianorum villa." In *Lexicon Topographicum Urbis Romae. Suburbium*, 3, 31-39. Roma: Quasar, 2005.
- Maiuro, Marco. *Res Caesaris. Ricerche sulla proprietà imperiale nel Principato*. Bari: Edipuglia, 2012.
- Makridis, Theodoros K. "To Byzantinon Hebdomon kai ai par' autu momai." *Thrakika* 10 (1938): 137-98.
- Mango, Cyril. "The Triumphal Way of Constantinople and the Golden Gate." *Dumbarton Oaks Papers* 54 (2000): 173-88.
- McCormick, Michael. *Eternal Victory. Triumphal rulership in late antiquity, Byzantium and the early medieval West*. New York-Port Chester-Melbourne-Sydney: Cambridge University Press / Paris: Editions de la Maison des Sciences de l'Homme, 1986.
- Mecella, Laura. "Brevi note sulla spedizione di Costante II in Italia: il percorso da Taranto a Roma." In *Paesaggi della via Appia. Fra Geografia e Storia*, edited by Gianluca Casagrande, 27-51. Roma: GREAL-IF Press, 2011.
- Métivier, Sophie. *La Cappadoce (IV<sup>e</sup>-VI<sup>e</sup> siècle). Une histoire provinciale de l'Empire Romain d'Orient*. Paris: Publications de la Sorbonne, 2005.
- Milano capitale dell'impero romano, 286-402 d.C.* Catalogo della mostra. Milano: Silvana Editoriale, 1990.
- Milošević, Gordana. "The Architecture of the Residential Complex in Mediana." In *Constantine the Great and the Edict of Milan 313: the birth of Christianity in the Roman Provinces on the Soil of Serbia*, 118-25. Belgrade: National Museum in Belgrade, 2013.
- Mócsy, András. "Murocincta." In *Adriatica praehistorica et antiqua: Miscellanea Gregorio Novak dicata*, 583-86. Zagreb: Sveučilište u Zagrebu, 1970.
- Mócsy, András. *Pannonia and Upper Moesia: A History of the Middle Danube Provinces of the Roman Empire*. London: Routledge Revivals, 1974.

- Muhlberger, Steven. *The Fifth-century Chroniclers: Prosper, Hydatius, and the Gallic Chronicler of 452*, 52-60. Leeds: Francis Cairn, 1990.
- Neri, Valerio. *Medius Princeps. Storia e immagine di Costantino nella storiografia latina pagana*. Bologna: Cooperativa Libreria Universitaria Editrice Bologna, 1992.
- Neyses, Adolf. *Die spätrömische Kaiservilla zu Konz*. Trier: Rheinischen Landesmuseums, 1987.
- Noel Lenski, *Failure of Empire. Valens and the Roman State in the Fourth Century A.D.* Berkeley, Los Angeles, London: University of California Press, 2014.
- Paris, Rita, and Barbara Pettinau. “Devozione privata e culto pubblico: il santuario di Zeus Bronton sull’Appia Nuova.” In Beatrice Palma Venetucci, *Culti orientali tra scavo e collezionismo*, 189-98. Roma: Artemide, 2006.
- Pérez Martínez, Meritxell, and Josep-Anton Remolá. “Centcelles y el *praetorium* del *comes Hispaniarum* Asterio en Tarraco.” *Archivo español de arqueología* 86 (2013): 161-86.
- Petrović, Petar. “Naissus: A Foundation of Emperor Constantine.” In *Roman Imperial Towns and Palaces in Serbia*, edited by Dragoslav Srejski, 55-81. Belgrade: Serbian Academy of Sciences and Arts, 1993.
- Pisani Sartorio, Giuseppina, and Raissa Calza. *La villa di Massenzio sulla Via Appia. Il Palazzo, le opere d’arte*. Roma: Istituto di Studi Romani, 1978.
- Pisano, Giovanna. “Note sull’Astarte dei Quintili.” In Beatrice Palma Venetucci, *Culti orientali tra scavo e collezionismo*, 199-207. Roma: Artemide, 2006.
- Popović, Slaviša, et alii, *Constantine’s villa at Mediana*. Niš: National Museum Niš, 2016.
- Porena, Pierfrancesco. *Le origini della prefettura del pretorio tardoantica*. Roma: L’Erma di Bretschneider, 2003.
- Quilici, Lorenzo. “La villa dei Sette Bassi a Roma Vecchia.” In *για το φίλο μας. Scritti in ricordo di Gaetano Messineo*, 307-14. Monte Compatri: Edizioni Espera, 2016.
- Remolá, Josep-Anton. “Centcelles y las villae de Tarraco durante la antigüedad tardía.” In *Centcelles. El monumento tardorromano. Iconografía y Arquitectura*, edited by Javier Arce, 97-112. Roma: L’Erma di Bretschneider, 2014.
- Ricci, Cecilia. “Il principe in villa. Residenze imperiali in Italia e servizi di sicurezza.” *Cahiers du Centre Gustave Glotz* 15 (2004): 317-41.
- Rinaldi Tufi, Sergio. “Esempi meno noti di grandi residenze tardoantiche nelle province europee.” In *Felix temporis reparatio. Atti del Convegno archeologico internazionale “Milano capitale dell’Impero romano”*, 147-54. Milano: ET Edizioni, 1992.
- Roberto, Umberto. “Esercito e città in età teodosiana: considerazioni sull’eccidio di Tessalonica.” *Mediterraneo Antico* 11 (2008): 269-87.
- Roberto, Umberto. “Gli ‘ultimi pagani’ e la crisi dell’impero d’Occidente: impegno politico e influenza culturale alla corte di Valentiniano III e Antemio.” In *Le prince chrétien. De Constantin aux royautés barbares*, edited by Sylvain Destephen, Bruno Dumézil, Hervé Inglebert, 463-88. Paris: Association des Amis du Centre d’Histoire et Civilisation de Byzance, 2018.
- Roberto, Umberto. “Prisco e una fonte romana del V secolo”, *Romanobarbarica* 17 (2000): 117-59.
- Romanelli, Pietro. “Scoperte nel suburbio in seguito a lavori agricoli.” *Notizie degli Scavi di Antichità* (1926): 278-82.

- Rotondi, Antonella, Barbara Pettinau, Gabriella Bevilacqua, Roberto Frontoni, Giuliana Galli, and Carmen Lalli. "Quintiliorum praedium" in *Lexicon Topographicum Urbis Romae. Suburbium*, 4, 279-94. Roma: Quasar, 2006.
- Schädler, Ulrich. "Scavi e scoperte nella villa dei Quintili." In *La villa dei Quintili. Fonti scritte e fonti figurate*, edited by Andreina Ricci, 29-79. Roma: Lithos, 1998.
- Schwinden, Lothar. "Spätromische Kaiser in ihrer Residenz in Trier." In *Moselgold. Der römische Schatz von Machtum, ein kaiserliches Geschenk*, edited by François Reinert, 103-16. Luxemburg: Musée National d'Histoire et d'Art, 2008.
- Seeck, Otto. *Regesten der Kaiser und Päpste*. Stuttgart: Unveränderter Nachdruck der Ausgabe, 1919.
- Seston, William. "Du comitatus de Dioclétien aux comitatenses de Constantin." In *Scripta varia. Mélanges d'histoire romaine, de droit, d'épigraphie et d'histoire du christianisme*, 483-95. Rome: École Française de Rome, 1980.
- Smith, William. *Greek and Roman Geography, I: Abacaenum-Hytanis*. London: Walton and Maberly/John Murray, 1856.
- Solari, Arturo. *La crisi dell'Impero romano. IV: La tutela barbarica*. Milano: Dante Alighieri, 1936.
- Spera, Lucrezia. "Columnae." In *Lexicon Topographicum Urbis Romae. Suburbium*, 2, 132-33. Roma: Quasar, 2004.
- Spera, Lucrezia. "Iovis, templum." In *Lexicon Topographicum Urbis Romae. Suburbium*, 3, 94. Roma: Quasar, 2005.
- Spera, Lucrezia. "Marmeniae, domus." In *Lexicon Topographicum Urbis Romae. Suburbium*, 4, 40-41. Roma: Quasar, 2006.
- Spera, Lucrezia. "Roma, il suburbio, gli imperatori: archeologia di un ritorno." *Archeologia classica* 70 (2019): 455-98.
- Spera, Lucrezia. *Il paesaggio suburbano di Roma dall'antichità al medioevo. Il comprensorio tra le vie Latina e Ardeatina dalle Mura Aureliane al III miglio*. Roma: L'Erma di Bretschneider, 1999.
- Taddei, Alessandro. "La morte di Tiberio II, l'incoronazione di Maurizio (582) e il Kampos di Costantinopoli tra fonti, topografia e resti monumentali." *Nea Rhome* 10 (2013): 23-36.
- Taddei, Alessandro. "Notes on the So-Called "Palace of loukoundianai" at Hebdomon (Constantinople).", *Hortus Artium Medievalium* 20, no. 1 (2014): 77-84
- Taddei, Alessandro. "Un'ipotesi ricostruttiva per la colonna di Teodosio II all'Hebdomon", *Rivista dell'Istituto Nazionale di Archeologia e Storia dell'arte* 66 (2011): 13-32.
- Talbert, Richard J.A. *Barrington Atlas of the Greek and Roman World*. Princeton: University Press, 2000.
- Tantillo, Ignazio. *L'imperatore Giuliano*. Bari: Laterza, 2001.
- Teitler, Hans C. *The last pagan Emperor. Julian the Apostate and the War against Christianity*. New York; Oxford University Press, 2017.
- Thesaurus Linguae Latinae*, X, Pars altera, sectio II. Berlin-Boston: de Gruyter, 1995-2009.
- Thomas, Edit B. *Römische Villen in Pannonien. Beiträge zur pannonischen Siedlungsgeschichte*. Budapest: Akadémiai Kiadó, 1964.
- Trotta, Angelo. "Fonti letterarie ed epigrafiche: un ritratto di famiglia." In *La villa dei Quintili. Fonti scritte e fonti figurate*, edited by Andreina Ricci, 11-27. Roma: Lithos, 1998.
- Valentini, Roberto, and Giuseppe Zucchetti. *Codice Topografico della città di Roma, II*. Roma: Istituto storico per il Medioevo, 1942.



- van Millingen, Alexander. *Byzantine Constantinople: the Walls of the City and adjoining Historical Sites*. London: John Murray Albemarle Street, 1899.
- Volpe, Rita. "La problematica storica alla luce delle fonti e dei documenti di archivio." In *Centocelle I. Roma S.D.O. Le indagini archeologiche*, edited by Patrizia Gioia, Rita Volpe, 153-61. Roma: Rubbettino, 2004.
- Wanke, Ulrich. *Die Gotenkriege des Valens: Studien zu Topographie und Chronologie im unteren Donaauraum von 366 bis 378 n. Chr.* Frankfurt am Main-Bern-New York-Paris: Peter Lang, 1990.
- Woods, David. "Where did Constantine I die?" *Journal of Theological Studies* 48, n. 2 (1997): 531-35
- Zabehlicky, Heinrich. "Die Villa von Bruckneudorf - Palast oder Großvilla?." In *Bruckneudorf und Gamzigrad. Spätantike Paläste und Großvillen im Donau-Balkan-Raum*, Akten des Internationalen Kolloquiums in Bruckneudorf vom 15. bis 18. Oktober 2008, edited by Gerda von Bülow und Heinrich Zabehlicky, 89-97. Bonn: Habelt, 2011.
- Zanini, Enrico. *Le Italie bizantine. Territorio, insediamenti ed economia nella provincia bizantina d'Italia (VI-VIII secolo)*. Bari: Edipuglia, 1998.
- Zawadzki, Tadeus. "La résidence de Dioclétien à Spalatum. Sa dénomination dans l'Antiquité." *Museum Helveticum* 44, no. 3 (1987): 223-30.

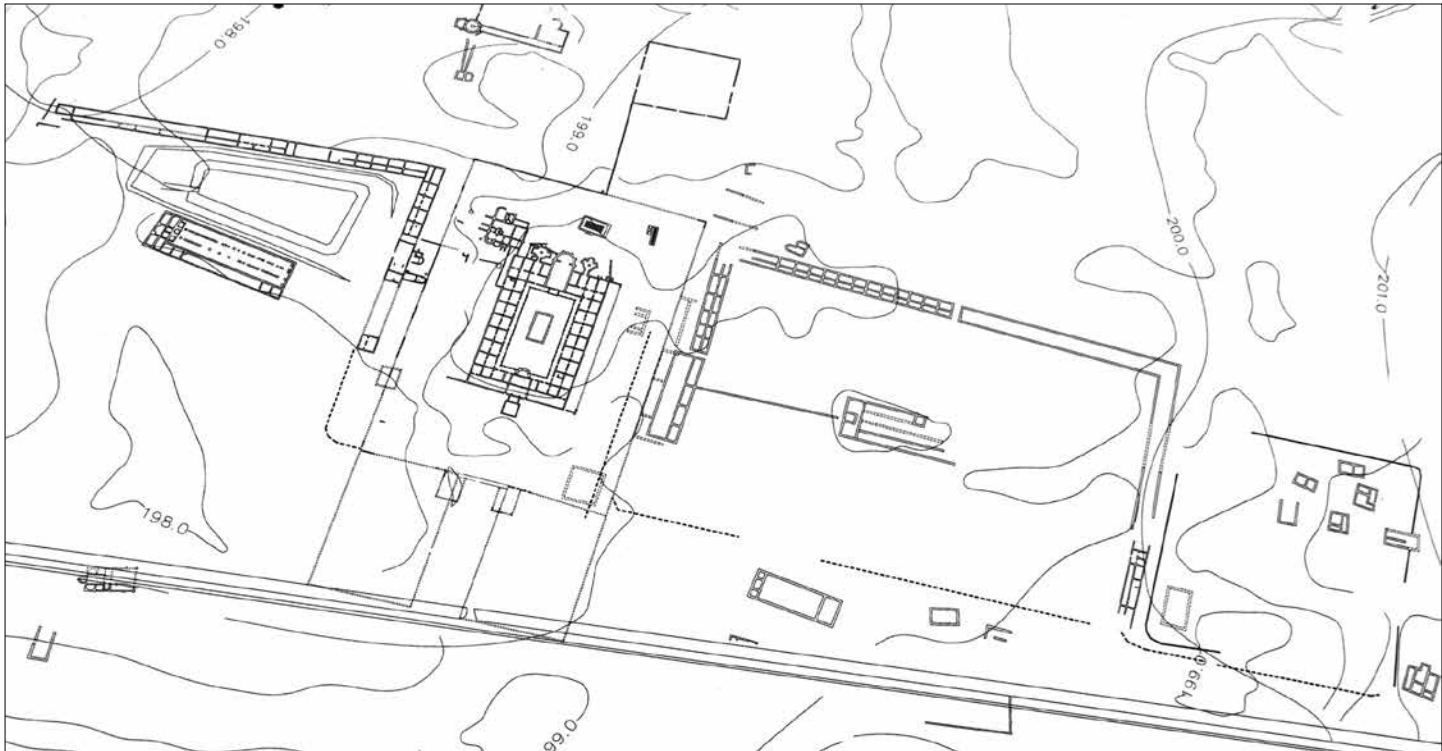

Fig. 1 - Il complesso residenziale di Mediana: planimetria rielaborata dal pannello di accesso al sito.



Fig. 2 - Villa di Mediana: aula abdisata del nucleo centrale.

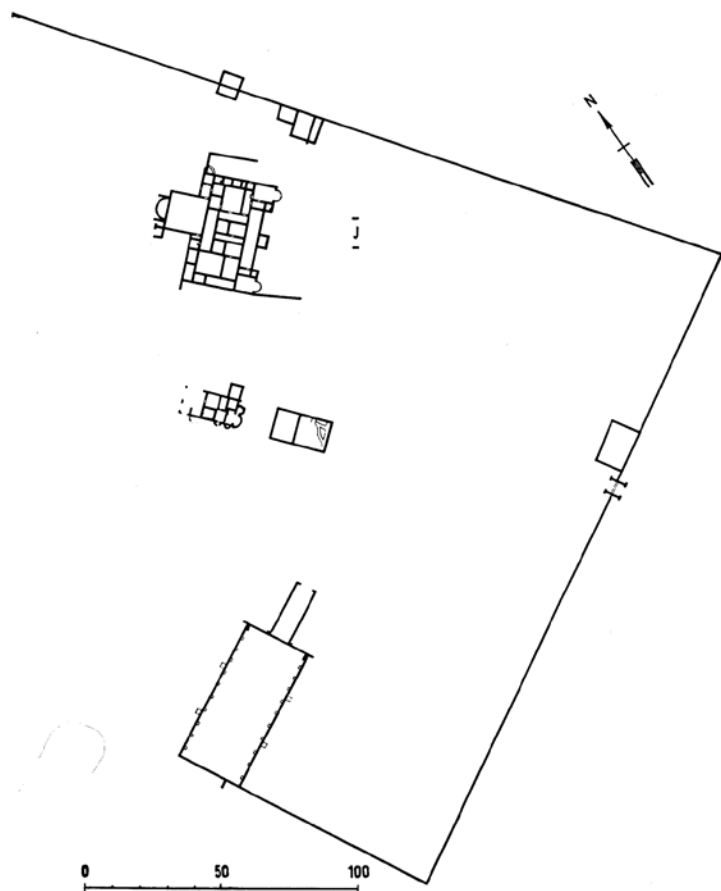

Fig. 3 - Villa di Bruckneudorf: planimetria (da Thomas).

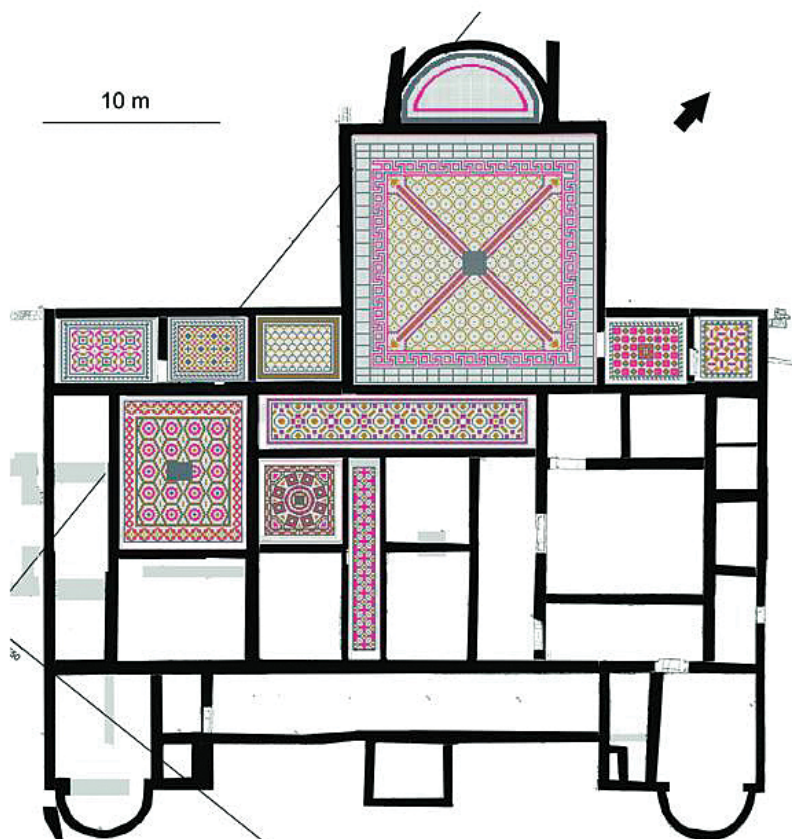

Fig. 4 - Villa di Bruckneudorf: planimetria del nucleo principale (da Zabehlicky).



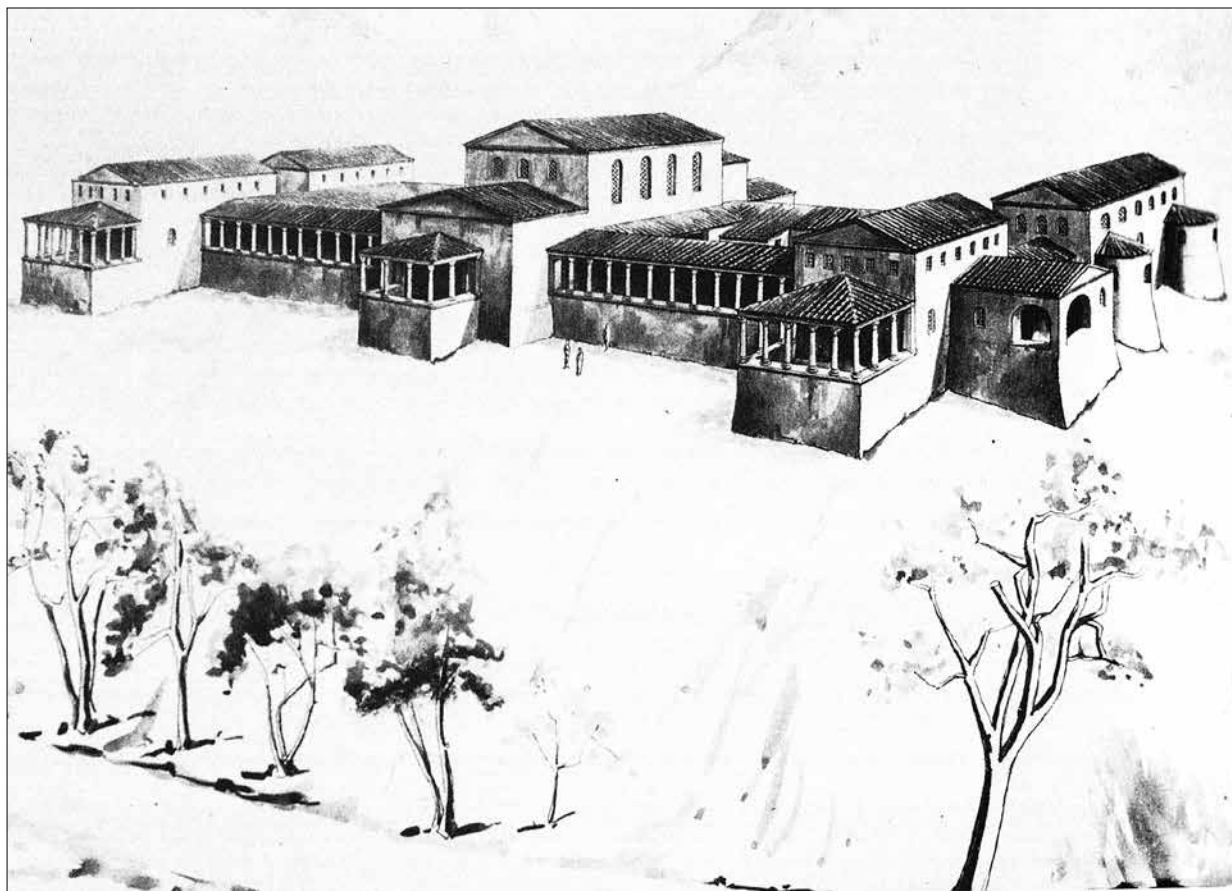

Fig. 5 - Ricostruzione della villa di Konz-Contioniacum (da Rinaldi Tufi).

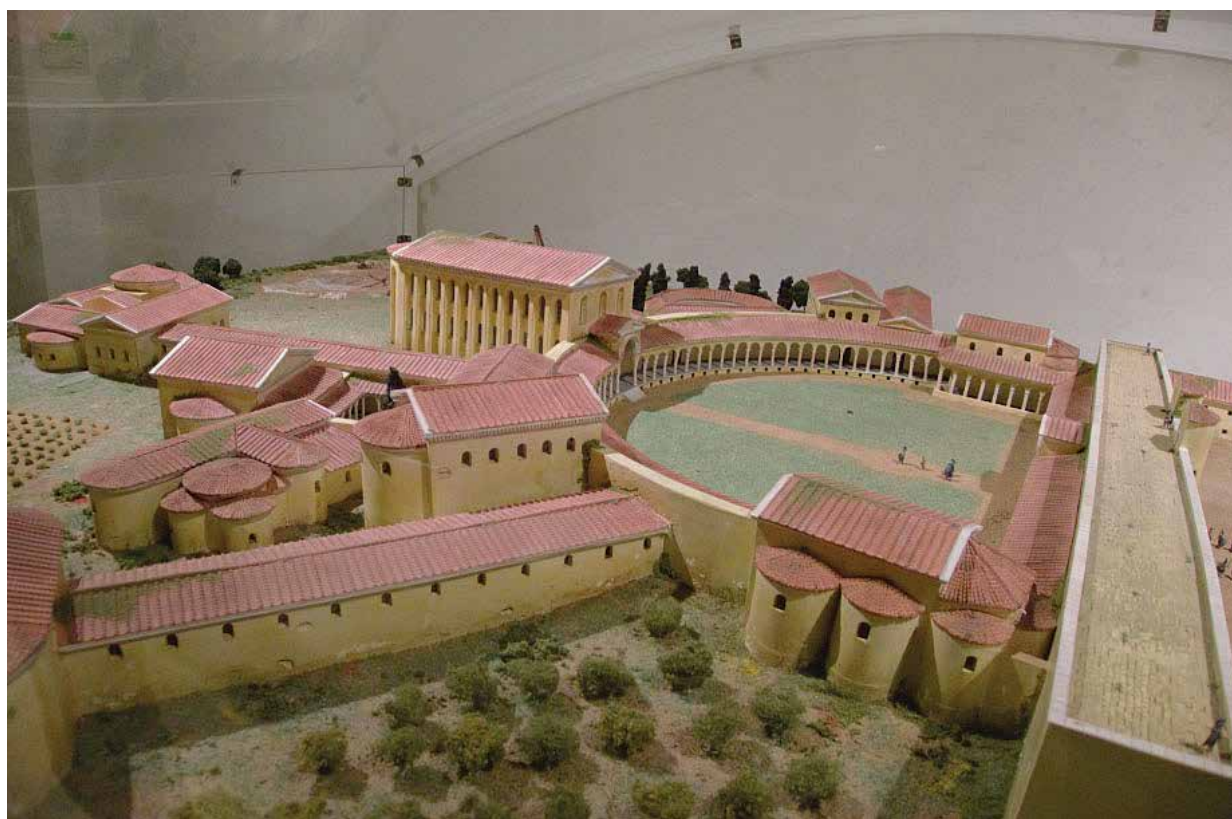

Fig. 6 - Plastico ricostruttivo del complesso di Cercadilla.



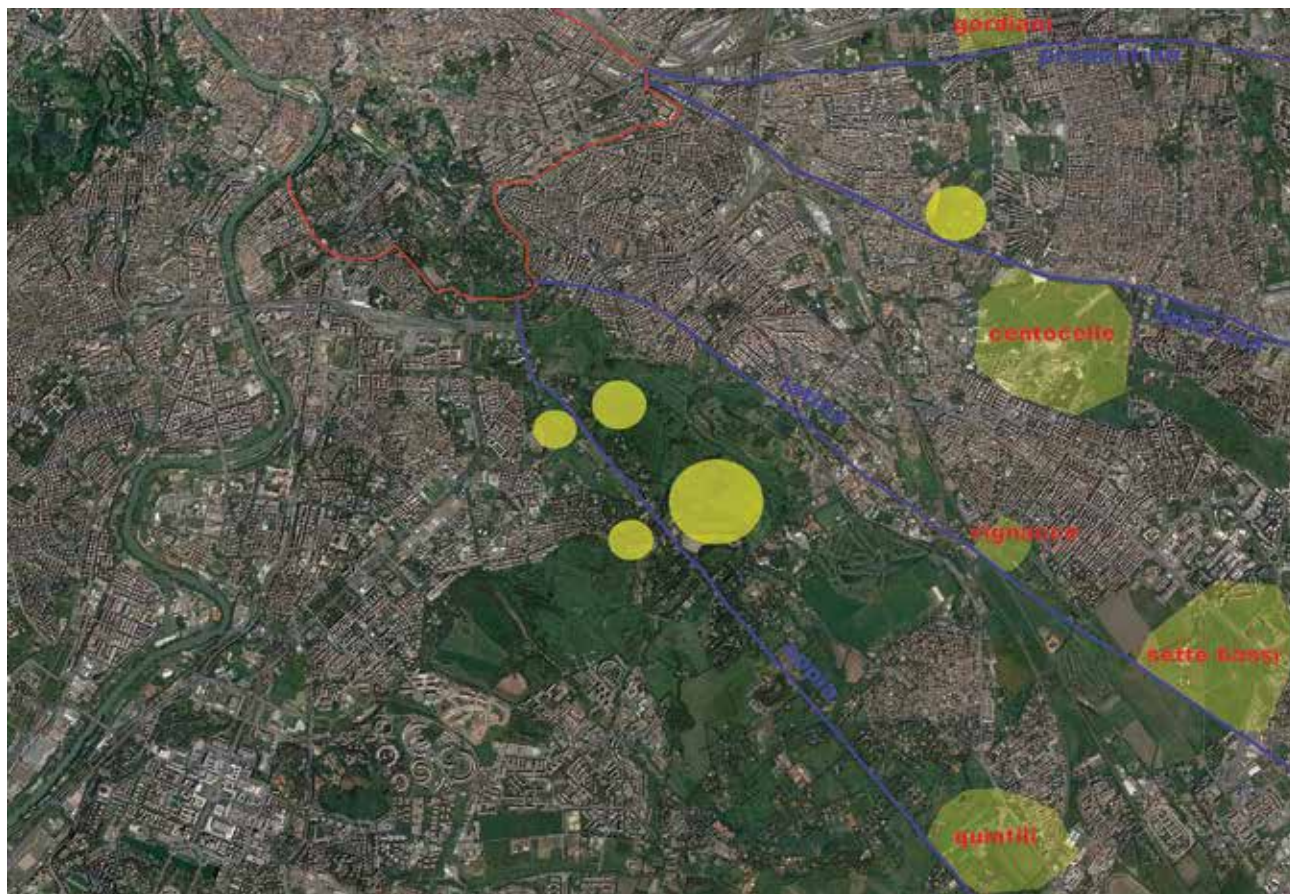

Fig. 7 – Dislocazione delle proprietà imperiali nel suburbio sud-est di Roma (su base GoogleMap).



Fig. 8 – Roma, *Antiquarium* della villa dei Quintili: statuette di Zeus in trono affiancate all'incisione con l'edicola di Zeus edita da Guattani.





Fig. 9 – Roma, *Antiquarium* della villa dei Quintili: statua colossale di Zeus Bronton.



Fig. 10 - Roma, *Antiquarium* della villa dei Quintili: cippo con dedica a Zeus Bronton e alla coppia imperiale Gordiano III e Sabina Tranquillina.



# Pisati povijest antičkog grada: od Fustela de Coulangesa do Mate Suića

NIKOLINA ŠIMETIN ŠEGVIĆ

Fakultet hrvatskih studija, Sveučilište u Zagrebu

Zagreb, Hrvatska

U radu se analiziraju metodološki pristupi širokoj temi povijesti antičkog grada kroz dva klasika historiografije – *La Cité antique* francuskog povjesničara Nume Denisa Fustela de Coulangesa i *Antički grad na istočnom Jadranu* Mate Suića. Dva vremenski udaljena djela koja nastaju u sasvim različitim historografskim kontekstima, o kojima se u ovom radu govori, u suštinskom smislu povezuje interdisciplinarnost i orijentiranost na široko promatranje urbanohistorijskih fenomena.

**Ključne riječi:** antički grad, Fustel de Coulanges, Mate Suić, interdisciplinarnost.

Fascinacija antičkim gradom je postojala oduvijek, bilo da se radi o ruševinama ili o temeljima na kojima se dalje nastavljao srednjovjekovni grad, a zatim i svaka sljedeća faza postojanja grada koji je dalje rastao iz antičke jezgre. Antički grad je kao povijesni fenomen simbol nestale antičke civilizacije, koji je *in situ* svjedočio o svim njezinim dometima – njezin savršeni otisak.

No, što zapravo znači proučavati povijest antičkog grada? Arheologija je jedan logičan početak. Ali nakon nje se nameće pitanje što sve čini grad, što ga definira, koje su njegove karakteristike i što u odnosu na to znači antički grad.

Jedan uvod otvara klasik Lewisa Mumforda *Grad u historiji. Njegov postanak, njegovo mijenjanje, njegovi izgledi* (1961.).<sup>1</sup> Mumford je gotovo trećinu knjige posvetio antičkom gradu, unutar nekoliko poglavlja. Već na samom početku knjige Mumford govori o ne-

moćnosti definiranja grada: „On [grad, op. a.] se pojavio u različitim oblicima, koji ne dopuštaju da se dade jedinstvena definicija. Nije ga lako opisati, jer se neprestano mijenja: u početku, to je embrionalna društvena jezgra, a onda dolaze kompleksne etape njegove zrelosti, da bi na kraju ostario i počeo se raspadati. Porijeklo grada je neizvjesno, budući da je veći dio njegove prošlosti zakopan ili izbrisan te se ne može rekonstruirati, a teško je ocijeniti kakva će biti njegova budućnost.“<sup>2</sup> I mnogi znanstvenici koji su proučavali grad prije, ali i poslije Mumforda često imaju zajedničku karakteristiku odnosno zaključak o tome kako je teško definirati grad. Više ga se opisuje kao skup određenih djelatnosti i karakteristika koje zajedno opisuju život u gradu ili iskustvo grada. Prilagođeno određenom povijesnom kontekstu. Mumford pritom oduzima mogućnost jedinog opipljivog u gradu kao polazišne točke njegove definicije kada

1 Knjiga je izvorno objavljena 1961. godine pod naslovom *The City in History: Its Origins, Its Transformations, and Its Prospects*. Na hrvatski jezik je prevedena 1968. godine. Izdavač je bio Naprijed iz Zagreba, a preveo ju je Vladimir Ivir. Mumford.

2 Mumford, 1968, 5.

kaže da: „[u] potrazi za porijeklom i nastankom grada čovjek se daje lako zavesti samim traženjem fizičkih ostataka. (...) Neke od funkcija grada možda su se vršile, neki njegovi ciljevi ispunjavali, i neki kasniji gradski tereni bili privremeno nastanjeni već davno prije nego se pojavilo bilo što slično sadašnjem pojmu grada.“<sup>3</sup> Dakle, gradu pristupa prvenstveno konceptualno, tragajući za time što znači iskustvo grada i u kojem se obliku ono pojavljuje kroz povijest.

U ovom slučaju, antički grad je za Mumforda prvenstveno vremenski najšira moguća odrednica značenja pojma antika – davnina, prošlo vrijeme, davno doba. Iako odvaja gradove Egipta i Mezopotamije od onih grčko-rimske civilizacije, ipak im daje zajednički nazivnik antičkog grada, u kojem se razvijaju urbane funkcije (institucije), podjela i specijalizacija rada, pitanje i problem (privatnog) vlasništva, ritam grada između materijalizacije i oduhovljavanja te urbana drama odnosno grad kao pozornica u kojem se odvijaju razne situacije, sukubi, zapleti, krize i raspleti: „Grad, naprotiv, neprestano oblikuje i preoblikuje ličnosti.“<sup>4</sup> Mumford u grčko-rimsku ili klasičnu civilizaciju stupa precizno pojavom polisa i to još od mikenske civilizacije, a zatim grad razrađuje intelektualnohistorijski, proučavajući samu ideju grada i pojam građanina te težnje za idealnim gradom odnosno od helenskog polisa, zatim helenističkog metropolisa do megalopolisa iz vremena Aleksandra Velikog i – konačno – Rima kao nekropolisa.<sup>5</sup>

Kompleksnost pojma antički grad te općenita definicija grada dobro se očituje i u djelu koje je još jedan

klasik u svom punom značenju – *La Cité antique* francuskog povjesničara Numa Denisa Fustela de Coulangesa (1830.-1889.) iz 1864. godine. Knjiga koja je mnoge inspirirala u razmišljanju kao i u proučavanju antičkog grada od samih početaka je izazivala brojne rasprave. Edward Jenks je 1897. godine napisao kako je Fustel de Coulanges na kraju svog života zasigurno htio da ga se pamti kao medievista.<sup>6</sup> Kako je došlo do toga?

Numa Denis Fustel de Coulanges je nakon školovanja na Francuskoj školi u Ateni predavao kao učitelj retoriku i staru povijest, a zatim je prešao u Strasbourg. U tom periodu je i izdao *La Cité antique*.<sup>7</sup> Od 1870. je predavao na *École Normale Supérieure*, 1875. je počeo na Sorbonni predavati antičku povijest, a 1878. je, upravo za njega, osnovana katedra na *École Pratique des Hautes Études*, gdje je predavao srednjovjekovnu povijest.<sup>8</sup> Zaključci u njegovoj *La Cité antique*, odnosno teze koje se mogu protumačiti kao konzervativna i religijska interpretacija političkog života, učinile su gapoželjnim na dvoru Napoleona III., što mu je djelomično i omogućilo posao i preseljenje u Pariz. Zanimljivo je da je bio odabran kako bi davao privatne lekcije carici i njezinoj sviti, za koje se iscrpno pripremao uz nastavnički i istraživački posao.<sup>9</sup>

Fustelov *La Cité antique* je djelo koje je zasigurno proizašlo iz njegovog obrazovanja u Ateni, njegove strasti prema antičkom svijetu i prenošenju tog znanja (bio je zapamćen kao izvrstan učitelj<sup>10</sup>), kao i činjenice da je disertacije pisao iz antičke povijesti.<sup>11</sup> Djelo<sup>12</sup> je monumentalnog karaktera, podijeljeno u pet knjiga na preko petsto stranica. Već u samome

3 Mumford, 1968, 6.

4 Mumford, 1968, 105-133. Ovdje 131.

5 Mumford, 1968, 205, 271.

6 Jenks 1897, 210. Umro je nedovršivši svoje, kako je smatrao, kapitalno djelo *Histoire des Institutions Politiques de l'Ancienne France*. Djelo će poslije završiti njegov učenik Camille Jullian.

7 Jenks 1897, 211., Momigliano, 1977, 328.

8 Jenks 1897, 209., Momigliano, 1977, 330.

9 Lekcije su objavljene 1930. godine pod nazivom *Leçons à l'impératrice sur les origines de la civilisation française*, a uredio ih je Pierre Fabre. Momigliano, 1977, 328-329; Jullian 1930, 242.

10 Jenks 1897, 209.

11 *Quid Vestae cultus in institutis veterum privatis publicisque valuerit i Polybe, ou la Grèce conquise par les Romains* 1858. Riječ je o latinskoj i francuskoj disertaciji.

12 Za potrebe ovog rada koristi se američko izdanje djela *The Ancient City: A Study on the Religion, Laws and Institutions of Greece and Rome*. Fustel de Coulanges 1877.

uvodu navodi glavnu tezu svog rada: da bi se moglo razumjeti i poznavati institucije antičkoga svijeta, treba razumjeti njihova drevna vjerovanja.<sup>13</sup> Stotinjak godina kasnije od te ideje se ne odvaja ni Mumford.<sup>14</sup> Fustel de Coulanges želi proučiti institucije Grčke i Rima, kako bi razumio njihovo društvo, pronašao *istinu* o staroj Grčkoj i Rimu. Te ciljeve posebno naglašava jer je svjestan da njegovo društvo i njegovo doba često u starim Grcima i Rimljanima traže poveznice i inspiracije za vlastito vrijeme. Fustel de Coulanges je svjestan nasljedstva, koje dakako postoji, ali je jednako tako svjestan da moderni svijet nije sačinjen od starog svijeta, niti može biti. Fustel de Coulanges tako postavlja načelo objektivnosti u svom radu i istraživanju te sebe kao objektivnog povjesničara: „Kako bi se razumjela istina o Grcima i Rimljanima, mudro je proučavati ih bez razmišljanja o sebi, kao da su nam potpuno strani, s istom nezainteresiranosti i slobodoumljem s kojim bismo proučavali drevnu Indiju ili arapski svijet. Ako na taj način promotrimo Grke i Rimljane, postat će nam sasvim jedinstveni; ništa im ne nalikuje u suvremenom svijetu; ništa im u budućnosti ne može nalikovati. Pokušat ćemo pokazati po kojim su pravilima ta društva bila uređena i slobodno će se priznati da takva ista pravila nika da više neće moći upravljati čovječanstvom.“<sup>15</sup> Fustel postavlja niz istraživačkih pitanja iz kojih se vidi da ga zanima prvenstveno društvo. Temelj tog društva pronalazi u institucijama i njihovom razvoju, a podlogu, odnosno zajednički nazivnik, u samom antičkom gradu: „Povijest Grčke i Rima su svjedoci i primjeri intimnog odnosa koji je oduvijek između čovjekovih ideja i njegovih društvenih stanja postojao.“<sup>16</sup> Ideje od kojih Fustel de Coulanges kreće su, dakle – vjerske. Religija je oblikovala prvotnu svakodnevicu – obitelj,

brak, autoritet, vlasništvo, nasljedstvo – te je nakon povećanja i proširenja obitelji formirala još veću zajednicu – grad. Grad je zatim tražio svojevrсно daljnje normiranje u obliku zakona i institucija. Kako se tijekom vremena religija modificirala, ali i zakonodavstvo i institucije, tako se društvo mijenjalo, što je značilo da se mijenjao i grad. Ovakva situacija je bila plodna za revolucije, koje su vodile do daljnjih društvenih promjena.<sup>17</sup> Ova teza je jasno vidljiva i u strukturi *La Cité antique*, tj. njezinih pet knjiga: „Drevna vjerovanja“, „Obitelj“, „Grad“, „Revolucije“ i „Nestanak municipalnog uređenja“. Upravo zato je većina knjige posvećena ranijim razdobljima, dok oblikovanje onog klasičnog antičkog grada pripada raznim fazama revolucija. Dakle, sasvim je jasno da Fustela de Coulangesa zapravo zanima društvo u cjelini. Možda je najtočniji izraz – civilizacija, odnosno ono što on naziva ljudskom dušom.<sup>18</sup> Pritom nije samo zaključio kako je grad najprirodniji poligon za takvo proučavanje, već je tu činjenicu razvio i na teorijskoj razini.

*La Cité antique* već je svojim izlaskom polarizirala znanstvenu zajednicu. Nesumnjivo je imala velik utjecaj, primjerice na Émilea Durkheima i njegove ideje o religiji i vjerovanju (da društveni konsenzus proizlazi iz zajedničkih vjerovanja<sup>19</sup>) te je na taj način utjecala i samo durkheimovsku školu, kao i na Henryja Mainea i Lewisa H. Morgana i njihovu socijalnu antropologiju. Fustelovi su se zaključci opirali biološkom determinizmu, koji je dominirao tadašnjom francuskom antropologijom.<sup>20</sup> Kada je u pitanju povijesna znanost, Fustelova knjiga je utjecala na cijele generacije francuskih povjesničara antike, naročito preko Paula Guirauda i kasnije Gustavea Glotza. Također, predstavljala je visoke domete za francuski jezik pa i kao djelo s književnim karakteristikama.<sup>21</sup>

13 Fustel de Coulanges 1877, 9.

14 Mumford, 1968, 105.

15 Fustel de Coulanges 1877, 10.

16 Fustel de Coulanges 1877, 11.

17 Fustel de Coulanges 1877, 12.

18 Burguière, 2009, 68.

19 Burguière, 2009, 73.

20 Burguière, 2009, 70.

21 Finley 1977, 312.

Istovremeno, dio znanstvene zajednice je ostao trajno skeptičan prema Fustelovom djelu propitujući neke njegove teze i zaključke, ali možda i više viziju pisanja povijesnog djela i metodologiju istraživanja, prvenstveno uporabe dokumenata i kritike izvora, koja je, smatrali su kritičari, trebala biti kvalitetnija.<sup>22</sup> Fustel de Coulanges se inspirirao antičkim autorima, književnošću, pravnim tekstovima. Koristio je raznoliku vrstu pisanih izvora kako bi upotpunio sliku antičkog grada, a tako i društva. Iako je metodološki jasno naznačio potrebnu objektivnost i odvojenost autora, ali i svakog istraživača, od teme koju proučava, očito mnogi nisu smatrali da je u tome potpuno uspio.<sup>23</sup> Zamjeralo mu se da nije uvažavao prethodna historiografska dostignuća te da knjiga nije potkrijepljena citatima.<sup>24</sup> Vjerojatno se pritom mislilo ponajviše na djelo Theodora Mommsena i njegovu *Povijest Rima*, a uz to i djela Wilhelma Adolfa Beckera ili Karla Joachima Marquardta. Sam Fustel je naglašavao kako želi da su njegova istraživanja neovisna od suvremenika, jer su tako potpuno neovisne i njegove ideje koje se temelje isključivo na izvorima. naravno, za vrijeme pisanja svog djela; inače je u potpunosti je bio upoznat s historiografskim dostignućima svog vremena.<sup>25</sup> Također, iako je naglašavao povjesničarevu „udaljenost“ od teme istraživanja, dakle objektivnost, često mu se zamjeralo da to sam ne postiže u svojim djelima, posebice u svojoj kasnijoj istraživačkoj fazi francuske povijesti.<sup>26</sup> Budući da je intelektualno sazrijevaao u Strasbourgu, gdje je i knjigu i pisao, već se tada nije osjećao potpuno prihvaćen u znanstvenim krugovima u kojima je

dominirao još uvijek njemački utjecaj na proučavanje antičke povijesti. No, upravo će njegova djela kasnije doprinijeti u distinkciji između njemačke i francuske „škole“ pisanja antičke povijesti.<sup>27</sup>

Ipak, navedene kritike na njegovo djelo ukazuju da se našao u jednom historiografskom procjepu, odnosno u vremenu, kako se to često ističe, poznavstvenjenja povijesne znanosti, kada se naglašavao rad na izvorima koji su prvenstveno bili državnički i institucionalni, a preko kojih se potom pisala najčešće povijest države odnosno njene politike, dakle prema maksimi Leopolda von Rankea: *onako kako je doista bilo – wie es eigentlich gewesen [ist]*. Fustelovu misao je još uvijek snažno vodila filozofska koncepcija, što je modernim povjesničarima bilo neprihvatljivo. No, u širim društvenim krugovima je bio poprilično poznat, jer je takva koncepcija povijesti još uvijek odgovarala zainteresiranom građanstvu i inteligenciji.<sup>28</sup> Na njega je sasvim sigurno utjecao i Francusko-pruski rat<sup>29</sup> te se od 1870. potpuno posvetio proučavanju francuske povijesti i temelja francuske državnosti.<sup>30</sup> Zanimljivo je da je odbio poziv Adolphea Thiersa da bude „službeni povjesničar poraza“.<sup>31</sup> Radio je prvenstveno na diplomatskoj analizi izvora i skupljao ih je za svoje zbirke izvora. Iako u njegovim djelima nije nedostajalo kritičke analize izvora, nije se više približio promišljanjima odnosno traganjima za idejama, i stilu koji je iskazao u *La Cité antique*. Fustel de Coulanges je prihvatio maksime tadašnje moderne historiografije, što je pojednostavljeno značilo da povijest treba prvenstveno biti zapis država.<sup>32</sup> Drži se gotovo pa isključivo

22 Finley 1977, 312.

23 Finley 1977, 312.

24 Jullian 1930, 247.

25 Momigliano, 1977, 337.

26 Burguière, 2009, 68.

27 Momigliano, *Essays*, 325.

28 Gross 2001, 157.

29 Jenks 1897, 211.

30 Jullian 1930, 258.

31 Momigliano, 1977, 330.

32 Jenks 1897, 211, Jullian 1930, 253. Radi se o izdavanju izvora u seriji *Histoire des Institutions Politiques de l'Ancienne France*. Rad će kasnije završiti njegov učenik Camille Jullian. De Coulanges je uspio objaviti prvi svezak 1875., no odmah je krenuo u njegovu reviziju. Konačno će njegovo djelo objaciti Jullian u 6 svezaka između 1891. i 1893. Jedan od de Coulangesovih ciljeva bilo je odvojiti francusku povijest od germanskih korijena. Momigliano, *Essays*, 329.

sadržaja dokumenata, odnosno izvora, ne usuduje se više razmišljati i pretpostavljati o elementima koje mu određeni izvor sugerira ili o kojima „šuti“; povijest nije stvar imaginacije već opservacije, a pritom je jedan od glavnih zadataka lov na falsifikate.<sup>33</sup> Svjestan je kritika kojima je bio izložen i koje mogu biti još samo snažnije, jer se sada ipak dotiče nacionalne povijesti. Zato je prerađivao prva izdanja, a na kraju nije ni stigao objaviti sve što je zamislio. Znao je da će glavne kritike biti usmjerene na prezentaciju i analizu dokumenata.<sup>34</sup>

Fustel je tako doživio jedno svojevrsno zatvaranje – zatvaranje vlastite imaginacije i unutaršnjeg svijeta jednog povjesničara kojim je „oživljavao“ prošla vremena svojih istraživanja. O *La Cité antique*, koje se ipak nije nikad odrekao, kasnije je razmišljao kao o mladenačkom djelu.<sup>35</sup> Koliko je ovo morala biti potpuna promjena njegovog pristupa, ali i načina razmišljanja, zanimljivo svjedoči jedno pismo iz 1865. godine u kojem je napisao kako se njegov um ne može zadovoljiti pojedinostima. Dakle, njegova metoda mora biti komparativna.<sup>36</sup>

Ipak, kako je već navedeno, inspirirao je mnoge generacije povjesničara i to kako suvremenika, tako i kasnije generacije – bilo svojim djelom, bilo predavanjima.<sup>37</sup> Već njegov utjecaj na sociologe<sup>38</sup> i antropologe dokazuje širinu *La Cité antique* i inzistiranje na društvu i društvenoj povijesti. Stoga ne čudi da je utjecaj Fustelove knjige dopirao do brojnih kasnijih generacija povjesničara, najčešće zasićenih političkim i diplomatskim temama i u potrazi za temama koje pokrivaju šire društvene slojeve, koje traže nove izvore i metode, kako u Francuskoj tako i izvan francuskih granica. Još je W. J. Ashley 1891. godine napisao da je Fustelova knjiga naišla na veliki prijem u

krugovima koji su se okretali društvenim temama i društvenoj evoluciji, komparativnim politikama i sl.<sup>39</sup>

Fustela de Coulangesa su kasnije ponovo „otkri- le“ nove generacije mladih francuskih povjesničara, koje su – kao i on – krenule iz Strasbourga oko časopisa *Annales d'histoire économique et sociale* (1929.) i njegovih urednika Luciena Febvrea i Marca Blocha. Jasno je da Fustel de Coulanges nije nikada bio potpuno „zaboravljen“. No, krajem 1920-ih i tijekom 1930-ih godina mlađe generacije francuskih povjesničara postale su nezadovoljne impulsima iz središta – Pariza (i njegovih povjesničara) – te do kraja usavršenih i preciznih metoda koje nisu dopuštale širenje opsega tema i pristupa. Uz to, ključna je bila i blizina Njemačke i njezinih sveučilišta, što je dodatno nalagalo potrebu za kreativnim pristupima i rješenjima kako bi se moglo konkurirati susjedima. Vodeći utjecaj imali su baš brojni povjesničari antike. Revolucija u povijesnoj znanosti započela je u Strasbourgu, a prelaskom Febvrea i Blocha u glavni grad, zahvatila je i Pariz. Svoje mjesto je ponovo našla i *La Cité antique*, a time i sam Fustel de Coulanges, u panteonu novih junaka historiografije, naravno ipak ispod nedostižnog Julesa Micheleta. Naglasak je, jasno, bio na društvenoj povijesti, komparativnoj metodi, traženju ideja ili, još kompleksnije, *mentaliteta*, proučavanju različitih vrsta izvora te odmak od političke povijesti, povijesti država i institucija i uskog gledanja na mogućnosti izvora. Ključne su bile slobodne debate o interdisciplinarnosti, baš kako ih je pedesetak godina ranije na istom mjestu vodio i Fustel de Coulanges, koje su omogućile dijalog povijesti i društvenih znanosti. Posebice u pitanju mentaliteta, jer se upravu u njegovoj *La Cité antique* može zaključiti kako su mentaliteti temelj i okvir društva.<sup>40</sup> Upravo taj aspekt je

33 Jenks 1897, 215, 217.

34 Jullian 1930, 261. Prema Jullianu, kritika ga nije poštedila ni nakon smrti. Jullian 1930, 264.

35 Jenks 1897, 210, f. 10, 219., Jullian 1930., 260.

36 Momigliano, 1977, 337.

37 Jenks 1897, 224; Jullian 1930, 242, 251.

38 Camille Jullian pomalo samouvjereni i u posvetu prijatelju i mentoru naglašava kako je *La Cité antique* inaugurirala sociologiju u Francuskoj. Jullian 1930, 256-257.

39 Izdanje na engleskom jeziku je objavljeno u SAD-u 1873. godine te je doživjelo niz reizdanja. Finley 1977, 311.

40 Burguière, 2009, 28, 70.

izrazito utjecao na Durkheima, koji je zatim utjecao na prve *analiste*, posebice Blocha. Dakle, intelektualnohistorijski je povratak na Fustela de Coulangesa – poželjan.<sup>41</sup> Zanimljivo je da će Lucien Febvre u broju časopisa *Annales* iz 1954. godine objaviti slučajno pronađena dva pisma de Coulangesa drugom povjesničaru, Gabrielu Monodu te jedno pismo Ferdinanda Lota upućeno de Coulangesu, pod nazivom „Psihologija povjesničara“, smatrajući da ta pisma daju najbolje komentare na Fustelove tekstove.<sup>42</sup>

I talijanski povjesničar Arnaldo Momigliano naglašava poistovjećivanje ideje o proučavanju antičkog grada s de Coulangesovim djelom. Budući da je Momigliano povjesničar antike, njemu je presudna de Coulangesova ideja shvaćanje jedinstva antičkog grada, odnosno njegovo nerazdvajanje na grčki i (ili) rimski ili poopćavanje povijesti gradova.<sup>43</sup> Upravo ideja antičkog grada nadilazi samo shvaćanje antičkog svijeta te ga stavlja u transepohalni civilizacijski kontekst. Za talijansku historiografiju je bio važan utjecaj Gustava Glotza (*Cité Grecque*, 1928.), preko čijeg su se djela kasniji naraštaji talijanskih antičara upoznali s Fustelovim djelom.<sup>44</sup>

\*\*\*

Godine 1976. pojavila se u izdanju Instituta za arheologiju Sveučilišta u Zagrebu i Sveučilišne naklade Liber neobično važna, iako ponekad u historiografskim pregledima zapostavljena knjiga Mate Suića *Antički grad na istočnom Jadranu*.<sup>45</sup> U trenutku izlaska

bila je to prva knjiga u hrvatskoj historiografiji koja je na metodološki inovativan način progovorila o pitanju poleogeneze, gradogradnje i problemima urbanizacije u antičkom razdoblju. U srži djela nalazi se Suićeva posvećenost praksi, arheološkim terenskim istraživanjima i analizom lokaliteta (nadilazeći okvire antike, istraživanjem prapovijesnih i ranosrednjovjekovnih lokaliteta),<sup>46</sup> ali i teorijsko promišljanje historiografije, koje možda tek na prvi pogled nije vidljivo. Mladen Švab u svojoj ocjeni knjige u pohvalnoj noti ističe sljedeći zaključak: „Sinteza je to kakvima naša historiografija oskudijeva, kako po disciplinama koje obuhvaća, tako po vremenskom rasponu i umješnosti kojom je ta opsežna građa prezentirana na veoma jasan način, pa ona znatno premašuje okvir udžbenika, kako ga sam autor preskromno naziva. Većina«nedostataka»prije se može pripisati stanju nedovoljne prostorne istraženosti, odnosno odsustvu monografskih sistematizacija pojedinih specijalnijih oblasti koje su tek u začetku. Svakako da će ta sinteza postati baza i ishodište mnogih i mnogih specijalnih istraživanja, osim toga što je to slika stanja stupnja razvoja, antičke povijesti kod nas na jednom prostornom dijelu koji, iako i sam nedovoljno istražen, ipak mnogo nadmašuje stanje istraženosti u unutrašnjosti.“<sup>47</sup>

Posve je prikladno zapitati se na ovom mjestu pod kakvim okolnostima nastaje Suićevo djelo? Prije svega, potrebno je ukratko opisati stanje hrvatske historiografije 1970-ih godina. Dok se u onodobnim pisanjima Marka Kostrenčića i Jaroslava Šidaka o suvremenoj hrvatskoj historiografiji nazire potreba za pro-

41 No, kritika nije zaobišla ni Fustela de Coulangesa. Posebice se kritizirala jedna od njegovih temeljnih ideja da su neki društveni objekti otporniji od drugih upravo zato što su institucionalizirani te da radi toga omogućuju opstanak društva. To, jasno, proizlazi iz Fustelovog proučavanja institucija, ali i općinjenosti potragama za početnim situacijama koje dalje definiraju posebice društvo. Marc Bloch ga je kritizirao da je podlegao snazi uzora podrijetla. Ta kritika se može povezati i s „bijegom“ od institucija koji karakterizira generacije povjesničara oko časopisa *Annales*. Burguière, 2009, 72. Vidi i Burrow, 2010, 503.

42 Fustel de Coulanges, Febvre 1954, 149-156.

43 Momigliano, 1977, 325.

44 Momigliano, 1977, 325-326.

45 Suić 1976.

46 Suić je i na terenu radio često u suradnji s drugim stručnjacima pa tako Bruna Kuntić-Makvić navodi prijateljsku „ekipu“ koja je na lokalitetima oko zadarskog područja s njim provodila istraživanja, a činili su je Šime Batović, Ivo Petricioli i Janko Belošević. Kuntić-Makvić 2002, 203.

47 Švab 1978.-1979, 436.



pitivanjem odnosa politike i historiografije (ili točnije političkih presizanja), s tendencijom da se vrlo jasno markira profesionalni „teritorij povjesničara“ (Emmanuel Le Roy Ladurie),<sup>48</sup> još uvijek nedostaju teorijske rasprave koje bi onkraj marksističkih postulata ušle dublje u problematiku modernizacije historijske znanosti. U tom smislu ističe se Mirjana Gross, kao mlada povjesničarka isprva pod okriljem „Šidakove škole“, koja je prateći europske trendove, a naročito u njemačkoj i francuskoj historiografiji, svojim izvještajima, komentarima, predavanjima i na koncu djelom *Historijska znanost* (1976.) utjecala uvelike na otvaranje prostora sa stručnim teorijskim raspravama o modernizaciji historiografije kakvih do tada nije bilo.<sup>49</sup> Pritom je i u slučaju Šidaka i u slučaju Gross historiografija koja se bavi antičkim razdobljem najčešće po strani. Iako sama stručnjakinja za 19. stoljeće, Gross je u svojim izvještajima o historiografiji u Europi i raspravama o suvremenim usmjerenjima struke često sezala primjerima u ranija razdoblja, navodeći primjerice francuske povjesničare oko časopisa *Annales* koji su se bavili srednjim i ranim novim vijekom ili njemačke socijalne povjesničare koji su zalazili u povijest ranog novog vijeka. Većina rasprava, bilo da se radilo o promišljanjima o modernizaciji hrvatske historiografije ili o kritičkim osvrtima na stanje i dotadašnje domete, nije se ozbiljnije zaustavljala na teorijsko-metodološkoj analizi djela s područja stare povijesti. I to unatoč tome što se primjerice upravo u prijelomnim 1930-im i 1950-im godinama, iako ipak u sjeni Luciena Febvrea i njegova nasljednika Fernanda Braudela, pod okriljem časopisa *Annales* razvijala stara povijest, pod Andréom Aymardom, Jean-Pierrom Vernantom, Raymondom Chevallierom, Rogerom Dionom, Louisom Gernetom, Robertom Étienneom i drugima (od 1960-ih i Paulom Veyneom). Kao što je

već spomenut utjecaj Fustela de Coulangesa koji je posredno preko Gustavea Blocha prešao u metodološkom smislu na pristupe Marca Blocha, treba još napomenuti da su se takvi transferi metodologija tijekom 1950-ih godina odvijali učestalije. U okvirima hrvatske historiografije takva poveznica često nedostaje, ponekad i iz puke slučajnosti, kao 1978./1979. kada je u pregledu hrvatske historiografije objavljenog u *Historijskom zborniku* po razdobljima, na temelju referata s XIV. međunarodnog kongresa povjesničara koji je 1975. održan u San Franciscu, izostao prikaz literature za razdoblje stare povijesti kojega je trebao izraditi upravo Mate Suić.<sup>50</sup> No, i doista metodološki značajna „plava knjiga“ pod uredništvom Mirjane Gross – *Društveni razvoj u Hrvatskoj* (1981.), obuhvaća primjerice povijest od 16. do početka 20. stoljeća. Stoga je slobodno moguće zaključiti da su se historiografija o antičkom razdoblju, a donekle tako i sami antičari, nalazili na marginama teorijsko-metodoloških rasprava o modernizaciji hrvatske historiografije. To se odražava i na suvremena istraživanja 1970-ih i 1980-ih godina u posljednje vrijeme, koja uglavnom tek prolaze preko priloga iz stare povijesti u pregledima historiografije,<sup>51</sup> unatoč tome što dobri poznavatelji Suićeva opusa, poput Brune Kuntić-Makvić, upozoravaju da je njegova interdisciplinarnost „metodološki uzorna“.<sup>52</sup> To je djelomično bilo i zato što su akteri tih rasprava bili mahom povjesničari modernijih razdoblja. Međutim, upravo Suićevo djelo, kao i nedostatak kvalitetnije metodološke recepcije istoga u okvirima hrvatske historiografije (iznimku čini spomenuta ocjena M. Švaba), ukazuju i na jedan do sada manje razmatrani aspekt. Sublimiranjem onoga što je M. Gross zastupala kada se osvrta na modernizaciju historiografije ili kada je odbijala „vulgarizaciju“ povijsne znanosti u polemici s Branislavom Đurđevom,

48 Usp. Gross 1970, 642-654; Šidak 1970.-1971, 1-20; Kostrenčić 1973, 3-13.

49 Gross 1976. Usp. Janković 2016, 61-64.

50 s. a. 1978-1979, 1.

51 Vidjeti: Janković 2016, 75-78. Branimir Janković ističe važnost Mate Suića u jednoj bitnoj rečenici: „U 1970-ima se naprimjer knjiga Mate Suića *Antički grad na istočnom Jadranu* (1976) izdvaja svojom interdisciplinarnošću“. Janković 2016, 155.

52 Kuntić-Makvić 2002, 203.

njenim oštrim kritičarom, može se izdvojiti njezino inzistiranje na propitivanju marksističke historiografije pod okriljem strukturalističkih pristupa, učeći iz primjera *Annales* ili britanskog *Past & Present*.<sup>53</sup> Smatrala je da je to put prema inovacijskim pristupima i višoj interdisciplinarnoj razini postavljanja istraživačkih ciljeva koji su udaljeniji od tradicionalne i politički dominirane historiografije. Primjer Suićeva puta prema koncipiranju i objavljivanju knjige *Antički grad na istočnom Jadranu* nije samo prilog njegovom osobnom intelektualnom sazrijevanju ili intelektualnom profilu jednog znanstvenika općenito, nego i pogled u stanje stare povijesti unutar hrvatske historiografije. Činjenica da su Fustel de Coulanges i drugi antički povjesničari ležali u manje primjetnoj, ali bitnoj pozadini inovacijskih pristupa povjesničara oko časopisa *Annales*, Febvrea i naročito Blocha, jednostavno je objašnjiva činjenicom da su upravo antičari bili ti koji su i u 19. stoljeću razvijali kompleksniju interdisciplinarnu istraživačku podlogu: njihovo školovanje, pristup izvorima, ali i interesi i usmjerenja vodili su ih od uskih tradicionalističkih perspektiva pozitivističkih povjesničara. Vidljivo je to svakako već i na primjeru Frane Bulića, devetnaestostoljetnog hrvatskog arheologa, koji ne samo da je povezivao arheologiju, povijest, geografiju, lingvistiku, klasičnu filologiju i povijest umjetnosti u svojim radovima, nego se i kretao izravno po koordinatama navedenih struka, često kao osoba koja je povezivala pojedine stručnjake. Slično je primjetno i kod Mate Suića. Njegov put prema koncipiranju i konačno objavljivanju *Antičkog grada* to prikazuje prilično jasno. U središtu njegove knjige, baš kao što je i u srži njegovog interesa prema temi antičkog grada općenito, nalazi se Zadar.

Grad Zadar nije samo okosnica iz koje dalje širi analizu prema drugim lokalitetima već je i ishodišna točka rada na urbanoj povijesti, jer je Suić od 1950-

ih godina angažiran na projektu cjelovite obnove Zadra. Naročito pogođen u razaranjima tijekom Drugog svjetskog rata Zadar je pretrpio ukupno 72 bombardiranja kojima je uništeno ili porušeno oko 80% građevinskog fonda.<sup>54</sup> Već je 1946. donesen urbanistički plan, koji međutim nije bio cjelovit; tek 1953. novi generalni urbanistički plan i rješenje arhitekta Brune Milića pokreću cjelovitije urbanističko razmatranje potreba moderne arhitekture i obnove razorene povijesne jezgre zadarskog poluotoka, na koje se nadovezuje i djelovanje Zavoda za zaštitu spomenika kulture u Zadru. U sklopu takvih planova je i Mate Suić, isprva od 1945. kustos, a zatim i ravnatelj Arheološkoga muzeja u Zadru (od 1956. aktivan je i na Filozofskom fakultetu u Zadru), vidio priliku da od grada stvori centar proučavanja antičke povijesti upravo na temelju njegove baštine i istraživačkog potencijala koji se otvarao projektima revitalizacije.<sup>55</sup> Od 1950-ih godina Suić kao arheolog i povjesničar postupno dodiruje različite teme urbane povijesti: prije svega u interdisciplinarnoj doktorskoj disertaciji pod naslovom „Kritička analiza historijskih i geografskih podataka o istočnoj jadranskoj obali u Pseudo Skilakovu Periplu“ (obranjena 1953.), a potom i proučavajući rimske katastrofe dalmatinskih gradova iz kojih je istraživanja proizašao rad o ostatcima limitacija u dalmatinskim gradovima (dakle nekadašnje kolonije - *Parentium, Pola, Iader, Salona, Epidaurus*) u srednjem vijeku,<sup>56</sup> arheološko istraživanje Nina, itd. U kasnim se 1950-im godinama nastavio i specijalistički usavršavati pa uz stipendiju Njemačkog arheološkog društva boravi u Zapadnoj Njemačkoj, a predavanja drži i u Austriji, Italiji, Francuskoj i Albaniji.<sup>57</sup>

Na VI. kongresu historičara Jugoslavije, koji je u listopadu 1973. održan u Budvi s temom „Odnos sela i grada kroz historiju“, Suić je dalje krenuo ozbiljnije razvijati upravo podtemu odnosa selo-grad i grad-se-

53 Gross 1977, 40-41.

54 Merćep 2005, 68.

55 Suić 2003, 7.

56 Suić 1956, 7-19.

57 Kuntić-Makvić 2002, 200. Usp. također i druge biografske tekstove: Tomičić 2002, Brković 2003, Šćukanec Rezniček 2016.

lo, koju će dalje razraditi u svojem *Antičkom gradu*.<sup>58</sup> Šireći se od Zadra na druge lokalitete, pritom razmatrajući različite teme poput urbanizacije, arhitektonskog razvoja, građevinskog nasljeđa itd. na problematičan način, Suić se kreće prema vlastitom shvaćanju urbane povijesti. Željko Rapanić je u kratkom osvrtu naglasio upravo interdisciplinarnost kao glavnu odliku knjige kada piše: „Suić [antičkom gradu, op.a.] ne pristupa samo kao arheolog ili kao historičar, da bi koristio materijalne spoznaje svojih ili tuđih arheoloških ili povijesnih istraživanja, već pitanju prilazi i kao geograf, lingvist, povjesničar umjetnosti i sociolog. Ta interdisciplinarnost, da tako kažem, sretno i znanstveno visoko sjedinjena u jednoj osobi, omogućila je stvaranje sintetskog pogleda i ocjene na temeljni problem knjige“.<sup>59</sup> Suštinska orijentiranost prema interdisciplinarnim pristupima temama nadilazi uvelike okvire velikih i značajnih prethodnika, povjesničara Grge Novaka ili arheologa Duje Rendića-Miočevića, čiji su znanstveni rezultati i učenja unatoč tome dakako utkani u Suićev rad. Kada piše da je bio „dobar đak još boljih učitelja“,<sup>60</sup> misli prvenstveno na arhitekta i povjesničara umjetnosti koji su se, na tragu sveprisutnog Lewisa Mumforda, počinjali od druge polovice 20. st. sustavnije baviti poviješću urbanizma i graditeljskim nasljeđem: to su prije svega Bruno Milić i Milan Prelog. Arhitektonsko-povjesničarski pristup Milića, profesora urbanizma na Arhitektonskom fakultetu u Zagrebu,<sup>61</sup> svakako je utjecao na Suićevo shvaćanje problema urbanizacije i urbanog razvoja u smislu boljeg poznavanja prostornog planiranja i povijesti arhitekture općenito. Milić je osim toga vodio projekt obnove Zadra i stoga blisko surađivao sa Suićem, što se odražava na kraju i u njegovom shvaćanju mediteranskog urbanizma u

suvremenim okvirima, odnosno nužnosti povezanosti suvremenih urbanističkih planova s historijskom dimenzijom. Osjetno je i Suićevo poznavanje opusa Andre Mohorovičića kao teoretičara arhitekture. Povijest umjetnosti otvarala je kao srodna znanost Suiću bolje perspektive prema kulturnoj povijesti, uvodeći ga u svijet prostora, oblika i stilova, omogućujući mu tako da iz često fragmentarnih izvora „vidi“, zamišlja cjelinu grada.<sup>62</sup> Važan je utoliko bio utjecaj njegovog prijatelja i suradnika, povjesničara umjetnosti Ive Petriciolija. No upravo je Prelogov utjecaj presudno važan u Suićevom metodološkom postavljanju. Sam je Prelog bio zainteresiran za tematiku grada, sagledavajući primjere Poreča, Dubrovnika i drugih hrvatskih gradova u prošlosti i suvremenosti.<sup>63</sup> Bio je osim toga predstojnik Odjela za naselja i urbanizam u Institutu za društvena istraživanja Sveučilišta u Zagrebu, dio direktorija postdiplomskog studija „Urbanizam i prostorno planiranje“ u organizaciji Instituta za društvena istraživanja i Arhitektonskog fakulteta i *spiritus movens* inovativnih interdisciplinarnih istraživanja na susjecištima povijesti i povijesti umjetnosti na Filozofskom fakultetu, gdje je Suić od 1960-ih godina bio djelatnik. Kao recenzent, ustvari osoba koja je Suića potaknula da se njegova istraživanja sintetiziraju u istraživačkoj monografiji,<sup>64</sup> Prelog je sasvim sigurno nastojao s *Antičkim gradom* započeti niz interdisciplinarnih priloga iz povijesti hrvatskih gradova, što sugerira i činjenica da je knjiga izašla u (nikad nastavljenom) nizu „Studije iz historije urbanizma“. Uz to je bio naročito usmjeren na praćenje recentne europske literature, od F. Braudela do Jacquesa le Goffa. Upravo se, uspoređujući prvo izdanje Suićeva *Antičkog grada* i drugo posmrtno izdanje (2003.),<sup>65</sup> u kojemu je među raznim preinakama ujedno i proširen uvodni

58 Suić 2003, 8.

59 Rapanić 1976, 6.

60 Suić 2003, 7.

61 Usp. Milić 1990.

62 Usp. Suić 2003, 71.

63 Vidjeti: Prelog 1973, Prelog 2021. O djelovanju Milana Preloga vidjeti: Horvat-Levaj, 2013.

64 Suić 2003, 13.

65 Drugo izdanje, koje je gotovo za trećinu prošireno, promijenjeno i dopunjeno, objavljeno je 2003. godine. Uredile su ga Bruna Kuntić-Makvić i Marina Šegvić. Vidjeti također: Olujić 2003, Vilogorac 2003.

dio, tj. dodano potpoglavlje „Prostor i djelovanje prirodnih sila“, osjeća autorovo kretanje na terenu koji omeđuju prelogovski i braudelijanski utjecaji, koji su suštinski orijentirani na historijsku geografiju, iako impliciraju i kretanje prema modernijem uključivanju okoliša – ekohistoriji, koja naravno nije eksplicitna nego je samo najavljena u autorovom pristupu.<sup>66</sup> Međutim, mnogo važnija poveznica koja se povlači izravno od Fustela de Coulangesa do Braudela te na kraju Suića je promatranje mediteranskog urbanog okoliša u dugom trajanju; Suić doduše ne ulazi u braudelijanske kategorije razdiobe vremena, ali je svjestan važnosti vremenske dimenzije koja je samo iz praktičnih razloga, kako navodi, „fiksirana samim pojmom antike“,<sup>67</sup> jer je jedan od njegovih ciljeva katalogizirati dugoročnost specifičnog karaktera istočnojadranskog grada, koji je opstajao pored različitih političkih i društvenih promjena. Radi toga je Suićeva interdisciplinarnost povezana i s transepohalnom perspektivom koju je preferirao i nastojao prenijeti svojim učenicima.<sup>68</sup> Uostalom, upravo je njegov *Antički grad* ostvarenje one „mogućnosti zajedničkog jezika u pogledu suočenja društvenih nauka“ o kojemu piše Braudel u svom poznatom eseju o dugom trajanju iz 1958. godine.<sup>69</sup> Upravo zato je pomalo neobično što je inovacijski potencijal Suićevog *Antičkog grada* ostao uvelike neprepoznat u historiografskom smislu. Iako se nije radilo o projektu ili povezanom pothvatu, upravo 1970-ih godina hrvatska historiografija razvija mediteranističke teme, što pod utjecajem pojedinaца „iznutra“ (Miroslav Brandt, Tomislav Raukar, Miroslav Bertoša i drugi), tako i preko poticaja „izvana“ (Predrag Matvejević).

Posebno senzibiliziran je Suić kada razmatra ekonomske aspekte antičkih gradova na istočnom Jadranu, proučavajući primjerice zemljišne odnose putem

kojih dolazi do zaključaka o smjerovima preobrazbe antičkog grada, naročito u rimsko doba. Pozornost obraća i oblicima sustava financiranja izgradnje gradova koji su postojali. Shvaćajući antički grad kao *centar* u daljnjem proučavanju povijesnog razvitka gradova vidi daljnje putove prema sintezama društvenih zajednica, uključujući u to vojne, kulturne, društvene i naravno ekonomske aspekte kakvi su nepobitno prisutni u jednom središtu.<sup>70</sup> I Suićeva teza o tri faze nastajanja gradova odnosno kategorizacija autohtonih naselja, dakle na predurbanu, protourbanu i urbanu fazu, nastaje na temelju analize društvenih i ekonomskih aspekata.<sup>71</sup> Njegov dohvat prema društvenoj povijesti – shvaćajući kako urbana povijest nužno vodi prema proučavanju urbane kulture i društvenih procesa, Suić naročito temelji na svojoj suradnji s ondašnjim sociolozima. Osim arhitekture i sociologija je kao društvena znanost crpila početnu inspiraciju od Mumfordovih pristupa, razvijajući naročito pod tzv. čikaškom školom (*Chicago school*)<sup>72</sup> nove pristupe koji su i u kontekstu razvoja hrvatske sociologije upravo proučavali aspekte suvremenih fenomena urbanizacije, odnosa sela i grada, sociologije naselja, itd. Za Suića je sociologija ustvari nova, najčešće uopćena, ali nadasve korisna perspektiva prema povijesnom razvoju koji istražuje – „historijski sociolog“.<sup>73</sup> Ustvari je sociologija kod Suića s jedne strane duboko povezana s etnologijom, pa čak i kulturnom antropologijom, a s druge strane mu omogućava primjenu primjerice statističkih istraživanja. Među ocjenama *Antičkog grada* se na koricama knjige tako ističe, uz Milana Preloga, Andru Mohorovičića i Duju Rendića-Miočevića, sociolog – Stipe Šuvar. Suić je, uz Nadu Klaić, bio osim toga među rijetkim povjesničarima na Odsjeku za povijest Filozofskog fakulteta u Zagrebu koji su uspostavili sustavniju suradnju sa sociolozima, naroči-

66 Suić 2003, 18-24.

67 Suić 2003, 24.

68 Kuntić-Makvić 2002, 204.

69 Braudel 1983, 121.

70 Suić 2003, 26.

71 Suić 2003, 17-18.

72 Čaldarović 2012.

73 Suić 2003, 77.

to primjerice s Dimitrijem Sergejevom koji se kretao prema socijalnoj antropologiji, a i sam je pozornost obratio fenomenu gradova.<sup>74</sup> Upravo stoga je i Ivan Cifrić u svojoj ocjeni *Antičkog grada* istaknuo važnost pionirskog rada autora koji „ne ostaje zarobljen jednom disciplinom već problematici pristupa teorijski šire i praktički dublje ponire u socijalne i društvene uvjete nastanka i razvitka antičkog grada“.<sup>75</sup> Dakle, recepcija Suićeve interdisciplinarnosti dočeka je s posebnim odobravanjem izvan užeg okvira historiografije; među arheolozima, povjesničarima umjetnosti, sociolozima, itd. To podcrtava i Tonko Maroević u svojoj ocjeni knjige 1977., kada s pravom naglašava da je Suićev pothvat sinteze antičkog grada udaljen od sigurnih „pozitivističkih okvira“ kao i da je uspio „zadovoljiti iznošenjem »objektivne« građe“. Upravo je radi potrebe široke i domišljate interpretacije trebao povezati rezultate s različitih područja društvenih znanosti ili do njih doći sam.<sup>76</sup>

Na temelju iznesenih se primjera može uočiti koliko je Suićevo promišljanje povijesti antičkog grada na istočnom Jadranu interdisciplinarno i transdisciplinarno. Svakako treba napomenuti da se pritom nisu spomenule ni bazične povjesničarske, arheološke, filološke i lingvističke vještine, odnosno metode kojima Suić pristupa prilikom kritičke obrade dostupnih mu izvora (pisani dokumenti i materijalni ostaci). Suićeva je urbana povijest stoga kompleksna tema unutar koje se, ovisno o stanju izvora, interesima i mogućnostima, kreće prema ekonomskim, kulturnim i društvenim aspektima, suvereno, mnogo uvjerljivije negoli su to ustvari činili neki zagovaratelji modernizacije hrvatske historiografije koji su teorijsku razinu tek djelomično primjenjivali u praksi na vlastitom istraživačkom području. „Gotovo svaka znanost danas traži interdisciplinarni pristup (o kojem se često

piše, a prema kojem se malo radi)“ – piše sam Suić, pozivajući se pritom i na antičke klasike Aristotela i Vitruvija koji su takav kompleksniji pristup predlagali.<sup>77</sup> Njegovo je shvaćanje povijesti upravo izravno povezano s metodama koje primjenjuje u svojim istraživanjima: „Jer povijest nije egzaktna znanost, kao što to ne moraju biti ni druge znanosti koje se s njome interdisciplinarno nadopunjuju: arheologija, povijest umjetnosti, etnologija, lingvistika, filologija i dr. Svaka od njih u potrazi za istinom stvara svoj model istine, a ti modeli mogu biti i u međusobnoj opreci, pa čak i u domeni jedne te iste discipline. Nova „istina“ slabi ili potpuno negira onu prethodnu i tako znanost kroči naprijed s novim spoznajama. Ali kad se dogodi da se o istom pitanju podudaraju ili barem veoma približuju rezultati nekoliko disciplina, tada je velika vjerojatnost da su oni blizu povijesnoj istini“.<sup>78</sup>

Suić gradu pristupa kao živom organizmu, povezanom s fenomenom dugog trajanja i s jasno definiranim društvenom ulogom grada, na tragu shvaćanja kakvog su u prvoj polovici 20. stoljeća propagirali utjecajni istraživači povijesti grada, Patrick Geddes (*Cities in Evolution*, 1915.) i Lewis Mumford (*The Culture of Cities*, 1938.).<sup>79</sup> Kao što možda i nevoljko definira antički grad, služeći se parafrazom Benedetta Crocea („Grad je ono što svi znamo da jest“), odnosno shvaćajući da je nemoguće pronaći definiciju koja nadilazi pojedine epohe pa se zadovoljava sažimanjem specifičnih karakteristika antičkog grada – upravo zato jer, kako navodi, „svaka epoha ima drukčiju ekonomsku, kulturnu i opću socijalnu podlogu“.<sup>80</sup> Tako Suić nije prilikom obrazloženja vlastite metodologije sklon definirati temu kao urbanu povijest – iako to ona nedvojbeno jest. Radije svoje istraživanje vidi kao projekt „disciplinarne međuzavisnosti“, u kojem su povezane tehničke znanosti, arheologija, povijest, povijest um-

74 Vidjeti primjerice: Šuvar 1973, Sergejev 1981.

75 Cifrić 1977, 134.

76 Maroević 1977, 116.

77 Suić 2003, 66-67.

78 Suić 2003, 67.

79 Suić koristi prijevod na hrvatski jezik iz 1968. godine. Mumford.

80 Suić 2003, 26.

jetnosti, lingvistika, geografija i sociologija, pritom potpuno svjestan da njegovo djelo čitatelju nudi sintezu karakteristika i srži antičkog grada na istočnom Jadranu, ali nikada ni u prostornom ni u vremenskom smislu izdvojenih iz dugog trajanja: u pogovoru *Antičkog grada*, u kojem Suić zalazi oprezno i u propitivanje alternativne povijesti, šalje ustvari snažnu poruku važnosti antičkog grada za razvoj hrvatskih mediteranskih gradova, zadržavajući i pogled prema daljnjem razvoju (hrvatskih) gradova i prema širem mediteranskom kulturnom kontekstu.<sup>81</sup>

\*\*\*

Utjecaj Fustela de Coulangesa na proučavanje antičke povijesti je jasan. Njegova snaga leži ponajviše u tome što su pristup u *La Cité antique*, kao i ideje u njoj, bili stalna inspiracija raznim generacijama povjesničara, ali i drugih znanstvenika iz srodnih disciplina. Brojni povjesničari se možda nisu slagali s njegovim tezama ili zaključcima, naročito uporabom izvora, no ostavio je traga na mnogim razinama. Osim za metodologiju povijesne znanosti općenito de Coulanges je više ili manje svjesno ukazao na problematiku urbane povijesti koja seže i do današnjih dana. Neke od

dvojbi o karakteristikama, specifičnosti i ulozi antičkog grada koje Fustel iznosi nanovo propituje Mate Suić, naravno, usmjeren na gradove istočnog Jadrana i iz metodološki sasvim druge pozicije. Ipak, ostaje za primijetiti da je interdisciplinarnost, utkana od 19. stoljeća u istraživače antičke povijesti, arheologe-povjesničare, zajednička nota koja im je dala bitnu prednost u odnosu na stručnjake iz nekih drugih razdoblja. Vidljivo je to u prijelomnim trenucima historiografije, sredinom 19. stoljeća, oko 1900. godine i u drugoj polovici 20. stoljeća, kada su manje više neokrznuti, ali i slabo involvirani antičari prošli kroz velike transformacije u historiografiji. To je poveznica koja približava Fustela suvremenim pristupima Mate Suića odnosno koja ukazuje na posebnosti proučavanja urbane historije antičkog razdoblja. Dakle, što je grad, postoji li jedinstvena definicija grada, što uopće znači proučavati grad u povijesnoj perspektivi, koja je metodologija? Teško definiranje grada zapravo označava i teško definiranje metode urbane povijesti te isprepletenost, kao i čest nesporazum s idejom povijesti grada. Urbana povijest se s tim pitanjima stalno susreće i jasno je da nema jednoznačnog odgovora. Odgovor je omeđen povijesnim kontekstom, a zatim i pristupom koji je nužno interdisciplinaran te izvorima izrazito bogat i raznolik.

---

81 Suić 2003, 393-395.



## Bibliografija

- Braudel, Fernand. 1983. "Historija i društvene nauke. Dugo trajanje." *Časopis za suvremenu povijest* 15, br. 2: 99-122.
- Brković, Milko. 2003. "In memoriam akademiku Mati Suiću." *Radovi Zavoda za povijesne znanosti HAZU u Zadru* 45: 1-3.
- Burguière, André. 2009. *The Annales School: An Intellectual History*. Translated by Jane Marie Todd. Ithaca-London: Cornell University Press.
- Burrow, John. 2010. *Povijest povijesti: epovi, kronike, romanse i ispitivanja od Herodota i Tukidida do dvadesetog stoljeća*. Prevela Maja Kućan. Zagreb: Algoritam.
- Cifrić, Ivan. 1977. „Mate Suić, Antički grad na istočnom Jadranu.“ *Revija za sociologiju* 7, br.1-4: 134-135.
- Čaldarović, Ognjen. 2012. *Čikaška škola urbane sociologije. Utemeljenje profesionalne sociologije*. Zagreb: Jesenski i Turk.
- Finley, M. I. 1977. "The Ancient City: From Fustel de Coulanges to Max Weber and beyond." *Comparative Studies in Society and History* 19, br. 3: 305-327.
- Fustel De Coulanges, Lucien Febvre. 1954. "Psychologies d'historiens: Deux lettres de Fustelde Coulanges à Gabriel Monod et une lettre de Ferdinand Lot sur Fustel." *Annales. Histoire, Sciences Sociales* 9, br. 2: 149-156.
- Fustel de Coulanges. 1877. *The Ancient City: A Study of the Religion, Laws, and Institutions of Greece and Rome*. Translated by Willard Small. Boston; New York: Lee and Shepard – Charles T. Dillingham.
- Gross, Mirjana. 1970. "Hrvatska historiografija na prekretnici?" *Kritika* 14: 642-654.
- Gross, Mirjana. 1976. *Historijska znanost: razvoj, oblik, smjerovi*. Zagreb: Centar za povijesne znanosti Sveučilišta-Institut za hrvatsku povijest.
- Gross, Mirjana. 1977. "Na putu k budućoj historijskoj znanosti." *Časopis za suvremenu povijest* 2: 37-65.
- Gross, Mirjana. 2001. *Suvremena historiografija. Korijeni, postignuća, traganja*. Zagreb: Novi liber; Zavod za hrvatsku povijest Filozofskog fakulteta Sveučilišta u Zagrebu.
- Janković, Branimir. 2016. *Mijenjanje sebe same: preobrazba hrvatske historiografije kasnog socijalizma*. Zagreb: Srednja Europa, 2016.
- Jenks, Edward. 1897. "Fustel de Coulanges as an Historian." *The English Historical Review* 12, br. 46: 209-224.
- Jullian, Camille. 1930. "Fustel de Coulanges." *Revue des Deux Mondes* 56, br. 2: 241-266.
- Katarina Horvat-Levaj, 2013. ur. *Prelogova baština danas*. Zagreb: Institut za povijest umjetnosti.
- Kostrenčić, Marko. 1973. "Historiografija na prekretnici." *Predavanja - JAZU* 44: 3-13.
- Kuntić-Makvić, Bruna 2002. "Mate Suić (1915.-2002.)." *Historijski zbornik* 55: 199-216.
- Maroević, Tonko. 1977. "Mate Suić: Antički grad na istočnom Jadranu, Sveučilišna naklada 'Liber', Zagreb, 1976." *Dubrovnik* 20, br. 4: 116-118.
- Merćep, Ines. 2005. "Natječaj za regulacijsku osnovu Zadra iz 1953. Pedeset godina poslije." *Prostor* 13, br. 1: 67-76.

- Milić, Bruno. 1990. *Razvoj grada kroz stoljeća: prapovijest – antika*. Zagreb: Školska knjiga.
- Momigliano, Arnaldo. 1977. *Essays in Ancient and Modern Historiography*. Translated by Judith Landry. Middletown: Wesleyan University Press.
- Mumford, Lewis. 1968. *Grad u historiji. Njegov postanak, njegovo mijenjanje, njegovi izgledi*. Preveo Vladimir Ivir. Zagreb: Naprijed.
- Olujić, Boris. 2003. "Mate Suić, Antički grad na istočnom Jadranu." *Historijski zbornik* 56: 237-238.
- Prelog, Milan. 1973. *Prostor-vrijeme*. Zagreb: Društvo historičara umjetnosti.
- Prelog, Milan. 2021. *Sudbina grada*. Prir. Snješka Knežević i Slavko Dakić. Zagreb: Društvo povjesničara umjetnosti.
- Rapanić, Željko. 1976. „Bogatstvo antičke baštine.“ *Slobodna Dalmacija*, 7. 8. 1976.
- s. a. 1978-1979. „Historiografija od 1965-1975 za hrvatsku povijest do g. 1918.“ *Historijski zbornik* 31-32: 1-2.
- Sergejev, Dimitrije. 1981. "Velika preobrazba grada." *Sociologija sela* 19: 167-175.
- Suić, Mate. 1956. "Ostaci limitacije naših primorskih gradova u ranom srednjem vijeku." *Starohrvatska prosvjeta* 3, br. 5: 7-19.
- Suić, Mate. 1976. *Antički grad na istočnom Jadranu*. Zagreb: Sveučilišna naklada Liber.
- Suić, Mate. 2003. *Antički grad na istočnom Jadranu*. 2. izmijenjeno i dopunjeno izdanje: Zagreb: Golden Marketing, 2003.
- Šćukanec Rezniček, Porin. 2016. "Povodom 100. godišnjice akademika Mate Suića (1915.-2002.)." *Pro tempore* 10-11: 539-544.
- Šidak, Jaroslav. 1970.-1971. "Hrvatska historiografija – njezin razvoj i današnje stanje (1971)." *Historijski zbornik* 23-24: 1-20.
- Šušvar, Stipe. 1973. *Između zaseoka i megalopolisa*. Zagreb: Institut za društvena istraživanja.
- Švab, Mladen. 1978.-1979. "Mate Suić, Antički grad na istočnom Jadranu. Studije iz historije urbanizma, knj. 1., izd. Instituta za arheologiju Sveučilišta u Zagrebu i Sveučilišne naklade Liber, Manualia Universitatis studiorum Zagrebiensis, Zagreb, 1976, 4<sup>o</sup>, str. 328 + 173 crteža i VI tabli." *Historijski zbornik* 31-32: 430-436.
- Tomičić, Željko. 2002. "In memoriam: akademik Mate Suić." *Prilozi Instituta za arheologiju u Zagrebu* 19, br.1: 7-10.
- Vilogorac, Inga. 2003. "Novo u starom (Mate Suić, Antički grad na istočnom Jadranu, Zagreb: Golden Marketing 2003)." *Vijenac* 255: 18.

### Summary

The fascination with the ancient city has always existed, whether it is the ruins or the foundations on which the medieval city continued, and then each subsequent phase of the existence of the city that grew further from the ancient core. But what does it actually mean to study the history of an ancient city? Archeology is one logical beginning. But, after it, the question arises as to what makes a city, what defines it, what are its characteristics and what an ancient city means in relation to that. Considering two seemingly unrelated examples, namely canonic works of urban history - the work of the French historian Fustel de Coulanges, his book *La Cité antique* (1864), and the book by the Croatian archaeologist and historian Mate Suić *Antički grad na istočnom Jadranu* (1976, second revised edition 2003) - several layers of intellectual history are intertwined. Ideas, influences, historiographical reality as well as legacy, which transcends the historian himself and his work, are considered. Writing the history of the ancient city from Fustel de Coulanges to Mate Suić was almost a circular activity that went beyond the boundaries of historical research. Despite some initial criticism, Fustel de Coulanges's *La Cité antique* went to become a successful book read by many, printed in several editions, in addition of being praised by various scholars in France and abroad. In 1864, circumstances in historiography were not conducive to such a work, but still each time found a certain inspiration in it. It is not surprising, therefore, that the work had an instant influence on the sociology of the time. *La Cité antique* and ideas contained in it were part of broader future intellectual and methodological designs, reflecting an approach that grew tired of Rankean principles. It is this connection between the uniqueness of the ancient city, the application of comparative methods and a broader interdisciplinary methodology that brings Mate Suić and his *Antički grad na istočnom Jadranu* in connection with Fustel de Coulanges. Methodological innovations in Croatian historiography during the 1970s, which especially came from French and German historiography, notably the *Annales* journal and another annaliste historians, whose founders continued the tradition of Fustel de Coulanges, put Suić's work in a wider intellectual context. Finally, both works, as well as the questions they pose and the problems they encounter, also outline the complexity of urban history.

**Key words:** ancient city, Fustel de Coulanges, Mate Suić, interdisciplinarity



# Poruke onostranom: dvije olovne pločice (κατάδεσμοι) iz isejske nekropole

MARINA UGARKOVIĆ  
Institut za arheologiju  
Zagreb, Hrvatska

JELENA MAROHNIC  
Filozofski fakultet, Sveučilište u Zagrebu  
Zagreb, Hrvatska

Među grčkim gradovima Dalmacije za sada su jedino u Isi na otoku Visu otkriveni primjerci olovnih pločica s natpisom, poznatiji kao κατάδεσμοι, personalizirane poruke onostranom koje se najčešće vezuju uz jedan od oblika praktične magije, neslužbenog i opskurnog dijela antičke religije i društva. Najranija pojava tog fenomena na ovom dijelu jadranskog prostora evidentirana je sada s više ulomaka dviju takvih pločica koji su izašli na svjetlo dana tijekom arheoloških istraživanja istočne isejske nekropole, na položaju Vlaška njiva u gradu Visu. Pronađene su unutar grobnice 180 i u blizini groba 195. U ovom radu bavit ćemo se proučavanjem isejskih κατάδεσμοι, njihovim smještajem u kulturno-kronološki kontekst, kao i restitucijom njihova teksta.

**Ključne riječi:** κατάδεσμοι, Jadran, Isa, helenistički period, nekropole, pogrebni obredi, olovne pločice, grčki natpis, grčka osobna imena, κατάδεσμοι, Adriatic, Issa, Hellenistic period, necropoleis, burial rites, lead sheet, Greek inscription, Greek personal names.

Jedna od značajnijih civilizacijskih prekretnica odigrala se na srednjem dijelu istočnog Jadrana tijekom prve polovice 4. st. pr. Kr., kada se u zaštićenim uvalama susjednih srednjodalmatinskih otoka Hvara i Visa podižu dvije grčke naseobine, Far (danas Stari Grad) i Isa (danas Vis).<sup>1</sup> Dok nekolicina grobova otkrivenih u 19. st. indicira jednu od mogućih lokacija farske nekropole,<sup>2</sup> izvan bedema grada Ise, s njego-

ve jugozapadne i istočne strane pružale su se isejske nekropole danas poznate kao Martvilo i Vlaška njiva, koje su značajnim dijelom sačuvane, ali i istražene.<sup>3</sup> Upravo su arheološka iskopavanja provedena 1983. godine na istočnoj isejskoj nekropoli otkrivenoj na položaju Vlaška njiva iznijela na svjetlo dana prve dalmatinske primjerke olovnih pločica s magičnim natpisom, tzv. κατάδεσμοι. Slična, ali nešto kasnija

\* Zadovoljstvo nam je i čast posvetiti ovaj rad profesoru dr. sc. dr. h. c. Emiliju Marinu, uz zahvalnost na njegovom nezaobilaznom dugogodišnjem doprinosu hrvatskoj arheologiji i njezinom promicanju na međunarodnoj razini. Iako je istraživački fokus prof. Marina usmjeren prvenstveno na razdoblje kasne antike, ranokršćansku arheologiju i latinsku epigrafiju, bogat opus njegove znanstveno-stručne djelatnosti doticao se i grčkih gradova u Dalmaciji, konkretno Ise na otoku Visu, njenih pogrebnih običaja i grčkih natpisa. Ovom prilikom nadovezali bi se upravo na taj aspekt i skromnim doprinosom koji se veže i uz prve pojave pismenosti na Jadranu te jednim od oblika komuniciranja s onostranim u antičko doba, doprinijeli ovom svečanom zborniku.

Ovaj rad je sufinancirala Hrvatska zaklada za znanost projektom AdriCos UIP-2020-02-2419.

1 Diodor XV, 13, 4-5; 14, 1-2; Pseudo Skilak 23; Pseudo Skimno 405, 413-414; Čače 1994.

2 Gaffney et al. 1997, 191 s ranijom literaturom.

3 Za Martvilo: Kirigin 1985. i starija literatura; Kirigin, Marin 1985; Katić, *Urbanistički i kulturni profil*; Čargo 2010.; Za Vlašku njivu: Ugarković 2019. i starija literatura.

praksa na prostoru Dalmacije, indicirana latinkim primjercima olovnih pločica (tzv. *tabellae defixionis*), ujedno jednim od izvora vulgarnog latiniteta, zabilježena je u Trogiru.<sup>4</sup> No, isejske tablice, koje se čuvaju u Arheološkom muzeju u Splitu i dio su priručne zbirke i lokaliteta Issa<sup>5</sup>, uz to što su najstarije, jedine su ispisane na grčkom alfabetu te stoga i jedine koje se vežu uz helenistički period grčkog grada u Dalmaciji. Prvi primjerak pronađen je unutar grobnice 180 prilikom obrade helenističkih grobnih cjelina. Sačuvan je kao olovni smotuljak, koji se nakon otvaranja raspao na jedan veći i nekoliko manjih fragmenata olovne pločice (sl. 1, 2).<sup>6</sup> Naknadnim pregledom materijala iz rimskih grobova utvrđen je još jedan ulomak pločice od olova, koji je otkriven u sloju u neposrednoj blizini rimskog groba 195 (sl. 3), a koji je prema istraživačima sadržavao izbačene priloge jedne (ili više?) uništenih i obližnjih starijih, helenističkih grobnica. Obje pločice podvrgnute su restauratorsko-konzervatorskim radovima u radionici Arheološkog muzeja u Splitu.<sup>7</sup> Površina olovne pločice čišćena je pod mikroskopom ručno, uz pomoć skalpela.<sup>8</sup> Usprkos lošijoj sačuvanosti i površinskoj oštećenosti, detaljna je analiza pod povećanjem ustanovila da su s jedne strane pločica urezana grčka slova koja su činila dijelove natpisa.

---

Grobница 180.

Pojedina slova razaziru se i na drugim ulomcima, no samo na jednome može se složiti raspoznatljivi niz slova. Slova su teško čitljiva, no reci su ravni i uredni.

...ΠΕΜ...

...ΑΘΩΝ

Omega u drugome retku je minuskulna (ω).

U drugome bi se retku moglo restituirati često grčko osobno ime 'Αγ]άθων, koje je na isejskom teritoriju višestruko potvrđeno. Ime je nosio isejski hijeromonahon 'Agaton Dionizijev, potvrđen na postolju, spoliju iz Kaštel Sućurca, zajedno sa svećenicom Damatrijom, koje se datira u 3.- 2. st. pr. Kr.<sup>9</sup> Pojavljuje se i kao patronimik i kao ime pokojnika na isejskoj nadgrobnoj steli iz 3. - 2. st. pr. Kr.<sup>10</sup> te zatim kao ime dvojice pokojnika i patronimik petero pokojnika na isejskoj nagrobnoj steli iz 2. - 1. st. pr. Kr.<sup>11</sup> Za oba nadgrobna spomenika nepoznata su točna mjesta nalaza.

-----

Nepoznati grob. U blizini groba 195.

4 U literaturi je poznata kasnoantička olovna pločica s magijskim natpisom iz 6. st., koja je u drugoj polovici 19. st. pronađena u neposrednoj blizini Trogira (Barada 1935.). Predmet se čuva u Arheološkom muzeju u Zagrebu, a prema zadnjim tumačenjima promatra se kao zaštitni amulet (Kunčer 2017. i starija citirana literatura). Nedavno je prilikom istraživanja nekropole na lokalitetu Dragulin u trogirskom Malom polju u dječjem grobu iz 1. st. otkriven još jedan primjerak olovne pločice s natpisom, danas u Muzeju grada Trogira (neobjavljeno, Paraman, usmena informacija). Zahvaljujemo kolegici Lujani Paraman, kustosici arheološke zbirke Muzeja grada Trogira na toj informaciji i na dozvoli spominjanja iste u okviru ovog rada.

5 Zahvaljujemo ravnatelju Arheološkog muzeja u Splitu, dr. sc. Anti Jurčeviću i voditelju priručne zbirke i lokaliteta Isse, mr. sc. Borisu Čargu, koji su nam ljubazno omogućili objavu ovih nalaza u ovom zborniku te nesmetani rad na materijalu. Također, zahvaljujemo Tonću Seseru, višem fotografu Arheološkog muzeja u Splitu, koji je fotografirao ove artefakte.

6 Ugarković 2019, I, 218; sl. 207, 208, II, 125, 180.51.

7 Čišćenje i konzerviranje olovnih pločica izvršio je Borko Vješnica, viši konzervator-restaurator, kojemu se ovom prilikom najljepše zahvaljujemo na suradnji i njegovom angažmanu.

8 Vješnica, usmena informacija.

9 Brunšmid 1898, br. 32.

10 Brunšmid 1898, br. 20.

11 Brunšmid 1898, br. 18.



Natpis na pločici je nepravilan i neuredan. Slova nisu uredno složena u retke. Urezana su grubo, nevjesto i čitanje je vrlo otežano. Duboki vertikalni urez koji se proteže visinom oba retka vizualno je vrlo upečatljiv i čini se namjerno urezan. Okomito presijeca dva slova A kojima oba retka naizgled započinju.

ANANAI  
AITO . I . ΚΛ...

Posljednje alfa u prvome retku je nejasno: poprečna prečka počinje pri samom dnu lijeve haste te je moguće i čitanje delta.

U drugome je retku drugo jota urezano znatno više od ostatka retka. Posljednjem čitljivom slovu, u našem čitanju lambda, sačuvan je samo gornji dio, te bi osim lambda moglo biti i alfa i delta.

Zbog razmaka među slovima nije posve sigurno treba li početno alfa u prvome retku čitati zajedno s NANAI u nastavku ili odvojeno. Postoji grčko osobno žensko ime Νάνα, koje zasad nije potvrđeno na Jadranu, no koje je jedna od mogućih opcija čitanja natpisa.<sup>12</sup> Na posvetnom natpisu iz Pireja iz 2. - 1. st. pr. Kr. pojavljuje se i kao epitet Artemide.<sup>13</sup> U Isi je na danas izgubljenom posvetnom natpisu sačuvan spomen o

štovanju Artemide Ferske,<sup>14</sup> a čuvena je i brončana statua Artemidine glave.<sup>15</sup>

Magijske pločice (κατάδεσμοι) živopisni su aspekt praktične magije, sastavnog dijela kulturne prakse grčko-rimskoga civilizacijskog kruga.<sup>16</sup> Natpisi koji su uz osobna imena i raznoliku tematiku uključivali i formule magijskih čini vezivanja ispisivali su se na tankoj olovnoj pločici<sup>17</sup> koja je potom preklopljena (ponekad prikovana i čavlom) ili savijena u tuljac odložena na neko znakovito i skrovito mjesto, pretežno u grobove, ali i svetišta posvećena božanstvima podzemnog svijeta, svete izvore, bunare, itd.<sup>18</sup> Brojni primjerci (oko 2100) takvih pločica s grčkim ili latinskim natpisom, od kojih se većina datira u razdoblje od 5. st. pr. Kr. do kasne antike, otkriveni su diljem Sredozemlja (i šire), a njihovim daljnjim proučavanjem utvrđene su njihove osnovne odrednice poput fizičkih osobina, načina izrade te stilske i tematske klasifikacije.<sup>19</sup> Većina ih je napisana na grčkom jeziku, među kojima je poznato i nekoliko ispisanih retrogradno,<sup>20</sup> a pojavljuju se kroz duži vremenski period.<sup>21</sup> Smatra se da je sama ritualna praksa bila praćena inkantacijom te homeopatskim i/ili simpatetičnim ritualnim pokretima, personalizacijom te identifikacijom objekta.<sup>22</sup>

12 *A Lexicon of Greek Personal Names*.

13 IG II<sup>2</sup> 4696: Ἀξίος καὶ [Κ]λ[ε]ῖω Ἀρτέμιδι / Νανᾶι εὐξάμενοι ἀνέθηκαν.

14 Brunšmid 1898, br. 7;

15 Cambi 2002.

16 Korijeni ove prakse potječu, možda, već iz brončanog doba (Faraone 1991, 20; 1996: 111–112), no sama praksa nije ograničena na grčko-rimski civilizacijski krug, pa tako u razdoblju od 6. st. pr. n. e. do 6. st. po. n. e. brojne analogije nalazimo u različitim kulturnim kontekstima, npr. u Starom zavjetu (Sherwood Fox 1913–14; Faraone, Garnand i López-Ruiz 2005), kananskim i punskim natpisima (Jordan 1996; Faraone, Garnand i López-Ruiz 2005. i citirana bibliografija), etruščanskim (Massarelli, 2014., 177–220) te oskanskim natpisima u južnoj Italiji (Murano 2012; MacDonald 2015., 133–166). Stoga je riječ o šire prisutnom fenomenu vjerovanja u mogućnost manipulacije putem moći pisane riječi,

17 Osim na olovu magijski natpisi ispisuju se, iako rjeđe, i na drugim medijima, npr: keramici, vapnencu ili drugim metalima poput zlata ili srebra (Faraone, 1991.: 3 i 7; Gager, 1992.: 3–4; Ogden, 1999.: 10–13). Ponekad su se takve pločice stavljale u svetiljke, a poznata je i praksa ispisivanja samih svetiljki (Mastrocinque 2007.)

18 Preisendanz 1969; Jordan 1985, 152; Ogden 1989, 3–90; Faraone 1991; Gager 1999, 18; Jordan i Curbera 1998, 31; Johnston 1999, 71; Maggidis 2000, 92.

19 Dva značajna korpusa objavili su Wüncch i Audollent, potom vidi kod Ziebarth 1899. i 1934. Osnovna bibliografija uključuje i: Preisendanz 1969; Jordan 1985., i bibliografiju u bilješci 7; Ogden 1989; Faraone 1991; Gager 1999; Johnston 1999; Jordan i Curbera 1998; Curbera 1997; Maggidis 2000; Brodersen 2001; Curbera 2016; 2017.; Lamont 2016.

20 Npr. iz Atike, Mitilene na otoku Lezbosu i Akanta na Halkidici, iz 4. i 3. st. pr. n. e. (Jordan 1985, 152; Jordan, Curbera 1998, 32, 33).

21 Jordan 1985, 152.

22 Maggidis 2000, 92–95.

Iako nam nije poznato kako su se ove pločice nazivale u antici,<sup>23</sup> u literaturi je uglavnom uvriježen naziv tzv. tablice prokletstva (*tabellae defixionis*), koji je nastao prema sadržaju natpisa, a odnosio na različite vrste kletvi, odnosno prema Jordanovoj definiciji „pokušaja utjecanja na dobrobit i/ili ponašanje osoba i/ili životinja uz pomoć nadnaravnih sila, a protiv njihove volje“.<sup>24</sup> Usprkos tome što se u velikom broju slučajeva natpisi zaista mogu povezati upravo s nekom vrstom kletve, sve opsežnija saznanja o sadržaju različite tematike i kontekstualna interpretacija upućuju da je ipak riječ o donekle ograničavajućem terminu pa ih nazivamo magijske pločice ili *κατάδεσμοι* („čarobni uzlovi“ prema Sencovom rječniku, od glagola *καταδέω* = čvrsto svezati).<sup>25</sup> Najčešće su klasificirane prema sadržaju natpisa pa se dijele na pločice o sudskim sporovima (tzv. litigacijske pločice), o trgovačkim rivalstvima, o osvetama za krađe, o zazivima božanstvima s molbom za pravdu te na pločice s ljubavnom i natjecateljskom (sportskom ili kazališnom) tematikom.<sup>26</sup>

Postavlja se pitanje tko je pisao ove pločice te tko su bili dedikanti. Iako se kroz literaturu većina autora slaže da su njihovi korisnici pripadali različitim društvenim kategorijama, a uz to se ujedno i provlači percepcija da ovaj fenomen u klasično i helenističko doba valja bliže vezati uz neelitne slojeve društva, ovo za sada ipak ne može biti jednoznačno potvrđeno dostupnim pisanim i epigrafskim izvorima.<sup>27</sup> Platon u *Državi* spominje prosjake i gatare, koji među svojim

uslugama nude i *κατάδεσμοι* kao sredstvo da se naškodi neprijatelju, za novčanu naknadu.<sup>28</sup> Novija razmatranja sugeriraju, barem kada je riječ o prostoru Atike, da su ove pločice tijekom klasičnog i helenističkog perioda pisali više ili manje pismeni pojedinci kao dodatni način zarade, što se odražava dijelom i u razlikama u kvaliteti rukopisa te stupnju pismenosti teksta pojedinih primjeraka.<sup>29</sup> Prve materijalne naznake prisutnosti profesionalnih pisara, s druge strane, primjećuju se tek u kasnijem periodu 2. st. n. e.<sup>30</sup>

Ove pločice personalizirane su poruke onostranom, koje se najčešće vezuju uz jedan od oblika praktične magije, neslužbenog i opskurnog dijela antičke religije i društva.<sup>31</sup> Sama praksa nedvojbeno je potaknuta raznolikim pragmatičnim i emocionalnim razlozima i strategijama pojedinaca, koji na taj način pokušavaju izaći na kraj s kriznim i konfliktnim situacijama koje su imale značajan utjecaj na njihov svakodnevni život. To je čini legitimnom ritualiziranom strategijom u društvenoj areni preživljavanja i dominacije.<sup>32</sup> Ona reflektira i vjerovanje u mogućnost manipulacije putem moći pisane/izgovorene riječi i svojevrsna je direktna ali ujedno i osobna/intimna komunikacija s onostranim. Stoga, ona kao takva ne odražava samo praksu magijskih rituala već i svojevrsne simboličke konstrukte koji egzistiraju u cjelokupnosti suvremenih društveno-ekonomsko kulturoloških identiteta, ali i religiozno-eshatoloških promišljanja.<sup>33</sup>

23 Ogden 1999, 5.

24 Jordan 1985, 151.

25 Grimes 2016, 146.

26 Faraone, 1991, 10; Versnel, 1991, 62; Gager, 1992, 42-199; Ogden, 1999, 31; Maggidis 2000, 95-98. Faraone, Garnand i López-Ruiz 2005, posebno str. 162 i bilješka 6; Faraone 2011.

27 Dufault 2017, bibliografija u bilješkama 2 i 3.

28 *Pl. Resp.* 364b-c; Faraone, 1991, 4.

29 Dufault 2017.

30 Dufault 2017.

31 U klasično i helenističko doba magija je bila sastavni dio kultova misterija, ali i integralni dio šireg vjerovanja, izvan službene organizacije polisa, iako crta između tih dviju kategorija, religije i magije nije bila hermetički definirana (Maggidis 2000, 84). O problemima u modernoj upotrebi i interpretaciji termina magija u kontekstu grčke povijesti te sociološkim teoretskim modelima vidi Dufault 2016.

32 Maggidis 2000, 99.

33 Lamont 2015, 173. Kao posebna se kategorija ističu orfički tekstovi, koji se dovode u vezu sa specifičnim religiozno-filozofskih idejama odnosno vežu uz Dionizija te Demetru/Perzefonu i sudjelovanje u misterijima koje za cilj imaju postizanje boljeg onostranog života, López-Ruiz 2015.

Isejski su primjerci dokumentirani kao grobni nalazi, ali ih po svemu sudeći ne treba vezati uz sam pogrebni obred. Daleko je vjerojatnije da su isti kao svojevrsan oblik nekromancije u grob položeni neovisno i da nisu povezani s karakteristikama pogrebne prakse. To ne znači da u potpunosti treba isključiti mogućnost da ih je položio netko od ožalošćenih, pa tako možda čak i oni koji su bili uključeni u organizaciju pogrebnog obreda. U tom se kontekstu posebno izdvaja moguća uloga žena, s obzirom da su u grčkom kulturnom krugu upravo one bile odgovorne za organizaciju pogreba i zasigurno su imale više prilika ubaciti pločicu u sam grob, a ista mogućnost pružala se i drugim pojedincima tijekom obrednog izlaganja tijela pokojnika (prothesis).<sup>34</sup> Primjerke nađene u sve-tištim najčešće su posvećivale upravo žene, obraćajući se ženskim božanstvima.<sup>35</sup> Druga bi mogućnost bila da su drugi, nepoznati pojedinci pod okriljem mraka dolazili na nekropolu kako bi položili magijsku pločicu u grob, posebno u neuobičajenim okolnostima smrti.<sup>36</sup> Postavlja se pitanje, doduše, koliko bi to noćnog rada zahtijevalo, ako bi uključivalo i otvaranje samog groba.<sup>37</sup> Mogle su se, također, iskoristiti i razne pukotine kroz koje bi se ubacila pločica, a u prilog tome da su neke pločice položene upravo na taj način mogli bi poslužiti neki nalazi grobova čiji je narušenost originalnog konteksta potvrđena arheološkim iskopavanjima.

Nekropole su automatski omogućavale zajednici pristup podzemnom svijetu, a sigurno su bile jako važne lokalne tradicije i specifična vjerovanja.<sup>38</sup> Prema natpisima na grčkim magijskim papirusima i samim

magijskim pločicama posebno je bilo uputno položiti κατάδεσμοι u grobove onih koji su preminuli prerano ili nasilnom smrću, te onih koji su bili pokopani bez pogrebnog rituala ili su bili neoženjeni bez djece.<sup>39</sup> Štoviše, pronalazak nekih pločica u dječjih grobovima mogao bi ići u prilog toj teoriji.<sup>40</sup> Razlog tome je njihov liminalni status među svjetovima, a prema dvjema teorijama mrtvi su mogli biti ili nosioci poruka ili kroz interakciju sa živima agenti izvršiooci.<sup>41</sup>

U isejskoj grobnici 180 pronađeni su skeletni ostaci dvoje odraslih pokojnika muškog i ženskog spola, starosne dobi između 20 i 40 godina.<sup>42</sup> Riječ je o grobnici zidanoj kamenim klesancima, koja je naočigled bila intaktna, a prema grobnim priložima datira se u 3. st. pr. Kr.<sup>43</sup> Većinom su to bile keramičke posude i to enohoje, pelike i skifi (rjeđe vrčić-aribal i svadbeni lebet) Gnathia keramičke vrste (većinom sjeverno-apulske produkcije u Kanosi, s primjercima južno-apulske produkcije u Tarantu, isejske produkcije te jednim primjerkom moguće iz Sicilije) i običnoj slikanoj keramici (piksidi i unguentariji), uz dva stigila, komad novca neidentificirane kovnice i neznatne ostatke nošnje (ulomak srebrne narukvice, željezne fibule...).

Iako drugi primjerak isejske tablice nije pronađen unutar same grobne cjeline, dokumentiran je u neprednoj blizini grobnice 150 iz kasnog 2. i 1. st. pr. Kr. Ona je, pak, pripadala jednom širem po svemu sudeći obiteljskom nukleusu, koji je prema sačuvanim funerarnim nalazima nastao u kasno-helenističkom periodu što uz izvjestan oprez sugerira i njenu moguću dataciju.<sup>44</sup>

34 O ovome: Johnston 1989, 71. Lamont 2015, 160. Autor navodi da je u slučajevima gdje se sadržaj vezao uz cjelokupno kućanstvo moguće da su svi sudjelovali u organizaciji tablica, dok ih je samo jedna osoba u konačnici položila u grob.

35 Faraone 2011, 32.

36 Maggidis 2000, 89-90.

37 Nedavna istraživanja u Pireju indiciraju da je barem u tom slučaju ovo manje vjerojatna mogućnost, Lamont 2015, 160, 161 i bilješka 8.

38 Torjussen, *Metamorphoses*, 66.

39 Jordan 1985, 152; Jordan i Curbera 1998, 31; Maggidis 2000, 89.

40 Jordan 1985, 152.

41 Maggidis 2000, 91.

42 Ugarković 2019, II,

43 Ugarković 2019, I, 192, 193, 196, sl. 252; II, 106-125.

44 Ugarković 2019, I, 178.

Natpisi na isejskim tablicama ne pružaju nam dovoljno elemenata koji bi mogli sugerirati o kojem je tipu sadržaja riječ. Ipak se čini da se to posve uklapa u ustaljenu grčku praksu, s obzirom da su na dvjema trećinama klasičnih i helenističkih tablica sačuvana samo imena.<sup>45</sup> Usprkos nedostatku detaljnijih informacija, magijske pločice iz isejske nekropole predstavljaju novi aspekt lokalne materijalne ostavštine koja, uz javne natpise i natpise na pogrebnim spomenicima, reflektira prve pojave pismenosti na

srednjem Jadranu i omogućava uvid u identitete i kulturne prakse grada Ise i njenih stanovnika. Isejske pločice kao jedan od oblika komuniciranja s onostranim potvrđuju da je ovaj oblik praktične magije kao neslužbenog i opskurnog antičke religije, ali u ono doba i legitimne društvene strategije bio poznat i grčkim gradovima u Dalmaciji, barem kada je u pitanju Isa, i to najkasnije od 3. st. pr. n. e. pa kao takav predstavlja najraniju pojavu ovog fenomena na prostoru Dalmacije.

---

45 Faraone, 1991, 5; Ogden, 1999, 6; Dufault 2017, 33.

## Izvori

*Diodorus of Sicily, with an English translation by C.F. Oldfather*, vol. 2. Cambridge (Mass.): Harvard University Press, 1967.

*Inscriptiones Graecae. Vol. II et III. Inscriptiones Atticae Euclidis anno posteriores. Editio altera*  
Edited by Johannes Kirchner. Berlin: Reimer.

*Les Géographes grecs., Introduction générale, Pseudo-Scymnos*, Tome 1. Édité par Didier Marcotte. Paris: Les Belles lettres, 2002..

*Pseudo-Skylax's Periplus: The Circumnavigation of the Inhabited World*. Edited by Graham Shipley. Exeter: Bristol Phoenix Press, 2011.

## Bibliografija

A Lexicon of Greek Personal Names, ed. Peter M. Fraser and Elaine Matthews. Oxford: Clarendon Press, 1987.

Audollent, Auguste. 1904. *Dejixionum tabellae*. Paris: A. Fontemoing.

Barada, Miho. 1935. "Tabella plumbea Traguriensis." *Vjesnik Arheološkog muzeja u Zagrebu* 16: 11-18.

Brodersen, Kai. 2001. "Briefe in die Unterwelt: Religiöse Kommunikation auf griechischen Fluchtafeln." In *Gebet und Fluch, Zeichen und Traum: Aspekte religiöser Kommunikation in der Antike. (Antike Kultur und Geschichte 1)*, herausgegeben von Kai Brodersen, 57–68. Münster.

Brunšmid, Josip. 1898. *Die Inschriften und Münzen der griechischen Städte Dalmatiens*. Wien: Alfred Hölder.

Cambi, Nenad. 2002. "Glava božice iz Isse (Vis, otok Vis)" *Grčki utjecaj na istočnoj obali Jadrana – Greek influence along the East Adriatic coast*, uredili Slobodan Čače, Nenad Kambi i Branko Kirigin, 303-310. Split: Književni krug.

Courbera, Jaime, R. 1997. "The Greek Curse Tablets of Emporion." *Zeitschrift für Papyrologie und Epigraphik* 117: 90-94.

Courbera, Jaime, R. 2016. "Five Curse Tablets from the Athenian Kerameikos." *Zeitschrift für Papyrologie und Epigraphik* 199: 109-118.

Courbera, Jaime, R. 2016. "Six Boeotian Curse Tablets." *Zeitschrift für Papyrologie und Epigraphik* 204: 141-158.

Čače, Slobodan. 1994. "Prilozi raspravi o osnivanju grčkih naseobina na Jadranu u 4. stoljeću pr. Kr." *Radovi Filozofskog fakulteta u Zadru* 33: 15-32.

Čargo, Boris. 2010. *Istraživanja jugozapadne isejske nekropole do 1970*. Split: Arheološki muzej.

Dufault, Olivier. 2016. "Problems Related to the Use of the Category of Magic in the Writing of Greek and Roman History." *Distant Worlds Journal* 1: 173-186.

Dufault, Olivier. 2017. "Who wrote Greek curses tablets?" In *Prophets and Profits: Ancient Divination and Its Reception*, edited by R. Evans, 31-49. London: Routledge.

- Faraone, Christopher A. 1991. "The Agonistic Context of Early Greek Binding Spells." In *Magika hiera: Ancient Greek Magic and Religion*, edited by C. A. Faraone and D. Obbink, 3-32. York and Oxford: Oxford University Press.
- Faraone, Christopher, A. 1996. "Taking the "Nestor's Cup inscription" seriously: erotic magic and conditional curses in the earliest inscribed hexameters." *Classical Antiquity* 15: 77-112.
- Faraone, Christopher A. 2011. "Curses, crime detection and conflict resolution at the festival of Demeter Thesmophoros." *The Journal of Hellenic Studies* 131: 25-44.
- Faraone, Christopher A., Garnand Brien K., López-Ruiz, Carolina. 2005. "Micah's mother (Judg. 17:1-4) and a curse from carthage (Kai 89): Canaanite precedents for Greek and Latin curses against thieves?" *Journal of Near Eastern Studies* 64, no. 3: 161-186.
- Gaffney, Vince, Kirgin, Branko, Petrić, Marinko, Vujnović, Nikša. 1997. *The Adriatic Islands Project: Contact, commerce and colonisation 6000 BC - AD 600 Volume 1. The Archaeological heritage of Hvar*. Oxford: BAR International series.
- Gager, John G. 1999. *Curse Tablets and Binding Spells from the Ancient World*. Oxford: Oxford University Press.
- Grimes, Joshua. 2016. "Letters to the Underworld: The Religious Context of Classical Greek Katadesmoi." *Journal of undergraduate Research Asheville* 8: 146-159.
- Jordan, David. R. 1985. "A Survey of Greek defixiones not included in the special corpora." *Greek, Roman and Byzantine studies* 26: 151-197.
- Jordan, David R. 1996. "Notes from Carthage." *Zeitschrift für Papyrologie und Epigraphik* 111: 115-123.
- Jordan, David R. and Curbera, Jaime B. 1998. "Curse Tablets from Mytilene." *Phoenix* 52, no. 1/2: 31-41.
- Johnston, Sarah Iles. 1989. *Restless Dead: Encounters Between the Living & the Dead: Encounters Between the Living and the Dead in Ancient Greece*. Oakland: University of California pres.
- Katić, Miroslav. *Urbanistički i kulturni profil Isse*. Doktorska disertacija, Sveučilište u Zadru, 2009.
- Kirigin, Branko. 1985. "Zapažanja o helenističkoj nekropoli Isse." *Materijali* 20: 91-110.
- Kirigin, Branko, Marin, Emilio. 1985. "Issa 80- preliminarni izvještaj sa zaštitnih arheoloških iskopavanja helenističke nekropole Martvilo u Visu: Novi i neobjelodanjeni natpisi iz Visa." *Vjesnik za arheologiju i historiju dalmatinsku* 78: 45-72.
- Kunčer Dragana. 2017. "Tabella plumbea Traguriensis an example of rural magic from Dalmatia?" *Acta Antiqua Academiae Scientiarum Hungaricae* 57, no. 1: 83-97.
- Lamont, Jessica Laura. 2015. "A New Commercial Curse Tablet from Classical Athens." *Zeitschrift für Papyrologie und Epigraphik* 196: 159-174.
- López-Ruiz, Carolina. 2015. "Near Eastern Precedents of the "Orphic" Gold Tablets: The Phoenician Missing Link." *Journal of Near Eastern Religions* 15, no. 1: 52-91.
- Massarelli, Riccardo. 2014. *I testi etruschi su piombo*. Roma: Fabrizio Serra editore.
- McDonald, Katherine. 2015. *Oscan in Southern Italy and Sicily: Evaluating Language Contact in a Fragmentary Corpus*. Cambridge University Press.
- Mastrocinque, Attilio. 2007. "Late Antique Lamps with Defixiones" *Greek, Roman and Byzantine Studies* 47: 87-99.



- Murano, Francesca. 2012. "The Oscan Cursing Tablets: Binding Formulae, Cursing Typologies and Thematic Classification." *American Journal of Philology* 133, 4: 629-655.
- Preisendanz, Karl. 1969. "Fluchtafel (Defixion)." *Reallexikon für Antike und Christentum* 8: 1-29.
- Sherwood Fox, W. 1913-14. "Old Testament Parallels to *Tabellae Defixionum*" *American Journal of Semitic Languages and Literatures* 30, no. 2: 111-124.
- Torjussen, Stian Sundell. *Metamorphoses of Myth. A Study of the Orphic Gold Tablets and the Derveni Papyrus*. PhD diss., University of Tromsø, 2008.
- Ugarković, Marina. 2019. *Geometrija smrti: isejski pogrebni obredi, identiteti i kulturna interakcija. Antička nekropola na Vlačkoj njivi, na otoku Visu*. Split: Arheološki muzej u Splitu; Zagreb: Institut za arheologiju.
- Versnel, H. S. 1991. "Beyond Cursing: The Appeal to Justice in Judicial Prayers." In *Magika Hiera: Ancient Greek Magic and Religion* edited by C. A. Faraone and D. Obbink, Oxford and New York: 60-106.
- Waszink, J.H. 1954. "Biothanati." *Reallexikon für Antike und Christentum* 2: 391-394.
- Wünsch, Richard. 1897. *Defixionum Tabellae Atticae*. Berlin: Reimer.
- Ziebarth, Erich. 1899. "Neue attische Fluchtafeln." *Nachrichten von der königliche Gesellschaft der Wissenschaften zu Göttingen, Philologisch-historische Klasse* 2: 105-135
- Ziebarth, Erich. 1934. *Neue Verfluchungstafeln aus Attika, Boiotien und Euboia*. Berlin Verlag der Akademie der Wissenschaft.



Sl. 1 Olovni smotuljak iz grobnice 180 (istočna isejska nekropola), prije konzervacije. Fotografirao: Tonći Seser.



Sl. 2 Ulomci olovne pločice iz grobnice 180 (istočna isejska nekropola). Fotografirao: Tonći Seser.



Sl. 3 Olovna pločica iz isejske nekropole (nepoznat grob, istočna isejska nekropola). Fotografirao: Tonći Seser.

## Summary

Among the Greek cities of Dalmatia, so far only Issa on the island of Vis has procured the evidence of lead tablets with inscriptions, known as κατάδεσμοι, personalized messages to the Underworld associated with one of the forms of practical magic. Two such exemplars have been discovered during archaeological excavations of the eastern Issaeon necropolis on locality of Vlaška njiva.

The first lead tablet is from intact Tomb 180, dated to the 3<sup>rd</sup> c. BCE. Letter rows are neat and tidy, although the letters are barely legible. Reading: ...ΠΕΜ... / ...ΑΘΩΝ. The omega is minuscule. The second row could be read as the common Greek personal name Ἀγ]άθων, attested in Issa on two funerary stelai and as the name of a hieromnamon.

The second lead tablet was found in the vicinity of Roman grave 195, but it belongs to earlier unidentified and destroyed tomb, that possibly was a part of a Late Hellenistic nucleus. The rows and letters are irregular. A deep vertical stroke cuts through the both rows and their first letters but it appears intentional. Reading: ANANAI / AITO . I . ΚΑ... Due to the space between the first two letters of the first row, it is unclear if they are meant to be part of the same word. Female personal name Νάνα is a possible reading.

Even though the described κατάδεσμοι from Issa do not provide us with enough elements that could suggest a more in-depth nature of their content, this however, also corresponds to the known evidence from the Greek world, given that two-thirds of the Classical and Hellenistic κατάδεσμοι contain only names. Despite the lack of more detailed information, κατάδεσμοι from the Issa's necropolis represent a new aspect of the local material testimonies that, along with public inscriptions and inscriptions on funerary monuments, reflect the beginning of literacy in the central Adriatic, providing us, further, with insights into the identities and cultural practices of Issa and its inhabitants. Issa's tablets as one of the forms of personalized communication with the Underworld, confirm that this aspect of practical magic, an unofficial and obscure facet of ancient religion, but at that time also legitimate social strategy, was known to Greek cities in Dalmatia, at least when it comes to Issa latest from the 3<sup>rd</sup> century BC, and as such represents the earliest appearance of this phenomenon in this part of the Adriatic.

**Key words:** κατάδεσμοι, Jadran, Issa, helenistički period, nekropole, pogrebni obredi, olovne pločice, grčki natpis, grčka osobna imena, κατάδεσμοι, Adriatic, Issa, Hellenistic period, necropoleis, burial rites, lead sheet, Greek inscription, Greek personal names.

# The Augusteum, from Naronna to Herculaneum

ANDREW WALLACE-HADRILL

The British Academy

London, UK

Naronna could help us make better sense of the complex of buildings at the heart of Herculaneum, it should be seen as a Forum with an Augusteum attached. The main difference is that while all 17 of the statues from Naronna were found packed into the Augusteum, scattered on the floor to which they had been violently dragged and decapitated in late antiquity, imperial statues at Herculaneum were found throughout the porticoed area, uncertain though their findspots remain. A striking similarity is in the range of imperial figures commemorated. What Naronna and Herculaneum have in common is that they comprise members of both the Julio-Claudian and the Flavian dynasties, with a strong presence of female members of the families. What we see also in three other Italian cities: at Lucus Feroniae, just north of Rome, Rusellae (modern Roselle) in the Maremma, and Veleia (modern Velleia) near Parma, is a transformation of the central space of the city that puts images of the imperial family at its heart. Just as the Augusteum of Naronna is dominated by the Julio-Claudians, despite remaining in use for centuries afterwards, these Italian cities retained their Julio-Claudian focus. The transition of power from Augustus to Tiberius showed quite clearly how dangerous such moments were: the cult of the *domus divina* was an important way of holding together an all too fissile empire.

**Key words:** the Augusteum of Naronna, Herculaneum, Lucus Feroniae, Rusellae, Veleia, images of the imperial family, imperial cult.

Not the least merit of Emilio Marin's excavation of the Augusteum at Naronna, together with its urban context, is that it gives us an important comparandum, excavated, documented and published to the highest scientific standards, with the aid of which to re-examine similar situations, mostly excavated decades if not centuries ago, and for that reason harder to interpret.<sup>1</sup> Several years ago I argued that Naronna could help us make better sense of the complex of buildings at the heart of Herculaneum, known, however inadequately, since the beginning of excavations

there in the early eighteenth century.<sup>2</sup> Of the group of three buildings explored through tunnelling and partially documented by Pierre Bardet de Villeneuve between 1741 and 1745, one was fully excavated by Amedeo Maiuri in 1958-1960, and called by him the Sacello degli Augustali; a second was partially excavated and can be identified with some confidence as the Basilica Noniana, constructed under Augustus by Nonius Balbus; while the third remains almost entirely buried, and has attracted a number of more or less implausible identifications (as a temple, a gym-

---

1 I am deeply grateful to my friend Emilio Marin for sharing his publications with me: see esp. Marin and Vickers 2004); Marin et al. (2017), Marin, Mayer and Paci (2020). We look forward to the imminent definitive publication of this milestone excavation.

2 Wallace-Hadrill (2011a) and (2011b), 151-197.

nasium, and a basilica, giving rise to the label, ‘the so-called basilica’) and two more plausible identifications, as an Augusteum and as a Forum. Using Naronna as a model, I suggested that it should be seen as a Forum with an Augusteum attached. (Fig. 1)

There is no need here to repeat all the arguments, but in brief, the reasons for seeing it as the Forum (as proposed in 1748 by the French scholar D’Arthenay, and latterly accepted by Maiuri)<sup>3</sup> are its central position, on the intersection of the principal east-west avenue (the ‘Decumanus Maximus’), and the central of the five north-south roads (‘Cardo III’), and the proximity of the buildings which traditionally are associated with the Forum, the Basilica and what I suggested should be seen as the Curia (the so-called Sacello/Collegio degli Augustali), its flanking by two triumphal arches, and the presence of numerous bases for honorific statues. Where Naronna offers a parallel is not just in its collection of statues honouring members of the imperial family, but the close linkage between Augusteum, forum and a building which more recent excavations have plausibly identified as the Curia.<sup>4</sup> At Naronna, as at Herculaneum, there is no epigraphic evidence for the label, ‘Augusteum’; but the term is suggested by the epigraphic parallel from Pisa, in which Lucius Caesar was posthumously honoured by the city council, meeting ‘*in foro in Augusteo*’ (CIL XI 1420 = ILS 139).<sup>5</sup> (Fig. 2, 3)

Bardet’s plan of the largest of his three buildings shows an open area (its dimensions are 37.50 x 73.84 m) surrounded on three sides by porticoes, and on the fourth by what is now seen as a Chalcidicum. In the centre of the northern portico it opens up into a rectangular space, or *cella*, at the far end of which is marked a podium; on that podium he reported find-

ing three statues, two massive seated figures, which despite heavy restorations in the eighteenth century can be identified as Divus Augustus and Divus Claudius, and in the middle a standing statue of the reigning emperor, Titus.<sup>6</sup> The columns of the portico in front of this space are spaced wide to frame it, and parallels suggest that these were capped by a pediment.<sup>7</sup> Bardet’s plan also suggests that there was at least one step leading up to it, and marking it as the most important space in the complex. The dimensions of the *cella* are, to judge from the plan, roughly 8 x 6 metres, somewhat smaller than, but comparable to, the Naronna Augusteum at 8.8 x 7.7m.

The main difference is that while all 17 of the statues from Naronna were found packed into the Augusteum, scattered on the floor to which they had been violently dragged and decapitated in late antiquity, imperial statues at Herculaneum were found throughout the porticoed area, uncertain though their findspots remain (Karl Weber was yet to revolutionise the accurate recording of findspots which characterised the Villa of the Papyri). It is for this reason that modern scholars have identified the whole area as an Augusteum.<sup>8</sup> A striking similarity is in the range of imperial figures commemorated. At Naronna, those identified include Augustus (twice), Tiberius, Livia, Agrippa (perhaps), Agrippina elder and younger, Claudius and Vespasian; those of Herculaneum include Augustus (twice), Claudius (twice), Livia, Agrippina the younger, Antonia the younger, a son of Claudius (Britannicus or Nero), and then a Flavian group, Titus, Domitia wife of Domitian, Julia daughter of Titus, and Flavia Domitilla, wife of Vespasian.<sup>9</sup> What Naronna and Herculaneum have in common is

3 D’Arthenay (1748), 15-22. Only after writing the 2011 paper did I discover that Maiuri had shortly before his death identified this space as the Forum: Maiuri (2008), 117-121 reprinting a newspaper article of September 1961; see also Wallace-Hadrill (2017), 157.

4 See Marin et al. (2017).

5 [a.] d. XIII k. Octobr Pisis in foro in Augusteo scrib. adfuer[e] ... The identical wording of the parallel decree for Gaius Caesar (ILS 140) is restored but almost certain.

6 See Allrogen-Bedel (2008), 37.

7 A well-preserved example of such a pediment is that from the temple at Misenum.

8 See Torelli (2004/5).

9 Allrogen-Bedel (2008), 38-39.



that they comprise members of both the Julio-Claudian and the Flavian dynasties, with a strong presence of female members of the families. The parallel is the more remarkable because the Narona Augusteum to judge from the finds of coins and pottery only ceased to function in the late fourth century. At Herculaneum, the eruption of AD 79 explains the cut-off with Titus; at Narona, without such a cut-off, the latest emperor is Vespasian. It is hard to imagine that the citizens of Narona ceased to honour their emperors thereafter, but they seem not to have done so in this space, which was well and truly full of statues.<sup>10</sup>

In both Narona and Herculaneum, it is clear that the selection of imperial family members to be honoured is carefully curated. It is no coincidence that the emperors so honoured are the ‘good’ ones, whose status was marked by the award of the title ‘Divus’: Augustus, Tiberius, Claudius, Vespasian and Titus. Neither Caligula nor Nero feature: if Nero is listed among the possibilities at Herculaneum, it is as a prince, and it may well be his half-brother Britannicus. Elsewhere, as we will see, there is evidence for the removal of Caligula by recycling his image as that of Claudius.

Modern scholars are only too keen to identify regular typologies with a standard set of labels. It does not matter greatly whether any building at either Narona or Herculaneum was called ‘Augusteum’. What matters is that a predictable form of cult of the imperial family was found, at least in the first century AD associated with the central spaces of a number of cities.<sup>11</sup> The relationship between forum, basilica and curia, as Balty long ago showed, fell into many patterns: what is regular is that these buildings are in close association with each other.<sup>12</sup> The recent excavations at Narona have cast much light on the im-

mediate urban context. The shrine itself was set on a slight elevation at the bottom of the hill, the top of which was the centre of the older settlement. The shrine looked down on the forum below, while behind it, reached by a flight of steps, was a three-sided portico. Immediately to the east of the shrine was a building with mosaic floor and marble panelling that indeed looks right for a curia.<sup>13</sup> The arrangement at Herculaneum is different. Here, if it is right to see the so-called Collegio degli Augustali as the curia, the principal shrine with its podium was axially opposite to the curia across the open space of the forum, with the basilica to its side. Other arrangements can be seen in a number of Italian cities which have similarly produced crops of imperial statues of the first century AD: Lucus Feroniae and Veleia offer particularly striking parallels. (Fig. 4)

At Lucus Feroniae, just north of Rome, the series of statues of members of the *domus divina*, including Augustus, Tiberius and his brother Drusus, Drusus and Nero Caesar sons of Drusus, and Agrippa Postumus, were placed in a carefully articulated sequence of spaces, that led from the Forum to the basilica, set at its north end, opening in turn to its north on three spaces, an earlier temple on the axis of the Forum, and to its western side a rectangular space (6.10 x 5.20m) with a semi-circular apse and a podium, marked by the dedicatory inscription as the *Templum Divi Augusti*.<sup>14</sup> There were two statues in the apse, and a further four along each of the side walls.<sup>15</sup> The Templum itself must originally have had over-life size statues of Divus Augustus and possibly Diva Augusta (i.e. Livia), but the statues of the members of the Julio-Claudian family spill out into the Basilica and the Forum, exactly as is suggested for Herculaneum. The Curia appears to have been on the other side of the republican temple.

10 An exception is the dedication of two statues by Septimia Lupula and Vibia Procula in the form of Venus, dating to the late second century (Marin and Vickers 2004, 27 and 68).

11 Cogitore (1992) and Rose (1997) for the theme, Boschung (2002) for a detailed catalogue.

12 Balty (1991).

13 Marin et al. (2017), 141-5.

14 Simoncini (1962); Sgubini Moretti (1982-84); Papi (2000), 67-75.

15 Boschung (2002), 35-39 for the statues.

As at Naronā, there is a close association between Augusteum/Templum and the Curia. As at both Naronā and Herculaneum, Forum, Basilica, Curia and Augusteum form an interlinked cluster. (Fig. 5)

The same pieces are found in a different arrangement at Rusellae (modern Roselle) in the Maremma. Here the Forum, which in the republican period had a Basilica and curia on its north side, in an imperial remodelling under Tiberius gained a new Basilica to the east, while to the south side of the forum is found a small temple, perhaps of Jupiter rather than Augustus, to judge from a statue fragment, and to its west a rectangular apsidal hall (11.30 x 8.50m).<sup>16</sup> Neither temple nor Augusteum open directly on the Forum. The apsidal hall, which underwent modifications between Tiberians and the Flavians, contained a notable cycle of some 20 Julio-Claudian statues, with the seated Claudius or Augustus and Livia dominating nine other standing sculptures of members of the imperial household (the elder Drusus, the younger Antonia, Germanicus, Nero son of Germanicus, Livilla and unidentifiable princes). These statues seem to belong to several phases of dedication, the first Augustan, the next Tiberian, and the last Flavian. No further emperors were added, though the Ordo Rusellanorum continued to make dedications elsewhere as late as the fourth century (to Constantine Chlorus).<sup>17</sup> This apsidal hall has been denominated an Augusteum, and in form it recalls the Templum Divi Augusti at Lucus Feroniae, though the architectural arrangement of Forum, Basilica and apsidal hall is far less symmetrical. Possibly this should be seen as at Misenum as a space for the Augustales, but the statues show that the principal purpose is the imperial cult.<sup>18</sup> (Fig. 6)

Finally, we may consider the site of Veleia (modern Velleia) near Parma, which by coincidence was

excavated in the mid-eighteenth century by the Duke of Parma, in clear imitation of the excavation of Charles of Bourbon, previously himself Duke of Parma, at Herculaneum. Like Herculaneum, a *municipium* from the mid- to late- first century BC, it saw monumental development in the Augustan period, when it was endowed with a small Forum (17.25 x 34.75m), neatly paved in local sandstone; a basilica (38.85 x 11.70m) occupied the whole of the southern end and a series of rooms opening on its east and west porticoes, one of which was termed a Chalcidicum. Where the Curia was located is unclear, but two spaces are separated off at the east and west ends of the Basilica, and it might be suggested that one was the Curia and the other an Augusteum. The findspots were recorded in June 1761 with unusual precision, allowing an accurate reconstruction.<sup>19</sup> On a plinth running along the north wall of the Basilica were found 12 statues of members of the Julio-Claudian dynasty including Augustus, Livia, Agrippina the elder, Drusilla, others who might be the younger Agrippina and a Drusus (Julio-Claudian princes are notoriously difficult to distinguish from their features, but here we are helped by the inscriptions). Among them was a Claudius, evidently recut from a portrait of Caligula in a familiar form of *damnatio memoriae*.<sup>20</sup> The statues of the basilica fall into two groups, 5 togate statues to the left, probably dedicated early in the reign of Tiberius, and seven mixed males, females and young princes to the right, probably dedicated under Caligula, with the subsequent change to his features, and further additions under Nero.<sup>21</sup> Subsequent emperors, from Vespasian through the Severans to Aurelian and Claudius Gothicus, were celebrated in the Forum.<sup>22</sup>

16 See Liverani (2011). I am deeply grateful to Paolo Liverani for advice and for providing the accompanying plan.

17 Liverani (2017).

18 Balty (1991) 306-8; for the statues, Boschung (2002), 69-76.

19 Boschung (2002), 28-31

20 Published by Saletti (1968); reviewed by Alföldi-Rosenbaum (1972); for statues Boschung (2002) 25-35.

21 Boschung (2002), 33-4.

22 Boschung (2002), 35.

What we see in these four Italian cities<sup>23</sup> is a transformation of the central space of the city that puts images of the imperial family at its heart. The formula is not a fixed one and allows for local variations in the arrangement of the essential component spaces. Just as the Augusteum of Naronna is dominated by the Julio-Claudians, despite remaining in use for centuries afterwards, these Italian cities retained their Julio-Claudian focus. We are evidently looking at a specific wave of fashion. But the sense that these initiatives are somehow interconnected is reinforced by consideration of the agents involved in their creation. In the centre of the Augusteum of Naronna is an elegantly cut inscription:<sup>24</sup>

DIVO AVGVSTO  
SACRUM  
P DOLABELLA COS  
CAESARIS AVGVST[I]  
LEG PRO PR.

Dolabella is a well-known historical figure. Grandson of the Dolabella who married Cicero's daughter, Tullia, he held the governorship of Illyricum in AD 14 at the moment of the death of Augustus, and demonstrated his loyalty to Tiberius by not joining the mutiny of the legions on the Rhine (his two legions were in easy reach of Italy); Tiberius rewarded him by leaving him in post for several years, perhaps until AD 20, so initiating his pattern of extended governorships.<sup>25</sup> Velleius Paterculus, ever forthcoming in praise of those loyal to Tiberius, describes him a *vir simplicitatis generosissimae*.<sup>26</sup> He was back in Rome in AD 17, when he took part in a debate in the senate with a

proposal that casts an interesting light on his intervention in the Naronna Augusteum (Tacitus, *Annals* 3.47). Tiberius had written to the senate to announce the successful suppression of the revolt of Sacrovir in Gaul, praising his commanders and minimising his own part; the senators voted celebratory prayers and supplications, but Dolabella Cornelius, says Tacitus, sought to exceed them all in absurd flattery (*absurdam in adulationem progressus*) by proposing that the emperor's return from Campania be marked by an ovation; Tiberius wrote back from Capri that he had celebrated enough real triumphs to need such a pointless prize for a holiday in Campania (*peregrinationis suburbanae inane praemium*).

Just how far Dolabella was responsible for the Naronna Augusteum is unclear: the building seems to date back, to judge from its floor mosaic and other decoration, to the reign of Augustus (Marin dates it to 10 B.C.),<sup>27</sup> yet Dolabella must have been responsible for a significant part of the crop of statues that decorate it. Dolabella's immediate successor was L. Volusius Saturninus, the son of an Augustan loyalist who built up a vast fortune and was rewarded with a consulship (12 BC),<sup>28</sup> as he was in his turn (AD 3).<sup>29</sup> The lavish villa that the Volusii built themselves at Lucus Feroniae was exposed by the roadworks for the first stop on the A1 north of Rome.<sup>30</sup> Volusius Saturninus may have continued as governor of Illyricum into the reign of Caligula;<sup>31</sup> he must certainly have been familiar with Dolabella's work at Naronna, and doubtless elsewhere in the province. It was he who, in both his father's name and his own, built the temple to Divus Augustus at Lucus Feroniae, and presumably he was responsible for the sculptural programme, though

23 For other less close Italian parallels including Ruscino, Minturnae, Gabii and Veii, see Boschung (2002), 39-51.

24 Marin and Vickers (2004), 67-69; Marin, Mayer and Paci (2020), 148-51.

25 Syme (1983), 129

26 Vell. Pat. II.125.5. See Syme (1986), p. 424.

27 Marin and Vickers (2004), 60.

28 Tac. *Ann.* 3.30 gives his obituary under AD 20 as the *primus accumulator* of the vast wealth of his house; he was consul in 12 BC; Syme (1986), 56, 295 etc.

29 Tac. *Ann.* 13.30 for his obituary in AD 56 at the age of 93; Syme (1986), 295.

30 See Boatwright (1982); Gazzetti (1993).

31 Syme (1986), 129.

some of the statues date back to the triumviral period and the reign of Augustus, including a dedication to Agrippa Postumus, reused as a paving slab after his disgrace.<sup>32</sup> Indeed, the earlier statues may have been the work of Volusius *Père*, and the son could have continued to update it during his long life. It is striking to note that on the axis of the peristyle of the villa of the Volusii was a *cella* with a podium celebrating the members of his family: the family shrine in the villa neatly mirrors the celebration of the imperial family in the Forum.

No less distinguished was the figure who gave Veleia its first collection of imperial statues, L. Calpurnius Piso Pontifex, son of Cicero's enemy, who attained great distinction under Augustus and Tiberius, and served as *praefectus urbi* for Rome, dying aged 76 in AD 32.<sup>33</sup> As the inscription, '*L. Calpurnio/L.f. Pisoni/pontifcos*' found in the Basilica shows, he put was a statue of himself among the members of the imperial family, and the one portrait that is clearly not of a member of the *domus divina* is surely his.<sup>34</sup> The mention of his consulship of AD 15 and the omission of his role as Praefectus Urbi implies a date not long after Augustus' death.<sup>35</sup> Moreover, that portrait seems to match a bronze portrait found in the Villa of the Papyri at Herculaneum, which surely was his property.<sup>36</sup> It leads one to wonder what role he played in the dedication of the statue group in the heart of Herculaneum itself.

The benefactor who endowed Rusellae with its Augusteum and dedicated the Claudian statue group was a less famous character historically, Aulus Vicir-

ius Proculus, flamen Augustalis, who made his dedication in fulfilment of a vow for the safe return of Claudius from Britain.<sup>37</sup> The Vicirii must have been a dominant family in Rusellae: the great benefactor of Herculaneum, Nonius Balbus, was the son of Viciria A.f. Archais, and by the end of the first century AD we find an A. Vicirius Proculus as consul in 89 and A. Vicirius Martialis in 98.<sup>38</sup>

In the case of Herculaneum, we have the name of the dedicator of the Claudian statues, L. Mammius Maximus, the possible owner of the magnificent house close to the shore at the western edge of the town.<sup>39</sup> But there ought to have been earlier dedications to Divus Augustus, made by one or more of the leading figures in Herculaneum. One possibility would be Nonius Balbus, who repaired the walls, gates and roads and built the Basilica. A basilica would be, as we have seen, an integral part of a complex including Forum, Curia and Augusteum. But the failure to credit him with these buildings too suggests that there was another patron at work. An obvious candidate would be Calpurnius Piso the Pontifex, who had done the same thing in Veleia. Just as we should not imagine that Narona was the only Dalmatian city to benefit from Dolabella's interventions, Piso may have acted in more than one centre, and as the owner of the largest villa in the territory, he had an obvious interest.

This may be speculation, but what the comparison of these sites surely suggests is that the spread of buildings and statue collections that paraded loyalty to the family of Augustus was the work of a group

32 Di Stefano Manzella (1982), 45-53: [*L. Vol]lusius Q.f. Sa[turninus triumvir/c]enturis equ[itum legendis/L. Vol]lusius L.f. Sa[turninus consul te]mplum Divo Augusto [*faciendum curaverunt*]. For the earlier statues, Boschung (2002), 28-29.*

33 Tac. *Ann.* 6.10; Syme (1986), 329-345.

34 The identification is defended by Boschung (2002), 32 against Rose (1997), 124 who argues that it is Nerva: the findspot of the inscription in the basilica confirms the identification.

35 Boschung (2002), 32.

36 See Syme (1986), 345, with a copy of the Herculaneum portrait as frontispiece; for detailed discussion, see Adamo Muscettola (1990).

37 AE 1980, 457: *voto [s]uscepto/pro salute et reditu et victoria Britiannica Ti. Claudi Caesa/ris Aug Germanici pont max tr pot V imp X pp cos des IIII/A Vicirius Proculus/flamen Aug tr mil/ Victoriae Britanni/cae votum solvit.*

38 Syme (1959), 210, who seems to miss the Vicirius of Rusellae; Liverani (2019), 154.

39 Allroggen-Bedel (2008), 39: Mammius dedicated three statues, to Augustus, Tiberius and Nero/Britannicus. For his possible house, Esposito in Guidobaldi, Esposito and Formisano (2009), 89-90.

of loyal courtiers, originating under Augustus, but given new impetus by the succession of Tiberius to Augustus, and continuing thereafter. Emperors like Augustus and Tiberius might like to pretend that they had no interest in cult, and deprecated the adulation which they constantly encountered.<sup>40</sup> But it was some

of the most powerful figures closest to the imperial court who led the way in *absurda adulatio*. The transition of power from Augustus to Tiberius showed quite clearly how dangerous such moments were: the cult of the *domus divina* was an important way of holding together an all too fissile empire.<sup>41</sup>

---

40 Tac. *Ann.* 3.65.3: *O homines ad servitutem paratos*; cf. Syme (1958), 573-4; Suet. *Tib.* 27.

41 For the theme, Price (1984).

## Bibliography

- ADAMO MUSCETTOLA, Stefania (1990). 'Il ritratto di Lucio Calpurnio Pisone Pontefice da Ercolano', *CronErc* 20, 145-153
- ALFÖLDI-ROSENBAUM, Elizabeth (1972). Review of Saletti (1968), *AJA* 76, 240-42
- ALLROGGEN-BEDEL, Agnes (2008). 'L'Augusteum' in *Ercolano. Tre secoli di scoperte*, edited by M. Borriello, M.P. Guidobaldi, P.G. Guzzo (Milan 2008), 35-53
- BALTY, Jean-Charles (1991). *Curia ordinis: recherches d'architecture et d'urbanisme antiques sur les curies provinciales du monde romain* (Bruxelles: Académie royale de Belgique, Mémoires de la Classe des Beaux-Arts)
- BOATWRIGHT, Mary Taliaferro (1982). *I Volusii Saturnini: una famiglia romana della prima età imperiale* (Bari)
- BOSCHUNG, Dietrich (2002). *Gens Augusta: Untersuchungen zu Aufstellung, Wirkung und Bedeutung der Statuengruppen des julisch-claudischen Kaiserhauses*. Monumenta Artis Romanae XXXII. (Mainz am Rhein)
- COCHIN Charles-Nicolas and Jérôme-Charles BELLICARD (1754), *Observations sur les antiquités d'Herculanum; suivies de Lettre sur les peintures d'Herculanum aujourd'hui Portici* (Paris first ed. 1754, 2nd ed 1757; reprinted Geneva 1971); an English translation appeared as *Observations upon the antiquities of the town of Herculaneum* (London 1753, with a second edition in 1756)
- COGITORE, Isabelle (1992). 'Séries de dédicaces italiennes à la dynastie Julio-Claudienne', *MEFRA* 104, 817-70
- D'ARTHENAY, Moussinot (1748). *Mémoire sur la ville souterraine découverte au pied du Mont Vésuve* (Paris)
- di STEFANO MANZELLA, I. (1982). 'I Volusii e il tempio del Divo Augusto a *Lucus Feroniae*' in *I Volusii Saturnini*, 45-53
- ETIENNE, Robert (1993). 'A propos du cosidetto édifice des Augustales d'Herculanum', in *Ercolano 1738-1988: 250 anni di ricerca archeologica*, edited by L. Franchi Dell'Orto (Rome), 345-9
- GAZZETTI, Gianfranco (1993). *La villa dei Volusii a Fiano Romano* (Rome)
- GUADAGNO, Giuseppe (1983). 'Herculanensium Augustalium Aedes', *Cronache Ercolanesi* 13, 159-75
- GUADAGNO, Giuseppe (1988). 'I graffiti della Aedes Augustalium: documenti sull'accesso all'Augustalità', *Cronache Ercolanesi* 18, 199-204
- GUIDOBALDI, Maria Paola, Domenico ESPOSITO and Eliana FORMISANO (2009). 'L'insula I, l'insula nord-occidentale e la villa dei papiri di Ercolano: una sintesi delle conoscenze alla luce delle recenti indagini archeologiche', *Vesuviana* 1, 43-180
- LIVERANI, Paolo (2011). 'Il foro di Rusellae in epoca romana' in *Atlante tematico di topografia antica*, edited by L. Quilici and S. Quilici Gigli (Rome), 15-31
- LIVERANI, Paolo (2017). 'Roselle tardo-antica e l'ultima attestazione dell'Ordo Rusellanorum' in *Epigrafia e società dell'Etruria romana. Atti del convegno di Firenze, 23-24 ottobre 2015* edited by G.A. Cecconi, A. Raggi and E.S. Gaggero (Rome), 237-260
- LIVERANI, Paolo (2019). 'Rusellae between crisis and revival. The evidence for colonial status' in *Cosa and the Colonial Landscape of Republican Italy (Third and Second centuries BCE)* edited A.U. De Giorgi (Ann Arbor), 139-158
- MARIN, Emilio and Michael VICKERS (eds) (2004). *The Rise and Fall of an Imperial Shrine: Roman Sculpture from the Augusteum at Narona* (Oxford Exhibition Catalogue, Split)



- MARIN, Emilio et al. (2017). *Forum Naronitanum* (Vid)
- MARIN, Emilio, Marc MAYER and Gianfranco PACI (2020). *Corpus Inscriptionum Naronitanum II* (Macerata)
- MAIURI, Amedeo (2008). *Cronache degli scavi di Ercolano*, introduzione di Mario Capasso (Sorrento)
- PAPI, Emanuele (2000). *L'Etruria dei romani. Opere pubbliche e donazioni private in età imperiale* (Rome)
- PESANDO, Fabrizio (2003). 'Appunti sulla cosiddetta basilica di Ercolano', *Cronache Ercolanesi* 33, 331-7
- PRICE, Simon (1984). *Rituals and Power. The Roman Imperial Cult in Asia Minor* (Cambridge)
- ROSE, Charles Brian (1997). *Dynastic Commemoration and Imperial Portraiture in the Julio-Claudian Period*. (Cambridge and New York)
- SALETTI, Cesare (1968). *Il ciclo statuario della Basilica di Velleia* (Milan)
- SGUBINI MORETTI, A.M. (1982-84). 'Statue e ritratti onorari da Lucus Feroniae', *RendPontAcc* 55-56, 71-109
- SIMONCINI, G. (1962). 'Il foro di Lucus Feroniae', *Quaderni dell'Istituto di Storia di Architettura* 52-53, 1-7
- SYME, Ronald (1956). 'Missing persons II', *ZPE* 8, 207-212 = *Roman Papers I* (Oxford 1979), 459
- SYME, Ronald (1958). *Tacitus* (2 vols, Oxford)
- SYME, Ronald (1986). *The Augustan Aristocracy* (Oxford)
- TORELLI, Mario (2004/2005). 'La Basilica di Ercolano: una proposta di lettura', *Eidola. International Journal of Art History* 1 (2004), 117-49, reprinted in *Noctes Campanae. Studi in memoria di M. Frederiksen* (Naples 2005), 105-40
- WALLACE-HADRILL, Andrew (2011a). 'The monumental centre of Herculaneum: in search of the identities of public buildings', *Journal of Roman Archaeology* 24 (2011), 121-60
- WALLACE-HADRILL, Andrew (2011b). *Herculaneum: Past and Future* (London)
- WALLACE-HADRILL, Andrew (2017). 'L'Ercolano di Maiuri: l'ideazione e la realizzazione di un grande progetto di scavo' in *Ercolano: 1927-1961. L'impresa archeologica di Amedeo Maiuri e l'esperimento della città museo* (Rome), 145-158

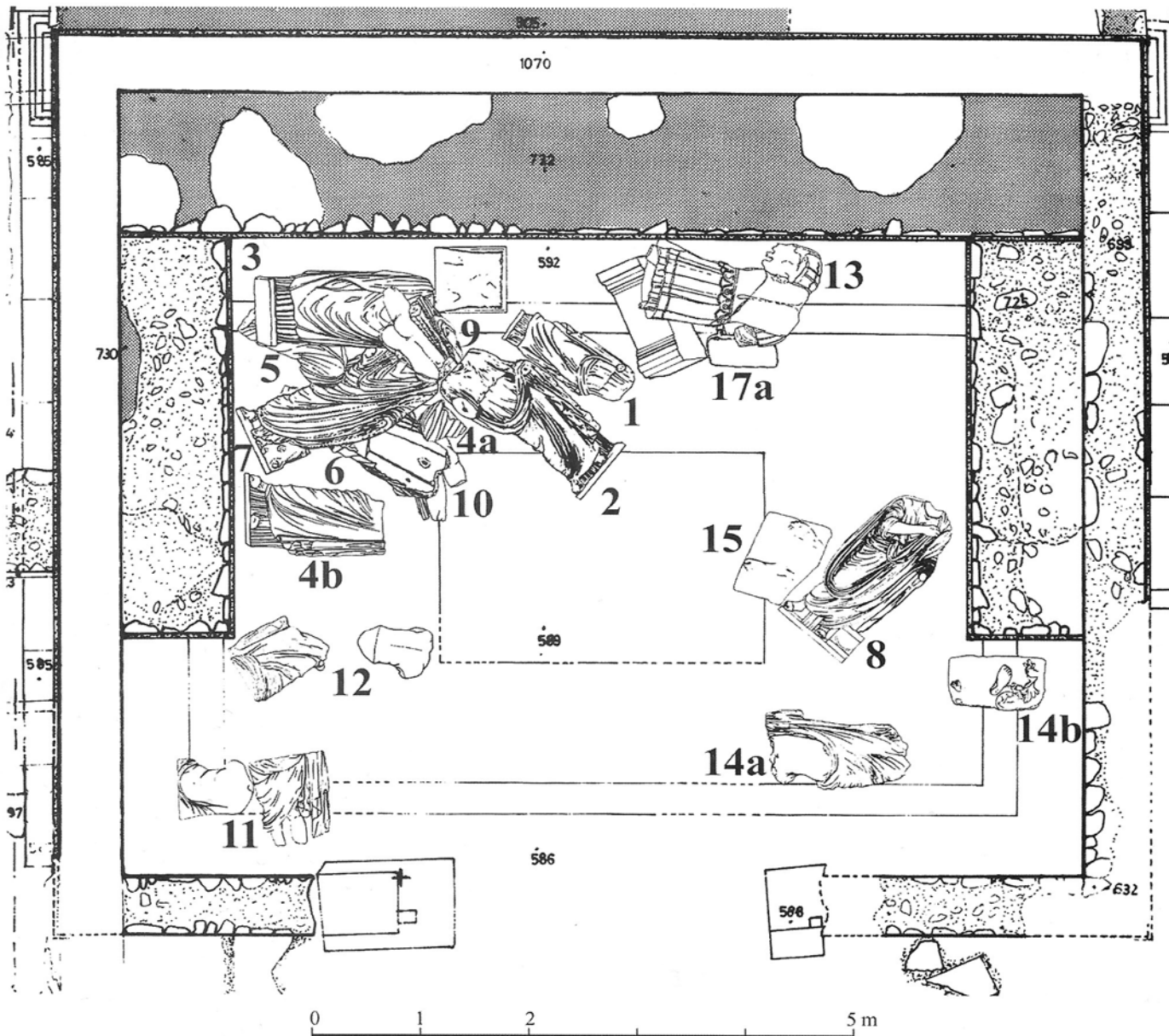

Fig. 1 The Augusteum at Narona with findspots of statues (Marin and Vickers, p. 71)

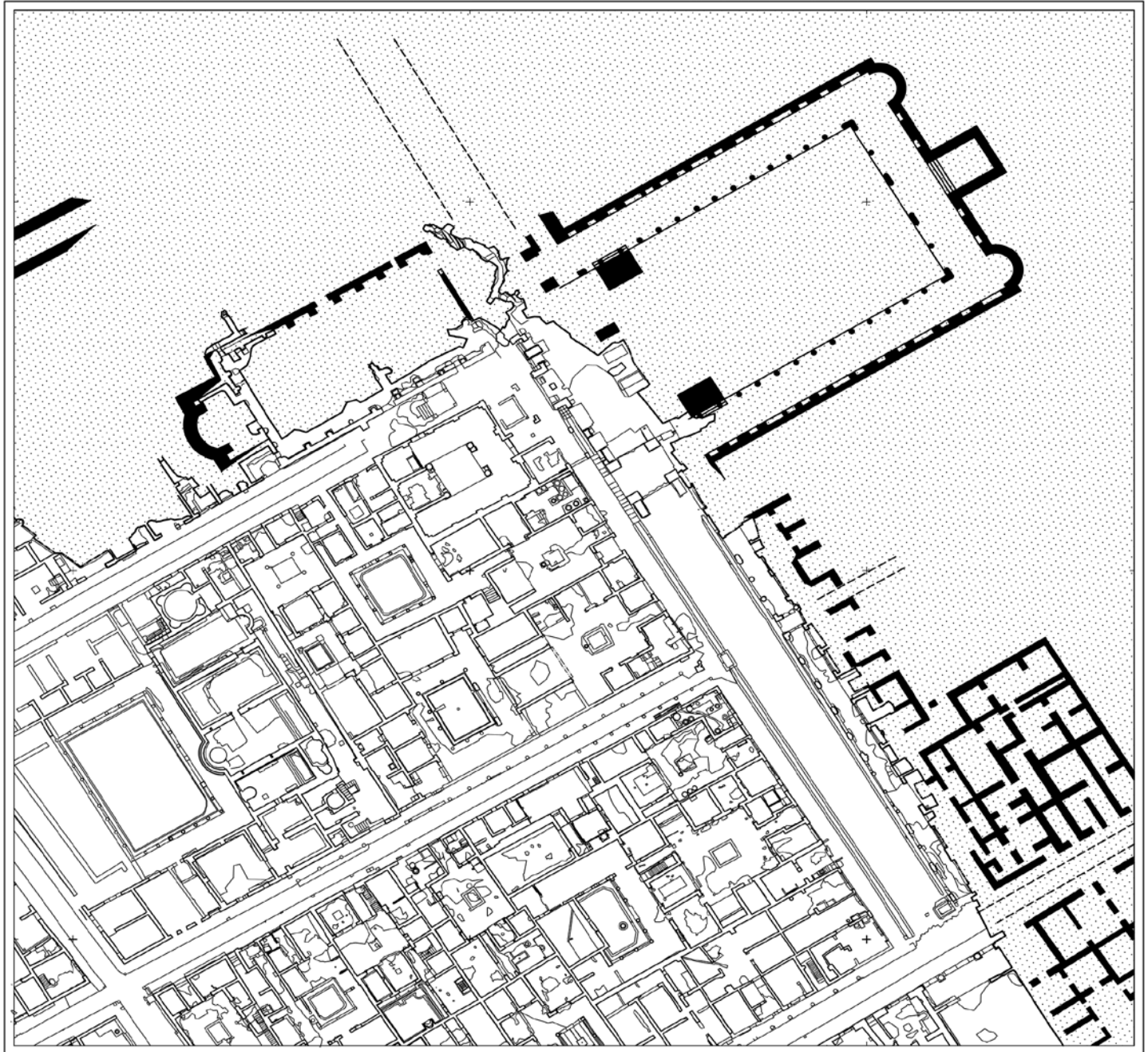

Fig. 2 Plan of north-west corner of Herculaneum, showing plans of Bourbon excavations in scale with plans of standing remains (drawn by Massimo Brizzi for the Herculaneum Conservation Project)

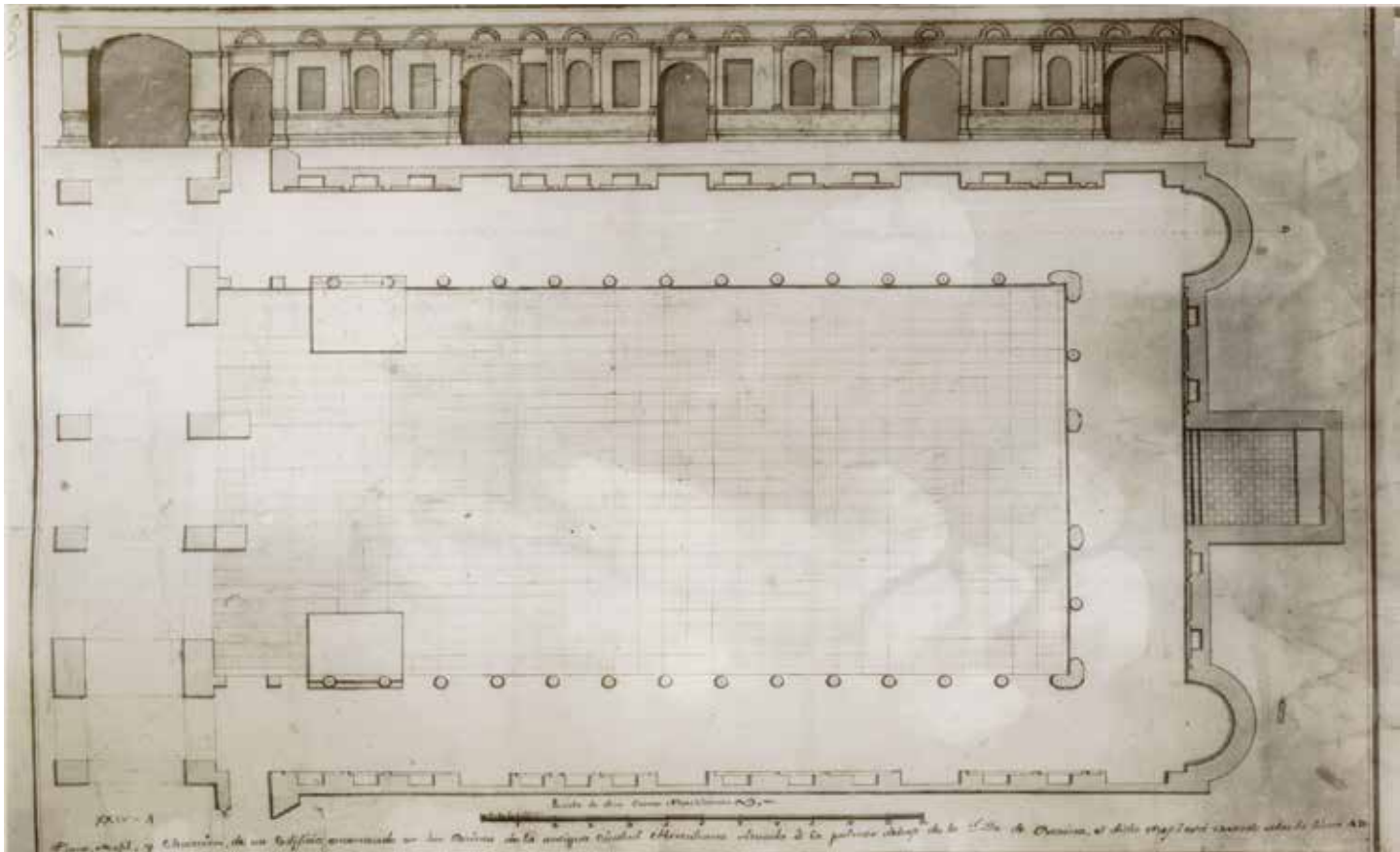

Fig. 3 Plan of the 'so-called Basilica' of Herculaneum by Bardet

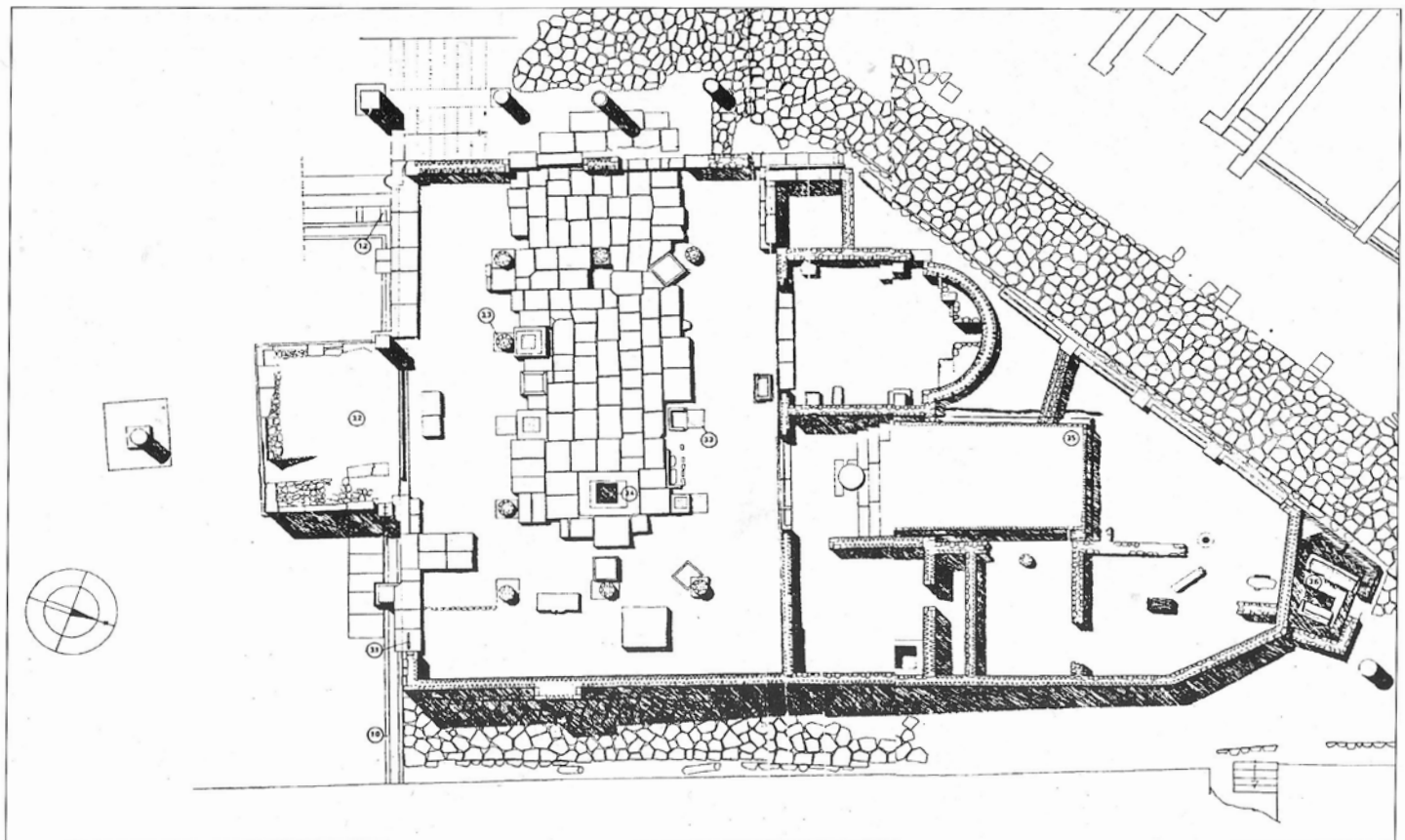

Fig. 4 Plan of Basilica and Augusteum of Lucus Feroniae: from Simonetti (1962), tav. 2

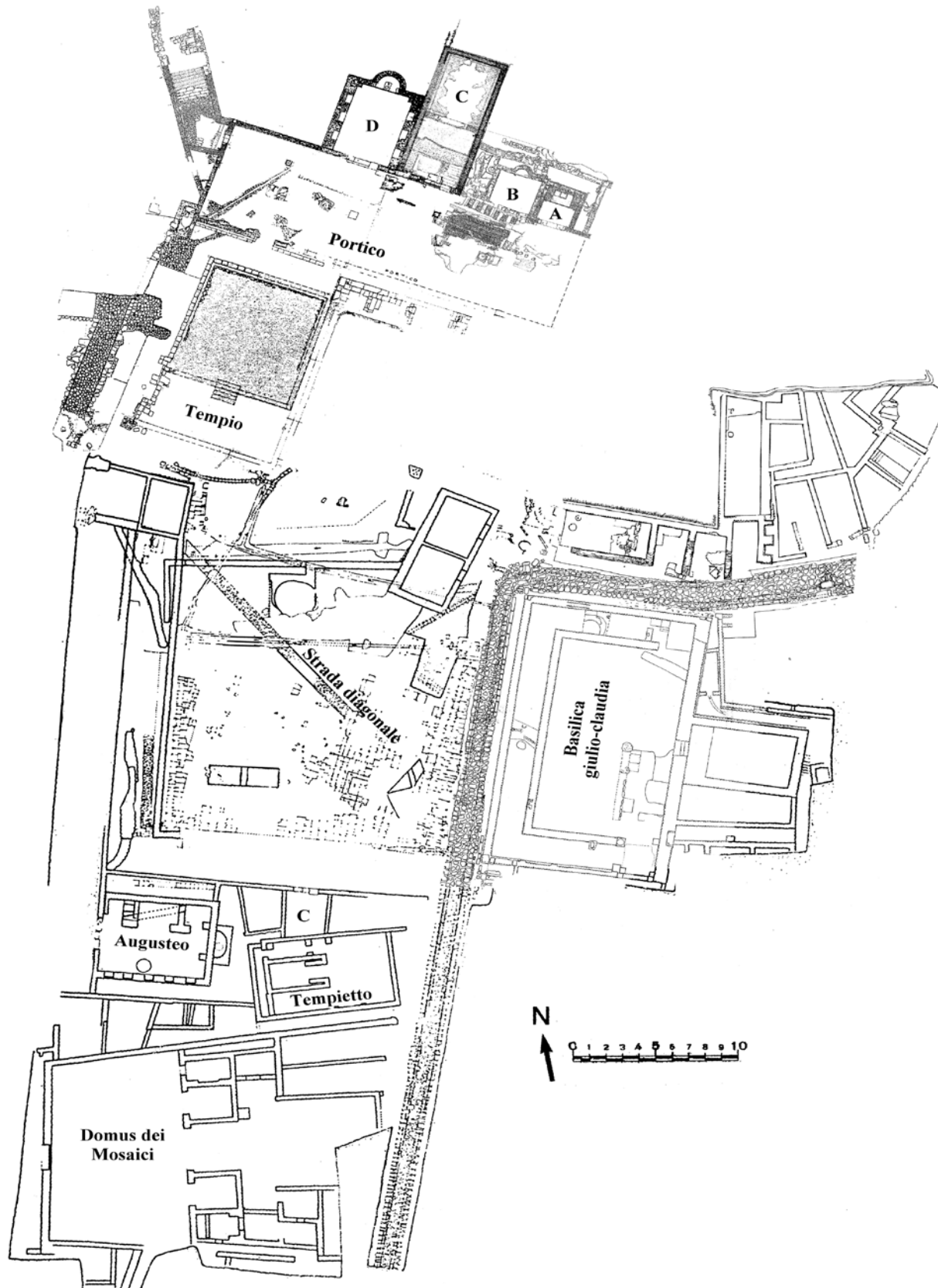

Fig. 5 Plan of centre of Rusellae (courtesy Paolo Liverani)



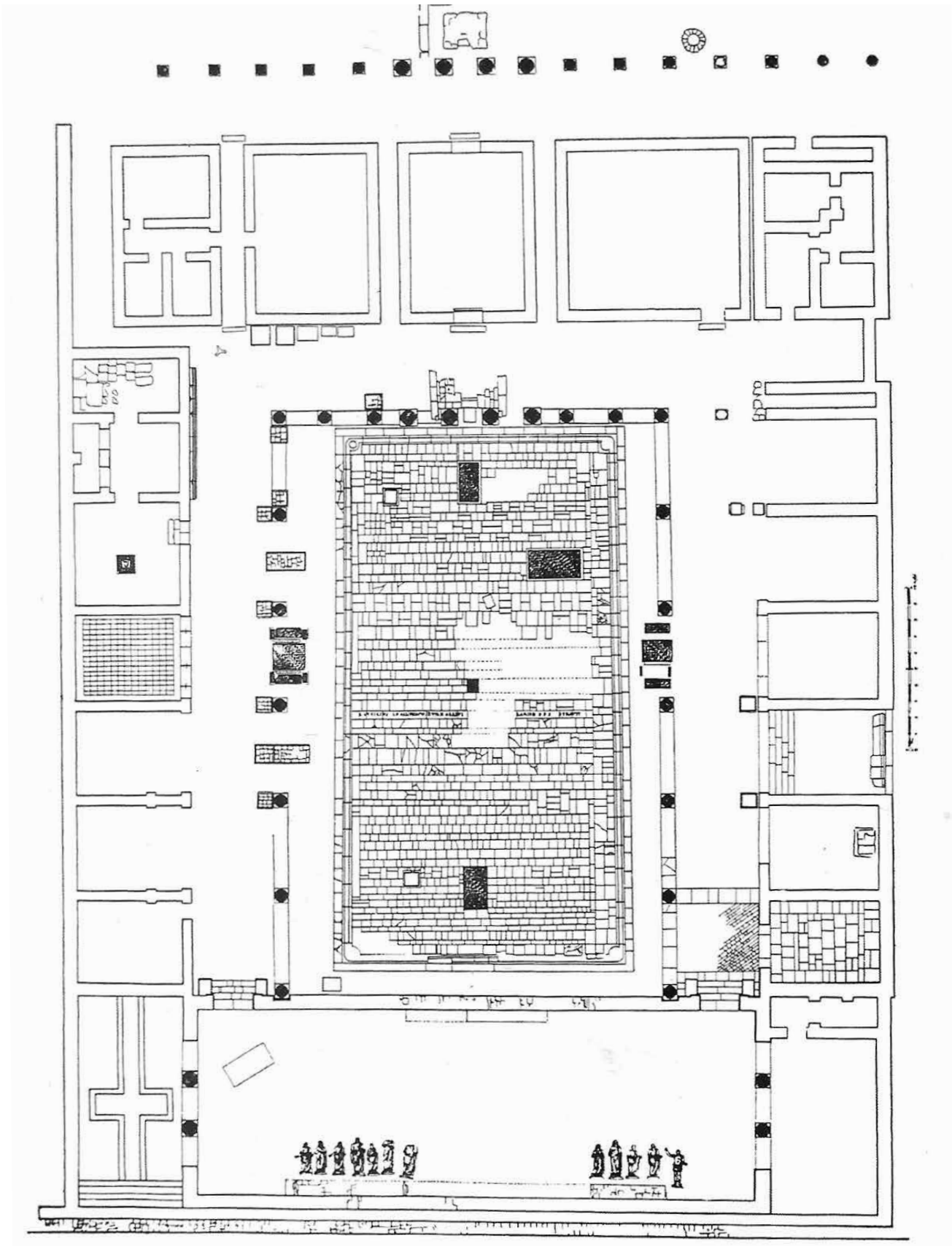

Fig. 6 Plan of the forum and Basilica of Veleia: Aurigemma (1940)



# Syrian Migrants in the Roman Balkans (IV<sup>th</sup> – VI<sup>th</sup> centuries)

JOHN J. WILKES  
The British Academy  
London, UK

Late antique memorials of Syrians in the recently published corpus of Christian Inscriptions of Salona, Dalmatia, are for the most part less informative regarding their professions or occupations than is the case with those of Syrian families elsewhere in the Balkans. Both Salona and Balkan texts are listed in an Appendix. A tentative conclusion is that the Syrian community in Salona may have left their homelands following the religious turmoil of the late 4<sup>th</sup> and early 5<sup>th</sup> centuries.

**Key words:** memorials of Syrians, Salona, Dalmatia, Syrian families, Balkans, religious turmoil of the late 4<sup>th</sup> and early 5<sup>th</sup> centuries.

Despite the often-quoted innuendos of the Roman satirist Juvenal, Syria and its people made a significant contribution to the Roman Empire during the three centuries that followed its conquest in the 1<sup>st</sup> century BC.

In the military sphere there are the archers of Syria (*sagittarii*), depicted in several scenes on Trajan's Column (Scenes XXXVIII, LXVI, LXX, LXXII, CIII-IX, CXV (Cichorius); these images may be more the product of the imagination of metropolitan stone carvers than any acquaintance reality). Regiments of Syrians were active in the Balkan wards of the Julio-Claudian emperors, and in the following century are found on permanent station in Britain, with a cohort of Hamian archers at Carvoran (e.g. Roman Inscriptions of Britain no. 1778) on Hadrian's Wall and even for a few years on the Antonine Wall in Scotland, at the fort of Bar Hill to the west of Glasgow (e.g. RIB no. 2167). Unlike the majority of Roman auxiliary units, Syrian regiments continued to draw recruits from their homeland, while the small civil

settlements alongside the camps also retained their Syrian character. Late in the 2<sup>nd</sup> century a large cohort of archers from Emesa (modern Homs) for the garrison of Intercisa, on the exposed section of the Pannonian Danube, facing the Hungarian plain where roamed the ever-dangerous Sarmarian Iazyges.

Like the rest of the imperial army, the Syrians had access to memorials inscribed in stone and thus are portrayed in the traditional Roman style, as with the figured monument of the bearded portrait of the regiment's medical orderly (*capsarius*, the 'bandage man'), with 28 years of service whose home was Samosata, ancient capital of Commagene (Die Römische Inschriften Ungarns, vol 5 (1991) no. 1153). At the more elevated level there was Avidius Heliodorus from Cyrrhus, correspondence secretary to the emperor Hadrian (*Prosopographia Imperii Romani*, saec. I. II. III., A1405), and his more distinguished son Avidius Cassius, appointed overlord of the Roman East by Marcus Aurelius, then engaged in the Marcomannic Wars, but who

assumed imperial power in 175 after a false report of the emperor's death (PIR 1402). Little perhaps needs to be said regarding Iulia Domna, the Syrian empress of Septimius Severus, or of the two young Syrian emperors who succeeded Caracalla, the first of which, Elagabalus (AD 218-222), had a memorable impact on the Roman society of his day.

Here we are concerned only with the memorials of Syrians from late antiquity, most in Greek, from locations in the Roman Balkans. For Dalmatia we now have the exemplary catalogue of the Christian inscriptions of Salona, once a Roman colony established by Caesar, and still in the 5<sup>th</sup> century an 'urbs florentissima', according to the historian Orosius. The Salona catalogue, compiled by a team of French and Croatian scholars (see Appendix), registers more than 800 texts. The chapter on the Greek texts (nos. 743-825) is the work of Denis Feissel, doyen of early Christian epigraphy. Most of the texts come from large stone coffins (sarcophagi), many later broken up for other uses. Most appear to have located at *Manastirine*, the largest of the three martyr shrines north of the city.

Many texts of this era have little visual appeal, are difficult to decipher, here all the more so because of a long exposure to the elements, having been discovered over a century ago. At the same time the language and content of the epitaphs are both consistent and coherent, employing the traditional Christian epithets for the deceased. Unlike memorials from the early empire, many epitaphs are dated by the year, by consuls or taxation periods (*indictiones*), and a calendar date. Many of the memorials considered here record not only the city of origin but also the name of the village in the territory, some of these can be located but others are yet to be identified on the ground (See Map 68 of the Barrington Atlas of the Greek and Roman World, Princeton 2000).

(The transcriptions (see Appendix) are those of Denis Feissel, who has also provided full commentaries for each entry. For some memorials (nos. 18-27) a Syrian origin has been inferred from the names of the deceased or their families).

Most of those from Apamea (nos. 1-8) also record the name of their village in the territory, as also do those from Doliche (no. 9) and Antioch (no. 10), but this appears not to be the case with those from Byblos (no. 11), Damascus (12), Nisibis (no. 13), the Palmyra oasis (no. 4), or the two from Phaina in Arabia (nos. 15-16). Elsewhere two memorials record an Egyptian origin (nos. 28-29), and six from Asia Minor (nos. 30-35), among whom three (nos. 31, 33-34) also record the name of their village.

Given the passages quoted (See Appendix) from Jerome (Appendix Text 2. He describes their 'ingenitus negotiationis ardor') and from Sidonius Apollinaris (Appendix Text 3. He depicts a reversal of roles at Ravenna: the clergy are the moneylenders while the Syrians sing Psalms!), one might reasonably assume that those recorded on the Salona epitaphs were engaged in business of one sort or another. While the large number of sarcophagi at Salona owe much to the availability of flawless limestone was easily procured in the area, notably from the island of Brattia (*Brač*), the area surrounding the basilica at *Manastirine* was also covered with many more modest burials using tiles and amphorae. Also, many of the sarcophagi texts record significant warning against inserting another corpse that would incur a significant cash fine, payable to the city of the church, evidently not an uncommon practice.

At Salona the sole reference among the memorials of easterners to commerce appears in the epitaph of Anatolius from Claudiopolis in Bithynia (no. 32) where he is styled 'merchant'. At the same time the general absence of such information in the Salona texts invites further inquiry. On the other side of the Balkans, on the Black Sea coast of Thrace, two epitaphs of Syrians from Apamea at Odessos and another at Mesembria, have a similar character. At the former Daniel (no. 36) and Eusebius (no. 37) both record Taroutias Emporion as their village, while at the latter another hails from a village Oragot[...] (no. 38), all with no indication of profession or occupation. That contrasts with the Syrian lawyer (no. 39) at Callatis further up the coast, or with the

Syrian stonecutter (no. 41) inland at Serdica, the name of whose wife indicates a Salona origin.

This apparent reticence on the part of some Syrians regarding their profession can be contrasted with the memorials at Odessos, a major Black Sea port comparable with Salona, of those engaged in the fur trade (nos. 42 – 47) and who originate from Adrianopolis in Asian Minor. To these one may add a further three memorials from the same city, each recording a different occupation (nos. 49-51).

Until the crisis of the third century the Roman military deployment along the lower Danube was tied more closely to the Latin West than to the Greek East, in the matters of recruitment and supplies. Later, from the end of the third century onwards, the links with the East were stronger, all the more so following the establishment of a new imperial capital at Constantinople. The refurbishment of bases now followed eastern models, while new arrangements were introduced for military supply. As described in the Theodosian Code (See Appendix Text 1) food commissioners appointed from the east now had the responsibility for delivering provisions to the soldiers on the Danube, and who would record their discharge of this duty with an inscribed votive text that included the phrase 'post pastum militum'. Two texts from Novae record commissioners, one from the Province of the Isles (no. 56) and two from Hellespontos (no. 57). Farther west at Oescus, the three votive texts by commissioners record origins as Ephesus (no. 58), Syria Palestina (no. 59) and Phocaea (no. 60). From the latter station there is also an interesting link with Syria in the Latin epitaph of the daughter of the legionary commander at Danaba

in Syria set up by her husband, a Christian priest whose origin is not recorded.

If not a trade or profession, though these remain still a likely explanation, what else might have caused these migrants to leave the communities of their cities and villages? Despite its dominant role in the commerce of the Adriatic, Salona is not likely to have been neither the sole nor the most popular destination for Syrian migrants. At the same time the full publication of the Salona inscriptions furnishes a welcome invitation to consider a sample of the epigraphic evidence. One possible reason for this migration may have been the troubled condition of the Christian communities in their homeland from the late 4<sup>th</sup> century onwards. In Autumn 451 the Church Council that met at Chalcedon, across the Bosphorus from the imperial capital, defined what was to become the orthodox dogma regarding the nature of Christ, but was rejected by many in the East, notably in Syria and Egypt. There is in a text from Salona, in which Valerius Iamlys from Apamea is styled 'priest of the holy catholic church' (no. 3). That phrase has been taken to represent an assertion of hostility to those judged heretics, and for which one or two parallels can be found. Unhappily another Salona text, the Latin epitaph of the presbyter Stephanus and spouse Martana who may be of Syrian origin (no 24) is too fragmentary to count.

The above remarks remain no more than a possible explanation for the Syrian diaspora at Salona, and perhaps should stay no more than that. As the late Ronald Syme more than once observed, there is all too often a danger that reasoned hypothesis is all too easily transformed into ascertained fact.

## Appendix

Memorials of Syrians and others at Salona

(Greek unless otherwise indicated, findspots indicated where available)

(Numbers in parentheses denote entries in *Salona IV: Inscriptions de Salone chrétienne IV<sup>e</sup>-VII<sup>e</sup> siècles*, ed. Gauthier, N., Marin, E., and Prévot, F. (Collection de l'École française de Rome 194/4), Rome-Split 2010).

### Apamea

1. (768) *Limestone sarcophagus. Manastirine.* Aurelia Mathaziz, from village Mag[ara ...]piate in territory of Apamea in Coele Syria 22 September 372).
2. (799) *Limestone sarcophagus* (frg.). Isakis, aged 20, from village G[...] in territory of Apamea in Coele Syria (end IV<sup>th</sup>-early V<sup>th</sup>).
3. (794) *Limestone sarcophagus* (frg.). Valerius Iamlys, priest of the holy catholic church, and mother Do[mn]a, from village Kapronane in territory of Apamea (mid IV<sup>th</sup>-early V<sup>th</sup>).
4. (775) *Limestone sarcophagus* (frg.). Malchos, son of Abramios, aged 60, from village A[...]sa in territory of Apamea (20 Feb. 460).
5. (777) *Limestone sarcophagus* (frg.). Brothers Georgios and Mara, sons of Petros, Axinas, from village Rasa Interior in territory of Apamea (Dec. 535).
6. (783) *Limestone sarcophagus cover* (frg.). [...] from village Aio in territory of Apamea (VI<sup>th</sup>).
7. (792) (?) *Limestone sarcophagus* (frg.). Aurelius Bassus S[yros], a sarcophagus for himself and for his wife Aurelia [...], with violation fine of 50 (folles?) (end III<sup>rd</sup>-early IV<sup>th</sup>).
8. (804) (Apamea or Antioch) *Limestone sarcophagus* (frg.). *Manastirine.* Sy]meones, son of [...] (VI<sup>th</sup>).

### Doliche

9. (765) *Limestone stele.* Salona (now in Zagreb). Aurelius Kastorius son of Mokimos, aged 25 years, of village Siga in territory of Doliche. Erected by Aurelius Alexandros (IV<sup>th</sup>).

### Antioch

10. (747) *Limestone circular plaque.* Eusebia, daughter of Eusebios, from village Apsona, in territory of Antioch in Syria (V<sup>th</sup>-VI<sup>th</sup>).

### Byblos (?)

11. (759) *Limestone plaque or stele* (frg.). .... Bib<1>eios?, is buried here (IV<sup>th</sup>?).

### Damascus

12. (769) *Limestone sarcophagus.* Aurelius Palladios son of Beliabos, Dama[sk(enos)] in Phoenike, aged 45 years, with faith in Christ and at peace (16 Feb. 400).

Nisibis

13. (766) *Limestone figured stele* (frg.). *Manastirine*. Ant[on]ius Samb[.....] of Nisibis, aged 37. Erected by his dearest brother Akobas in his memory (IV<sup>th</sup>).

Palmyra?

14. (111 Latin) *Limestone block*. *Manastirine*. For Monimus of blessed memory, by his wife Acame, also for herself (last quarter of IV<sup>th</sup>).

Phaina, Arabia Provincia

15. (767) *Limestone stele*. Aurelius Silanos, grandson of Zometheros, Phenesios, aged 17 years (end III<sup>rd</sup>-IV<sup>th</sup>).  
 16. (793) *Limestone sarcophagus* (frg.). Au[relius] Theodor[os] grandson of Keitharis, Phenesios (end III<sup>rd</sup>-IV<sup>th</sup>).

(Arabia prov.)

17. (762) *Limestone plaque* (frg.). ....] of Arabia [.....] with violation fine (IV<sup>th</sup>-V<sup>th</sup>).

Probable Syrians at Salona

18. (773) *Limestone sarcophagus* (frg.). ...]arios A[nat]olikos (454 or 455)  
 19. (771) *Limestone sarcophagus* (frg.). Kyrinos, son of Thal[assios .....]melesinos (27 Sept 440).  
 20. (791) *Limestone sarcophagus* (frg.). Aurelius, son of A[.....] Mathaios (IV<sup>th</sup>)  
 21. (231 Latin) *Limestone sarcophagus* (frg.). Aurelius Tegrís gave this sarcophagus for Aurelius Maras and wife File<t>a, with (fine?) for insertion of another body (mid IV<sup>th</sup> – mid V<sup>th</sup>).  
 22. (797) *Limestone sarcophagus* (frg.). Eusebios, son of Eugenios, from village [.....]tianora (?) (VI<sup>th</sup>).  
 23. (782) *Limestone sarcophagus cover* (frg.). .....] son of Barnabous [.....] (VI<sup>th</sup>).  
 24. (284 Latin) *Limestone sarcophagus* (frg.). Stephanus presbyter and spouse Martana (VI<sup>th</sup>).  
 25. (798) *Limestone sarcophagus* (frg.). *Manastirine*. Eusebi(o)s, son of Straton, from the settlement Zop[nyros?] (mid VI<sup>th</sup>).  
 26. (770) *Limestone sarcophagus* (frg.). .... Kaioumas (437)  
 27. (811) *Limestone sarcophagus* (frg.). Salona (basilica episcopalis). [.....] from village Magar[a.....] (?).

Egyptians

28. (802) *Limestone sarcophagus* (frg.). Menas, son of T[.....] from Sebennytos (VI<sup>th</sup>).  
 29. (757) *Limestone plaque*. *Marusinac*. Phron[tōn], an Egyptian (V<sup>th</sup>-VI<sup>th</sup>).

Asia Minor

30. (749) *Limestone plaque*. *Salona (basilica episcopalis)*. Bassa parthenos, Lydian, manichea (IV<sup>th</sup>).  
 31. (748) *Limestone plaque*. *Salona (basilica episcopalis)*. Aurelius Demetrios, son of Hermogenes, from settlement Attalos, aged [.....] (IV<sup>th</sup>)

## MARINOV ZBORNIK

32. (795) *Limestone sarcophagus. Marusinac.* Anatolios, merchant of Claudiopolis in Bithynia and Hexapolis (IV<sup>th</sup>-early V<sup>th</sup>).
33. (755) *Limestone plaque (frg.). Manastirine.* No[...] from village Pit[...], son of Eugno[mios], aged 27 (18 August 539).
34. (751) *Limestone plaque. Marusinac.* Eustathios of Hadrianopolis, from village [.....]ynda, son of Thrasymedes, aged 30 years (VI<sup>th</sup>).
35. (754?) *Limestone plaque.* Makedoni(o)s of Krodapa? (?).

### Other Memorials of Syrians in the Balkans

(B + number denotes an entry in Beševliev, Veselin, *Spätgriechische und Spätlateinische Inschriften aus Bulgarien*, Berlin 1964.)

(Greek unless otherwise indicated)

### Odessos

36. (B97) *Marble plaque.* Daniel, son of Heliodoros, from village Taroutias Emporion, in territory of Apamea, aged 63 (557).
37. (B117) *Limestone plaque.* Iosebi(o)s (Eusebios) from village Tharouthion (V<sup>th</sup>).

### Mesembria

38. (B161) *Marble plaque (frg.).* [.....], from village Oragot[.], of Apamea, province Anatole [=Antiocheia] (VI<sup>th</sup>).

### Callatis

39. (Em. Popescu, *Inscripțiile Grecești și Latine din secolele IV-XIII descoperite în România* (București 1976) p. 138 no. 92) *Limestone stele.* Simplikios son of Kassianos, Syrian by birth, respected lawyer, and his wife Melitis, daughter of Aidesios, and from distinguished forbears, after many years happily together ..... (V<sup>th</sup>-V<sup>th</sup>).

### Philippopolis

40. (B210) *Marble plaque.* Zenobi(o)s of Antioch, a Larmanazenos (IV<sup>th</sup>-V<sup>th</sup>).

### Serdica

41. (B8) *Marble plaque.* Malchos, a Syrian, a stone carver, for his wife Apronia Salonitana (IV<sup>th</sup>-V<sup>th</sup>).

### Fur traders at Odessos (*gounarioi*)

42. (B99) *Marble plaque.* Paulos, from the territory Sananeōn (VI<sup>th</sup>).
43. (B100) *Marble plaque.* Eustathia, daughter of Glaukopios, wife of Sisinnios, from the district of Gdameos, in the territory of Adrianopolis in Honorias (VI<sup>th</sup>).



44. (B101?) *Marble plaque*. [.....] from the district of Gdameos in the territory of Adrianopolis (VI<sup>th</sup>).
45. (B102) *Marble plaque*. Eulampia, from the district Kitorōn, territory of Adrianopolis, wife of Nektarios (VI<sup>th</sup>).
46. (B103) *Marble plaque*. Sophia, daughter of Theoktistos ... (VI<sup>th</sup>).
47. (B104) *Marble plaque* (frg.). [.....] (VI<sup>th</sup>).

Edessa, Macedonia

48. (Denis Feissel, *Recueil des Inscriptions Chrétiennes de Macédoine du III<sup>e</sup> au VI<sup>e</sup> siècle* (Bulletin de Correspondance Hellénique. Supplément VIII), Paris 1983) p. 49 no. 34 (*now lost*). [Geor]gios gou[narios] (and spouse) K[....] (V<sup>e</sup>-VI<sup>e</sup>).

Other trades at Odessos

49. (B105) *Marble plaque*. Epiphani(o)s, soap maker (VI<sup>th</sup>).
50. (B106) *Marble plaque*. Damiane, wife of Ioannes, candle maker (?) (VI<sup>th</sup>).
51. (B249) *Marble plaque*. Stephanos, linen trader from province of Bithynia, from district Bambōlos in the province of Bithynia (544).

Syrians and others on the lower Danube

Viminacium, Moesia Superior (Prima)

(Numbers in parentheses denote entries in *Inscriptions de La Mésie Supérieure*, Vol. II *Viminacium et Margum*, ed. Miroslava Mirković, Beograd 1986).

52. (211 Greek) *Fired brick*. Eugeni(o)s, from village Sigōn (V<sup>th</sup>-VI<sup>th</sup>).
53. (212 Greek) *Limestone column*. Herodes from village Iabantōn (V<sup>th</sup>-VI<sup>th</sup>).
54. (213 Greek) *Limestone block*. Varni(os) (?), of region of Doliche, of village Chairoumouta (V<sup>th</sup>-VI<sup>th</sup>).

Oescus, Moesia Inferior (Secunda) (at *Nikopol*)

55. (B48 Latin) *Marble block*. Aurelia Marcellina Oesc(ensis), pientissima f(emina), habens ius liberorum, sometime daughter of Marcellinus, former prefect of Legio III Gallica, of Danaba, Damascus, aged 50 years. Turranius Leontius, presbyter, while living, for his wife. (IV<sup>th</sup>-V<sup>th</sup>).

Eastern Food Commissioners (primipilares) on Lower Danube

Novae, Moesia Inferior (Secunda)

(Numbers in parentheses denote entries in *Inscriptions Grecques et Latines de Novae (Mésie Inférieure)*, ed. J. Kolendo et V. Božilova, Bordeaux 1997)

56. (177) *Sandstone plaque*. (imperial votive/) [.....] and [Aurelius Syne[sios ....]] primipilares of the province of the Isles [.....] (300/323).
57. (178) *Limestone base*. Votive for imperial victory of our rulers, a statue at the Legio (I) Italica, set up by Flavii Aphrodisios and Fl. Artemisios, primipilares of the province Hellespontos (368?).

Oescus, Moesia Inferior (Secunda)

(Numbers in parentheses denote entries in *Inscriptiones Latinae in Bulgaria Repertae* I.2, ed. Boris Gerov, Sofia 1989)

58. (8b Latin) *Limestone altar*. Votive for Liber Pater and (two) Augusti by Fl. Zosimus, primipilaris ex provincia Asia civitate Efesianorum, erected post pastum militum (early IV<sup>th</sup>).
59. (9 Latin) *Limestone altar*. (Imperial votive for (two) Augusti) Fl. [Valen?]tianus, primipilarius of Legio [V Macedonica] from province of Syria Palestina, post pastum militum (309).
60. (10 Latin) *Limestone altar*. (Imperial votive for safety of two Augusti) Fl. Euforbis, primipilarius Legio V Macedonica from province of Asia, city of Phocaea, erected statue post pastum militum (early IV<sup>th</sup>).

Text 1. *Cod. Theod.* VIII 4, 6 (22 May AD 358)

(Imp. Constantius Augustus) ad Taurum p(raefectum) p(raetorio).

Primipilaribus, qui ad pascendos milites sollemniter ad litem destinantur, gravia sustinentibus detrimenta hoc modo credidimus consulendum, ut duces, qui multa eis extorquere firmantur, nomine munerum vel sportulae nihil amplius percipiant quam percipiebant patre nostro perennis memoriae regent[e] rem publicam, ita ut species a primipilaribus ipsa praestetur nec in nummum auremve dirigatur, ne super immensitate pretiorum necessitas conquerendi exurgat. (continues)

‘The same Augustus to Taurus, praetorian prefect.

Serious losses are being suffered by the commissary officers who are customarily dispatched to the frontiers for the purpose of supplying food to the soldiers, and We believe that provision should be made for them in the following manner, namely, that the dukes who are affirmed to extort a great deal from them shall not receive from them in the name of gifts and fees anything more than they customarily received in while the State was being ruled by our father of everlasting memory.’ (trans. Clyde Pharr, Princeton 1952)

Stereotypes of Syrian Merchants:

Text 2. Jerome, *Comm. on Ezekiel* IX 27, 16:

‘Usque hodie permanet in Syria ingenitus negotiationis ardor, qui per totum mundum mucri cupiditate discurrunt, et tantam mercandi habent vesaniam, ut, occupato nunc orbe Romano, inter gladios, et miserorum neces quaerant divitias et paupertatem periculis fugiant.’

Texts 3. Sidonius Apollinaris, *Ep.* Book I, VIII.2.

Sidonius Candidiano suo salutem;

‘In qua palude (sc. Ravenna) indesinentur rerum omnium lege perverse muri cadunt aquae stant, turrets fluunt naves sedent, aegri deambulant medici iacent, algent balnea domicilia conflagrant, sitiunt vivi natant sepulti, vigilant fures dormium potestates, faenerantur clerici Syri psallunt, negotiatores militant milites negotiantur student pilae sense aleae iuvenes, armis eunuchi litteris foederati.’



Tradicionalni mač francuskog akademika Emilija Marina, koji je izradio Kažimir Hraste (na braniku: AIBL)



# L'expérience spirituelle de Charles de Foucauld, le « Frère universel »

BERNARD ARDURA

Comité Pontifical des Sciences Historiques

Rome, Cité du Vatican

Charles de Foucauld est l'une des figures emblématiques des convertis des XIXe et XXe siècles. Remis en question lors d'un voyage en Algérie, à la vue des musulmans observants, il connaît un revirement complet de sa vie et se sent appelé à mener une vie radicale, tout entière voué à la personne de Jésus. Son programme: imiter le Christ dans sa vie pauvre et rayonnante de charité. Implanté dans le sud du Sahara, il sera missionnaire non par la prédication, mais par l'exemple, la charité, l'accueil. Sa vocation trouve son accomplissement, lorsqu'il devient le « Frère universel ».

**Mots-clés :** Conversion, Église, Islam, Mission.

Charles de Foucauld est un converti. Né dans une famille catholique strasbourgeoise, le 15 septembre 1858, baptisé deux jours plus tard, Charles reçut le sacrement de confirmation et fit sa première communion à Nancy, le 28 avril 1872, à l'âge de 14 ans.

Au moment de l'adolescence, il se rend compte que la religion de son enfance ne répond plus à son goût de vivre. À son époque, il est marqué par les lectures de divertissement et par les fréquentations d'auteurs qui distillent un esprit de scepticisme libertin.

Peu à peu, il se laisse porter par l'ambiance générale et par ces diverses influences, qui le conduisent rapidement à une existence sans prière personnelle, sans pratique sincère, vivant comme si Dieu n'existait pas. Peu à peu, la foi en Dieu disparaît de sa conscience, son comportement ne connaît plus de bornes et Charles s'éloigne, de fait, de la vie inspirée et nourrie par la foi chrétienne<sup>1</sup>.

Il écrivait à son ami Henry de Castries :

Pendant douze ans, j'ai vécu sans aucune foi: rien ne me paraissait assez prouvé, la foi égale avec laquelle on suit des religions si diverses me semblait la condamnation de toutes. [...] je demeurai douze ans sans rien nier et sans rien croire, désespérant de la vérité, et ne croyant même pas en Dieu, aucune preuve ne me paraissant assez évidente<sup>2</sup>.

Après la mort de son grand' père qui l'a élevé, Charles voit sa vie bouleversée en 1880 – il a alors 22 ans – lorsque son régiment, le 4<sup>e</sup> Hussard, est envoyé à Sétif, à l'est de l'Algérie, près de Constantine. On découvre alors qu'il vit avec Marie C., dite « Mimi », dont son colonel écrit qu'elle est une femme de mauvaise vie. En dépit de l'interdiction de son supérieur, Charles fait faire le voyage d'Alger à Mimi; cela lui

---

1 Cf. Sourisseau, *Charles de Foucauld*, qui décrit fort bien l'itinéraire spirituel de Charles.

2 Bazin, *Charles de Foucauld*, 78.

vaut 15 jours d'arrêts de rigueur parce qu'il « résiste à tous les conseils qui lui ont été donnés », punition transformée en 30 jours de prison. Au sortir de prison, Charles refuse formellement de renvoyer Mimi: il est alors renvoyé de l'armée. Et pourtant, Mimi est seulement une passade dont il se sert pour manifester sa volonté rebelle<sup>3</sup>.

Quelques mois plus tard, il demande à être réintégré pour participer à une expédition du 4<sup>e</sup> Hussards en Tunisie. En sept mois, il est conquis par l'Afrique du Nord et surtout par ses habitants. Lorsque l'expédition s'achève, Charles donne sa démission de l'armée<sup>4</sup>.

Attiré par le Maroc, alors interdit aux étrangers, il s'y rend, déguisé en rabbin. Il pense avoir découvert sa vocation : explorateur ! Il prend conscience de sa force, de son courage sinon de sa témérité, de son intelligence qui s'intéresse à tout. Il en est convaincu. Il est fait pour réussir<sup>5</sup>. Mais la rencontre avec les musulmans le bouleverse. Il écrira en 1901, quinze ans plus tard :

L'Islam a produit en moi un profond bouleversement. La vue de cette foi, de ces âmes vivant dans la continuelle présence de Dieu m'a fait entrevoir quelque chose de plus grand et de plus vrai que les occupations mondaines<sup>6</sup>.

Le commandant Laperrine, qu'il a croisé en 1881, donnera ce témoignage :

Il admirait la force que tous ces Marocains puisaient dans leur foi, aussi bien que ces musulmans fanatiques et fatalistes que ces juifs restés inébranlablement attachés à leur religion malgré des siècles de persécution<sup>7</sup>.

Charles est attiré par cette religion, sa simplicité de dogme, de hiérarchie, et de morale. Convaincu que toutes les religions se valent et que le christianisme est la moins rationnelle, il se trouve en possession d'un livre que sa cousine Marie de Bondy lui a offert en cadeau pour sa première communion, *Élévations sur les Mystères de Bossuet*. Il raconte : « Je mépris d'abord de la vertu et dirigeai mes lectures dans ce sens, étudiant volontiers les moralistes de l'Antiquité, j'étais fort éloigné de toute religion et la vertu antique seule m'attirait »<sup>8</sup>.

À partir du moment où il a découvert l'ouvrage de Bossuet, il connaît une évolution intérieure qu'il décrit en ces termes :

Je poursuivis la lecture de ce volume et peu à peu j'en vins à me dire que la foi d'un si grand esprit, celle que je voyais chaque jour si près de moi dans de si belles intelligences, n'était peut-être pas si incompatible avec le bon sens qu'elle m'avait semblé jusqu'alors<sup>9</sup>.

Plus tard, en 1897, il écrivait dans une méditation personnelle : « Une grâce intérieure extrêmement forte me poussait : je me mis à aller à l'église sans croire, ne me trouvant bien que là et y passais de longues heures à répéter cette étrange prière : Mon Dieu, si vous existez, faites que je vous connaisse ! »<sup>10</sup>

Entre le 27 et le 30 octobre 1886, Charles de Foucauld entre dans le confessionnal de l'Abbé Huvelin, en l'église Saint-Augustin de Paris, un prêtre dont Foucauld dit qu'il unissait vertu, intelligence et bonté. « Je le regarde comme un père, il m'aime comme un fils »<sup>11</sup>.

Si Charles de Foucauld a été touché par Dieu, c'est que sa soif de vérité avait creusé en lui une attente. La

3 Cf. Six, *Charles de Foucauld*, 33-34.

4 Cf. *Ibidem*, 39.

5 *Reconnaissance au Maroc (1883-1884)* est un volume de 405 pages, illustré de dessins et de cartes, qui sera publié en 1888 et 1931, réédité sans l'*Atlas* et les *Renseignements* en 1985.

6 Foucauld, *Lettres à Henry de Castries*, 86.

7 Six, *Charles de Foucauld*, 62.

8 *Ibidem*, 66.

9 *Ibidem*, 67.

10 Foucauld, *La Dernière Place*, 116.

11 Six, *Charles de Foucauld*, 73.



première grâce qui lui est faite au confessionnal de l'Abbé Huvelin, c'est de passer de l'agnosticisme et du doute, à une foi vive dans l'existence du Dieu de la Révélation judéo-chrétienne. Que demandait-il à l'Abbé Huvelin ? Il nous le dit lors d'une retraite à Nazareth en 1897 :

Je demandais des leçons de religion: il me fit mettre à genoux et me fit me confesser, et m'envoya communier séance tenante... Je ne puis m'empêcher de pleurer en y pensant et ne veux pas empêcher ces larmes de couler, elles sont trop justes, mon Dieu! [...] Que vous avez été bon ! Que je suis heureux! [...] Et depuis, mon Dieu, ce n'a été qu'un enchainement de grâces toujours croissantes !<sup>12</sup>

Charles rencontre non le Dieu de l'islam, qui lui apparaît un peu comme le Dieu immobile de la philosophie, mais Celui de l'Histoire Sainte, le Dieu qui intervient dans l'histoire des hommes, jusqu'à entrer lui-même d'une manière nouvelle dans cette histoire, en se faisant homme pour sauver l'homme.

Charles de Foucauld va plus loin dans cette découverte du Dieu de l'Histoire Sainte, et Le découvre dans sa propre histoire. Tout sa vie, il dira qu'il faut faire la double histoire de notre vie: celle de nos péchés et celle des bontés de Dieu pour nous. Charles découvre peu à peu la beauté de la Vérité, la beauté de Dieu, la beauté des âmes qui rayonnent Dieu.

Charles écrit dans un langage proche de celui d'un autre grand converti, saint Augustin :

Mon Dieu, que vous êtes bon de m'avoir montré votre beauté dans les créatures! Que je serais coupable si je m'y arrêtais un instant, et si, au travers de ce voile, je ne voyais votre beauté suprême laissant tomber par amour pour moi, pour d'autres âmes un rayon de sa beauté sur la terre. Oh ! mon Dieu, faites-moi cette grâce de ne voir que vous,

que vous dans les créatures, de ne jamais m'arrêter à elles, de ne jamais voir la beauté matérielle ou spirituelle qui est en elles comme quelque chose d'elles, mais seulement quelque chose de vous<sup>13</sup>.

Quel chemin parcouru par l'homme prisonnier de son goût de jouissance, qui ne voyait alors dans les créatures que le moyen de satisfaire ses passions ! Parlant des vertus, il écrivait dans les méditations publiées sous le titre *En vue de Dieu seul* : « Nous devons donc aimer et pratiquer toutes les vertus pour elles-mêmes, et cela en vue de Dieu, parce qu'elles sont Dieu: *Deus charitas est, Deus est veritas et misericordia* »<sup>14</sup>.

Charles a découvert que la perfection essentielle en Dieu, qui constitue son vrai visage, est l'Amour.

C'est en découvrant l'amour, que Charles de Foucauld vainc ses difficultés à admettre le mystère de la Sainte Trinité. À son ami de Castries, il avouait en 1901, que sur le chemin de la conversion, il ne pouvait admettre logiquement ce Dieu unique en trois personnes. Sa conversion se produit précisément au moment où le raisonnement cède la place à l'amour. Là, il rencontre l'amour, il découvre que ce Dieu l'aime tendrement et lui accorde le salut, guérison de son passé, pardon de ses péchés et don gratuit de ce bonheur qu'il cherchait depuis toujours. Il vit sa conversion comme une libération de son péché.

Peu à peu conscient d'avoir été protégé par la main puissante de Dieu qui l'a préservé de multiples dangers et surtout qui l'a empêché de mourir avant d'être libéré de son péché, Charles découvre la tendresse paternelle de Dieu. Il médite cette parole de l'Abbé Huvelin évoquant Jésus dans un de ses sermons : « Jésus a tellement pris la dernière place que jamais personne ne pourra la lui ravir »<sup>15</sup>. Alors Charles recherche une vie conforme à celle du Christ, pour y partager sa pauvreté, son humble labeur, son ensevelissement, son obscurité.

12 Foucauld, *La Dernière Place*, 118.

13 *Ibidem*, 49-50.

14 Foucauld, *En vue de Dieu seul*, 65.

15 Six, *Charles de Foucauld*, 97.

Ainsi, Charles de Foucauld découvre en même temps deux absolus: *Dieu est*, et, en conséquence, puisqu'Il est, *tout est pour Lui*.

« Tous les hommes sont les enfants de Dieu qui les aime infiniment; il est donc impossible d'aimer, de vouloir aimer Dieu sans vouloir aimer les hommes. [...] L'amour de Dieu, l'amour des hommes, c'est toute ma vie, et sera toute ma vie j'espère »<sup>16</sup>.

Comment ne pas y reconnaître ce mot de Jésus : « Il n'y a pas de plus grand amour que de donner sa vie pour ceux que l'on aime », et « c'est à ce signe que vous vous aimerez les uns les autres, que l'on vous reconnaîtra pour mes disciples » ?

### L'Imitation de Jésus-Christ ou l'esprit de Nazareth

*L'Imitation de Jésus-Christ* est un grand classique de l'histoire de la spiritualité chrétienne, dont Charles de Foucauld a décliné l'essentiel, notamment dans sa recherche passionnée de Jésus. C'est parce qu'il aime Jésus, qu'il veut l'imiter. Il écrivait à son ami Gabriel Tourdes, le 7 mars 1902 : « L'amour est inséparable de l'imitation. Quiconque aime veut imiter : c'est le secret de ma vie. J'ai perdu mon cœur pour ce Jésus de Nazareth et je passe ma vie à chercher à l'imiter »<sup>17</sup>.

Effectivement, Charles de Foucauld prononce ses vœux, le 2 février 1892, à la Trappe de Notre-Dame-des-Neiges, dans les montagnes de l'Ardèche. Et pourtant, dès l'année suivante, il doute de pouvoir mener la vie de Nazareth dans la communauté trappiste qui l'a accueilli en son sein et qu'il aime.

Il soumet à l'Abbé Huvelin l'hypothèse de former une petite congrégation pour mener la vie de Nazareth, partager le bonheur de la Vierge Marie et de saint Joseph, en vivant uniquement du travail des mains, comme Jésus charpentier. Enfin et surtout, suivre le Christ et ses conseils, en renonçant absolu-

ment à toute propriété, se faisant un devoir absolu de l'aumône... suivre tous les exemples de la vie cachée... une vie de travail et de prières... offrir un refuge aux gens de ces pays que Dieu appelle à le servir et à l'aimer uniquement.

Charles garde à l'esprit un modèle de vie qu'il a entrevu, deviné en marchant dans les rues de Nazareth. Il se souvient d'avoir mis ses pas dans les pas de Jésus en foulant le sol de Nazareth. L'image de Jésus, artisan, humble, caché, ne cesse de s'imposer à lui.

Voilà son idéal : aimer Jésus jusqu'à l'imiter dans les lieux mêmes où il a vécu ses 30 ans de vie cachée. Il s'agit d'imiter, par amour de Jésus, sa vie à Nazareth, afin de se conformer à l'être aimé. Il est tellement conquis par sa vie à Nazareth, qu'il rêve, pendant plusieurs années, de mener cette vie avec d'autres. Il va jusqu'à composer une règle de vie élaborée avec ce triples fondement: imitation de la vie cachée de Jésus, adoration perpétuelle du Saint-Sacrement exposé, établissement dans les pays de mission. Il a alors choisi pour les compagnons qu'il espère, le nom d'Ermites du Sacré-Cœur de Jésus.

Pour lui, la Sainte Famille autour de Jésus demeure le modèle, l'archétype de la communauté qu'il imagine. Ce sera une vie de famille autour de l'Eucharistie, dans la prière, la pénitence, la solitude et « une immense charité... ce que devait être la vie de la Sainte Famille à Nazareth, dans son extrême simplicité, son adoration perpétuelle et son infinie charité », écrivait-il à l'Abbé Huvelin, le 16 mai 1900.

Deux ans auparavant, Charles de Foucauld s'est orienté vers le sacerdoce et peu à peu traverse une purification spirituelle tandis que son idéal de vie de Nazareth se purifie lui aussi, se fortifie en se spiritualisant. Jusque-là, il avait jugé essentiel de vivre physiquement à Nazareth pour y imiter de plus près la vie cachée de Jésus. Or, écrit-il en 1905, « Mes dernières retraites de diaconat et de sacerdoce m'ont montré que cette vie de Nazareth, ma vocation, il fallait la mener non pas dans la Terre Sainte, tant aimée, mais

16 *Ibidem*, 104.

17 Foucauld, *Lettre à un ami de lycée*, 139.

parmi les âmes les plus malades, les brebis les plus perdues, les plus délaissées »<sup>18</sup>.

Charles de Foucauld a souvent et abusivement été présenté comme un ermite coupé du monde. En réalité, sa vie de Nazareth est une vie de missionnaire, comme il l'exprime lui-même :

Je viens d'être ordonné prêtre et je fais des démarches pour aller continuer au Sahara « la vie cachée de Jésus à Nazareth », non pour prêcher, mais pour vivre dans la solitude, la pauvreté, l'humble travail de Jésus, tout en tâchant de faire du bien aux âmes, non par la parole, mais par la prière, l'offrande du St Sacrifice, la pénitence, la pratique de la charité...<sup>19</sup>

Il entend créer une *zaouïa*<sup>20</sup> de prière et d'hospitalité pour faire rayonner l'Évangile.

Ainsi, loin de vouloir être un ermite coupé du monde qui l'entoure, Charles de Foucauld veut vivre la vie cachée de Nazareth dans le Sahara, avec l'espoir de réunir autour de lui une petite communauté, dans le but de faire du bien par l'apostolat silencieux de la charité.

Le secret de la vie de Nazareth consiste à laisser l'amour recueillir Charles dans le cœur de Jésus, en vivant près des hommes. Perdu en Dieu par l'amour, Charles vit comme Jésus à Nazareth dans le silence et dans la proximité avec le prochain, nourri par la communion eucharistique et la contemplation de ses mystères.

La vie de Nazareth est donc une expérience d'intense vie spirituelle, orientée vers la mission : « Vous savez ce que je cherche avec les Touaregs : les apprivoiser, lier amitié avec eux, faire tomber peu à peu ce mur de préventions, d'ombrage, de défiance qui

les sépare de nous; je commence à défricher, d'autres suivront et continueront »<sup>21</sup>.

Il écrivait encore à Massignon, le 15 juillet 1916 :

L'amour consiste non à sentir qu'on aime, mais à vouloir aimer: quand on veut aimer, on aime ; quand on veut aimer par-dessus tout, on aime par-dessus tout... S'il arrive qu'on succombe à une tentation, c'est que l'amour est trop faible, ce n'est pas qu'il n'existe pas; il fait pleurer comme saint Pierre, se repentir comme saint Pierre, s'humilier comme lui, mais comme lui aussi, dire par trois fois : « Je vous aime, je vous aime, vous savez que malgré mes faiblesses et mes péchés, je vous aime »<sup>22</sup>.

Ainsi, Charles de Foucauld met en lumière la composante essentielle de la vie chrétienne : le cœur de la vie chrétienne, c'est *sauver* avec Jésus. Rien de tel, selon lui, que le contact des âmes abandonnées, pour prendre conscience de sa tâche de baptisé, de missionnaire.

Plus explicite sur la vocation du chrétien, Charles de Foucauld écrit encore à Massignon, le 1er mai 1912 :

Je ne sais pas à quoi vous appelle Dieu *spécialement* : Je sais très bien ce à quoi il appelle tous les chrétiens, hommes et femmes, prêtres et laïcs, célibataires et mariés : à être apôtres, apôtres par l'exemple, par la bonté, par un contact bienfaisant, par une affection qui appelle le retour et qui porte à Dieu, apôtre comme Paul, soit comme Priscille et Aquila, mais toujours apôtre « se faisant tout à tous pour les donner tous à Jésus »... Paix, confiance, espérance<sup>23</sup>.

18 Lettre à l'Abbé Caron, 8 avril 1905, in Six, *Charles de Foucauld*, 212-213.

19 Lettres à Henry de Castries, *Ibidem*, 98-99.

20 Une zaouïa est le siège d'une confrérie religieuse composée de pères de familles. Ces groupes religieux jouissent d'un tel prestige qu'ils peuvent sauver des bandits les voyageurs qui se placent sous leur protection.

21 Cf. Six, *Charles de Foucauld*, 319.

22 *Ibidem*, 589.

23 *Ibidem*, 436-437.

Priscille et Aquila sont, pour Charles de Foucauld, des modèles de chrétiens laïcs, engagés dans la mission aux côtés de saint Paul, et points de référence pour la communauté chrétienne locale, qui se réunissait dans leur maison pour la prière et la célébration de l'Eucharistie.

À la fin de sa vie, Charles de Foucauld résume ce qu'il a compris de la vie de Jésus à Nazareth :

« Et il descendit avec eux, et il vint à Nazareth » (Lc 2, 51)  
Il vint à Nazareth, le lieu de la vie cachée, de la vie ordinaire,  
de la vie de famille, de prière, de travail, d'obscurité,  
de vertus silencieuses pratiquées sans autre témoin que Dieu, ses proches, ses voisins,  
de cette vie sainte, humble, bienfaisante, obscure, qu'est celle de la plupart des humains  
et dont il donna l'exemple pendant trente ans<sup>24</sup>.

### Charles de Foucauld et les deux Tables de l'Église : l'Évangile et l'Eucharistie

Au cœur de ce nous pouvons appeler « le charisme de Nazareth », Charles de Foucauld nous montre deux éléments fondamentaux, qui seront toujours au centre de sa vie : l'Évangile et l'Eucharistie. Pour lui, la parole du Christ et le corps sacramentel du Christ nous sont donnés pour nous porter à la conformité avec Jésus. Il veut dire par là, que l'Évangile et l'Eucharistie ont seuls la capacité de nous assimiler à Jésus, de nous faire ressembler à Lui, très profondément, aussi bien intérieurement que dans notre vie extérieure, dans nos relations avec Dieu, avec les autres hommes et avec le monde.

Ce mouvement de transformation de notre être par l'Évangile et l'Eucharistie a pour but de nous faire devenir Évangile vivant et Eucharistie.

L'Évangile n'est pas seulement une lettre, il est Bonne Nouvelle, capable de susciter une adhésion

à la personne de Jésus. À travers l'Évangile, le visage de Jésus se dessine et nous rappelle que nous, qui avons été créés à l'image et à la ressemblance de Dieu, sommes invités à faire que cette ressemblance soit effective. Dans le sacrement de l'Eucharistie, c'est la grâce du Christ crucifié et ressuscité qui nous est donnée en abondance et nous transforme peu à peu en l'être aimé, en Jésus, car c'est le propre de l'amour de se communiquer, de se répandre, pour transformer ce tout ce qu'il embrasse en amour.

Ainsi, Charles de Foucauld veut devenir Évangile vivant et Eucharistie pour ses frères Touaregs et pour ceux du monde entier. À son ami Henry de Castries, il écrivait : « L'Évangile me montra que "le premier commandement est d'aimer Dieu de tout son cœur" et qu'il fallait tout résumer dans l'amour »<sup>25</sup>.

Évangile et Eucharistie demeureront au centre de toute sa vie et l'accompagneront chaque jour. Il est facile de l'imaginer en prière silencieuse devant le Saint-sacrement, avec en mains l'Évangile et un carnet dans lequel il note ce qu'il médite, le soir, après une journée de travail.

Dans sa relation avec l'Eucharistie, Charles de Foucauld ne se comporte pas en théologien qui cherche à analyser ce qu'est l'Eucharistie, mais celle-ci est au centre de sa vie. Depuis le jour de sa conversion, l'Eucharistie est ce qui a concrétisé, rendu vivante et réelle sa rencontre avec Jésus. C'est le mystère de l'incarnation qui se continue dans la présence eucharistique du Christ.

Ainsi, toute la fidélité de l'amour de Charles pour Celui qu'il appelle son « bien-aimé Frère et Seigneur », s'exprime dans les longues heures passées aux pieds de Jésus, comme Marie, dans la maison de Lazare et de Marthe, certain d'avoir choisi « la meilleure part ». Au fil des ans, l'Eucharistie a toujours davantage imprégné sa prière, elle a été le moyen de s'unir à Jésus le plus étroitement possible. Il sait qu'en recevant la communion, « il s'unit intimement à Notre Seigneur Jésus... communier, c'est toucher Jésus avec sa propre

24 Foucauld, *Voyageur dans la nuit*, 208.

25 Lettre du 14 août 1901, in Foucauld, *Lettres à Henry de Castries*, op. cit., 31.

bouche, le recevoir en soi, et c'est lui donner un baiser, l'épouser, s'unir ineffablement à Lui », parce que dans l'Eucharistie, « il n'est plus en image, mais en réalité, là se trouve tout notre Bien, notre Amour, notre Vie, notre Tout, notre Paix, notre Béatitude : là est tout notre cœur et toute notre âme, notre temps et notre éternité, notre tout »<sup>26</sup>.

Pour Charles de Foucauld, l'Eucharistie n'est pas une « dévotion » optionnelle, mais vraiment la source où puiser la force nécessaire, afin que notre vie soit configurée à celle de Jésus. C'est le lieu où sa prière ne fait plus qu'un avec la prière de Jésus. Voilà pourquoi lorsqu'à la Trappe de Notre-Dame-des-Neiges, il a l'idée de fonder une communauté nouvelle, il lui donne comme but de mener une vie pauvre, faite de travail au pied de l'Eucharistie.

Assis ou à genoux comme Marie de Béthanie aux pieds de Jésus, Charles de Foucauld découvre que l'Eucharistie est non seulement le sacrement de la présence vivante, véritable et réelle de Jésus au milieu de nous, mais qu'elle est aussi le sacrement du sacrifice de la Croix, le mémorial de Jésus qui offre sa vie pour le salut des hommes et un appel à entrer dans ce sacrifice, en portant partout le sacrifice eucharistique parmi les peuples les plus abandonnés, pour leur apporter sanctification et salut. C'est alors qu'il finit par accepter l'idée de devenir prêtre.

Parvenu au Sahara, il continue cette relation à l'Eucharistie et il écrit, le 16 décembre 1905, à sa cousine de Bondy : « Je ne souffre pas du tout de cette solitude, mais je la trouve très douce ; j'ai le Saint-Sacrement, le meilleur des amis, auquel parler jour et nuit »<sup>27</sup>.

Lorsqu'en 1907, Charles demeure seul et ne peut plus célébrer l'Eucharistie ni même conserver le Saint-Sacrement pendant plusieurs mois, il fait une ultérieure découverte dans la signification de l'Eucharistie : il passe du *sacrement de l'autel* au *sacrement du frère* ou *sacrement du pauvre*. Il comprend que l'Eucharistie n'a pas sa fin en soi, mais qu'elle doit le por-

ter au service de ses frères. Il comprend que service eucharistique et service des « petits » constituent un culte unique du Corps du Christ. Les longues heures d'adoration le poussent à sortir à la rencontre des plus petits de ses frères.

Plus profondément encore, l'Eucharistie n'est pas seulement culte, elle devient pour lui forme de vie, un style de vie appris et vécu auprès de Jésus qui s'est fait Eucharistie. Elle fait que Charles devient une vie offerte à Dieu et aux hommes, à l'image de Jésus.

À la présence vivante et réelle de Jésus dans l'Eucharistie, il associe indissolublement sa présence dans l'Évangile. Il vit une même intimité dans la communion eucharistique et dans la méditation de la Parole de Dieu.

Si Charles accorde une vénération extraordinaire à l'Évangile, c'est que pour lui la vie de Jésus sur cette terre doit continuellement être reçue et méditée en Église.

À une époque où les scientifiques modernistes abordent les textes de l'Écriture Sainte à la façon de Renan ou que d'autres les considèrent comme des romans merveilleux ou comme des récits initiatiques, Charles reçoit toute l'Histoire Sainte, la vie et les enseignements de Jésus comme une grâce qui rend présent un mystère, une personne, celle du Fils de Dieu venu parmi les hommes pour leur révéler l'amour du Père, leur apporter le salut et leur faire don de l'Esprit Saint.

En Palestine, Charles peut mettre ses pas dans les pas de Jésus, mais il ne se contente pas d'une approche historique, il entend dans les Évangiles la Parole de Dieu transmise au monde dans la vie même de Jésus, il veut mettre cette vie de Jésus en relation avec la sienne, et considère que la vie du Maître qui est aussi son modèle, est un appel incessant à une conversion quotidienne.

Il entend que les fraternités à venir vivent dans la même pauvreté que Jésus. Il mentionne souvent le travail manuel, qu'il appelle le « saint travail des

26 Foucauld, *Lettres à Madame de Bondy*, 109.

27 *Ibidem*, 146.

mains », comme un idéal de vie permettant d'imiter « la pauvreté, la simplicité et l'abjection des travaux de Notre-Seigneur à Nazareth ».

Progressant peu à peu dans sa recherche de communion avec Jésus, Charles de Foucauld n'entend pas se limiter à une imitation extérieure des comportements et des enseignements de Jésus ; il se concentre sur l'imitation des vertus de Jésus.

Nous devons vivre notre fraternité, les yeux fixés sur la Sainte Hostie comme dans la sainte Maison de Nazareth, entre la Sainte Vierge et saint Joseph, regardant sans cesse notre frère aîné et nous efforçant de Lui être semblables en tout, de nous fondre en Lui dans une unification tous les jours plus parfaite, unification dont notre amour a une soif inextinguible ici-bas<sup>28</sup>.

Dans les Évangiles, Charles de Foucauld contemple Jésus et se sent appelé à imiter ses vertus, surtout les manifestations de son amour. Aussi se sent-il appelé à incarner dans sa propre vie ce qu'il contemple dans la vie de Jésus. L'imiter signifie pour lui obéir à Jésus et lui manifester son amour.

Au-delà des épisodes de la vie de Jésus narrés par les Évangiles, Charles de Foucauld s'attarde sur l'attitude intérieure de Jésus. Ainsi, peut-il y communier intimement.

Il se met en présence de Jésus en recréant les circonstances concrètes où Jésus a pu vivre, parler, agir. Il se sert pour cela de toute la culture qu'il a acquise, puis entre plus profondément dans le vécu de Jésus, pour communier à ses sentiments. Il découvre ainsi ce qu'il appelle des « vertus évangéliques » ou des « parfums du Bien-Aimé ».

Quand il récite le Rosaire, il y voit une autre façon de relire les Évangiles. En méditant les quinze mystères, il rejoint les sentiments de Jésus, ceux de Marie, des Apôtres, de Madeleine et de ses disciples.

Quand, en 1896, il a un projet de congrégation pour des petits frères de Jésus. Pour tous ceux qui n'ont pas reçu de formation particulière, et ne sont donc pas tenus à la récitation de l'Office divin, le temps de la prière commune consiste en la récitation d'un Rosaire le matin et d'un second Rosaire le soir. Influencé à la Trappe par les sermons de saint Bernard sur les mystères de la vie du Christ, Charles de Foucauld aborde le Rosaire en considérant les différents mystères comme des mémoriaux de l'histoire terrestre de Jésus.

Ainsi, partageant le désir des chrétiens fervents de son époque et de la nôtre, il place au centre de sa vie la Parole de Dieu et l'Eucharistie, et il insiste sur cette imitation du Christ réalisée sacramentellement dans l'offrande du sacrifice de la Messe par le prêtre. Tenté par humilité de refuser d'être ordonné prêtre, il ajoute : « Une recherche de l'humilité qui écarterait du sacerdoce ne serait donc pas bonne, car elle écarterait de l'imitation de Notre-Seigneur qui est "la seule voie" et dont l'imitation est – pour moi en particulier – ma vocation spéciale »<sup>29</sup>.

Charles vit cette vocation au sein de l'Église, présence permanente et efficace du Sauveur dans le monde. La théologie contemporaine et l'enseignement du concile Vatican II ont exprimé cela en parlant de l'Église comme sacrement de salut.

### Devenir « frère universel »

C'est le Pape saint Paul VI qui a, en quelque sorte, consacré Charles de Foucauld « Frère universel », en le citant dans l'encyclique *Populorum progressio*, comme exemple de don et de charité missionnaire: « Il suffit de rappeler l'exemple du père Charles de Foucauld, qui fut jugé digne d'être appelé pour sa charité le "frère universel", et auquel on doit la composition d'un précieux dictionnaire de la langue Touareg »<sup>30</sup>.

28 Foucauld, *Règlement et Directoire*, 110.

29 Foucauld – Abbé Huvelin, *Correspondance inédite*, 135-136.

30 Paul VI, *Populorum progressio*, n° 12.



C'est une sorte de consécration officielle qui fait de lui le frère universel par excellence, consécration confirmée par le Pape François, lors de son voyage au Maroc, lorsqu'il rencontra prêtres, religieux, consacrés et le Conseil œcuménique des Églises. Après avoir rappelé saint François d'Assise, il dit : « Et comment ne pas mentionner le bienheureux Charles de Foucauld qui, profondément marqué par la vie humble et cachée de Jésus à Nazareth, qu'il adorait en silence, a voulu être un "frère universel" ? »<sup>31</sup>

À Nazareth, Charles devient plus conscient que Jésus est devenu homme comme nous, pauvre ouvrier de Nazareth, et qu'il est donc devenu notre frère en humanité. Il découvre là, que le Tout-Autre est devenu homme, dépassant « la différence entre le Créateur et la créature, entre l'océan et la goutte d'eau », et en vivant au milieu de nous comme « le frère bien-aimé ».

Évoquant le *Directoire* pour ses futurs disciples, écrit en 1899 et repris plusieurs fois jusqu'en 1916, Charles de Foucauld répète que les petits frères devront être des représentants de Notre-Seigneur, c'est-à-dire « des sauveurs universels, des amis universels, des frères universels »<sup>32</sup>.

Lorsqu'en 1901, il écrit à l'évêque du Sahara pour rejoindre la Préfecture apostolique, il a pour idéal de vie pratiquer envers tous, chrétiens et musulmans, la charité universelle du Cœur de Jésus. Aussi, comment s'étonner lorsqu'il appellera sa petite maison à Beni-Abbès « la fraternité du Sacré-Cœur de Jésus » ?

Charles de Foucauld nous est très précieux pour de multiples raisons, mais surtout parce que son expérience spirituelle, du moins ce que nous pouvons en saisir à travers ses écrits, est celle d'un homme devenu, au fil des ans, plus réaliste. Il sait que pour aimer tout le monde, il faut commencer par aimer quelqu'un; pour devenir le frère de tous, il faut être le frère de quelqu'un.

Naturellement homme de relations et ami sincère et fidèle, Charles savait se faire des amis et cultivait ses amitiés au point de surmonter tous les obstacles. Du fond du Sahara, il rejoignait tous ses amis et conservait avec tous des relations fraternelles.

Sa correspondance fait état de multiples exemples de ses relations avec beaucoup de personnes sans acception de langue, de nationalité ou de religion. Il écrit dans ses *Carnets de Tamanrasset*, p. 188 : « Me faire tout à tous : rire avec ceux qui rient ; pleurer avec ceux qui pleurent, pour les porter tous à Jésus. Me mettre avec disponibilité, à la portée de tous pour les attirer tous à Jésus. Me mettre avec condescendance à la portée de tous, pour les attirer tous à Jésus »<sup>33</sup>.

Ainsi, Charles de Foucauld est passé d'une conception abstraite, idéale, à une incarnation concrète, « à être ami et frère universel ». Il parvient à vivre la fraternité à travers des relations concrètes d'amitié.

Il nous a laissé, comme testament spirituel de la fraternité universelle, ces quelques lignes extraites des *Règlements et Directoire* pour les petits frères :

Que leur charité universelle et fraternelle resplendisse comme un phare; que personne dans un large rayon alentour, qu'il s'agisse même d'un pécheur ou d'un infidèle, n'ignore qu'ils sont les amis universels, les frères universels, qui consacrent leur vie en priant pour tous les hommes sans exception, et en leur faisant du bien, que leur fraternité est un port, un asile dans lequel tout être humain, surtout s'il est pauvre et malheureux, est, à tout moment, invité fraternellement, désiré et accueilli, et qu'elle est, comme l'indique son nom, la maison du Sacré-Cœur de Jésus, de l'amour divin qui se répand sur la terre, de la Charité ardente, du Sauveur des hommes<sup>34</sup>.

31 François, *Rencontres avec les prêtres, les religieux, les consacrés et les membres du Conseil Œcuménique des Églises*, Cathédrale de Rabat, dimanche 31 mars 2019.

32 Foucauld, *Règlement et Directoire*, ch. XXIX.

33 Foucauld, *Carnets de Tamanrasset*, 188.

34 Foucauld, *Règlement et Directoire*, 87, 347.

Devenir « frère universel » ne fut pas seulement le désir peut-être un peu naïf d'un saint prêtre. Ce faisant, Charles de Foucauld a, une fois de plus, anticipé les temps avec une vision très en avance sur son temps.

Charles a vécu à l'époque de la plus grande expansion coloniale de l'Europe contemporaine. Et la France comptait parmi les pays qui en furent les acteurs principaux. C'est dans ce contexte colonial que Charles a déclaré et a voulu être « frère universel ». On sait bien que les motivations profondes du colonialisme n'étaient pas, à proprement parler, des raisons humanitaires, ni philanthropiques. Ce ne sont d'ailleurs pas ces sentiments que les pays européens manifestaient envers les peuples soumis à leurs conquêtes. Toute la culture européenne du moment était fortement imprégnée d'une supériorité présumée et il était admis communément que toute l'humanité se serait remodelée sur le modèle de l'Occident. Hegel lui-même arrivait à affirmer « une supériorité indiscutable et évidente de l'Occident ».

Partant de ces prémisses, il apparaissait logique de se considérer « destinataires d'un devoir de civilisation » envers les autres peuples, lesquels devaient accepter, bon gré, mal gré, cette supériorité et cette œuvre civilisatrice.

C'est donc dans ce contexte particulier que Charles de Foucauld conçoit le rôle auquel l'appelle son désir passionné d'imiter Jésus de Nazareth : travailler dans le silence au dépassement de ce seuil de défiance et d'inimitié, à travers une présence fraternelle, amicale et de partage sincère. Concrètement, sa vie faite toujours plus de proximité avec les personnes, de relations d'égalité et de fraternité, est une contestation à l'intérieur même de la conquête coloniale. Peu de temps avant de mourir, il résume ainsi son style de vie fraternelle : « Amour fraternel pour tous les hommes... voir en tout homme un fils

du Père qui est aux cieux : être charitable, pacifique, humble, courageux avec tous, prier pour tous, pour tous les êtres humains, offrir ses propres souffrances pour tous »<sup>35</sup>.

Charles de Foucauld nous aide ainsi à comprendre que vivre l'universalité ne signifie pas se perdre, mais se retrouver, certainement pas s'appauvrir, mais s'enrichir. Vivre chaque relation comme un chemin d'amitié qui nous révèle la fraternité, laisser nos frontières et s'aventurer sur des terrains inconnus, lutter ensemble contre l'exclusion, la violence et la marginalisation. Être frère universel signifie être frère de tous, sans exception ou distinction, sans exclure personne, attentif à ce que l'autre a de bon, et tout ceci sans perdre notre propre identité. Il ne suffit pas de faire profession de fraternité universelle, mais, comme nous l'enseigne Charles de Foucauld, il nous faut apprendre à vivre, jour après jour, cette fraternité jusqu'au plus profond de notre être, jusqu'au plus profond de notre cœur.

Le Pape François a tenu à conclure son encyclique « Fratelli tutti », en faisant une explicite référence au bienheureux Charles de Foucauld, le présentant comme un modèle de vie chrétienne et un modèle de fraternité universelle :

[Le bienheureux Charles de Foucauld] a orienté le désir du don total de sa personne à Dieu vers l'identification avec les derniers, les abandonnés, au fond du désert africain. Il exprimait dans ce contexte son aspiration de sentir tout être humain comme un frère ou une sœur, et il demandait à un ami : « Priez Dieu pour que je sois vraiment le frère de toutes les âmes [...] ». Il voulait en définitive être « le frère universel ». Mais c'est seulement en s'identifiant avec les derniers qu'il est parvenu à devenir le frère de tous. Que Dieu inspire ce rêve à chacun d'entre nous. Amen !<sup>36</sup>

35 *Ibidem*, 228.

36 François, *Fratelli tutti*, n° 287.

## Bibliographie

- Bazin, Hervé. *Charles de Foucauld, explorateur au Maroc, ermite au Sahara*. Paris : Plon, 1921.
- Foucauld, Charles de. *Reconnaissance au Maroc (1883-1884)*. Paris : Challamel et Cie Éditeur, 1888.
- Foucauld, Charles de. *Lettres à Mme de Bondy. De la Trappe à Tamanrasset*. Paris : Desclée de Brouwer, 1966.
- Foucauld, Charles de. *Voyageur dans la nuit. Notes de spiritualité (1888-1916)*. Paris : Nouvelle Cité, 1979.
- Foucauld, Charles de. *Lettre à un ami de lycée. Correspondance inédite avec Gabriel Tourdes*. Paris : Nouvelle Cité, 1982.
- Foucauld, Charles de. *Carnets de Tamanrasset (1905-1916)*, Paris : Nouvelle Cité, 1986.
- Foucauld, Charles de. *Règlements et Directoire*. Montrouge, Nouvelle Cité, 1995.
- Foucauld, Charles de. *En vue de Dieu seul. Méditations sur les passages des Saints Évangiles relatifs à quinze vertus (1897)*. Paris : Nouvelle Cité, 1999.
- Foucauld, Charles de. *La dernière place. Retraite à Nazareth (1897)*. Montrouge : Nouvelle Cité, 2002.
- Foucauld, Charles de. *Lettres à Henry de Castries*. Bruyères-le-Châtel : Nouvelle Cité, 2011.
- Foucauld, Charles de – Abbé Huvelin, *20 ans de correspondances entre Charles de Foucauld et son directeur spirituel (1890-1910)*, éd. J.-F. Six – B. Cuisinier, Bruyères-le-Châtel : Nouvelle Cité, 2010.
- François. *Encyclique « Fratelli tutti »*, 3 octobre 2020. Cité du Vatican : Librairie Éditrice Vaticane, 2020.
- Paul VI. *Encyclique « Populorum progressio »*, 26 mars 1967. Cité du Vatican : Librairie Éditrice Vaticane, 1967.
- Six, Jean-François. *Charles de Foucauld. Sa vie, sa voie*. Paris : Artège, 2016.
- Sourisseau, Pierre. *Charles de Foucauld 1858-1916. Biographie*. Paris : Cerf, 2016.

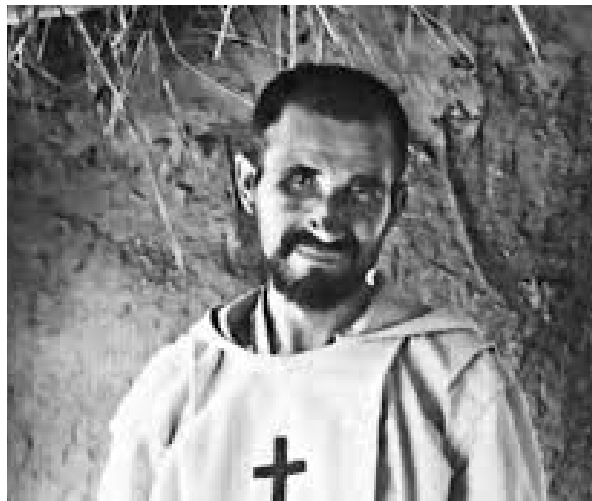

Charles de Foucauld (1858 - 1916)



# Izgubljeni u prijevodu. Još o imenima dalmatinskih biskupija i njihovih biskupa u aktima ekumenskoga koncila u Niceji godine 787.

IVAN BASIĆ

Sveučilište u Splitu, Filozofski fakultet  
Split, Hrvatska

Akti crkvenog koncila u Niceji, održanog 787. godine, sadrže jedinstvene podatke o prvim poznatim srednjovjekovnim dalmatinskim biskupima (Split, Rab, Osor, Kotor) koji se u hrvatskoj historiografiji s manjom ili većom ustrajnošću istražuju od 1930-ih. Ovdje se temeljem recentnog kritičkog izdanja koncilskih akata upozorava na dosad neuočene, također jedinstvene podatke koje taj tekst sadržava: ekskluzivno služenje latinskim jezikom biskupâ triju prvonavedenih gradova. Autor analizira tu vijest, tumači je i kontekstualizira. Zaključuje da ona svjedoči o latinskoj monolingvalnosti dalmatinskih urbanih zajednica, kao i o specifičnom položaju što su ga zauzimale dalmatinske biskupije na razmeđu Istoka i Zapada.

**Ključne riječi:** Dalmacija, rani srednji vijek, crkvena povijest, biskupije, latinski jezik, grčki jezik, Drugi nicejski koncil.

## Uvod

Sedamdesetih godina 20. stoljeća u fokus je domaće historiografije ušao dotad neuočen izvor za najstariju crkvenu povijest srednjovjekovne Dalmacije – akti ekumenskog crkvenog koncila održanog u Niceji 787. godine. Njih je još 1767. godine objelodanio talijanski crkveni povjesnik Giovanni Domenico Mansi (1692.-1769.), a mjestimice se na njih u *Illyricum sacrum* pozivao Daniele Farlati (1690.-1773.). U hrvatskoj medievistici na njih je već 1930-ih i 1940-ih godina usputno upozoravao Antun Dabinović, a

sedamdesetih godina Stjepan Gunjača i Muhamed Hadžijahić te početkom idućeg desetljeća Vladimir Koščak i Lujo Margetić; no, prvi koji ih je doista uveo u humanističke znanosti bio je Radoslav Katičić 1983. godine.<sup>1</sup> Uslijedila je brza aktualizacija i kritička analiza tih tekstova u radovima više autora. Zapisnici iz 787. godine, naime, poimence spominju četiri dalmatinska biskupa. Iza stoljeće i pol dugog pomanjkanja vrelâ iz crkvene povijesti Dalmacije, to je prvi čvrsti podatak nakon apsolutno datirane vijesti iz *Liber pontificalis* o poslanstvu opata Martina u Dalmaciji i Istri po nalogu pape Ivana IV. (640.-642.).<sup>2</sup>

1 Dabinović 1930, 197-198 i drugdje; Dabinović 1940, 156; Dabinović 1941, 68; Hadžijahić 1970, 226; Gunjača 1973, 453; Koščak 1980-1981, 298-300; Margetić 1983, 261-262; Katičić 1982-1983 = Katičić 1993, 25-35. Katičić se oslanjao na radove J. Darrouzèsa (v. dolje).

2 Jedinu iznimku zasad predstavlja sporni spomen«dalmatinskih biskupa»za 754. godinu u kronici Mihajla Sirijskog, što se nipošto ne mora odnositi na stvarni povijesni prostor bizantske pokrajine Dalmacije – usp. Basić, 2014 i Basić 2020. Osnovne istraživačke teme i relevantna literatura o tim najstarijim vijestima iscrpno su rekapitulirani u Vedriš 2015, 201-209, Basić 2015, 429-440, Basić 2018a i Basić 2020. Vidi i komentar u Basić, *Poleogeneza*, 231, 324-330, 373-374 i bilj. 923.

Među ranijim istraživačima nicejskih akata osobito su znatni rezultati francuskog bizantologa Jeana Darrouzèsa (1975.), koji je potankom raščlambom utvrdio rigorozno ustrojenu redosljed potpisâ prelata prisutnih na koncilu, zasnovan na pomnom hijerarhijskom protokolu unutar ekumenske crkvene organizacije. Prema njegovoj studioznoj analizi popisi biskupa nazočnih koncilskim zasjedanjima bili su zasnovani na ujednačenom hijerarhijsko-protokolarnom standardu: najprije su se navodili metropoliti, zatim «autokefalni» nadbiskupi (poglavari biskupija koje nisu imale sufragana, ali ni same nisu bile podložene nijednom metropolitu već izravno carigradskom patrijarhu) i na kraju biskupi, s tim da je među nadbiskupima prvo mjesto rezervirano za one južne Italije i Sicilije, a zatim za ostale autokefalne nadbiskupe bizantske države.

Pri sastavljanju i redigiranju koncilskih akata – često vrlo voluminoznih – kako bi se olakšalo snalaženje i uređivanje prikupljene građe, sastavljači (tajnici) bi sačinili generalni popis sudionikâ; taj se sastavljao *a posteriori* temeljem uvida u broj svih biskupija zastupljenih na koncilu, neovisno o njihovu učešću na pojedinim zasjedanjima. To znači da su pojedini biskupi mogli pristizati na sjednice u različitim etapama odvijanja koncila, ali njihovo kašnjenje ili neredovita participacija u krajnjem, kumulativnom popisu nije bilo vidljivo: ondje su uneseni ravnopravno sa svim ostalim biskupima. Taj je popis, slikovito rečeno, predstavljao idealan »plenarni saziv« svih biskupa koji su prispjeli na koncil, ostavljajući po strani činjenicu što zapravo možda nijednom nisu svi kolektivno bili prisutni sjednicama. Nasuprot tom jedinstvenom kompletnom popisu stoje pojedinačni parcijalni popisi, što bilježe realno stanje na pojedinim sjednicama, donoseći dugačke popise biskupskih potpisa na kraju individualnih koncilskih odluka do-

nosenih dan za danom u vremenskom slijedu. Kako je istaknuto u literaturi,<sup>3</sup> heuristička vrijednost tih potpisa uvelike nadilazi one iz kumulativnog popisa, jer ovaj drugi bilježi formalne crkveno-jurisdikcijske odnose, dočim prvi registrira stvarno stanje i brojnost biskupâ koji su se odazvali pozivu na koncil. Može se vrlo precizno pratiti fluktuacija učesnikâ, kao i njihovo geografsko porijeklo. Osim toga, ta kategorija potpisâ često sadrži vrlo zanimljive onomastičke varijante kako u osobnim imenima potpisanih tako i u imenima biskupija koje su predvodili, upućujući istraživača (povjesničara, filologa, liturgičara, itd.) na uočavanje različitih vrsta evolutivnih procesa i procesa recepcije teksta (poglavito u intertekstualnom smislu), na koncu i strukturalnih promjena u ustroju Crkve.<sup>4</sup> U pogledu te i takve »historijske eksploatacije« akti crkvenoga koncila u Niceji 787. godine pokazali su se osobito produktivnima, jer obogaćuju ne samo historijsku geografiju, već i prozopografiju te crkvenu povijest i crkveno-hijerarhijsku terminologiju itd.

### Crkvenopovijesna istraživanja

Potaknuti Darrouzèsovim sustavnim istraživanjima kasniji su proučavatelji crkvenoga protokola sadržanog u koncilskim aktima nastojali rekonstruirati hijerarhijske odnose sazvanih biskupa odnosno utvrditi kakav je bio položaj dalmatinske crkve u svjetlu pažljivo njegovanog reda starješinstva prema tradicijama bizantske crkvene strukture.

Na koncilu u Niceji 787. godine sudjelovali su rapski, osorski, kotorski i »salonitanski« biskup. Svi su ubrojani među prelate nadbiskupskog ranga, izvan ustroja metropolijâ, a potonji, Ivan, redovito u hijerarhijskoj prednosti pred ostalima. Dalmatin-

3 Destephen 2011, 211.

4 Opširnije: Basić 2020, gdje je i daljnja literatura. Kako je istaknuo Destephen (v. prethodnu bilj.), eventualne poteškoće u interpretaciji proizlaze iz činjenice što je pri naknadnom redigiranju koncilskih akata kumulativni popis sudionika (koji je, kako je gore navedeno, nastao posteriorno) kopiran na početku zapisnika svakog zasjedanja. Pošto ta lista nije uvijek kopirana čitava već djelomično, a nije ni vodila računa o stvarnom broju biskupa na dotičnoj sjednici, odudaranja u odnosnim podacima su razmjerno česta. Neobično su pritom indikativna razmimoilaženja u grafičkom liku pojedinih imena gradova tj. dijezeza, čemu je i posvećen ovaj rad. O službenim koncilskim stenografima v. Chrysos 1983, 32 i Destephen 2013, 211.



ski biskupi su na dvama popisima zasjedanjâ rangirani upadljivo visoko (62., 72. i 77. mjesto, odnosno 61., 71. i 76. mjesto), što ih je automatski ubrajalo u sudionike nadbiskupskog ranga.<sup>5</sup> Istražujući navedenu problematiku Lujko Margetić je zaključio da su na Drugom nicejskom koncilu »bili prisutni biskupi koji su se nalazili na područjima pod izravnim ili neizravnim utjecajem bizantskog cara bez obzira na crkvenu podređenost«, što upravo »javlja suvremeni bizantski pisac Teofan (760.-818.): ἀποστείλαντες οἱ βασιλεῖς προσεκαλέσαντο πάντας τοὺς ὑπὸ τὴν ἐξουσίαν αὐτῶν ἐπισκόπους što je Anastazije Bibliotekar preveo *mittentes imperatores convocaverunt omnes, qui sub eorum erant potestate*«. <sup>6</sup> Crkvena vlast patrijarha ne spominje se u toj formuli. Činjenica da su koncilu nazočili i predstavnici crkava koje pouzdano u vrijeme njegova održavanja nisu pripadale bizantskoj državi – poput patrijarha Aleksandrije ili Antiohije – svjedoči da pripadnost neke crkvene jedinice Carigradskoj patrijaršiji nije bila kriterij po kojem je crkveni sabor sazvan, što je u novije vrijeme istražio Predrag Komatina,<sup>7</sup> pokazavši da se položaj dalmatinskih crkava na koncilu može uspoređivati s položajem Ciparske crkve, koja je tada bila autokefalna, a na saboru je prisustvovala jer se radilo o ekumenskom sazivu. K tome, bizantski popisi biskupa (*notitiae episcopatum*) pod jurisdikcijom Carigrada iz 8. i 9. stoljeća nijednom ne registriraju dalmatinske biskupije, što u svemu upućuje na njihovu manje-više stalnu podvrgnutost Svetoj Stolici. Naša istraživanja,<sup>8</sup> kao i ona Lujke Margetića te Predraga Komatine, u tome su uvelike suglasna,

pokazavši da se ne radi o biskupima podvrgnutim carigradskoj crkvenoj jurisdikciji.

Prema tome, sudjelovanje dalmatinskih biskupa na koncilu u Niceji 787. godine ne upućuje na njihovu crkvenu podložnost Konstantinopolu već radije na pokušaj političkog privlačenja dalmatinskog episkopata anticipirajući franačku ekspanziju.<sup>9</sup> Vrhovnu crkvenu vlast nad gradovima poput Raba, Osora i Splita, bez obzira na njihovu političku uključenost u Bizantsko Carstvo, nije vršio carigradski patrijarh već rimski patrijarh – papa, kojemu je provincija Dalmacija od kasne antike u crkvenom smislu kontinuirano pripadala.<sup>10</sup> Budući da je prema tada važećim crkvenopravnim shvaćanjima patrijarh (u ovom slučaju onaj rimski) bio hijerarhijski nadređen dijecezanskim biskupima, istočnojadranski biskupski gradovi bili su podređeni papi.

Kako je razvidno iz svečane završne izjave o vjeri (ὄρος),<sup>11</sup> četiri dalmatinska biskupa nisu bili podređeni nijednoj metropoliji. Predstavljali su crkvene zajednice iz pokrajine gdje organizirane naddijecezanske strukture nije još bilo. Vjerojatno se radilo o dostojanstvenicima u rangu biskupa (odnosno, koje se na zasjedanjima takvima službeno smatralo), ali koji na koncilskim popisima kotiraju nesrazmjerno visoko, jer ih se tim protokolarnim činom željelo diplomatski počastiti, zato što se na isti način iz političkih obzira postupilo prema svim »zapadnim« biskupima. Smijemo, nadalje, zaključiti da su spram ostalih triju biskupa spomenutih 787. godine splitski crkveni poglavari imali neku razinu primata, ali ne kao metropolit. Položaj salonitansko-splitskog

5 Darrouzès, 1975, 24-26; potpisi biskupâ reproducirani su na 63-64, br. D62 (Salona), D72 (Rab), D77 (Osor), E61 (Salona), E71 (Rab), E76 (Osor), F106-108 (Salona, Rab, Osor) i 68, E327 (Kotor). Usp. ujedno Lamberz 2004, 48 i bilj. 188, 50 i bilj. 194 i 197, 78 i bilj. 383. Lamberz 2004, 8-11 donosi pregled rukopisne tradicije i dosadašnjih izdanja popisa.

6 Margetić 1983, 262; Katičić 1993, 27; Margetić 1994, 10. Dakle, i sâma stilizacija službenog poziva upućuje da su »car i carica pozvali sve biskupe koji su se nalazili pod njihovom vlasti«.

7 Komatina 2018, 253-256. Usp. također Margetić 1983, 262, bilj. 36.

8 Basić, *Poleogeneza*, 284-286; Коматина 2014, 258-259, 317, 318-319 i bilj. 432; Basić 2018a, 265-279.

9 Tim više što je Margetić 1994, 21-23 odavno pokazao kako su dalmatinski crkveni poglavari u popisu potpisnika koncilskih zapisnika iz posve pragmatičnih razloga počašćeni izrazito visokim mjestom te hijerarhijskim rangom ravnim onome »autokefalnih« nadbiskupa Carigradske patrijaršije.

10 To potanko dokazuje i Peri 1982, 277, 279-281, 284-286, 290, 292-294, 298, sa starijom literaturom, kao i Koščak, 1980-1981, 296-298. Od novijih domaćih istraživača tako Budak 1996, 130-134.

11 Margetić 1994, 22; Basić, *Poleogeneza*, 285; Komatina 2018, 256, Basić 2018a, 270.

poglavaru i naziv njegova sjedišta jasno osvjetljaju uvjete u kojima je u *Spalatumu* pomalo stasala nova crkvena zajednica – oslonjena na salonitansku tradiciju, sa sviješću o ugledu vlastite crkve, ali još uvijek bez stečenog metropolitanskog statusa.

»Salonitanski« biskup Ivan identificiran je s istoimenom ličnošću spomenutom u epitafu na sarkofagu iz Splita iz kasnog 8. stoljeća (*Hic requiescit fragelis et inutilis Iohannis peccator harchiepiscopus*). Poveznica između ovog splitskog nadbiskupa Ivana te sudionika crkvenog koncila u Niceji dobila je posebe čvrsto uporište kada je – zajedno s nekolicinom drugih reljefa na liturgijskom namještaju klesanom za splitski episkopalni kompleks – njegov sarkofag prepoznat kao produkt tzv. *Splitske klesarske radionice kasnog VIII. Stoljeća*, formirane pod izravnim stilskim i ikonografskim utjecajem kasne skulpture tzv. *Liutprandske renesanse* – dvorske umjetničke produkcije u sjevernoj Italiji. S obzirom na provenijenciju i dataciju likovnog ukrasa – do koje se došlo neovisno o podacima s natpisa – istu se osobu smije izjednačiti s nadbiskupom Ivanom iz Ravene, obnoviteljem salonitanske crkve u Dioklecijanovoj palači nakon napuštanja Salone u 7. stoljeću odnosno utemeljiteljem Splitske nadbiskupije, opisanom u kronici *Historia*

*Salonitana* Tome Arhidakona (1268.). Više je razloga koji dopuštaju njihovo poistovjećivanje, prije svega kritička i filološka analiza Arhidakonove naracije o Ravenjaninu, koja je pokazala kako je posrijedi kompilacija tekstova iz različitih konteksta i vremenskih slojeva (iz 7., 8. i 10. st.), sastavljena – s dalekosežnim kroničarovim autorskim intervencijama – kako bi se afirmirala starina i ugled Splitske nadbiskupije te njen kontinuitet sa Salonitanskom nadbiskupijom. Nadalje, skulptura vezana uz biskupe Raba, Osora i Kotora iste je datacije te vrlo sličnih odlika i podrijetla kao skulptura *Splitske klesarske radionice*, podržavajući interpretacije o pojavi Ivana Ravenjanina u kontekstu papinsko-karolinške politike potkraj 8. stoljeća.<sup>12</sup>

### Filološka istraživanja

Budući da je u koncilskim aktima pri transpoziciji službenog naziva salonitanske crkve s latinskog u grčki jezik došlo do u filološkom smislu teško razaznatljivih prilagodbi, točnije do improviziranog pučkog greciziranja, koje je u potpunosti mimoišlo tradicionalni latinski grafijski oblik naziva crkve dalmatinske

12 Za punu argumentaciju v. Basić, *Poleogeneza*, 341-422, 427-431, 540-573; Basić 2015, 433-435; Basić 2018a i Basić 2018. Već je navedeno da o sva četiri dalmatinska biskupa osim koncilskih tekstova ima i prvorazrednih materijalnih svjedočanstava u gradovima gdje su stolovali. Osim proizvoda umjetničkoga stvaralaštva realiziranih u klesarskim radionicama istovremene, uzajamno povezane i uvelike jednoobrazne produkcije, to se odnosi i na epigrafičke spomenike. Epitafu splitskog nadbiskupa Ivana Ravenjanina treba dodati da epigrafske potvrde postoje za još jednog od ove četvorice biskupa. To je *Iohannes episcopus Decateron*, čije ime osim koncilskih zapisnika bilježe i drugi izvori. Prvi među njima je natpis na ulomku arhitrava oltarne ograde iz Kotora. Natpis je datiran 805. godinom i spominje Ivana kao tekućeg kotorskog biskupa. Drugi natpis (Bijela u Boki Kotorskoj) donosi jedino formulu datacije, ovaj put po vladajućem caru Nikeforu I. i kotorskom biskupu Ivanu. Oba su natpisa, prema tome, načinjena za Nikeforove vladavine (802.-811.) te nedvosmisleno vezana uz osobu biskupa Ivana. Oba su natpisa, nadalje, vezana uz kvalitetan klesarski atelje koji je djelovao u zemljopisnom radijusu oko Kotora tokom posljednja dva desetljeća osmog i prvog desetljeća idućeg stoljeća, u literaturi shodno tome nazvan *Klesarska radionica iz vremena kotorskog biskupa Ivana*. Njoj neposredno susljedna *Kotorska klesarska radionica* radila je u prvoj polovini 9. stoljeća, pri čemu kronološki oslonac predstavlja ciborij iz Ulcinja, datiran posvetnim natpisom u vrijeme vladavine cara Lava V. Armenca (813.-820.). Sudeći po svemu dosad iznesenom, vrlo je vjerojatno da biskupa Ivana s natpisâ iz Bijele i Kotora valja poistovjetiti s biskupom Ivanom nazočnim nešto ranije na Nicejskom koncilu. Više pokazatelja upućuje na to: prije svega, podudarno ime; zatim vremenska distanca između njih dvojice (787.-805.) koja nije prevelika, pa je utoliko moguće da se radi o istom biskupu koji je dužnost obnašao više od jednog desetljeća; nadalje, djelatnost tog biskupa kronološki obuhvaća eponimnu klesarsku radionicu, zahvaćajući dijelom i vrijeme produkcije *Kotorske klesarske radionice* (ta je identifikacija prvi put iznesena u: Basić, *Poleogeneza*, 399 i d. te Basić 2014a, 28-31; opus obje radionice je kvalitativno, kvantitativno i kronološki potpuno definirala Zornija, "Temporibus domini" i Zornija, "Klesarska radionica", Zornija, "O načinu funkcioniranja"). Neovisno o tome, želimo iznova istaknuti da je bokokotorska epigrafija vezana uz obje klesarske radionice u potpunosti *latinska*, premda je njihov najvažniji naručitelj očito raspomagao izvjesnim znanjem grčkog, za razliku od svojih sjevernodalmatinskih kolega.

metropole, tom je fenomenu pozornost posvetio Radoslav Katičić. Primijetivši da se »tu crkva ne naziva imenom grada nego ktetikom izvedenim od njega«, Katičić je konstatirao kako je »pri prenošenju naziva solinske crkve u grčki došlo do prilagođavanja koje se nije obziralo na tradiciju antičke pismenosti«, konačno zaključivši da je »naziv solinske crkve unesen u osmom stoljeću u službene akte Nicejskoga koncila bez obzira na tu grafijsku tradiciju«. <sup>13</sup> Pošto je salonitanska crkva u ranokršćanskom razdoblju redovito nosila latinski naziv *ecclesia Salonitana*, prenijevši ga u istom obliku u svoje novo sjedište (Split), <sup>14</sup> Katičić je taj stabilni i u izvorima dobro potvrđeni službeni naziv nadbiskupije usporedio s grčkim oblicima zastupljenim u aktima Nicejskog koncila. Ta analiza rezultirala je zapažanjem da je »u nazivu Σαλοντιανῆ ἐκκλησία lako prepoznati pučki greciziran službeni latinski naziv *ecclesia Salonitana*«, dočim refleksi glasovnog lika osnove, kako izgleda, tu bilježi »pučki latinski i romanski izgovor: *Salūna* (...) Solinska je crkva tim sasvim improviziranim preoblikovanjima dobila novo ime, koje nije bilo lako prepoznati i identificirati među brojnim nazivima biskupija što se javljaju u koncilskim aktima«. <sup>15</sup>

Sukladne zaključke autor je donio i o nazivima drugih dviju biskupija (Rapske i Osorske), sumirajući ih na sljedeći način:

»Imena sve tri dalmatinske crkve: solinske, rapske i osorske, preoblikovana su na grčki bez obzira na tradiciju grčke pismenosti, bez obzira na njihove antičke likove. Ta je pojava još zanimljivija kad se utvrdi da takvo prenošenje na grčki inače u aktima

drugoga nicejskoga koncila nije nimalo obično. Nazivi starih grčkih biskupija carigradske crkve navode se, dakako, besprijekorno prema staroj tradiciji grčke pismenosti; a i zapadne biskupije, koje su tek dekretom Lava III. pripojene jurisdikciji carigradskoga patrijarha, nazivaju se tradicionalnim antičkim likom svojih imena. Samo dalmatinske biskupije, i to sve tri, odudaraju neobičnim, upravo nepisanim grčkim likovima svojih imena. Steče se dojam da se prenošenje vršilo po sluhu, a ne prema pisanoj slici, i bez dobrog poznavanja obaju jezika. Teško je pretpostaviti da bi se kod tih oblika radilo o pučkim tvorbama koje su u osmom stoljeću bile proširene u grčkom jeziku jer takve ne bi ušle u službenu crkvenu porabu i ostavile bi kakva traga u kasnijim stoljećima«. <sup>16</sup>

Razvidno je, dakle, da u cjelokupnu korpusu akata Nicejskog koncila imena dalmatinskih biskupija predstavljaju iznimku. S filološke točke gledišta to je nedvojbeno jasno još od vremena Katičićevih topomastičkih raščlambi iz 1983. godine. Nerazjašnjim je, međutim, ostalo pitanje *uzroka* tim upadljivim diskrepancijama u odnosu na golemu većinu teksta akata.

### Jesu li dalmatinski biskupi govorili grčki?

Ni Darrouzèsova istraživanja, kao ni radovi kasnijih proučavatelja nisu se zasnivala na kritičkom izdanju koncilskih akata već na davnašnjem Mansijevu izdanju, uvelike zastarjelom i ograničene

13 Katičić 1993, 29, 30.

14 Ktetik *Salonitanus* (*Salonitana*, *Salonitanum*) za metropolitansku crkvu Dalmacije uspostavljen u ranokršćanskoj starini iskazuje u sačuvanom epigrafskom materijalu iz tog vremena veliku ravnomjernost: *ecclesia Salonitana*, *ecclesia catolica Salonitana*, *sancta ecclesia Salonitana* i sl. Te formulacije obilato su potvrđene u epigrafiji ranokršćanske Salone, usp. *Salona IV*, natpisi br. 91, 152a, 248, 440, 449, 477, 598 i 610. Među navedenima, jedino je natpis br. 440 objavljen nakon Katičićevih publikacija iz 1983. i 1993, a sintaktički je posve podudaran otprije poznatim primjerima. Isti naziv zadržan je i dugo nakon prelaska salonitanskog nadbiskupa u Split kao službeni naziv tamošnje crkve te se i papinska kancelarija koristila njime u korespondenciji s istočnojadranskim episkopatom. Usp. *Petrus, Salonitane ecclesie archiepiscopus* (CD I, 5 – 840./844. ili 852. godine); *clero et ordini Salonitano* (CD I, 9 – 873/875. godine); *Salonitana ecclesia* (CD I, 22 – 887/888. godine); *inter Salonitano et Nonenso presulibus* (CD I, 23 – 892. godine); *Ioanni, sancte Salonitane ecclesie archiepiscopo* (CD I, 35 – 925. godine). Šire: Basić, *Poleogeneza*, 304-306.

15 Katičić 1993, 30, 31.

16 Katičić 1993, 34.

upotrebljivosti. Time je potreba za jednim novim, potpunim kritičkim izdanjem – koje bi filološki kompetentno obradilo rukopisnu tradiciju nicejskih koncilskih tekstova u njihovoj ukupnosti te ponudilo rekonstrukciju grčkog izvornika i usporedni latinski prijevod – postala još pregnantnijom. Kritičko izdanje akata Drugoga nicejskog koncila priređeno je tek početkom 21. stoljeća (u tri sukcesivna sveska, objavljujivana od 2008. do 2016.), pod uredništvom njemačkog klasičnog filologa Ericha Lamberza, a u sklopu serije *Acta conciliorum oecumenicorum*. Rukopisna predaja kodeksa upotrijebljenih pri uspostavi tog izdanja vrlo je bogata i razgranata te ju ovdje nema potrebe opisivati.<sup>17</sup> Od rukopisâ što čuvaju izvorni grčki tekst najstariji potječe iz 11. stoljeća (*Codex Harleianus* 5665), a od latinskih prijevoda najstariji datira iz 9. stoljeća. Anastazijev se prijevod temelji na izvorniku starijem i prvotnijem od svih nama poznatih grčkih »rukopisa«. <sup>18</sup> Stoga je Lamberzovo dugo očekivano izdanje za povijesnu znanost bilo od prvorazrednog značaja; međutim, u hrvatskoj medievistici prošlo je nezapaženo, ne ostavivši traga u historiografskoj produkciji ni nakon objavljivanja prvog sveska 2008. niti nakon objavljivanja posljednjega, trećeg sveska, 2016. godine. Jedna je pojeđinost, na koju je pažnju skrenuo Lamberz, u tom smislu od iznimne važnosti.

Kako je prije navedeno, Drugom nicejskom koncilu 787. godine su nazočila četiri dalmatinska biskupa: Ivan, biskup »Salone« (*Salona/Σαλῶνα*[*l*], tj. Splita),

Urso, biskup Raba (*Arba/Ἀρβα*), Lovro, biskup Osora (*Apsoros/Ἀψωρος*, *Absarus*) i Ivan, biskup Kotora (*Decadaron/Δεκάτερα*).<sup>19</sup> Premda su tri prvoavedena biskupa (iz sjeverne i srednje Dalmacije) po svemu sudeći sudjelovala na pet posljednjih zasjedanja koncila – od 1. listopada do 23. studenog 787. – izričito su potvrđeni jedino na četvrtoj sjednici (1. listopada) i sedmoj sjednici (13. listopada), kao i među potpisnicima završne odredbe vjere (ὄρος, *definitio*). Za pretpostaviti je da su na ekumenski koncil u Niceji prispjeli sa zakašnjenjem, jer su propustili prva tri zasjedanja: nisu zabilježeni ni na svečanom otvorenju koncila (24. rujna), niti prilikom poimenične prozivke na narednim dvama sazivima (26. i 28. rujna). Stoga su njihova imena unesena u tri različita popisa potpisâ. Neovisno o tome, imena njihovih biskupskih stolica u tim su tekstovima stilizirana na nedosljedan način: biskup Salone je u prvom navratu okarakteriziran kao biskup τῆς ἁγίας Σαλονηνητιανῆς ἐκκλησίας, zatim kao τῆς ἁγίας Σαλονηνητίας te konačno kao τῆς ἁγίας Σαλουνητιανῆς ἐκκλησίας, dočim je biskup Osora dva puta opisan kao τῆς ἁγίας Ἀψαριτιανῶν ἐκκλησίας te jednom kao τῆς ἁγίας Ἀψετιανῶν ἐκκλησίας. Jedino je ime Rapske biskupije pisano nešto dosljednije (τῆς Ἀβαριτιανῶν ἐκκλησίας). To su grafijske deformacije kojima se bavio Katičić.

U nastavku standardne formule primijenjene za sve potpisnike što završava sintagmom »na isti način« (ὁμοίως –>također« ili »isto tako«, tj.»potpisuje«) uz imena sve trojice dalmatinskih biskupa dodana je neobična marginalna bilješka:

17 Opisao ju je Erich Lamberz u više radova, usp. npr. Lamberz 1997; Lamberz 1998; Lamberz 2002; Lamberz 2016.

18 Katičić 1993, 27.

19 *ACO*<sup>2</sup> 3/2, 498.27 = 499.27 (Salona-Split); 500.12 = 501.10 (Rab); 500.17 = 501.15 (Osor); *ACO*<sup>2</sup> 3/3, 798.20, 838.14 (Salona-Split); 798.30, 838.15 (Rab); 800.5, 838.16 (Osor). Ove biskupe prvi je jednoznačno identificirao Darrouzès, "Listes", 24–5; vidi i *PmbZ* #3084; *PBE*, s.v. *Ioannes* 114; *PmbZ* #8557; *PBE*, s.v. *Oursos* 1; *PmbZ* #4224; *PBE*, s.v. *Laurentios* 1 te komentar u Lamberz 2004, 48, bilj. 188, 50, bilj. 194, 197. Usp. također Katičić 1993, 29–34.

Br.	Grčki izvornik	Latinski prijevod Anastazija Bibliotekara <sup>1</sup>	Hrvatski prijevod
62	Ἰωάννης ἐπίσκοπος τῆς ἁγίας Σαλονηντιανῆς ἐκκλησίας ὁμοίως (ῥωμαίᾳ).	Iohannes episcopus sanctae Salonitanae similiter (latine).	»Ivan biskup svete salonitanske crkve također (na latinskom)«
72	Οὐρσος ἐπίσκοπος τῆς ἁγίας Ἀβαριτιανῶν ἐκκλησίας ὁμοίως (ῥωμαίᾳ).	Ursus episcopus sanctae Avaritianensium ecclesiae similiter.	»Urso biskup svete rap-ske crkve također (na latinskom)«
77	Λαυρέντιος ἐπίσκοπος τῆς ἁγίας Ἀψαριτιανῶν ἐκκλησίας ὁμοίως (ῥωμαίᾳ).	Laurentius episcopus sanctae Apsaritianensium ecclesiae similiter.	»Lovro biskup svete osorske crkve također (na latinskom)«

Glosa u pitanju odnosi se na jezik kojim su dalmatinski biskupi potpisali svoja imena: protivno običaju imena su u zapisnik unesena »na romejskom jeziku« (ῥωμαίᾳ tj. »na latinskom«).<sup>20</sup> Proizlazi da su samo ova tri biskupa iz Dalmacije svoja imena u koncilskim aktima zapisali na latinskom, dok su svi preostali biskupi – njih ukupno između 330 i 367, prema najmjerodavnijim izvorima<sup>21</sup> – potpise dali na grčkom jeziku. Posljednji izdavač Lamberz jedini drugi takav slučaj bilježi uz imena dvojice poslanika pape Hadrijana I.: Petra, arhiepiskop bazilike sv. Petra i opata Petra iz samostana sv. Sabe u Rimu, koji su ne znajući grčki svoja imena ubilježili latinskim jezikom.<sup>22</sup> Ta dobro dokumentirana, izvornim tekstovima potvrđena, činjenica zaista je neobična, no začudo nije dosad izazvala ni najmanju pozornost historiografije nakon što je dovršeno Lamberzovo kritičko izdanje akata Nicejskog koncila (2008., 2012., 2016.).

Čini se da su Ivan, Urso i Lovro svoja imena dali na latinskom jeziku samo na prvom zasjedanju kojemu su prisustvovali (1. listopada 787.), jer u preostalim navratima kada se spominju u aktima nema ekvivalentne opaske uz njihova imena. No, i u tim preostalim navratima urbonimi njihovih biskupija su na različite načine deformirani, kako je već izneseno. Može se pretpostaviti da su svoja osobna imena i urbonime pripadajućih im biskupskih gradova trojica Dalmatinaca iznijeli na latinskom, da bi ih potom na grčki jezik preveli pisari koji su vodili zapisnike poje-

dinih sjednica. Plauzibilno je, nadalje, zaključiti da grekofonim pisarima koji su tu zadaću trebali izvršiti sâma osobna imena nisu pritom predstavljala osobitu poteškoću, pošto su posrijedi bila vrlo uobičajena i rasprostranjena latinska imena (*Ioannes, Ursus, Laurentius*), s dobro potvrđenim i standardiziranim varijantama na grčkom jeziku (Ἰωάννης, Οὐρσος, Λαυρέντιος). Sasvim je drugačiji bio slučaj s pratećim im toponimima (urbonimima), budući da se pri njihovu prevođenju nisu susretali s općepoznatim lokacijama (štoviše, radilo se o toponimima iz zabačenih i u metropoli slabo poznatih predjela Carstva) niti su se mogli osloniti na kakav dostupan predložak iz bizantskih *notitiae episcopatum* iz jednostavnog razloga što dalmatinske biskupije u njima nisu bile zastupljene, jer se nisu nalazile pod jurisdikcijom carigradskog patrijarha (v. gore). Stoga bismo prenošenje imenâ i biskupskih gradova Ivana, Ursa i Lovre iz njihova latinskog lika u grčki jezik i grafiju mogli dvojako okarakterizirati: s jedne strane, kao vjeran prijevod tri antroponima iz jednog jezičnog medija u drugi, s druge strane, kao prilično proizvoljnu transkripciju urbonimâ stranih sastavljačima teksta. Na taj način od zapisničarâ sastavljen tekst na koncu je iznova preveo na latinski Anastazije Bibliotekar u drugoj polovini 9. stoljeća, čime je nastao svojevrsni *reverzni prijevod*. Tim postupkom »izgubljeni u prijevodu« imena i gradovi dalmatinskih biskupa dospjeli su na kraju u manje-više nerazaznatljivu obliku u

20 Klasična studija o »romejskom govoru« je Ђурић 1986, recentno vidi Whalin 2020, 21-31.

21 Darrouzès 1975, 14 i d.; Treadgold 1988, 83; Lamberz 2004, 33-35; Giakalis 2005, 16 i bilj. 76; Noble 2009, 77.

22 ACO<sup>2</sup> 3/3, 1136, s.v. ῥωμαίῳ.

Mansijevu voluminoznu zbirku koncilskih tekstova, gdje su ostali praktično nedostupni istraživačima sve dok nisu iznova osvijetljeni pažljivim raščlambama Jeana Darrouzèsa i Ericha Lamberza.

Barem elementarno vladanje grčkim jezikom i pismom očekivalo se od visokih crkvenih dostojanstvenika podanikâ Istočnog Rimskog Carstva; utoliko više se znanje grčkoga predmnijevalo pri sudjelovanju na ekumenskim crkvenim koncilima. Ovo očigledno nije bilo tako u slučaju dalmatinskih biskupa pa je razložno upitati se jesu li spomenuta trojica uopće bili u stanju pratiti sofisticirane teološke nijanse o kojima se – dakako, na grčkom jeziku – raspravljalo u toku koncilskih sjednica 787. godine. Čak i u toj najsvečanijoj prilici s kojom se mogao suočiti pripadnik crkvene hijerarhije toga vremena, potpisi dalmatinskih biskupa morali su biti reproducirani na latinskom jeziku, motivirajući zapisničara da u posebnom zapisu notira tu anomaliju, što je uvelike odudarala od norme.<sup>23</sup> Činjenica da ova tri biskupa nisu bili sposobni ovladati grčkom morfologijom, fonologijom, sintaksom i leksikom čak ni u toliko skromnoj mjeri da na korektnom grčkom oblikuju vlastita imena – i, što je još značajnije, imena dotičnih biskupskih gradova – vjerojatno je pridonijela sukcesivnim zabunama u literaturi pri identificiranju gradova iz kojih su potekli pri proučavanju opširnih koncilskih akata. Taj previd dodatno je otežan višekratnim prepisivanjem posto-

jećih rukopisa tih akata, a posljedice su vidljive još i danas u specijalističkim bizantološkim prozopografskim korpusima poput *Prosopographie der mittelbyzantinischen Zeit* ili *Prosopography of the Byzantine Empire*.<sup>24</sup> Ostavljajući zasad po strani sve lingvističke i kulturalne implikacije koje nameće ovaj dosad neuočeni i nevalorizirani podatak, dostatno je istaknuti sljedeće: dosljedno korištenje latinskog jezika među dalmatinskim biskupima 787. godine – i to *samo* među njima nasuprot masi ostalih sudionika – zasigurno naprosto upućuje na činjenicu da oni nisu poznavali niti aktivno koristili grčki jezik. Taj na prvi pogled «samorazumljivi» zaključak stječe dodanu vrijednost prisjetimo li se na ovom mjestu da je Dalmacija dominantno pripadala latinskoj utjecajnoj sferi, usprkos tome što je osam primorskih gradova nominalno priznavalo bizantsku vlast.

Za razdoblje klasične antike stariji su istraživači jezičnog prostora Balkana rekonstruirali – s osloncem na epigrafičko gradivo – približnu liniju razgraničenja dominacije latinskog i grčkog jezika kao glavnog jezičnog medija (tzv. Jirečekova linija), koja je slijedila sjevernu granicu provincija Makedonije, Donje Mezije i Trakije, što znači da bi Ahaja, Epir i tri navedene provincije bile pretežito helenofone, dočim bi Dalmacija, Gornja Mezija i Dacija ostale u latinskome jezičnom prostoru. To ne znači da zapadno od te linije nije mjestimice bilo grčkih jezičnih en-

23 Usp. Katičić 1998, 238: »Pod uvjetima kakvi su ovdje upravo opisani valja doista pretpostavljati da je u dalmatinskim gradovima uza sve ostale kontinuitete postojao i kontinuitet antičke pismenosti. A o tome kakav je on bio u tim prilikama kazuje nam nešto i činjenica da dalmatinski biskupi, kako se čini, nisu bili u stanju da na ekumenskom koncilu u Niceji dadu u zapisnik imena svojih biskupija korektno po antičkoj tradiciji grčkih naziva i pisanja. Oblici imena tih biskupija kakvi se javljaju u aktima odražavaju srednjovjekovne preoblike. U tome se odražava nazadak obrazovne razine u bizantskoj Dalmaciji, koja u novim prilikama nije više mogla odgovoriti zahtjevima koji su se nekada razumjeli sami po sebi«.

Jezikoslovne studije posvećene proučavanju latinskoga kao govornog jezika te komunikacije na latinskom u kasnoantičkoj i ranosrednjovjekovnoj Dalmaciji vrlo su rijetke. Ovdje izdvajamo Skok 1915. i Zović 2015., te neobjavljenу disertaciju Кунчер, Писма папе Григорија. Autorica zaključuje da već na prijelazu 6. u 7. stoljeće u Saloni govorni latinski pojedinih pripadnika gradske elite sadrži vulgarne značajke. Zaključak bi se zasigurno mogao proširiti i na druge dalmatinske sredine toga doba, no za nj nedostaju suvise tekstualne potvrde. Plauzibilno je pretpostaviti da su ta i takva svojstva govornog latineta dodatno uznapredovala kroz 7. i 8. stoljeće.

24 Tako npr. *PmbZ* #4224 navodi da se sjedište biskupa Lovre, *Apsoros*, nalazi u Dardaniji; nasuprot tome, priređivači *PBE*, s.v. *Laurentios 1* u nedoumici su glede sjedišta Lovrine biskupske katedre, odajući se nagađanju (»possibly Apsyrto [Apsaros] [on the Black Sea coast, east of Trebizond])«. Što se tiče biskupa Ursa Rapskog, »the location of his see is not known« (*PBE*, s.v. *Oursos 1*). O konfuziji koju su izazvala deformirana imena biskupskih gradova, v. Katičić 1993, 29-34.



klava, naročito u Dalmaciji.<sup>25</sup> Vrijedio je, međutim, i obrnut slučaj, zbog čega noviji istraživači posežu za složenijim objašnjenjima te demarkacijske linije, naglašavajući prostorne i vremenske nejednakosti (npr. ekskluzivno korištenje ovog ili onog jezika kod pojedinih osobâ, ovisno o njihovu društvenom statusu i podrijetlu) i diskontinuitete u lingvističkoj evoluciji i uzajamnom odnosu latinskog i grčkog jezika na tim prostorima.<sup>26</sup> U tom svjetlu se »Jirečekova linija« promatra samo kao vrlo aproksimativno, orijentacijsko razgraničenje prostorne difuzije jednoga i drugoga jezika, barem u ranom Carstvu. Neovisno o tome, generalno uzevši nije sporno da je Dalmacija i u tom razdoblju pripadala zoni dominacije latinskog.

U kasnoj antici takva lingvistička slika postaje još stabilnijom, premda istovremeno količina natpisâ postaje obrnuto proporcionalnom uznapredovalo jezičnoj homogenizaciji. Dotada pretežito latinofone provincije postaju praktično jednojezičnima, pri čemu iz njih postupno iščezava čak i periferni utjecaj grčkoga: primjerice u Prevalitani, Dardaniji, Sredozemnoj i Obalnoj Daciji grekofona populacija se postupno adaptira većinskom latinskom izričaju. Jezična demarkacija, drugim riječima, postaje čvršćom, zone latinskog i grčkog kompaktnijima i uniformnijima, područja preklapanja i konvivencije dvaju jezika sve rjeđima; proces napreduje do te točke da jezične granice u krajnjoj liniji precizno reproduciraju administrativne granice kasnoantičkih provincija.<sup>27</sup> Iznimku donekle predstavlja jadransko priobalje, npr. provincija Novi Epir, gdje je koegzistencija latinske i grčke epigrafike jaka čak i u kasnoj antici.<sup>28</sup>

U kvalitativnom smislu vijest na koju ovdje upozoravamo sadrži i druge aspekte. Koliko mi je poznato, lingvističke implikacije biskupskih potpisa u koncilskim aktima nisu izazvale veću pozornost

istraživača.<sup>29</sup> Jedan od rijetkih koji su ih analizirali – i to dijakronijski – s uočavanjem važnih konzekvenci za rekonstrukciju jezičnog pejzaža u Iliriku jest francuski povjesničar Sylvain Destephen. Primijetio je da pojedini koncilski akti – redovito sastavljeni na grčkom jeziku – čuvaju u svom tekstu tragove transliteracije ili prevođenja imenâ pojedinih biskupa s latinskoga jezika na oficijelni jezik koncila. To se prvenstveno odnosi na ona mjesta u zapisnicima gdje je od prisutnih biskupa bilo zatraženo da svojim potpisima ovjere odluke donesene na tekućem zasjedanju. Po davnašnjem običaju time su biskupi deklarirali svoje osobno pristajanje uz uspostavljene zaključke dogmatske naravi, manifestirajući na taj način jedinstvo Crkve. Pojedini među njima, međutim, potjecali su iz provincija gdje je dominantan bio latinski jezik ili su sâmi bili govornici latinskoga, za razliku od grčkoga. U situaciji kada su se zatekli u okružju koncila gdje je grčki bio ekskluzivnim medijem, njihovo snalaženje (ili nesnalaženje) među inojezičnim govornicima vidi se iz oblika njihovih potpisa. Na koncilu u Efezu 431. godine, na primjer, biskupi Skadra (Prevalitana) i Apolonije-Bilisa (Novi Epir) svoja su imena unijeli na latinskom jeziku, premda su svi preostali sudionici koncila akte potpisali na grčkom (sl. 1). U takvim je slučajevima anomalija vidljiva ili iz transliteracije ili iz opaske zapisničara.<sup>30</sup> Postoje i obrnute situacije: na koncilima u Efezu 449. i Kalcedonu 451. godine svi su prisutni (osim papinskih legata iz Rima) dali potpise na grčkom jeziku, čak i oni biskupi za koje je izvjesno da su pristigli iz pretežito latinofonih gradova ili provincija (Dirahij u Novom Epiru, Remezijana u Sredozemnoj Daciji).<sup>31</sup> Destephen ukazuje i na primjere neposredno susljednih biskupa istih gradova koji su u razmaku od dvadesetak godina potpisali koncilske akte prvi put na la-

25 Usp. Rizakis 1995, 373-374 i bilj. 1-2 (gdje je navedena najvažnija starija literatura); Destephen 2011., 132-133.

26 Rizakis 1995, 374.

27 Destephen 2011, 137-144.

28 Destephen 2011, 140.

29 Jedan od njih je Destephen 2011, 142-143.

30 Destephen 2011, 142 i bilj. 45.

31 Destephen 2011, 143 i bilj. 46.

tinskom, drugi put na grčkom.<sup>32</sup> Uzimajući u obzir cjelokupan korpus koncilskih akata od ranog 4. do kasnog 7. stoljeća, vidljivo je da biskupi s područja središnjeg Balkana rabe grčki jezik, dok se oni zapadno od njih služe latinskim jezikom. Njihovo korištenje grčkim kao sekundarnim jezikom traje i dalje, da bi zamrlo u okolnostima kolapsa bizantske vlasti nad većim dijelom oba Ilirika u 7. stoljeću. Otada nadalje oba jezika se ograničavaju na enklave preostale pod carskom vlašću u priobalju i na otocima, distanciraju se jedan od drugoga te njihov opstanak ovisi o preživljavanju pisane kulture kao takve.<sup>33</sup> Međusobno nerazumijevanje helenofonih i latinofonih crkvenih i svjetovnih elita postaje prepoznatljivom karakteristikom.<sup>34</sup> Upravo na tom stadiju odjelitog razvitka dvaju klasičnih jezika susrećemo imena dalmatinskih biskupa i njihovih biskupija u aktima crkvenog koncila u Niceji 787. godine.

Usporedbe s različitim područjima pod bizantskom vlašću u Italiji ukazuju da ondje carska vlast nije prakticirala »jezični kolonijalizam« – iako je povremenih dirigiranih preseljenja stanovništva bilo – već se populacija prilagođavala većinskom jeziku na licu mjesta. Grčki je kao jezični medij prevladavao uglavnom u nekadašnjoj Velikoj Grčkoj i Siciliji, gdje je u različitim oblicima postojao otprije. Treba, međutim, naglasiti da je korištenje grčkoga bilo preferirano i povlašteno u onim područjima južne Italije koja su u 8. stoljeću oduzeta crkvenoj jurisdikciji Svete Stolice i podvrgnuta carigradskom patrijarhu.<sup>35</sup> Ocjene o položaju grčkog jezika u Italiji kao sastavnici bizantskih kulturnih transfera znatno variraju, prije svega zbog neujednačene količine i karaktera izvorâ, ali i zato što nisu svi krajevi Apeninskog poluotoka bili izloženi bizantskoj vlasti u isto vrijeme niti je intenzitet kulturnog utjecaja Carstva na njih bio podjednak. Poslije propasti Ravenskog egzarhata

(751.) o stvarnoj se bizantskoj političkoj prisutnosti u Italiji smije govoriti jedino u okviru Sicilije, Kalabrije i dijelova Apulije. »Rehelenizaciji« tih područja u 7., 8. i 9. stoljeću doprinijela je imigracija brojnih govornika grčkog iz nekadašnjih istočnih pokrajina Carstva (Sirija, Palestina, Egipat), sada pod arapskom vlašću.<sup>36</sup>

Za nas je važno ustanoviti da su južnoitalski i sicilski biskupi – neovisno o svom stvarnom podrijetlu i materinjem jeziku – od vremena pripajanja Carigradskoj patrijaršiji (oko 732.) bili dužni u službenim prilikama rabiti grčki jezik, sudjelovati na koncilima i sinodama carigradske crkve te, između ostalog, koristiti olovne pečate s grčkim natpisima.<sup>37</sup> Njihova apropiacija »grčkog identiteta« u kontekstu bizantske vlasti, neovisno o njenu intenzitetu i trajanju, podrazumijevala je, dakle, barem rudimentarno znanje grčkog jezika, koje je znatno olakšavalo (a, smijemo pretpostaviti, u pojedinim situacijama i oportunistički pogodovalo) snalaženju u nadležnoj crkvenoj hijerarhiji.

Ničem sličnom ovomu nema tragova u Dalmaciji, točnije u ostacima te pokrajine preostalima pod bizantskom vlašću u enklavama od otoka Krka na sjeveru do Kotora na krajnjem jugu. Jedan razlog tome svakako leži u činjenici da je istočna jadranska obala znatno škrtije dokumentirana u izvorima od one sučelne (naročito u 7. i 8. stoljeću), ali isto tako stoji činjenica da Bizantska Dalmacija – za razliku od donje Italije – nije nikada potpala pod vrhovnu crkvenu vlast patrijarha u Konstantinopolu, što je ondje u konačnici odredilo bitno drugačiju upravno-jurisdiksijsku, liturgijsku i crkvenojezičnu praksu. Tome treba dodati da u Dalmaciji – iznova nasuprot južnoj Italiji – nije ni bilo nikakve spomena vrijedne prethodne tradicije grčkoga kao obrednoga jezika i jezika rkve, tako da je i kulturna podloga na kojoj je stasao prvi srednjovjekovni crkveni ustroj bila bitno druga-

32 Destephen 2011, 143.

33 Destephen 2011, 143-144.

34 Šire: Basić 2018, *passim*.

35 Mango 1973; Falkenhausen, 2021, 541-542, 544; Basić 2020, 17-19.

36 Falkenhausen 2021, 555-556.

37 Lamberz 2004, 46-48; Falkenhausen 2021, 556.

čija. U momentu kada se bizantska vlast reducira (od ranog 7. stoljeća nadalje) na uski priobalno-otočni pojas oko osam dalmatinskih gradova, međusobno teritorijalno nepovezanih, k tome prilično izoliranih od političke matice u središtu Carstva, njihova pisana kultura, književna produkcija raznolikih žanrova i vrsta te naobrazba, sudeći po svemu, ekskluzivno su latinske. Od vremena kada se, početkom 9. stoljeća, izvori dalmatinske provenijencije umnažaju i postaju izdašnjijima, dostupni tekstovi redom ukazuju na apsolutnu dominaciju latinizata; posrijedi vjerojatno nije nov, recentan fenomen već plod dužega kontinuiteta u kojem nije bilo grčkih primjesa, s korijenima u prethodnom razdoblju, slabije zastupljenom u izvorima (7. i 8. stoljeću).<sup>38</sup>

Tako npr. dominantna većina grčkih natpisa kanoantičke i ranokršćanske Salone pripada doseljenicima s Orijenta.<sup>39</sup> U narednom pak razdoblju, uz iznimku nekolicine uvezenih olovnih pečata s grčkim natpisima (koji su pripadali bizantskim dužnosnicima poslanima u Dalmaciju) i jednog kamenog natpisa iz Zadra, nema nikakvih tragova aktivnome služenju grčkim jezikom u toj pokrajini.<sup>40</sup> Zastupljeni su jedino – kao, uostalom, u Veneciji, Ravenni ili Istri – tzv. leksički bizantizmi, što deriviraju iz grčkog jezika.<sup>41</sup> Ta se, međutim, recepcija grecizama manifestira isključivo kao latinska prilagodba grčkih termina odnosno kao adaptacija prilagođena latinskom diskursu. Srodni leksički bizantizmi potvrđeni su, primjerice, u Ravenni i poslije nestanka bizantske vlasti (751.), no u središtu Egzarhata čak i za njena trajanja grčki jezik nije bio raširen, već reduciran na određene profesionalne grupe kao »tehnički jezik«. Pojava »latinskih bizantizama« u diskursu Dalmatinaca upućuje, dakle, u krajnjoj liniji radije na latinsku oralnu kulturu, nego li na aktivnu recepciju grčkog.

## Zaključna razmatranja

Kritička preispitivanja Darrouzèsovih rezultata zasnivaju se na novom kritičkom izdanju akata – koje Katičić nije mogao poznavati – te na novim zapažanjima proizašlima iz tako uspostavljenog, cjelovitog teksta. Nemajući, naime, kao ni Darrouzès, na raspolaganju podatak o latinskom govoru trojice dalmatinskih biskupa (jer je taj podatak objavio tek Lamberz 2012.), Katičić, dakako, nije mogao konkretnijim razlozima pobliže potkrijepiti filološka zapažanja do kojih je došao, poput onog o grčkom nazivu rapske crkve, čiji je predložak »prenesen na grčki očito po sluhu jer bi inače teško moglo doći do premetanja konsonanata i umetanja suvišnoga vokala u obliku Ἀβαρπιτανῶν«.<sup>42</sup> Raspoložujući sada podatkom o monolingvalnosti dalmatinskih biskupa, rješenju se može ući u trag bez većih teškoća: evidentno je da su iskrivljena imena njihovih biskupija u aktima posljedica obostranog nerazumijevanja – nepoznavanja grčkog jezika među latinofonim Dalmatincima i nepoznavanja latinskog jezika među helenofonim Bizantincima, sastavljačima koncilskih zapisnika. Kada je to od njih zatraženo, dalmatinski su biskupi prisutnim pisarima usmeno priopćili svoja imena i nazive svojih biskupija, jezikom i načinom na koji su jedini bili naviknuti (latinskim s vulgarnim primjesama); zapisničar je potom priopćene mu formulacije »po sluhu« improvizirano transkribirao grčki, predvidljivo bez velika uspjeha, jer se nije mogao voditi nikakvim predlošcima pošto se radilo o crkvenim središtima koja bizantska crkvena struktura nije poznavala.

Transkribiranjem imenâ i gradova biskupâ s latinskog jezika u grčko pismo i jezik ti su antroponimi i urbonimi prošli kroz izvjesnu prilagodbu (fonološku, morfološku?), ali je pri tom prenošenju iz jednoga jezič-

38 Usp. npr. Katičić 1997, 339.

39 Usp. Mócsy 1965, 223; Škiljan 1984; Marin 1993, 217-218; Marin 1994, 63-65; Katičić 1998, 127. U ranokršćanskoj Dalmaciji izvan salonitanske regije grčki natpisi su iznimno rijetki – za jedan primjer usp. Basić i Zeman 2018; Basić i Zeman 2019.

40 Hercigonja 2006, 31; Katičić 1998, 239 (grčki natpis iz Zadra); Basić 2018, 186-190, 195-197.

41 Usp. Basić 2018, *passim*.

42 Katičić 1993, 32.

nog medija u drugi sastavljač teksta očito vodio računa o izgovoru kakav su mu nositelji tih imena, dalmatinski biskupi, pružili na licu mjesta. Time je sačuvan podatak o tome kako su se navedena imena gradova izgovarala u jeziku izvorniku – ranosrednjovjekovnom latinskom kakav se rabio u dalmatinskim gradovima. Da ktetici kao što su Σαλουτιανή, Ἀβαριτιανῶν ili Ἀψαριτιανῶν bilježe pretpostavljeni romanski izgovor držao je već Katičić. Tu se pretpostavku, međutim, dosad nije moglo potvrditi egzaktnijim pokazateljima (imajući na umu i okolnost da se iz transkribiranoga teksta vrlo teško može rekonstruirati izvorni tekst). Razloge ovoj improviziranoj fonetskoj transkripciji moguće je sada promatrati u novom svjetlu.

Jedinstveno značenje ovih sažetih zapisa nije ograničeno na problematiku povijesne kritike u užem

smislu riječi. Njihova filološka egzegeza i dosadašnja povijesna heuristika donekle odvrću pozornost s još jednog, barem jednako značajnog, vida što ga te vijesti sadrže. Oni, naime, ti izričajem škrti i opsegom kratki protokolarni podaci, nose izvanredni značaj za srednjovjekovnu književnu povijest i naobrazbu. To su, štoviše, zasad najstariji tragovi latinske pismenosti u srednjovjekovnim dalmatinskim gradovima što su došli do naše suvremenosti. Kronološki precizno datirani te vezani uz konkretne, dobro kontekstualizirane ličnosti, prethode svim drugim vijestima o pisanoj kulturi latinskoga diskursa iz devetoga stoljeća i narednih vjekova dalmatinskoga srednjovjekovlja. Oni stoga stoje na početku čitavoga niza povijesnih potvrda o tradiciji latinske književnosti, pismenosti i naobrazbe u ovim krajevima.

## Izvori

- ACO<sup>1</sup> 1/7: *Concilium universale Ephesenum*, edited by Eduard Schwartz, [*Acta conciliorum oecumenicorum, Series prima* 1.7], Berlin; Leipzig: Walter De Gruyter, 1929.
- ACO<sup>2</sup> 3/1: *Concilium universale Nicaenum secundum. Concilii actiones I-III*, edited by Erich Lamberg, [*Acta conciliorum oecumenicorum, Series secunda* 3.1], Berlin; New York: Walter De Gruyter, 2008.
- ACO<sup>2</sup> 3/2: *Concilium universale Nicaenum secundum. Concilii actiones IV-V*, edited by Erich Lamberg, [*Acta conciliorum oecumenicorum, Series secunda* 3.2], Berlin; Boston: Walter De Gruyter, 2012.
- ACO<sup>2</sup> 3/3: *Concilium universale Nicaenum secundum. Concilii actiones VI-VII. Tarasii et synodi epistulae, Epiphanii sermo laudatorius, Canones, Tarasii epistulae post synodum scriptae, Appendix Graeca*, edited by Erich Lamberg, [*Acta conciliorum oecumenicorum, Series secunda* 3.3], Berlin; Boston: Walter De Gruyter, 2016.
- CCCOG 1: *Concilium Nicaenum II (787)*, edited by Erich Lamberg, Johannes Bernhard Uphus, in: *The Oecumenical Councils. From Nicaea I to Nicaea II (325-787)*, [*Corpus Christianorum, Conciliorum oecumenicorum generaliumque decreta* 1], Turnhout: Brepols, 2006, 305–45.
- CD I: *Codex diplomaticus regni Croatiae, Dalmatiae et Slavoniae. Diplomatički zbornik kraljevine Hrvatske, Dalmacije i Slavonije*, vol. I, edited by Jakov Stipišić, Miljen Šamšalović. Zagreb: JAZU, 1967.
- PBE: *Prosopography of the Byzantine Empire I (641-867)*, edited by John R. Martindale et al., King's College London, 2001, 2015, <http://www.pbe.kcl.ac.uk>
- PmbZ: *Prosopographie der mittelbyzantinischen Zeit. Erste Abteilung (641-867)*, vol. I-VI; *Zweite Abteilung (867-1025)*, vol. I-VIII, edited by Ralph-Johannes Lilie et al., Berlin: Walter De Gruyter, 1998-2013.

## Literatura

- Basić, Ivan. "Poleogeneza Splita na razmeđu kasne antike i ranoga srednjeg vijeka." Doktorska disertacija, Filozofski fakultet Sveučilišta u Zagrebu, 2013.
- Basić, Ivan. 2014. "Dalmatinski biskupi na crkvenom saboru u Hijereji 754. godine." U *Spalatumque dedit ortum. Zbornik povodom desete godišnjice Odsjeka za povijest Filozofskog fakulteta u Splitu*, uredili Ivan Basić i Marko Rimac, 149-95. Split: Odsjek za povijest Filozofskog fakulteta Sveučilišta u Splitu.
- Basić, Ivan. 2014a. "Ulomci najstarijeg ciborija splitske katedrale. Dopune Splitskoj klesarskoj radionici." U *Majstorske radionice u umjetničkoj baštini Hrvatske. Zbornik radova znanstvenog skupa «Dani Cvita Fiskovića» održanog 2012. godine*, uredili Dino Milinović, Ana Marinković i Ana Munk, 21-36. Zagreb: Odsjek za povijest umjetnosti Filozofskog fakulteta Sveučilišta u Zagrebu, FF-Press.
- Basić, Ivan. 2015. "Sjeverna i srednja Dalmacija u ranome srednjem vijeku." U *Nova zraka u europskom svjetlu: Hrvatske zemlje u ranome srednjem vijeku (oko 550 – oko 1150)*, uredila Zrinka Nikolić Jakus, 427-462. Zagreb: Matica hrvatska.
- Basić, Ivan. 2018. "Imperium and Regnum in Gottschalk's description of Dalmatia." In *Migration, Integration and Connectivity on the Southeastern Frontier of the Carolingian Empire*, (East Central and Eastern Europe in the Middle Ages, 50), edited by Danijel Džino, Ante Milošević and Trpimir Vedriš, 170-209. Leiden; Boston: Brill.

- Basić, Ivan. 2018a. "New evidence for the re-establishment of the Adriatic dioceses in the late eighth century." In *Imperial Spheres and the Adriatic: Byzantium, the Carolingians and the Treaty of Aachen (812)*, edited by Mladen Ančić, Jonathan Shepard and Trpimir Vedriš, 261-287. London; New York: Routledge.
- Basić, Ivan. 2020. *I vescovi della Dalmazia al Concilio di Hieria del 754. Appunti sulla geografia storica dell'Adriatico meridionale bizantino nell'VIII secolo*. Split; Zagreb: Filozofski fakultet Sveučilišta u Splitu, Hrvatsko društvo za bizantske studije.
- Basić, Ivan. 2021. "The inscription of archbishop John of Split: Iconoclasm and dissidence in late 8th-century Dalmatia." In *Dissidence and persecution in Byzantium*, edited by Danijel Dzino and Ryan W. Strickler, u tisku. Leiden; Boston: Brill.
- Basić, Ivan i Zeman, Maja. 2018. "In partibus Occidentis. Izakov epitaf s Lopuda i pitanje vrhovne vlasti nad Dalmacijom u 5. stoljeću." *Starohrvatska prosvjeta* 44-45: 57-87.
- Basić, Ivan i Zeman, Maja. 2019. "What can epigraphy tell us about *partitio Imperii* in 5th-century Dalmatia?" *Journal of Late Antiquity* 12, no. 1: 88-135.
- Budak, Neven. 1996. "Pokrštenje Hrvata i neki problemi crkvene organizacije." U *Starohrvatska spomenička baština. Rađanje prvog hrvatskog kulturnog pejzaža. Zbornik radova znanstvenog skupa održanog 6-8. listopada 1992.*, uredio by Mijlenko Jurković i Tugomir Lukšić, 127-36. Zagreb: Muzejsko galerijski centar, Odsjek za povijest umjetnosti Filozofskog fakulteta, Nakladni zavod Matice hrvatske.
- Chrysos, Evangelos K. 1983. "Konzilsakten und Konzilsprotokolle vom 4. bis 7. Jahrhundert." *Annuaire Historiae Conciliorum* 15, no. 1: 30-40.
- Dabinović, Antun S. 1930. "Kada je Dalmacija pala pod jurisdikciju carigradske patrijaršije?" *Rad JAZU* 239: 151-244.
- Dabinović, Antun S. 1940. *Hrvatska državna i pravna povijest*. Zagreb: Matica hrvatska.
- Dabinović, Antun S. 1941. "Državnopravni odnos Hrvata prema istočnom carstvu." *Rad JAZU* 270: 49-148.
- Darrouzès, Jean. 1975. "Listes épiscopales du concile de Nicée (787)." *Revue des études byzantines* 33: 5-76.
- Destephen, Sylvain. 2011. "La coexistence du grec et du latin en *Illyricum* (I<sup>er</sup>-VI<sup>e</sup> siècle)." In *Contacts linguistiques dans l'Occident méditerranéen antique*, (Collection de la Casa de Velázquez, 126), édité par Coline Ruiz Darasse & Eugenio R. Luján, 129-144. Madrid: Casa de Velázquez.
- Destephen, Sylvain. 2013. "Actes conciliaires, listes du souscriptions et notices épiscopales ou du bon usage des sources ecclésiastiques." In *L'Anatolie des peuples, des cités et des cultures (II<sup>e</sup> millénaire av. J.-C. - V<sup>e</sup> siècle ap. J.-C.)*. *Colloque international de Besançon, 26-27 novembre 2010*, edited by Hadrien Bru & Guy Labarre, 207-228. Besançon: Presses universitaires de Franche-Comté.
- Ђурић, Иван. 1986. "Ромејски говор и језик Константина VII Порфирогенита." Зборник радова Византолошког института 24-25: 109-137.
- Falkenhausen, Vera von. 2021. "Greek and Latin in Byzantine Italy (6th-11th century)." In *A Companion to Byzantine Italy*, edited by Salvatore Cosentino, 541-580. Leiden; Boston: Brill.
- Giakalis, Ambrosios. 2005. *Images of the divine: the theology of icons at the Seventh Ecumenical Council*. Leiden; Boston: Brill.
- Gunjača, Stjepan. 1973. *Ispravci i dopune starijoj hrvatskoj historiji. Knj. I. Izvori (Analiza i kritika)*. Zagreb: Školska knjiga.



- Hadžijahić, Muhamed. 1970. "Pitanje vjerodostojnosti sabora na Duvanjskom polju." *Godišnjak Centra za balkanološka ispitivanja ANUBiH* 8, br. 6: 201-261.
- Hercigonja, Eduard. 2006. *Tropismena i trojezična kultura hrvatskoga srednjovjekovlja*. Zagreb: Matica hrvatska.
- Katičić, Radoslav. 1982-1983. "Imena dalmatinskih biskupija i njihovih biskupa u aktima ekumenskoga koncila u Niceji godine 787." *Filologija* 11: 75-91.
- Katičić, Radoslav. 1993. *Uz početke hrvatskih početaka: filološke studije o našem najranijem srednjovjekovlju*. Split: Književni krug.
- Katičić, Radoslav. 1997. "Jezik i pismenost." U *Hrvatska i Europa. Kultura, znanost i umjetnost. Sv. 1: Srednji vijek (VII-XII. stoljeće). Rano doba hrvatske kulture*, Uredio Ivan Supičić, 339-367. Zagreb: HAZU.
- Katičić, Radoslav. 1998. *Litterarum studia: književnost i naobrazba ranoga hrvatskog srednjovjekovlja*. Zagreb: Matica hrvatska.
- Коматина, Предраг. 2014. Црквена политика Византије од краја иконоборства до смрти цара Василија I, [Византолошки институт Српске академије наука и уметности, Посебна издања 43], Београд: Српска академија наука и уметности, Византолошки институт.
- Komatina, Predrag. 2018. "Dalmatian bishops at the Council of Nicaea in 787 and the status of the Dalmatian Church in the eighth and ninth centuries." In *Imperial Spheres and the Adriatic: Byzantium, the Carolingians and the Treaty of Aachen (812)*, edited by Mladen Ančić, Jonathan Shepard and Trpimir Vedriš, 253-260. London; New York: Routledge, 2018.
- Košćak, Vladimir. 1980-1981. "Pripadnost istočne obale Jadrana do splitskih sabora 925-928." *Historijski zbornik* 33-34: 291-355.
- Кунчер, Драгана С. Писма папе Григорија I као сведочанство латинофоне комуникације на тлу римске Далмације. Докторска дисертација, Филозофски факултет Универзитета у Београду. 2017.
- Lamberz, Erich. 1997. "Studien zur Überlieferung der Akten des VII. Ökumenischen Konzils: Der Brief Hadrians I. an Konstantin VI. und Irene (JE 2448)." *Deutsches Archiv für Erforschung des Mittelalters* 53: 1-43.
- Lamberz, Erich. 1998. "Von der Handschrift zum Druck: Die Akten des Nicaenum II in der *Editio Romana* von 1612." *Annuaire Historiae Conciliorum* 30: 328-370.
- Lamberz, Erich. 2002. "Die Überlieferung und Rezeption des VII. Ökumenischen Konzils (787) in Rom und im lateinischen Westen." *Roma fra oriente e occidente. Settimane di studio del Centro Italiano di studi sull'alto medioevo* 49, no. 2: 1053-1099.
- Lamberz, Erich. 2004. *Die Bischofslisten des VII. Ökumenischen Konzils (Nicaenum II)*. Abhandlungen der Bayerischen Akademie der Wissenschaften, Philosophisch-historische Klasse, N. F. 124. München: Verlag der Bayerischen Akademie der Wissenschaften.
- Lamberz, Erich. 2016. "Concilium Nicaenum II – 787 [Introduction]." In *Corpus Christianorum. Conciliorum Oecumenicorum Generaliumque Decreta*, edited by Giuseppe Alberigo, 297-304. Turnhout: Brepols Publishers.
- Mango, Cyril. 1973. "La culture grecque et l'Occident au VIII<sup>e</sup> siècle." *I problemi dell'Occidente nel secolo VIII. Settimane di studio del Centro italiano di studi sull'alto Medioevo-Spoleto* 20: 683-721.
- Margetić, Lujo. 1983. "Marginalije uz rad V. Koščaka „Pripadnost istočne obale...“" *Historijski zbornik* 36: 255-286.
- Margetić, Lujo. 1994. "Historia Salonitana i Historia Salonitana Maior – neka pitanja." *Historijski zbornik* 47, br. 1: 1-36.

- Marin, Emilio. 1993. "Late Antique population and epigraphy of Salona." *Vjesnik za arheologiju i historiju dalmatinsku* 86: 215-222.
- Marin, Emilio. 1994. "Civitas splendida Salona." U *Salona Christiana*, uredio Emilio Marin, 9-104. Split: Arheološki muzej, 1994.
- Mócsy, András. 1965. "Zur Bevölkerung in der Spätantike." In Géza Alföldy, *Bevölkerung und Gesellschaft der römischen Provinz Dalmatien*, 212-226. Budapest: Akadémiai Kiadó.
- Noble, Thomas F. 2009. *Images, Iconoclasm, and the Carolingians*. Philadelphia: University of Pennsylvania Press.
- Peri, Vittorio. 1982. "Spalato e la sua chiesa nel tema bizantino di Dalmazia." In *Vita religiosa, morale e sociale ed i concili di Split (Spalato) nei secoli X-XI. Atti del symposium internazionale di storia ecclesiastica. Split, 26-30 settembre 1978*, a cura di Atanazije J. Matanić, 271-348. Padova: Antenore.
- Rizakis, Athanasios. 1995. "Le grec face au latin. Le paysage linguistique dans la peninsule balkanique sous l'empire." In *Acta Colloquii epigraphici latini Helsingiae 3.-6. sept. 1991 habiti*, (Commentationes humanarum litterarum, 104), edited by Heikki Solin, Olli Salomies, Uta-Maria Liertz, 373-391. Helsinki: Societas Scientiarum Fennica.
- Salona IV. Inscriptions de Salone chrétienne, IV<sup>e</sup>-VII<sup>e</sup> siècles*, vol. 1-2, éd. Nancy Gauthier, Emilio Marin, Françoise Prévot, Rome & Split: École française de Rome, Musée archéologique de Split, 2010.
- Skok, Petar. 1915. *Pojave vulgarno-latinskoga jezika na natpisima rimske provincije Dalmacije*. Zagreb: JAZU.
- Škiljan, Dubravko. 1984. "La langue grecque des monuments salonitains de la basse-Antiquité." *Vjesnik za arheologiju i historiju dalmatinsku* 77: 265-272.
- Treadgold, Warren. 1988. *The Byzantine Revival 780-842*. Stanford: Stanford University Press.
- Vedriš, Trpimir. 2015. "Crkva i vjerski život." U *Nova zraka u europskom svjetlu: Hrvatske zemlje u ranome srednjem vijeku (oko 550 – oko 1150)*, uredila Zrinka Nikolić Jakus, 201-236. Zagreb: Matica hrvatska.
- Whalin, Douglas. 2020. *Roman Identity from the Arab Conquests to the Triumph of Orthodoxy*. London: Palgrave Macmillan.
- Zornija, Meri. 2016. "„Temporibus domini Iohannis episcopi..." – o počecima predromaničke skulpture u Boki kotorskoj." *Ars Adriatica* 6: 23-40.
- Zornija, Meri. 2016. "Klesarska radionica iz doba kotorskog biskupa Ivana - doprinos formiranju predromaničke umjetnosti na jugoistočnom Jadranu." *Исторички записи* 89, no. 3-4: 87-118.
- Zornija, Meri. 2017. "O načinu funkcioniranja predromaničkih klesarskih atelijera na primjeru *Kotorske klesarske radionice*." *Ars Adriatica* 7: 47-64.
- Zović, Valentina. 2015. "Vulgarni latinitet na natpisima rimske provincije Dalmacije." *Vjesnik za arheologiju i historiju dalmatinsku* 108: 157-222.

- 41 Εὐπρέπιος ἐπίσκοπος Βύζης ὑπέγραψα:—  
 42 Δίων ἐπίσκοπος τῆς Θηβαίων πόλεως ὑπέγραψα:—  
 43 Περρέβιος ἐπίσκοπος τῶν Θεσσαλικῶν σαλτῶν ὑπέγραψα:—  
 44 Παῦλος ἐπίσκοπος πόλεως Ἀνθηδόνας ὑπέγραψα:—  
 45 Θεόδωρος ἐπίσκοπος πόλεως τῶν Ἀνιησίων ὑπέγραψα:—  
 46 <Εὐσέβιος ἐπίσκοπος Ἡρακλείας ὑπέγραψα:—>  
 47 Ἰωάννης ἐπίσκοπος τῆς Λέσβου τῶν Σεληνιακῶν αἰγιαλῶν ὑπέγραψα:—  
 48 Θωμᾶς ἐπίσκοπος Δέρβης ὑπέγραψα:—  
 49 SENECION EPISCOPVS SCODRINAE CIVITATIS SVBSCRIBSI:—  
 50 Τριβουνιανὸς ἐπίσκοπος τῆς ἐν Πριμοπόλει ἀγίας ἐκκλησίας ὑπέγραψα:—  
 51 Μαρτύριος ἐπίσκοπος πόλεως Ἰλίστρων ὑπέγραψα:—  
 52 Νήσιος ἐπίσκοπος Κολυβράσσου ὑπέγραψα:—  
 53 Ἀκάκιος ἐπίσκοπος Κοτενῶν ὑπέγραψα:—  
 54 Ἀβλάβιος ἐπίσκοπος πόλεως Ἀμορίου ὑπέγραψα:—  
 55 Φίλιππος ἐπίσκοπος Περγάμου ὑπέγραψα:—  
 56 Ἡρακλέων ὁ καὶ Θεόφιλος ἐπίσκοπος πόλεως Τράλλων ὑπέγραψα:—  
 57 Δάφνος ἐπίσκοπος πόλεως Μαγνησίας <Μαιάνδρου> ὑπέγραψα:—  
 58 Εὐσέβιος ἐπίσκοπος Μαγνησίας πόλεως Σιπύλου ὑπέγραψα:—  
 59 Ἀνδρήριος ὁ ἐλάχιστος ἐπίσκοπος Χερσονήσου ὑπέγραψα:—  
 60 Παῦλος ὁ ἐλάχιστος ἐπίσκοπος πόλεως Λάμπης ὑπέγραψα:—  
 61 Εὐτρόπιος ὁ ἐλάχιστος τῶν ἐπισκόπων πόλεως Εὐάζων ὑπέγραψα:—  
 νοταρίου μου Θεοδοσίου:—  
 164 <Ζηνόβιος ἐπίσκοπος πόλεως Βάρκης ὑπέγραψα:—>  
 165 Ζήνων ἐπίσκοπος πόλεως Τευχείρων ὑπέγραψα:—  
 166 Εὐσέβιος ἐπίσκοπος Νειλουπόλεως ὑπέγραψα:—  
 167 Ἡρακλείδης ἐπίσκοπος Ἡρακλεοῦς ἀνω ὑπέγραψα:—  
 168 Μακάριος ἐπίσκοπος Ἀντίου ὑπέγραψα:—  
 169 Σαβίνος ἐπίσκοπος Πανὸς ὑπέγραψα:—  
 170 Ἀθανάσιος ἐπίσκοπος τῆς Σκηψίων πόλεως ὑπέγραψα:—  
 171 Φιλούμενος ἐπίσκοπος Κίνης ὑπέγραψα:—  
 172 FELIX EPISCOPVS CIVITATVM APOLLONIENSIVM SVBSCRIBSI:—  
 173 Τιμόθεος ἐπίσκοπος ἐπαρχίας Σκυθίας πόλεως Τομέων ὑπέγραψα:—  
 174 Ζηνόβιος ἐπίσκοπος πόλεως Κνωσσού ὑπέγραψα:—  
 175 Παυλῖνος ἐπίσκοπος τοῦ Μαιουμά ὑπέγραψα:—  
 176 Φοιβάμμων ἐπίσκοπος τοῦ Κοπτοῦ ὑπέγραψα:—  
 177 Παβίσκος ἐπίσκοπος Ἀπόλλωνος ὑπέγραψα:—  
 178 Ἀνδρέας ἐπίσκοπος Ἐρμουπόλεως ὑπέγραψα:—  
 179 Φανίας ὁ ἐλάχιστος ἐπίσκοπος Ἀρπάσων ὑπέγραψα:—  
 180 Θεοσέβιος ἐπίσκοπος Πριήνης ὑπέγραψα:—  
 181 Μάξιμος ἐπίσκοπος ἄσιας ὑπέγραψα:—  
 182 Θεόκτιστος ἐπίσκοπος Φωκείας ὑπέγραψα:—  
 183 Ἐρμόλαος ἐλάχιστος ἐπίσκοπος Ἀττουδαίων ὑπέγραψα:—

Sl. 1. Efeški koncil (431.), potpisi Senecija, biskupa Skadra i Feliksa, biskupa Apolonije-Bilisa (prema: ACO<sup>1</sup> 1/7, 113.9 [no. 49], 116.27 [no. 172]).

1 Iz poblize neutvrđenih razloga Anastazije Bibliotekar nije preveo na latinski popratnu bilješku (ῥωμαίq) uz imena druge dvojice biskupa već jedino onu uz ime splitskog biskupa Ivana. Međutim, sudeći po grčkom izvorniku izvjesno je da je tekst zapisnika sadržavao istovjetnu opasku i uz njihova imena, tj. da su se Lovro i Urso također potpisali na latinskom jeziku, v. ACO<sup>2</sup> 3/2, 501. *Anastazijev prijevod smatra se najbližim grčkom arhetipu te vremenski prethodi svim dosad poznatim rukopisima što čuvaju tekst na grčkom jeziku. Ovi tu informaciju bilježe na različite načine, ali s uvijek jednim jedinim mogućim tumačenjem – rukopis<sup>T</sup> (codex Taurinensis B.II.9 [gr. 67], druga polovica 13. st.): Σαλονηνητιανᾶς ὁμοίως ῥωμαίq; rukopis M (codex Marcianus graecus 166, druga polovica 13. st.): Σαλονηνητιάνας ἐκκλησίας ὑπέγραψα ῥωμαίq; rukopis H (codex Harleianus 5665, kraj 11. st.): Ῥώμης καὶ αὐτός umjesto Σαλονηνητιανᾶς – Lamberz 2004, 48, bilj. 188. Okolnost što podudarne primjedbe zapisničara nema uz potpis kotorskog biskupa Ivana (Ἰωάννης ἐπίσκοπος Δεκατέρων), ukazuje da je taj prvosvećenik vjerojatno ipak bio u stanju reproducirati svoj potpis na grčkom jeziku, što je donekle očekivano s obzirom na poziciju tog grada na najjužnijim predjelima Dalmacije, gdje je grčki utjecaj mogao biti razmjerno snažniji. Izgleda da je Ivan Kotorski prisustvovao jedino sedmom zasjedanju koncila (13. listopada 787.): ACO<sup>2</sup> 3/3, 818.5 (no. 327); Lamberz 2004, 78 i bilj. 383; PmbZ #3069; PBE, s.v. Ioannes 119.*

### Lost in Translation. More on the Names of Dalmatian Dioceses and their Bishops in the Acts of the Second Council of Nicaea in 787

The acts of the Church Council held in Nicaea in 787 contain unique data on the first known medieval Dalmatian bishops (Split, Rab, Osor, Kotor), who, with more or less perseverance, have been researched in Croatian historiography since the 1930s. Based on a recent critical edition of the Council's acts, the paper draws attention to some thus far unobserved and unique data contained in the text: the exclusive use of Latin by the bishops of the first three aforementioned cities. The author analyses and interprets this information and puts it in context. He concludes that this proves Latin monolingualism of Dalmatian urban communities as well as the specific position that the Dalmatian dioceses occupied at the crossroads between East and West.

**Key words:** Dalmatia, Early Middle Ages, Church history, Dioceses, Latin, Greek, The Second Council of Nicaea.

# Epitafika na hrvatskome području

STIPE BOTICA

Filozofski fakultet Sveučilišta u Zagrebu

Zagreb, Hrvatska

Epitafikom se ovdje naziva pojava, sustav i funkcija ove male literarne forme. Prati se kronološka pojava epitafa na hrvatskome prostoru od antike do naših dana. Antički su epitafi preuzeti iz stručnih knjiga, a suvremena epitafika s dvjestotinjak groblja na hrvatskome području. Suvremene epitafe zapisali su u naše dane studenti kroatistike iz Zagreba i drugih hrvatskih sveučilišta. Natpisi na nadgrobnim spomenicima, epitafi, specifična su jezična manifestacija poznata u svim grafijskim kulturama, a sežu i do najstarije uporabe grafijskih sustava. Epitafi su kratka jezična fiksacija kojom se prenosi neka poruka o pokojniku ili nešto drugo u svezi sa smrću, uspostavlja komunikacija među onima koji su osjetili *činjenicu smrti*. Kao uzorak za ekspertizu poslužilo tridesetak antičkih epitafa i pedeseta novijih hrvatskih, posebice za poginule u Dfomovinskom ratu, pa su se pokazale sadržajne, jezične, stilske i idejne odlike epitafa.

**Ključne riječi:** epitaf, komunikacijski modeli, jezik, stil epitafa.

Epitafikom se ovdje naziva pojava, sustav i funkcija ove male literarne forme. Prati se kronološka pojava epitafa na hrvatskome prostoru od antike do naših dana. Antički su epitafi preuzeti iz stručnih knjiga, a suvremena epitafika iz nedavno otisnute knjige,<sup>1</sup> odakle je i veći dio ovoga teksta. Natpisi na nadgrobnim spomenicima, epitafi, specifična su jezična manifestacija poznata u svim grafijskim kulturama, a sežu i do najstarije uporabe grafijskih sustava. Jedna od mogućih definicija *epitafa*: kratka jezična fiksacija kojom se prenosi neka poruka o pokojniku ili nešto drugo u svezi sa smrću, komunikacija među onima koji su osjetili *činjenicu smrti*. Poruke, kao takve, sadržane u riječima (poruka može biti i /s/ likovna i nekim drugim znacima/symbolima) mogu se promatrati i kao specifični književni oblici u određenome kontekstu i s izrazito naglašenom funkcijom.

Slijedom toga, groblja kao mjesta posljednjeg ovozemnog počinka ljudi/smrtnika i kao stvarni učinak – bez obzira jesu li skromni humak ili raskošni mau-

zolej/piramida – ona su svojevrsni spomenari na lik i djelo pokojnika. Takva su mjesta najčešće na povišenom prostoru, izgledom nalik gori, a onda i asocijativno: svetim gorama. Stoga, dakle, sa znatnim mitskim i svetim obilježjima, i zbog veće naslage asocijativnoga, ukopna su mjesta po mnogočemu posebna i izdvojena.

Ljudi su u svim kulturama kao živući cijenovali dobre i lijepe običaje (primjerice u odijevanju, hrani, načinu življenja, ophođenja i tome slično)<sup>2</sup> i uznastojali stvoriti i sankcionirati konvencije koje će zajamčiti da će se i s »beživotnim«<sup>2</sup> tijelom humano postupati. I da će se, raznim načinima, čuvati bar neka uspomena na preminulog. Osnaživat će se i na način koji će omogućiti neku prisnu vezu s pokojnikom odnosno stvaranje bliskih veza umirućega i živućih. Prikladno grobno mjesto i dekoracija na njemu – važniji su i vidljivi znaci brige o pokojniku.

Što li je sve smrtnog čovjeka i društvo kao cjelinu, makar on mislio i da nije *običan smrtnik*, poticalo

1 Botica 2007.

2 Usp. o tome: Simonić 2000.

da iznad lijesa, sarkofaga, gomila kamene gromade i milijune kamenih blokova – ne može se tako lako odgonetnuti? Možda i zbog činjenice da „Smrt je uvijek strašan, zastrašujući događaj, a strah od smrti je univerzalan strah iako mislimo da smo ga svladali na mnogim razinama“.<sup>3</sup>

Verbalizirati nešto o pokojniku da bi se s njim uspostavila posmrtna komunikacija prvi je i osnovni zadatak epitafa. To je posebice naglašeno u simboličkoj vizuri teksta, jer je ono metaforično u njemu nastalo iz pojedinačnog osjećaja da se pripada zajednici – kao novom participantu komunikacije. Tu svaka riječ, svaki znak ima svoj vlastiti smisao pa i vlastitu priču, iskazanu možda običnim riječima, ali uvijek i metaforiziranu. U svim vrstama epitafiranja riječi gube svoje primarno značenje i obvezatno ga dopunjuju novim jačim, uzvišenim, alegorijskim i metaforičnim.

Natpisi na grobovima i grobnim mjestima - u *grafijskoj fazi* kulture može se donekle jasnije pokazati jer je *natpis* znak sam po sebi - svojom strukturom rječito šalju preciznu poruku, specificirani *kod*. Poznat je, tako, nadgrobnni zapis termopilskim junacima, kralju Leonidu i svim njegovim tristo junaka, koji su junački poginuli braneći 480. godine prije Krista Termopilski klanac pred brojno nadmoćnim Perzijancima:

*Javi u Spartu, o stranče,  
Da ovdje ležimo mirno,  
Njihovih zakona, svi slušajuć pokorno glas.*

Ovakva poruka (posebice u prva dva stiha), kao specifična komunikacija u primjerenom kodu, postat će vrlo uporabljiva i gotovo *klišejiziran moto* brojnim junacima, herojima, koji su bilo gdje i bilo kada poginuli za domovinu u srazu s brojno nadmoćnim neprijateljem. Načelno, takvima se i grade posebna grobna mjesta kao poticajan *memento* cijeloj zajednici.

Junaštvo (i herojstvo) kojim se može, u povijesnoj perspektivi, podičiti poginuli najčešće mora biti i vidljivo označeno pa je često poseban znak i konkretizacija takvih grobova. Takvu je mogućnost naznačio i Homer kad je rekao:

*»mrtvo tijelo...  
neka mu grobni humak uz Helespont široki naspu,  
gdjekoji potom nek reče od ljudi kasnijih brodeć  
na lađi punoj vesala po iskričavome moru:  
grobni je hum to junaka, al` ubi ga svijetli Hektor«.*<sup>4</sup>

Iako ovdje nema natpisa, jer Homer je još pretežito u *agrafijskoj fazi* grčke (i ljudske) kulture, ipak je ovaj *humak*, i kontekstualane sveze, ono što je tipično za epitafsku formu: trajna uspomena na pokojnika.

Grobljanska kultura na hrvatskome području može se pratiti od prapovijesti,<sup>5</sup> a hrvatska epitafska praksa, ili još šire i vremenski dublje: na hrvatskome području/prostoru, može se pratiti od antike. Tu je iznimno važna i brojna epitafika grčkoga (helenkog) razdoblja, kao prve grafijske kulture na ovim prostorima. Kao prvi i važniji znak te kulture »stoje na raspolaganju samo nadgrobnni natpisi«,<sup>6</sup> odnosno deset grčkih epigrama što ih je otisnuo i prokomentirao D. Rendić-Miočević.<sup>7</sup> Za ove epigrame/epitafe, kao i one koji će poslije nastati na latinskom jeziku, reče da »ponajveći udio u tim pjesničkim, najčešće nadgrobnim, epigramskim ostvarenjima (*carmina sepulcralia*) imali su `profesionalni` stihotvorci, kojih je, nesumnjivo, bilo i stalno naseljenih u mnogim gradovima provincije«. <sup>8</sup> Tako je u helenskoj Isi sačuvano nekoliko epigramskih nadgrobnjaka, a za našu je pozornost zanimljiv onaj koji je posvećen vojniku za čijom »vrlinom žudi ovaj grad, koji si jednom oplodio i poginuo, pošto si stupio u zemlju Ilira«. <sup>9</sup> Među helenskim nadgrobnjacima iz Salone izdvajamo onaj

3 Kübler-Ross 2008, 16.

4 Homer, *Ilijada*, VII, 86-89.

5 Usp. o tome: Dimitrijević, Majnarić-Pandžić i Težak-Gregl 1998.

6 Katičić 1998, 53.

7 Rendić-Miočević 1987.

8 Rendić-Miočević 1987, 14.

9 Katičić 1998, 55; Rendić-Miočevićev prijevod znatno je drukčiji od Katičićeva te se za potrebe ovoga teksta odlučujem za Katičićeve prijevode grčkih i latinskih epitafa.



koji je posvećen mladom Asterisu: »Momka u prvoj mladosti, veliku diku svojih roditelja, Asterisa, digao je iz života zlobni Had. Leži u ovom sarkofagu, tu gdje gledaš, prolazniče, suze i uzdahe ostavio je svojim roditeljima. Budi veseo, Asteris! Mnogi su otišli prije tebe, mnogi će poslije tebe, nitko nije besmrtni.«<sup>10</sup> Očito je po stilizacijama formulativnog tipa da se ovdje i drugdje učvrstila epitafska forma i prepoznatljiva epitafska komunikacija u čijoj se stilizaciji osjeća »udio putujućih prigodnih pjesnika, koji su s već šabloniziranim epigramskim (epitafnim) shemama obilazili manje provincijske centre i ostala područja, unoseći *ad hoc* u gotove tekstove određene modifikacije, prema konkretnoj situaciji ili potrebi.«<sup>11</sup>

Brojniji su iz rimskoga razdoblja kulture na hrvatskom prostoru koja bi se mogla potkrijepiti stotinama relevantnih primjera.<sup>12</sup> Najveći broj ih pokazuje iznimno suptilan odnos živih prema mrtvima, posebice roditelja prema djeci, ljubavi među supružnicima,<sup>13</sup> nesretne sudbine mladih ljudi.<sup>14</sup> Tako je grobni humak i epitaf podigla »...sinu...nesretna mati...koji poginu...rogom proboden baš dok goved`ma davaše krmu.«<sup>15</sup> I općeljudske vrijedne crte koje se, posthumno, pripisuju umrlima, ali i za života neke vrijednosti koje će uzveličati pokojnika ili pokazati sustav

vrednota koji je krasio pokojnika.<sup>16</sup> Grobno mjesto postaje drugi dom, a smrt je stravična i neumoljiva, kao što pokazuje natpis na grobu rođene Grkinje s otoka Hiosa, pokopane u Saloni: »Ovdje sam ja Hijanka, pepeo, usud je razorio moju ljepotu. Smrt, jao, izjednačuje sve, smrt otima svaki ures.«<sup>17</sup> I ovdje je, kao što je čest slučaj u nadgrobnjacima, poruka upućena živima jer je iz opcije umrloga sve drukčije pa je tako opravdan i ovaj savjet:

*Bene concordē vivite*

*Vivite fit minus una dies*

*Commemora tecum nil stomachi:*

*Haec nobis d(omus) perpetua.*

(»Dobro živite u slozi! Od življenja jedan je dan manje. Imaj na pameti da se ništa ne središ: ovo nam je vječni stan«).<sup>18</sup>

Najviše je latinskih epigrafičkih nadgrobnjaka iz Salone, a ima ih i iz Tiluriuma, Albone, Apsora, Skardone, Pitunta, Ise, Bratije, Kolenta, Baške Vode, Narone, Epidaura i drugdje i iz rimske Dalmacije i Panonije. Mnogi od njih pokazuju i sadržajni i stilsku vrsnoću.

Grob u zavičaju drevna je ljudska želja pa tako čitamo na jednoj od najstarijih salonitanskih stela iz 1.

10 Katičić 1998, 56.

11 Rendić-Miočević 1987, 14.

12 Primjerice u već navedenim knjigama Rendić-Miočevića (ima 75 primjera) i Katičića. Pored ovih dviju kapitalnih knjiga ima ih još, a za našu temu osobito su poticajni primjeri u knjizi Vedrane Delonge, *Latinski epigrafički spomenici u ranosrednjovjekovnoj Hrvatskoj*, Split 1996.

13 Takav je zagrebački epitaf na sjevernom tornju Kaptola u blizini Katedrale.

14 Tako na jednom piše da je umrla mlada nekoliko mjeseci stara djevojčica kojoj »*abstulit ultra dies una cum corpore nomen*« (»crni joj je dan skupa s tijelom odnio ime«), a na drugomu da se neki mladić iz okolice Skradone veselio školovanju u Rimu kad ga je »*invida fortuna repenti funere mersit*« (»zavidna ga je sreća pokopala naglim pogrebom«), Katičić 1998, 61-62.

Na natpisu u Baškoj Vodi piše: »Brodolom donije mu smrt sa samih jedanaest ljeta, // tijelo mu odnijelo more k sebi. // Stoga natpis mu ime tek spominje, dragim pak tugu«; Rendić-Miočević 1987, 66-67.

15 Rendić-Miočević 1987, 85.

16 Tako je dirljiv elegijski distih koji je za sebe izrekao rimski vojnik iz XI. legije, pedesetih godina poslije Krista na čijem je grobu pisalo: *Vixi quod potuit semper bene pauper honeste fraudavi nullum: nunc iuvat ossa mea i* (»Živio sam, siromah, koliko sam mogao uvijek pošteno / nikoga nisam prevario: to sada godi mojim kostima«), Katičić 1998, 57.

U Epidauru se nalazi ovaj u kojem otac hvali svoju umrlu kćer. »Izvrstan ures braka, milo svjetlo roditeljima, osobito blago tijalo i duše, Vicencija se u punom cvatu grabi zbog zavisti sudbine i sada se pokapa prije svojega oca Heliona. Zapravo samo tijelo, jer vječni duh se za svoje zasluge dovija elizijskih nastamba«, Katičić 1998, 62.

U Burnumu (u blizini Knina) piše: »Živjeh dok mogoh, uvijek lijepo, skromno, pošteno, // nikog ne prevarih; godi mi kostima to«, Rendić-Miočević 1987, 72-73.

17 Katičić 1998, 65.

18 Katičić 1998, 65.

st. da »mnoge zemlje obađoh putujući svuda, / dug svoj vratih u rodnom ležeći, pokopan, kraju«. <sup>19</sup>

Pored tekstualne vizure, nezamjenjive u epitafima, grobovi su se ukrašavali kipovima i drugim ukrasima, posebice u najbrojnijoj epitafici, u Saloni, u maniri ove vrste pjesništva cijeloga Carstva, ali je i ovo podneblje ostavilo svoj trag, jer je »antičko pjesništvo i kiparstvo...tu kao izraz ilirske duhovnosti duboko ukorijenjene u svoje tlo«. <sup>20</sup> Zaključio je ovaj veliki znalac hrvatske i ine humanističke duhovnosti da to »nije velika literatura koja se tu upoznaje, ali je to oplemenjena i odnjegovana literarna stilizacija svakodnevnice«. <sup>21</sup> A da je svakodnevnica bila nepredvidiva i okrutna, može posvjedočiti i ovaj iz Salone: »Mati sahrani tu od bijednog poroda dvoje, // kosti ne isprativ tad pogrebom dostojnim njih. // Prokula ubi u Rimu crijep, skliznuvši s krova, // Sipont Kladili pak lomačom okruni smrt. // Naudi tebi, što rodi ih, zavjet bozima strogim, // više da uzmognu dić` morahu dobra i dat«. <sup>22</sup>

Smrt mlade žene u porodu – »Maksima gajila nadu: postat će uskoro mati; / porođaj nesretan pak naglu joj donije smrt«. <sup>23</sup>

Može se primijetiti da je dobar dio ovakvih stilizacija trajno ostao na ovom prostoru i kao da su nikle iz ove zemlje i duhovnosti koja je srasla s tom zemljom.

Epitafika je u znatno manjoj mjeri i u kršćanskoj kasnoj antici na području rimske Dalmacije i Panonije. Iz najranijeg je razdoblja kršćanske duhovnosti na hrvatskome prostoru ima dosta epitafa, i ulomaka epitafskoga. Za ilustraciju, ovaj rani (gotovo najraniji) na ploči koja je ukrašavala grob mučenika Dujma, gdje piše: »...*epis/c. Domn/ionis qui ... passus es/t III/s April*« (»biskupa Domniona koji je ... pretrpio mučeništvo 3. dana aprilskih ida«. <sup>24</sup> Kršćanskim svjetona-

zorom i skladnom stilizacijom oblikovan je nadgrobnjak (na grčkom jeziku) djevojke Euzebije (s prijelaza iz 2. u 3. st.): »Gledaš lijes čiste Euzebije, koja je još kao djevojka bila već dvije godine potpuna vjernica. U trećoj je ostavila život ne okusivši zloću, da sjedne na prijestol sa svetim dušama«. <sup>25</sup> Tekst ovoga epitafa baštini sve vrsne stilizacije epitafske djelatnosti (poganske) rimske duhovnosti. I nadgrobnjak djevojčice Petronije i njenih roditelja u heksametima:

*Pro nefas! Iste tuum loquitur, Petronia, nomen  
Iam titulus, nono vixdum lacrimabilis anno  
nata, diu dulcis et longo pignus amoris.  
Vita brevis, sed nunc istic iam longa parentum  
Vulnera. Nereus genitor genetrixque funesti  
Sofronia brevibus flevere querellis.  
Tu tamen hinc spera caelum pia mente fidelis*

(»Jao, to ne smije biti! To tvoje ime, Petronijo, već izgovara nadgrobnni natpis, a rođena si, ti koju treba oplakivati, jedva prije devet godina, odavna kao zalog slatke i duge ljubavi. Život je kratak, ali sada su odatle roditeljima duge rane. Roditelj Nerej i roditeljica Sofronija, uciviljeni, oplakivalci su je tužbalicama samo kratko. A ti, prolazniče, nadaj se odavde kao vjernik pobožne duše nebu«. <sup>26</sup> Na tragu kršćanske latinske lirike u antičkoj Saloni heksameterski je nadgrobnjak nepoznatom učenom mladiću čije je »...mlade godine ispunila nauka, jao, sad oplakivan odlaziš te obilnu radost roditelja i sve njihove nade skrivaš sa sobom pod tužnim prahom. A sada neka te Bog, koji te je stvorio, a sada odnosi, primi blag i neka ti tijelo čuva za radost«. <sup>27</sup>

Zanimljiva je jedna nadgrobnjačka stilizacija, među ostalim i za sociološki opis tadašnje duhovnosti, umrlom vojniku u Manastirinama iz 360. godi-

19 Rendić-Miočević 1987, 165.

20 Rendić-Miočević 1987, 64.

21 Rendić-Miočević 1987, 73.

22 Rendić-Miočević 1987, 132-133.

23 Rendić-Miočević, str. 181.

24 Katičić 1998, 80.

25 Katičić 1998, 116.

26 Katičić 1998, 116-117.

27 Katičić 1998, 217.

ne koji kaže »Nije zaslužio da se okrivljuje, nego je zaslužio da bude voljen, on je, isti, i vojvoda, i drug, i k tome vojnik svojega kralja, a njegov glas, koji je dostojan uspomene, neka bude slavan kroz vjekove«. <sup>28</sup>

Formulativni izričaji kojima se oformljuju epitafi iz ranijeg rimskog razdoblja lako su se uklopili u kršćansku duhovnost, a tome se uglavnom prilagodila i heksameterska versifikacija.

Među epitafima iz 5. i 6. stoljeća samo nekoliko izražajnijih: u Saloni (na Crkvinama) gdje je pokopan neki monah Petar na nadgrobnjaku piše: *hic in pace / quiescit / Petros mona(chus servus) / scti Petri* (»Ovdje počiva u miru Petar monah, sluga sv. Petra«). <sup>29</sup> S druge strane, pojavljuje se i prozna stilizacija, pa i na epitafima, a na nekima izmiješano versifikacijsko i prozno, kao na grobu nekog oslobođenika iz Salone gdje je ispostavljen životopis umrloga: »Gledaš Ursov grobni humak, tko god da jesi putniče, kojega je mlada ugrabila konačna sudbina. Pročitaj ovo, molim. On je živio kroz pedeset godina. Jao, jadna Aleksandrija jeca lišena muža, kojega je kao slatkoga supruga imala u vlasti dvadest i šest godina. I nitko se nije vratio! Opo-minji druge: Život je kratak. Svima Parke predu niti i nitko neće ostati pošteđen. Ona je njmu tjeskobna ostavila dva sina. Takav položaj obuhvaća čitav svijet. Alo zasluga i dobra djela pomažu, napor i vjernost. To je mene oslobođenika učinilo valjanim za gospodare. To me uvijek brani i združuje s blaženicima. Ako bi mi htio biti jednak, brini se slično kako sam se i ja«. <sup>30</sup>

Ponegdje su epitafi znak društvenog statusa pa je tako jedan svećenik iz višeg sloja salonitanskog građanstva preminuo 13. 8. 599. i dao uklesati na Marusincu ovaj tekst:

*†Hic iacit Ioannes peccator et indignus presbiter.  
†Expleto annorum circulo quinto  
hunc sibi sepulcrum Iohannis condere iussit*

*Marcelino suo proconsule nato  
germano praesente simul cunctosque nepos  
ornavit tumulum. Mente fideli defunctus  
accessit obsis unacum coniunge natis  
Anastasio servans reverenda limina sancti.  
Tertio post decimum Augusti numero mensis  
Ind/ctione altera/ braefinivit saeculi diem*

(»†Ovdje leži Ivan, grešnik i nedostojni svećenik. †Kad se napunio peti krug godišta, zapovjedio je Ivan da mu se sagradi ovaj grob u nazočnosti Marcelina prokonzula, svojega rođenog brata i svih nećaka. Okitio je grobni humak pošto je umro vjerne duše i pridružio se kao jamac skupa sa suprugom djeci, čuvajući časn timer svetoga Anastazija. Trećega na broj dana poslije desetoga u mjesecu kolovozu druge indikacije završio je rok svojega vijeka«). <sup>31</sup>

Iz epitafskih se tekstova mogu iščitati i zanimljivi povijesni podatci, posebice u ono nemirno vrijeme sa svršetka 6. i početka 7. stoljeća, za vrijeme velikih nadiranja i avarskoga i slavenskoga življa na ove krajeve. Tako je 6. svibnja 612. onaslovljen epitaf opatice Johanne, kao zadnji datirani ukop na Manastirinama:

*Hic quiescit in pace sancta ab/ba/tissa Johanna Ser-menses qui vixit annus XL. Die Veneres exiit de corpore IIII Idus Maias indictione quinta decima* (»Ovdje počivau miru sveta opatica Johanna Sirmijka koja je živjela 40 godina. U petak je izašla iz tijela, četvrtoga dana majskih ida, petnaeste indikacije«). <sup>32</sup>

Prva dva stoljeća od doseljenja i života Hrvata na ovim područjima imaju malo epitafike, mada su poznata grobišta, nekropole koje su se uglavnom nalazile na uzvisinama i gdje najčešće nema grobljanskih crkava. Sepolkristički je ugođaj obilježen »pogrebnim običajima slavenskog poganstva«, <sup>33</sup> gdje su veliku važnost imali »vatreni obredi« <sup>34</sup> i tradicionalna grobljan-

28 Katičić 1998, 118.

29 Katičić 1998, 111.

30 Katičić 1998, 120-121.

31 Katičić 1998, 121-122.

32 Katičić 1998, 126.

33 Katičić 1998, 196.

34 Katičić 1998, 197.

ska inscenacija i običaji pokapanja.<sup>35</sup> Važno je pripomenuti da Hrvati nisu podizali svoja, nova groblja već su »postojeće prapovijesne upotrebljavali za svoje pogrebe, pa u tome treba vidjeti karakterističnu crtu njihova uživljavanja u kulturni okoliš u kojem su se našli«. <sup>36</sup> Na grobištima sa svršetka 8. i početka 9. st. je bilo nešto ornamentike kršćanske profilacije i ukrasni grobljanski priloz. Od 9. stoljeća uglavnom se crkve grade uz groblja. Nedostatak više epitafa može se pravdati činjenicom da je općenito pismenost bila vrlo rijetka. Ipak, u tekstualnom obliku ono što je bilo i relevantno uglavnom je epigrafskog karaktera, ne grobljanska nego *upisana* potvrda kakvog lokaliteta ili potvrda kakve darovnice na nadvratnicima sakralnih objekata, oltarne pregrade/ograde, potvrde na nekim sarkofazima, na krstionicama (Višeslavova) i sl. Jedan od epitafa iz početka 9. stoljeća je onaj na sarkofagu *svete Stošije* od bijelog mramora iz Zadra u kojem je biskup Donat »dao spremiti dragocjene relikvije. Na sarkofagu su tri natpisa: Na prednjoj strani poklopca uklesano je: †*In nomine s(an)c(t)e Anastasiae + De donis D(e)i et s(an)c(t)e Anastasiae Donatus peccatur episcopus fecit D(e)o gratias.* - »U ime svete Stošije. Od darova Božjih i svete Stošije Donat grješni biskup napravio je Bogu hvalu«. Sa stražnje strane sarkofaga čita se: † *In nomine s(an)c(t)e Trinitatis hic requiescit corpus beate s(an)c(t)e Anastasiae.* - `U ime Svetoga Trojstva ovdje počiva tijelo blažene svete Stošije`. Na desnoj kamenoj plohi piše: †*De donis D(e)i Donatus peccatur episcopus fecit.* - `Od Božjih darova napravio je Donat grješni biskup`«. <sup>37</sup> Iz tog je vremena i jedan epitaf na splitskom sarkofagu »koji pripada splitskoj crkvi svetoga Matije, a poslije njezina rušenja 1881. prenesen je u krstionicu splitske katedrale, nekadašnji Jupiterov hram Dioklecijanove palače. Na poklopcu stoji grčki: ... *Isus Krist pobjeđuje...*, na prednjoj strani ...stoji latinski: †*Hic requiescet fragelis e(t) inutelis Jo-*

*hannis peccator harchiepiscopus.* `Ovdje počiva krhak i beskoristan Ivan, grješni nadbiskup`«. <sup>38</sup> Sličnim je stilizacijama ostvaren još jedan nadgrobnjak u Splitu koji je dao uklesati gradski prior: »U ime gospodnje. Ja Petar, gospodin i prior, rođen, othranjen i školovan u Splitu, sin gospodina Kuzme, dobre uspomenne, slavnoga priora, postavio sam ovaj grob da primi moje grješno tijelo«. <sup>39</sup>

Hrvatima je ipak najvažniji glasoviti nadgrobnjak kraljice Jelene, koji je 1898. pronašao i rekonstruirao iz stotinjak kamenih ulomaka don Frane Bulić, na opće oduševljenje hrvatske kulturne javnosti tog vremena:

†*T/umulo quiescit Helena famosa  
quae fu/it ux/o/r Mihaeli reg(i) materq(ue) Stefani r/egis,  
ea que/ mo(rt)ua ru/bori r/enuit regni VIII idus  
m(ensis) oct/o  
bris in pac/e hic or/dinata f/uit an(no) ab incarna/tio-  
ne D(omi)ni DCCCCLXXVI i/nd. IV/ cicl/o/ l(una)  
V ep(acta) XVII cic-  
lo sol(ari) V lun(a) v/concurrente VI. Istaq/ue v/ivens fu-  
/nere/ regni/i i/et/a/ mater fit pupillor(um) tutor/q(e)/  
viduar(um).  
Icque aspicie/n/s, vir, anime dic: miserere Deus*

(»U grobu počiva Jelena glasovita, koja je bila žena kralju Mihovilu i majka Stjepana kralja, ona koja je smrću prezrela kraljevski grimiz osmoga mjeseca listopada i ovdje u miru pokopana godine od Gospodnjeg utjelovljenja 976, indicije četvrte, petoga mjeseca cikla, sedamnaeste epakte petoga kruga sunčanoga koji pada sa šestim. To je ona koja je za života kosnuta smrću u kraljevskom domu, postala majkom sirota i zaštitnicom udovica. Ovamo pogledaj, čovječe, i reci: `Bože, smiluj se duši`«). <sup>40</sup>

Slične formulacije ima i nadgrobnjak splitskoga nadbiskupa Martina (bio u službi između 970. i

35 Belošević 1980.

36 Katičić 1998, 201. O tome vidjeti Jelovina 1976.

37 Katičić 1998, 368.

38 Katičić 1998, 376.

39 Katičić 1998, 438.

40 Katičić 1998, 427-428.

1000.): »... bio je... zaista plemenit (blag, čovječan) štiteći udovice bio je djeci (siročadi) otac. To mu je bilo i pravo ime. Svaki putnik dolazeći umorna tijela i kličući duši (pokojnika) neka reče...: Bože smiluj se njegovoj duši«. <sup>41</sup>

I zbog sličnih stilizacija i još koješta značajna za nacionalnu povijest i kulturu vrijedna su još dva nadbiskupska epitafa iz ovoga grada, prvi, koji je dao uklesati splitski nadbiskup. Lovro († 1099.), zanimljiv nadgrobni natpis u daktilskim heksametrima: »Dolaziš saznati tko sam koji sam stegnut uzdama smrti. Bio sam Lovrijenac, pastir mnoštvu ovoga grada, i ako sam dok sam upravljao njime činio što manje korisno, silno te molim da to izbrišeš s Kristom kao rukotvorcem. Od grijeha neka te očisti sveti kralj, rođen od djevice«. <sup>42</sup> Drugi, splitskog nadbiskupa Krescencija († 1112.), kraj katedrale sv. Dujma (u heksametrima): »Kakav je život spas svima, to se vidi po urnama u kojima ostaju kosti i pepeo od bijednoga tijela, koliko god da je dobroga učinio, koliko god sjajnog. U ovom je gradu, koji se zove split, Krescencije bio kolovođa. Sada je izagnanik od cvijeća ovoga svijeta«. <sup>43</sup>

U samostanu svete Marije u Zadru nalazi se grob opatice Većenjege s četiri grobna natpisa. Na jednoj me piše da »...leži tu pokopana Većenjega koja je sagradila zdanja tornja i ujedno kapitul...«, na drugoj: »Neka se moli onaj koji gleda govoreći: Počivala u miru da kako joj kovčeg pokriva tijelo i duh poleti u visine, na trećemu: »Dolazeći ovamo, okreni lice i gledajući ovaj grob, reci: Ovoj pobožnoj duši podaj mir, Gospodine«, a četvrti je pohvala pokojnice. <sup>44</sup>

Sa svršetka XII. stoljeća ima nadgrobni natpis uglednog Dubrovčanina Vita Prokulova s otočića Lokruma:

*†Pro se, pro fratrum requie, pariterque parentum,  
hoc Vitus Proculi fieri fecit monum(en)tum.*

(»Za sebe, za mir braće, a isto tako i roditelja, dao je Vito Prokulov izraditi ovaj spomenik«). <sup>45</sup>

Nalazi se nešto epitafike, uz obilje drugih epigrafskih spomenika, na glagoljskom pismu i hrvatskom jeziku, od XIII. stoljeća nadalje, <sup>46</sup> po dobrim opisima i stručnim obradama uglavnom poznato stručnoj javnosti.

Isto se može reći i za obilnu i raznovrsnu epitafsku praksu na stećcima i na hrvatskom i bosansko-hercegovačkom području. Dosta je nadgrobni natpis na stećcima. Samo jedan fragment epitafske formulacije:

...  
*i legoh  
na svom  
plemenitom  
pod Kočerinom.*

*I molu vas,  
Ne nestupajte na me.  
Ja sm bil kako vi este  
Vi ćete biti kako sam ja* <sup>47</sup>

Brojni su, štoviše i mnogobrojni, primjeri novovjekovne epigrafike i epitafike u Hrvata i mogu se potkrijepiti stotinama relevantnih primjera. Nalaze se uglavnom na grobnim pločama po crkvama, biskupskim dvorovima i samostanima i pretežito se odnose na članove višeg društvenog staleža, posebice višeg klera i plemstva, uglavnom na latinskom jeziku. S obzirom na izričaj i stilistiku dobrim dijelom rabe ustaljene epitafske formule koje se dijelom na-

41 Katičić 1998, 440.

42 Katičić 1998, 545.

43 Katičić 1998, 546.

44 Katičić 1998, 548-549.

45 Katičić 1998, 638.

46 Tako bi bilo zanimljivo vidjeti natpise na grobovima uglednih ljudi u crkvama na latinskom ili natpisima na glagoljici. O potonjem je dobro vidjeti knjigu Fučić 1982.

47 Tekst, i komentar epitafa u knjizi: Lučić 2005, 127-152. Ističe da u ovome kočerinom dragulju »poslije istaknuta znaka križa i invokacije natpis donosi premrežene odrednice: imenovanje, služenje, vladanje, određenje doba, mir i razmirice, samu *končinu*, obred lijeganja na plemenito, zamolbu (za nenastupanje na humku), metafizički paradoks završetka« (Lučić 2005, 151).

laze i na antičkim epitafskim spomenicima na našem području.

Ta praksa svjedoči o kontinuitetu relativno istog stava prema pokojnicima, proizašla dobrim dijelom iz svjetonazora i sustava vrijednosti hrvatskoga društva. Sve ono što ga je (s)tvorilo i izdvojilo, sav onaj sustav vrijednosti, složeno mišljenje o ovozemnom i onostranom, sve religijske specifičnosti, pojedinačna i kolektivna duhovnost, inspirativna su izvorišta za sadržajno oblikovanje epitafa, s jedne strane. Stereotipi i klišeji, općenarodne jezične formule i fiksacije, govorenje i u posebnim izdvojenim i društveno važnim prigodama i u pučkom poimanju običnim zgodama sročili su se u riječi epitafa u želji da se očituju u tim posebnim trenucima. I svakako da u njih, u jezične strukture, zabilježi ovozemno postojanje, istakne kakvo veliko (i pamtljivo) djelo ili, tek ponegdje, da se tekстом skrrije pred smrću. U takvim formulacijama, obvezatno prigodnim, niti ima niti treba biti puno imaginacije i fantastičnosti pa ni beletrističke literarnosti. Jer, govor je sam po sebi lišen aktivna sugovornika, mada je on iznimno istaknut u književnoj komunikaciji. Svi akteri ove književne komunikacije slična su razmišljanja o životu, o nestalnosti sreće, o prolaznosti, sličnih i uvjerenja i dvojba o zagroblju, o bespomoćnosti u takvim prilikama, o pogledu upravljenu onostanošću gdje se, i bez htijenja, odlazi. U trenucima smrti i umiranja – kao društvene činjenice – u Hrvata se uglavnom umuje Davidovim primjerom (kad mu je Urijina žena rodila dijete i ono ubrzo umrlo): »Dok je dijete bilo živo, postio sam i plakao jer sam mislio: `Tko zna? Jahve će se možda smilovati na me i dijete će ostati živo?` A sada, kad je umrlo, čemu da postim? Mogu li ga vratiti? *Ja ću otići k njemu, ali se ono neće vratiti k meni!*«, (Sam, 12, 22-23).

Ponajviše je hrvatskih nadgrobnjaka upravo u tom stilu da onaj ukopnik govori (potencijalnim »oža-

lošćenima«, ali i slučajnim prolaznicima/putnicima, čitateljima, živima, svim recipijentima) da *„Bio sam što ste vi, bit ćete što sam ja!“*. Takve su formulacije ušle i u hrvatsku literaturu, od srednjovjekovlja i Marulića,<sup>48</sup> do suvremenih uporaba i u literaturi i u najširim slojevima hrvatskog pučanstva. I najčešća je formulacija, u različitim inačicama, na hrvatskim nadgrobnjacima. Ima dosta knjiga u kojima su otisnuti hrvatski epitafi, a velik dio nove hrvatske epitaфикe otisnut je u knjizi *„Novi hrvatski epitafi“*, njih čak 1813. Na tako velikom uzorku u pogovoru je naznačena moguća *tipologizacija*, bitne *strukturalne odrednice i funkcija* novih hrvatskih epitafa. Epitafi su, inače, prikupljeni na sto pedeset devet grobalja u Hrvata, a još veći broj nalazi se u kartoteci Katedre za hrvatsku usmenu književnost na Odsjeku za kroatistiku Filozofskog fakulteta u Zagrebu.<sup>49</sup>

Motreći leksičku (i tekstualnu) stranu hrvatskih epitafa, može se uspostaviti ova trodijelna tipologizacija:

1. *Samoimenovani (nominalni) epitafi*
2. *Aforistički (gnomski, paremiološki) epitafi*
3. *Literarizirani epitafi.*

Svaka od ovih skupina ima svoje sadržajne, izražajne i stilske karakteristike.

Također, svaka od ovih tematskih skupina može se potvrditi primjerima. Ako se to spusti na motivsku razinu, onda su u ispisima obuhvaćeni primjereni epitafski sadržajni poticaji, od kojih izdvajamo samo neke. U velikom broju epitafa su obiteljski razgovori i intimni trenuci, poremećeni smrću i ožalošćenošću svih. U nekim natpisima progovara *snažni ožalošćenik* i takav je tekst obično znatnije literarne vrijednosti. U većem broju primjera izražava se zahvalnost živih mrtvima i time uspostavlja iskrena komunikacija. Posebice je uočljiv tragičan rastanak, koji se ni s čim ne može nadoknaditi. Stoga, u nekim ispisima, graditelji

48 U njegovoj pjesmi »Duša iz groba ove riči nam govori« nalaze se stihovi:

*Jer sam nikada ovi bil ja isti  
toj ča si ti sada; zatoj se posvisti.*

49 Koristim priliku da se i ovdje zahvalim svojim studenticama i studentima kroatistike sa hrvatskih sveučilišta koji su marno popisali epitafe na brojnim grobljima.



spomenika i epitafari čine sada ono što je pokojniku bilo drago ili bi bilo drago za života. Nije stoga čudno što je uređenje groba, moguća grobna inscenacija, pa i epitafika – način da se pokojnik „oplače“ na specifičan način, kao znak i vlastitog oplakivanja, iscjeljivanja, bez obzira kako će i kada to činiti. Kategorija žalovanja i oplakivanja pokojnika važna je i nedovoljno društveno valorizirana pa se u tom pogledu našem vremenu prigovara relativiziranje svega pa i nemogućnost za „iskreno i kvalitetno žalovanje“. Općepoznato je da žalovanje nije prestalo pokopom preminuloga već se nastavlja dalje te, stoga, u nekim slučajevima graditelji groba/epitafa ističu da nastavljaju raditi sve što su pokojnici za života činili i što im je bilo drago (kao svojevrsan produžetak njihova života). Ispisuju se ponegdje cijeli životopisi (na usta kazivača – ožalošćenoga, ali i samih pokojnika). Iznose pojedinosti iz život(opis)a, posebno naglašeno one dijelove iz sustava vrijednosti koje u zajednici s pokojnikom obdržavaju. Ima slučajeva da se ispisom obnavlja neki period zajedničkoga života. Dobar dio natpisa pokazuje način kako su preminuli umrli (narочito ako su poginuli) ili se invociraju zadnji trenutci ili neke karakteristične zgone iz pokojnikova života. Na nekim je ispisima plastičan portret pokojnika, do u najmanje sitnice, a pokojnikova vrijednost (posebice karakterna, duševna) je često hiperbolizirana. U ponekim je tekstovima prijekor sudbini (a tek u nekoliko primjera i Bogu) što je »otela« pokojnika. Kad se već moralo u grob, onda može biti, kao utjeha, činjenica što je grob »drage osobe« u domovini. Kao značajna motivacijska nit u dijelu epitafa je njihova regionalna specifičnost – relativno čvrsta sveza s pokojnikom i njegovom zavičajnom pripadnošću. U takvim slučajevima u tekstovima zna zatirati humaniziran krajolik i njegove ljeponosne odlike – kao suprotnost hladnoći groba i sadašnjem smrtnom stanju pokojnika. U takvim se trenutcima pokojniku govori osjećajno, kao djetetu - »tapanjem«, eufemizacijom, deminutivizacijom i slično. Pored verbalizacije, neka su hrvatska groblja puna umjetničkih djela renomiranih hrvatskih kipara, što također zaslužuje interpretaciju i sveukupnu obradu.

Za sadržajnu stranu hrvatskih epitafa sigurno je važna činjenica da su svi spomenuti epitafi nastali od sredine 19. stoljeća, a pretežit dio sasvim novijeg datuma, najčešće od sredine 20. stoljeća. Mali broj onih najstarijih, od ilirizma naovamo, najčešće su u čast osoba koje su zadužile hrvatsku kulturu i u njima je izražen ponos na mjesne velikane.

Najveći dio nadgrobnjaka nastao je zadnjih desetljeća 20. stoljeća do Domovinskoga rata, inače „strašnog vremena“ kad je smrt bila svakodnevnica.. Stoga su najbrojniji u suvremenoj hrvatskoj epitafskoj praksi upravo *natpisi u čast hrvatskih branitelja* iz Domovinskoga rata, a ima ih obilno na cijelom hrvatskom prostoru. Ovdje ih ima dvjestotinjak i tekstualno su raznoliki, mada ima nešto zajedničko što ih sve povezuje: nenadoknativ gubitak obitelji i ponos što su svoje živote ugradili u hrvatsku slobodu. I ono što je tekstualno prepoznatljivo: zanosno pohvalničko u čast suvremenih »vitezova«, »junaka«, »heroja«..., kao nastavak motiva i stilizacija iz tradicionalnih pohvalnica epskoga narodnog pjesništva ranijih razdoblja.

Izražajna strana novih hrvatskih epitafa je nedvojbeno zanimljiva jezična manifestacija, premda epitafi nemaju čvrstu tipološku fakturu po kojoj bi se mogao odrediti neki jedinstveni i prepoznatljivi izražajni model. Govor je često vrlo afektivan, direktan, ukrašen, a u tekstualnoj izgradnji stihovan, sa svrhom da djeluje sugestivno i uvjerljivo, potičući stanovitu osjećajnost u recipijentata, s naznakama sjete i slutnje.

U brojnijim primjerima majke govore naročito prepoznatljivo i najjače sugestivno. Tada, a i drugdje, osjećaji se ili ne mogu izreći ili se namjerno ne izriču, a stilizacijama je naznačena silna količina emocionalnoga.

Vrlo je snažno govorom sugerirano nadanje u snagu vjere, pouzdanja u Boga »gospodara svega«, potpuna predanost kršćanskom svjetonazoru, itd. Rabe se izričaji iz Biblije, liturgije, kršćanske terminologije, hrvatske kulturne tradicije i ukupne kršćanske duhovnosti. U dobrom dijelu hrvatskih epitafa pretpostavlja se da je pokojnik samo fizički odsutan, a u mislima je „živ“ sa svojim.

Epitafi su stvorili svoj funkcionalni stil, sa svim svojim stilskim specifičnostima. S obzirom na odklon od hrvatskoga izražajnog standarda valja istaknuti i brojnije izražajne nezgrapnosti, nepravilnosti u gramatičkom smislu: primjerice, »sna *kojeg* smo svi sa-njali«, »cvijeta, *kojeg* si trgao«, »ovaj *kami*«. Znatne su nesigurnosti uporabe *ije/je/i/e*, čak do te mjere da je u ovom segmentu potpuna zbrka. Sve su »nepravilosti« ovoga tipa ostale u našem ispisu pa i ovaj izbor teksto-va može biti pokazatelj stupnja ukupne (ne)pismeno-sti hrvatske sredine.

S obzirom na leksikalizaciju vrijedno je istaknuti pojavu vrlo velikog broja deminutiva (ženica, ptičica, »cvijetak«, ružica, majčica, bakica, sestrice...), što je vezano uz uzrazito emocionalno stanje sudionika ove komunikacije.

S obzirom na učestalost ključnih riječi, zapaža se česta uporaba glagola »otići«, »otputovati«; pojačana pojava kolokvijalnih i frazeoloških izričaja tipa »doviđenja«, »vidimo se /uskoro/«. »do ponovnog susreta«, »zbogom«, »ostaj u miru«, itd., čija se uporabljivost mora promatrati kontekstualno.

Smrt je u epitafskoj komunikaciji sasvim konkretna, personalizirana i personificirana. U pravilu je došla brzo, neočekivano, iz pogleda svih komu-nikanata *nepripremljeno*. Ponegdje je smrt tajna fizičkoga nestanka, kao dio ljudske sudbine, ali je u epitafima »nametnuta« i zbog tuđe (posebno liječ-ničke) nebrige. Rjeđe je u epitafima smrt apstraktna i životna tajna.

Eshatologija, u širem aspektu ovoga pojma, goto-vo je prešućena. Epitafi motre drugi život, posmrtni, kao nastavak ovoga života i u njima je izražena silna potreba suživota i druženja, bar u bližem vremenu od smrtnog rastanka s pokojnikom.

Među izražajnim odlikama hrvatskih epitafa još bi se mogao izdvojiti izričaj *prozimetra*, najčešće izmije-šan s deseteračkim stihom. Stih, bez obzira pojavljuje li se sam ili s proznim dodatkom, često je neujedna-čen/nesimetričan, nesiguran u svakom pogledu.

I *fragmentarnost* je vidljivo obilježje hrvatskih epi-tafa, kao i velika količina raznolike *citatnosti* i *interci-tatnosti*, posebice iz Biblije, pa iz literature (poezije), a

onda iz raznolika aforističkoga te usmenoknjiževno-ga gnomskog izričaja.

I što je osobito važno, izražajnu stranu hrvatskih epitafa gotovo je nemoguće odvojiti od stilske, jer je postojanje stila uočljivo kao izražajna specifičnost za ovaj vid književne predmetne stvarnosti. Ono što bi na ovoj razini, po načelu interakcije izraza i stila, bilo vrijedno uočiti jest činjenica da je dobar dio nadgrob-njaka okupljen oko poetizacije tišine (»nijema tišina« i »grobna tišina« kao sintagme pojavljuju se po desetak puta), gdje se, s jedne strane, očituje sjeta, slutnja, muk i šutnja – a s druge strane, »jedino ptice pjevaju« i suho lišće »šapće«.

Različiti su izričaji za grob, a najčešće je - meto-nimijski – »grob – stan ledeni«. Često je i vrlo raz-granata *simbolika kamena*, kao grobne ploče i novog obitavališta. I ovo je postalo opredmećeno, konkretno i nema većih stilizacija za umovanje, mada se često, gotovo mehanički, postavlja pitanje *zašto?* Odgovor mnogi epitafi nalaze u pojmu *ljubavi* – najčešće u kri-stijaniziranom značenju, koju smrt ne prekida (pose-bice iz Pavlovljeva pojmovlja da se povezanost, život, bliskost ne prekida smrću).

Zašto se najčešće javljaju stihovani epitafi? To je zato što se poruka za sve sudionike ovakve komuni-kacije najbolje izriče običnim stihovanjem, sveuku-pnom konkretizacijom, a nikavim apstrakcijama. Figurativnost je na razini lako odgonetljive stiliza-cije te je uporaba alegorija baš onakva kakvu pozna tradicijska kultura. Tek ponegdje progovori i tradi-cijska metafora, posebice *floristička* (gdje je umrla žena=cvijet, ljiljan, ruža, ljubičica, ciklama...; *život* = križ, nevolja...; *sudbina* = smrt, »ispiti čašu«, Bog tako htio...). Sve su takve metafore lako odgonetljive. Rjeđe su nešto *smjelije metafore* (primjerice »suze ponosne«, »suza sreće«, *smrt* = »jezero«, »hladna voda«, »preki-nuta radost pred škripom kotača«, »smrklo se srce u nama«, *grob* = »sveta zemlja«, »postelja«; *majka* = »gru-men tuge«).

Vrlo često rabi se metonimija u svom izvornom smislu, naročito ona gdje je pars pro toto (primjerice sklopljene *blage oči*, »malaksale *tvoje ruke*«, »zanijemi-la *draga usta*«).

Iz tradicijske kulture i literature rabe se brojni stalni *epiteti* – u tolikoj mjeri da ih je nepotrebno i pobrajati.

Ovamo ide i lako odgonetljiva simbolika, najčešće iz kršćanskog svjetonazora, koja se ustalila i po mucu Kristovoj. No s pokojnikom se komunicira i tako da se invociraju pokojnikovi »tajni znakovi«, primjerice »tvoj bor, breza, lov, harmonika, motor, knjiga... Uglavnom prosta i jednostavna simbolika i lako odgonetljiva.

Na idejnoj strani gotovo se u svim natpisima vrlo jasno osjeća dvostruka orijentacija: *pripadnost kršćanskom svjetonazoru (1), pripadnost hrvatskom narodu i kulturi, tradiciji i ukupnoj duhovnosti (2)*.

Kršćanski pogled na svijet, i zagroblje, progovara u pretežitom broju epitafa. Ni i ujednom segmentu života i običaja hrvatskog naroda nije tako jak priklon kršćanstvu kao u epitafima, kao i cijeloj inscenaciji grobišta i grobalja. Epitafima je ispisan čak mali, pučki panegirik kršćanstvu... Hrvatstvo je u epitafima vrijednosna kategorija. Vrlo snažno naglašena pokojnikova pripadnost narodu u kojem je živio i ostvario (»potrošio) svoj ljudski život. Gdje god se moglo, isticalo se snažno rodoljublje, vrijednost nacionalnog osjećaja i zalag žive uspomene – i zbog nekog prinosa nacionalnome. Na grobovima desetcima puta piše da je „bio

pošteni i vatreni Rodoljub“, odnosno nekoliko puta „volio je Boga, hrvatsku i ljude“. Na jednome piše „Smrt za Hrvatsku bila mu je draža od života“, kao i ovaj „Hrvatska ti je bila sve, za Hrvatsku si dao sve“. U ovome (pre) naglašenom isticanju hrvatstva, ono poprima – ovdje u sepolkrističkom okružju – ritualno i sakrosaktno obilježje, do razine divinizacije. Posebice je to prisutno u čast poginulih za vrijeme Domovinskoga rata. Brojni grobovi rasuti po cijelom hrvatskom kulturnom prostoru, i epitafi na njima, svjedoče o tom teškom vremenu. Epitafi su tu posebna i vrlo optjecajna forma s visokim stupnjem emocionalizacije. U njima nalazimo tvrdnje tipa „Sve sam tebi dao domovino“ i „kroz moju smrt rađala se Hrvatska“. Poginuli, u pravilu, ne žale za životom jer je samo preko njihova stradalaštva i mučeništva došla sloboda, a njihova smrt je dostojna spomena. U tim je epitafima najviše pohvalničkoga od svih tipova aforizama. I smrt je ovdje drukčija od uobičajene na grobljima. Ona je neka vrsta poveznice s onostranim i utjeha svim ožalošćenima. Pa i epitafi ovoga tipa prkose smrti, ukoliko je to uopće moguće.

Zaključno: novi hrvatski epitafi nastavljaju dugu i kontinuiranu tradiciju epitafiranja na hrvatskome prostoru. Ako ništa drugo, oni su iznimno čvrsta veza sa svim što se događalo na hrvatskom prostoru od antike do danas.

## Bibliografija

- Belošević, Janko. 1980. *Materijalna kultura Hrvata od VII do IX stoljeća*. Zagreb: Liber.
- Botica, Stipe. 2007. *Novi hrvatski epitafi*. Zagreb: Školska knjiga.
- Dimitrijević, Stojan, Majnarić-Pandžić, Nives i Težak-Gregl, Tihomila. 1998. *Prapovijest*. Zagreb: Institut za povijest umjetnosti.
- Fučić, Branko. 1982. *Glagoljski natpisi*. Zagreb: Jugoslavenska akademija znanosti i umjetnosti.
- Homer. *Ilijada*. Preveo Tomo Maretić. Zagreb: Zora; Matica hrvatska, 1965.
- Jelovina, Dušan. 1976. *Starohrvatske nekropole na području između rijeke Zrmanje i Cetine*, Split: Čakavski sabor.
- Katičić, Radoslav. 1998. *Litterarum studia: književnost i naobrazba ranog hrvatskog srednjovjekovlja*. Zagreb: Matica hrvatska.
- Kübler-Ross, Elizabeth. 2008. *O smrti i umiranju*. Zagreb: MISL.
- Lučić, Antun. 2005. *Dodiri, smjene*. Split: Hrvatsko kulturno društvo Napredak.
- Rendić-Miočević, Duje. 1987. *Carmina epigraphica*, Split: Književni krug.
- Simonić, Ante. 2000. *Civilizacijske razmeđe znanja. Misterije kulture tijekom povijesti*, knj. 1. Rijeka: Vitograf.

## Epitaphs on Croatian territory

The epitaph here refers to the appearance, system, and function of this small literary form. The chronological appearance of epitaphs on Croatian territory from antiquity to the present day is followed. Ancient epitaphs are taken from professional books, and modern epitaphs from about two hundred cemeteries in Croatia. Modern epitaphs have been written down today by students of Croatian linguistics from Zagreb and other Croatian universities. Inscriptions on tombstones, epitaphs, are a specific linguistic manifestation known in all graphic cultures, and date back to the oldest use of graphic systems. Epitaphs are short linguistic fixations that convey a message about the deceased or something else related to death, establishing communication among those who felt the fact of death. About thirty ancient epitaphs and fifty newer Croatian epitaphs served as a sample for expertise, especially for those killed in the Homeland War, so the content, language, style and ideological features of the epitaphs were shown.

**Key words:** Epitaph, Communication models, Language, Epitaph style.

# “Vi ho cercato”

## In ricordo del pontificato di San Giovanni Paolo II (1978-2005)

FRANCESCO BURANELLI

Commissione Permanente per la Tutela dei Monumenti Storici ed Artistici della Santa Sede  
Città del Vaticano

Il 16 ottobre 1978, alle 18 di sera, dopo la *fumata bianca*, i fedeli accorsi in piazza San Pietro attendevano l'apertura della finestra della Loggia delle Benedizioni della Basilica apostolica, quando l'anziano cardinale Pericle Felici apparve, inquadrato dalle telecamere di tutto il mondo, e pronunciò la frase rituale: “*Annuntio vobis gaudium magnum, habemus papam: Eminentissimum ac Reverendissimum Dominum, Dominum Carolum Sanctae Romanae Ecclesiae Cardinalem Wojtyła, qui sibi nomen imposuit Ioannis Pauli*”. Il 264° Pontefice Romano era un polacco!

Il primo papa non italiano dopo oltre quattro secoli e mezzo: dal 1523, anno di morte dell'olandese Adriano VI (Adriaan Florenszoon Boeyens d'Edel, 1522 - 1523). Il conclave era stato breve: due giorni in tutto, solo sei votazioni. Il 14 ottobre, 111 cardinali elettori erano tornati in conclave, a sole sei settimane dal precedente per la morte prematura di papa Luciani intonando il *Veni Creator Spiritus*, un canto antico di oltre mille anni, che invoca l'intercessione dello Spirito Santo. Seguendo un rito secolare le porte della Cappella Sistina vennero sigillate dopo che il Maestro delle Celebrazioni Liturgiche ebbe proclamato “*Extra omnes!*” (*Tutti fuori!*).

La stampa aveva, come sempre, avanzato pronostici sul futuro pontefice: i favoriti erano i cardinali Giuseppe Siri di Genova, e Giovanni Benelli di Firenze che rappresentavano, rispettivamente, l'ala conservatrice e quella progressista del Collegio Cardinalizio. La contrapposizione dei due schieramenti sembrava riguardare il futuro della Chiesa, ma in realtà rispecchiava soprattutto la difficile situazione politica e sociale dell'Italia. Molto rapidamente, però, la scelta dei cardinali si orientò sul futuro della Chiesa universale, con uno sguardo globale che andò ben oltre i confini della questione italiana.

Fu il Cardinale di Vienna König, visto l'*empasse* delle votazioni, ad avanzare la candidatura del giovane cardinale di Cracovia, Karol Wojtyła, che proruppe con forza e nel giro di due votazioni guadagnò la maggioranza dei voti: il lunedì mattina Wojtyła aveva preso appena 11 voti, il pomeriggio arrivò a 47, per essere poi eletto alla seconda votazione del pomeriggio con 99 voti su 111.

Il pontefice neo-eletto accettò l'incarico con le parole:

“*Con l'obbedienza della fede a Cristo, mio Signore, e con fiducia nella madre di Cristo e della Chiesa, nonostante le grandi difficoltà, accetto*”.

---

\* Desidero dedicare questo articolo al mio caro amico e professore Emilio Marin in ricordo della sua apprezzata e raffinata attività culturale, politica e sociale svolta in Vaticano dal 2004 al 2011 quando fu Ambasciatore della Repubblica di Croazia presso la Santa Sede. Egli, infatti, oltre ad essere ricordato per i suoi tanti meriti di archeologo e di docente universitario, è stato uno dei pochissimi studiosi ed ex direttori di museo a ricoprire incarichi diplomatici che lui stesso volle rievocare nella monografia, *Ho conosciuto due papi. Racconto di un'emozione e di un ragionamento sulle orme di Giovanni Paolo II e Benedetto XVI*, Lateran University Press 2008. Oggi, in occasione dei suoi 70 anni, gli offro questo breve saggio sul pontificato di San Giovanni Paolo II di cui Emilio Marin fu uno dei privilegiati protagonisti. *Ad multos annos!*

In continuità con il suo predecessore, molto amato dai cattolici italiani, assunse il nome di Giovanni Paolo II.

Fin dalla sua prima apparizione sulla loggia, Giovanni Paolo II ruppe gli schemi, non si limitò ad impartire la benedizione alla folla, ma pronunciò un breve e spontaneo saluto:

*“Ed ecco gli eminentissimi cardinali hanno chiamato un nuovo vescovo di Roma. Lo hanno chiamato da un paese lontano...lontano, ma sempre così vicino per comunione nella fede e nella tradizione cristiana. Ho avuto paura nel ricevere questa nomina, ma l’ho fatto in spirito di ubbidienza verso Nostro Signore Gesù Cristo e nella fiducia totale verso sua Madre, la Madonna Santissima”.*

Poi sorridendo aggiunse: *“Non so se posso bene spiegarvi nella vostra ... nostra lingua italiana. Se mi sbaglio mi correggerete”.*

Il piccolo errore grammaticale suscitò immediatamente un moto di simpatia e di affetto che, da quello storico giorno, non verrà mai meno durante i ventisette anni di pontificato.

Fin dai primi giorni il nuovo Pontefice portò un’aria nuova nella chiesa di Roma: è giovane e vigoroso, ha una bella presenza ed una voce profonda, impugna il pastorale come un vessillo ed incita tutti a non avere paura. Aspetto energico, dunque, e vita sportiva. La nuova, inedita, piscina fatta scavare a Castel Gandolfo, le amatissime e frequenti passeggiate in montagna (per molti anni quasi ogni martedì “fuggiva” con il fidato segretario dalla Porta di Sant’Anna per trascorrere qualche ora nei vicini Appennini), lo sci praticato con il presidente della Repubblica italiana Sandro Pertini (socialista e partigiano, non credente, con cui ebbe un ottimo rapporto), creano l’immagine del tutto nuova per un pontefice, che venne soprannominato l’“atleta di Dio”.

In quel periodo era ampiamente diffuso il senso di una pesante crisi che avvolgeva la Chiesa, testimoniata soprattutto dalla crisi delle vocazioni e dalle sempre più frequenti critiche all’amministrazione

finanziaria vaticana nonché da generalizzate contestazioni alla gerarchia della Curia. Giovanni Paolo II partì proprio da quella crisi per affrontare passo dopo passo tutte le difficoltà di un pontificato che si presentava complicato e pieno di insidie.

Molte sono le chiavi di lettura del celebre discorso della Messa inaugurale del suo pontificato:

*“Non abbiate paura ad accogliere Cristo e di accettare la sua potestà. Aiutate il papa e tutti quanti vogliono servire Cristo e, con la potestà di Cristo, servire l’uomo e l’umanità intera! Non abbiate paura! Aprite, anzi spalancate le porte a Cristo! Alla sua salvatrice potestà aprite i confini degli Stati, i sistemi economici come quelli politici, i vasti campi della cultura, di civiltà, di sviluppo. Non abbiate paura! Cristo sa cosa è dentro l’uomo. Solo lui lo sa!”*

Nelle parole di incoraggiamento del nuovo Papa ognuno si sentì chiamato in causa: si avvertì l’invito alla resistenza non violenta rivolto alle popolazioni oppresse dalle dittature - con uno sguardo speciale all’est dell’Europa; l’incoraggiamento ad ogni cristiano, ovunque nel mondo, ad avanzare con serenità sulle orme di Cristo; risuonò l’invito ai sacerdoti della Chiesa Cattolica ad impugnare la croce e farsi testimoni veri del Vangelo.

Il primate di Polonia cardinale Wyszynski, in un intenso abbraccio pubblico, gli premonì proprio in quell’occasione che sarebbe stato lui a traghettare la Chiesa nel nuovo millennio.

Wojtyla lavorò moltissimo, si confrontò, contemporaneamente, con la Curia romana e con i problemi del mondo. Visitò praticamente tutte le parrocchie di Roma, a cominciare da quella, nel popolare quartiere della Garbatella, dove aveva prestato la sua opera quando era un giovane sacerdote-studente.

Non si lasciò chiudere nei confini angusti del Vaticano ed iniziò ben presto il suo cammino di Papa Pellegrino, Pastore dei popoli del mondo, viaggiando più di tutti i suoi predecessori e visitando paesi che non avevano mai ricevuto la visita di un pontefice. Percorse, nei ventisette anni di pontificato, una distanza



pari a tre volte e mezzo lo spazio tra la Terra e la Luna. Il viaggio per Giovanni Paolo II ebbe sempre un obiettivo preciso, fu il mezzo preferito per raggiungere di persona il popolo di Dio. 104 viaggi pastorali lo portarono in ogni angolo del mondo: 127 i paesi visitati, 54 viaggi in Europa - di cui 9 dedicati alla sua Polonia, 7 negli Stati Uniti, 11 nell'America meridionale. Volò moltissime volte in Asia ed in Africa, la cui povertà e difficoltà lo commossero profondamente. Con un gesto che divenne celeberrimo, all'arrivo in ogni paese ne baciò il suolo.

Si mostrò a milioni di fedeli, salutò personalmente più persone possibili, abbracciò bambini e malati, accarezzò anziani e diseredati. In ogni paese suscitò interesse e entusiasmo, con i suoi discorsi davanti alle moltitudini riuscì a mettere i potenti del mondo di fronte alle loro responsabilità a difesa della dignità del genere umano più debole e perseguitato.

In poco tempo il papa divenne cittadino del mondo, ma la sua terra, la Polonia lo aveva formato e ne aveva influenzato il modo di pensare, di concepire la dignità dell'uomo e la sua libertà; aveva forgiato il suo senso di nazione - intesa come comunità di cultura, religione e lingua - e rafforzato in lui il valore dell'unità europea. Egli era polacco, ma nello stesso tempo era europeo, fortemente radicato nell'intera tradizione europea fondata sul cristianesimo.

Il Papa si rivolse alla gente comune, ritrovò i suoi fratelli polacchi, visitò Varsavia, Cracovia, Auschwitz, e la Polonia si riscoprì unita nelle parole del suo Papa polacco: “*Non bisogna avere paura, bisogna aprire le frontiere*”, profetizzò senza timore.

Molti sostengono che Wojtyła sia stato l'artefice della “caduta del comunismo”. In realtà i regimi dell'Est erano entrati in una crisi inarrestabile e fisiologica che il papa seppe sfruttare per scuoterne le fondamenta perseguendo una sua unità europea dalle profonde radici cristiane. Per questo Giovanni Paolo II volle celebrare, sette anni dopo la caduta del Muro di Berlino, l'unificazione della Germania: quando, già curvo dalla malattia, volle attraversare a piedi, la porta di Brandeburgo a fianco di Helmut Kohl; mancava l'altro grande protagonista della liberazione dell'Euro-

pa, Michail Gorbaciov, che il papa aveva avuto modo di conoscere in Vaticano quando la polvere della caduta del muro non si era ancora posata sul nuovo assetto politico che l'Europa stava assumendo.

Giovanni Paolo II si è battuto contro il comunismo dei regimi atei che stringevano in una morsa di autoritarismo militare e di aridità spirituale l'Est dell'Europa, ma, d'altra parte, ha denunciato le pesanti responsabilità di un capitalismo e di un Occidente opulento che sembravano rifiutare Dio. Dunque non fu solo oltre la cortina di ferro che il Papa lanciò il suo rinnovamento: nella visita agli Stati Uniti d'America, nel tempio del capitalismo, il Papa polacco rivolse il suo sguardo critico ai simboli del capitalismo, a Wall Street, a Manhattan. La Statua della Libertà potrà ritrovare il suo vero significato solo se è accompagnata dalla giustizia sociale e dalla verità in Cristo:

*“Cristo stesso ha congiunto la libertà con la conoscenza della verità e la libertà non può essere capita se non in virtù della verità rivelata. La libertà non può essere usata per dominare i deboli, per sperperare le risorse naturali, per negare agli uomini le necessità essenziali”.*

Wojtyła espresse la sua azione evangelizzatrice nel mondo nelle sue prime encicliche, la *Redemptor hominis* del 1979 e la *Dives in Misericordia* del 1980, in cui l'umanesimo cristiano e la pietà emergono come gli unici autentici strumenti di liberazione dell'uomo. Tuttavia, la sua concezione della dottrina sociale della chiesa prese corpo nell'enciclica *Centesimus Annus* del 1991. La vera sfida della Chiesa contro il “capitalismo selvaggio”, il papa si rese conto che, in un mondo globalizzato, tutti i paesi poveri o a economia fragile sono sottoposti alle insostenibili pressioni delle grandi multinazionali che scavano nuove profonde frontiere tra il ricco Nord e il povero Sud del mondo.

In quegli anni Giovanni Paolo II non temette nemmeno il confronto diretto con la mafia; ad Agrigento, sconvolto dall'incontro con i genitori del giudice Livatino, “*martire della giustizia ed indirettamente della*

*fede*”, ucciso per mano dei sicari della cosca agrigen-  
tina, attaccherà frontalmente Cosa Nostra scagliando  
il suo terribile e indimenticabile anatema:

*“Questo popolo, popolo siciliano, talmente attac-  
cato alla vita, popolo che ama la vita, che dà la vita,  
non può vivere sempre sotto la pressione di una civiltà  
contraria, civiltà della morte. Lo dico ai responsabili:  
convertitevi! Una volta verrà il giudizio di Dio”.*

Ancora una volta Wojtyła, in nome della pace so-  
ciale, rivendicò il “diritto alla vita” degli uomini.

L’azione innovatrice del Papa non venne fermata  
né tantomeno attenuata dal grave attentato che subì  
il 13 maggio 1981 in piazza San Pietro durante un’u-  
dienza generale. Un evento drammatico compiuto  
da Mehmet Ali Agca, un giovane terrorista origina-  
rio della Turchia, dietro al quale si celavano oscuri  
scenari di intrighi internazionali mai completamente  
chiariti. *“Erano le 17,19 quando si sentì il primo sparo,  
poi subito dopo, il secondo colpo. Il Santo Padre si acca-  
sciò su un fianco, addosso al segretario personale che gli  
sedeva accanto”.*

La prima pallottola mortale gli devastò l’addome,  
la seconda gli sfiorò il gomito fratturando l’indice  
della mano sinistra. La jeep rientrò di corsa in Vati-  
cano, e proseguì immediatamente verso il Policlinico  
Gemelli dove il Papa venne sottoposto ad un lungo e  
delicato intervento chirurgico a causa delle gravi con-  
dizioni. Dopo cinque ore e mezza di sala operatoria il  
Papa venne dichiarato fuori pericolo, ma fu solo con  
un radio messaggio trasmesso da Radio Vaticana la  
settimana successiva che Giovanni Paolo II fece ri-  
sentire la sua voce:

*“Prego per il fratello che mi ha colpito, offro le mie  
sofferenze per la Chiesa e per il mondo”.*

Il mondo, scosso dall’evento, respirò di sollievo, il  
papa è molto affaticato, ma è salvo!

L’origine dell’attentato resta ancora oggi un miste-  
ro e, d’altra parte, il Papa non mostrò alcun interesse  
nel seguire le indagini e i processi. Nel famoso incon-

tro con il suo attentatore non fu interessato a scoprire  
quali poteri occulti e maligni lo avessero armato, ma  
meravigliò il suo mancato assassino dimostrandogli  
con il perdono e la comprensione che esisteva una  
forza più potente del maligno, che aveva salvato il  
Papa.

Ali Agca venne condannato all’ergastolo con una  
sentenza che non chiarì i mandanti: *“L’attentato non  
fu opera del delirio di un delinquente che fece tutto da solo  
senza l’aiuto di nessuno, ma fu frutto di una macchina-  
zione complessa orchestrata da menti occulte interessate a  
creare nuove condizioni destabilizzanti”.* Evidentemente  
i colpevoli erano da ricercare in coloro che temevano  
l’azione evangelizzatrice del Papa e della Chiesa.

A Giovanni Paolo II, invece, non importava più  
chi poteva aver attentato alla sua vita, piuttosto era  
interessato a chi, in quella circostanza, lo aveva pro-  
tetto da una morte sicura. La pallottola che aveva at-  
traversato il suo addome aveva stranamente seguito  
una traiettoria irregolare, evitando tutti gli organi vi-  
tali:

*“Fu una mano materna a guidare la traiettoria del-  
la pallottola e il papa agonizzante si fermò sulla soglia  
della morte (...) Il proiettile mortale si fermò e il papa  
vive - vive per servire!”*

Il Papa ebbe molto a riflettere sull’attentato, per-  
petrato nell’anniversario della prima apparizione del-  
la Vergine di Fatima, e si convinse che la Madonna  
stessa fosse intervenuta per guidare la traiettoria del  
proiettile durante l’attentato di cui era stato vittima.  
Si fece portare il testo del terzo segreto di Fatima -  
secretato nell’impenetrabile archivio della Congrega-  
zione per la Dottrina della Fede - che letto alla luce  
dei fatti del 1981 venne interpretato dall’allora Prefet-  
to della Congregazione card. Joseph Ratzinger, come  
il tentativo di uccidere un *“vescovo vestito di bianco”*  
che i veggenti di Fatima ebbero *“... il presentimento che  
fosse il Santo Padre”.*

Il 13 maggio 1982, esattamente un anno dopo l’at-  
tentato, il giorno della festa della Madonna di Fatima,  
il Papa si recò in pellegrinaggio nel suo santuario in

Portogallo per ringraziare la Vergine della protezione ricevuta e per consacrare il mondo intero a Maria, come egli stesso aveva personalmente anticipato con la “M” di Maria e con il motto “*Totus tuus*” del suo stemma papale.

A perenne memoria di quei fatti Giovanni Paolo II volle che la pallottola dell’attentato fosse fatta incastonare nella corona della statua ad indicare che le forze del male mai prevarranno su quelle del bene.

Nei ventisette anni di pontificato, Giovanni Paolo II attraversò diversi scenari storici: dalla guerra fredda alla caduta del blocco comunista in Europa, dalla globalizzazione alla rinascita dei nazionalismi, fino alla lotta al terrorismo internazionale. Si schierò sempre e comunque contro la guerra, a favore della vita, della dignità, della libertà ricercando sempre una soluzione pacifica ai conflitti. Per la prima volta nella storia la Santa Sede assunse ruoli di mediazione nelle guerre che sconvolsero il mondo. Fu così nella guerra tra il Cile e l’Argentina (due paesi cattolici) agli inizi degli anni Ottanta; tra il Regno Unito e l’Argentina nel 1982 per il possesso delle isole Falkland. Purtroppo senza successo rimase lo storico tentativo di mediazione che il papa tentò durante la prima crisi del Golfo, che portò la guerra in Iraq, quando inviò i suoi cardinali a parlare con i presidenti degli Stati Uniti d’America e dell’Iraq.

Il continuo ricorso all’ONU, il categorico “NO” alla guerra, la meticolosa ricerca della pace attraverso il dialogo lo convinsero ad indire nel 1986 l’incontro di Assisi con tutti i leader religiosi del mondo riuniti per una comune ed universale preghiera di pace. Giovanni Paolo II chiamò nella città di San Francesco gli appartenenti a tutte le confessioni del mondo per una giornata di preghiera e di riflessione comune. Sacerdoti, animisti, rabbini, bonzi, imam, shintoisti, sikh... Assisi si trasformò in un crogiolo di fedi e di lingue, con 160 membri ufficiali in rappresentanza di 60 delegazioni. Un susseguirsi di incontri e di preghiere che venne poi ripetuto nel gennaio 2002 e che dette vita all’impostazione teologica detta lo “spirito di Assisi” e che assegnò al pontificato un primato morale, internazionalmente riconosciuto.

Per il Pontefice occorreva recuperare il coraggio e la speranza verso il Prossimo. Per questo avviò una puntuale analisi storica dei “peccati” che la Chiesa aveva commesso nel corso della sua plurisecolare storia e iniziò una lunga serie di richieste di “perdono”. La prima ferita che desiderò sanare fu quella nei confronti della scienza: egli voleva tornare a far dialogare la teologia con le scienze e ritornare sugli errori dello storico processo contro Galileo Galilei.

Poi chiese perdono per gli orrori commessi dalle armate “cristiane” nel corso delle Crociate, per gli errori nell’evangelizzazione cinquecentesca dell’America, per l’Inquisizione, per l’integralismo medievale e così via, fino allo storico viaggio a Gerusalemme nel 2000 quando Giovanni Paolo II sorprese il mondo intero depositando nella fessura del Muro del Pianto la richiesta di perdono per tutti i torti inflitti agli ebrei e per la Shoà. Giovanni Paolo II pronunciò novantaquattro “*mea culpa*”, purificando la memoria storica della Chiesa e restituendogli maggiore unità verso le sfide del nuovo millennio.

Assisi, Berlino e Gerusalemme costituirono le tappe più significative di questo percorso, luoghi di arrivo, ma anche luoghi per una nuova partenza della Chiesa “di Wojtyła” pronta a vivere in un mondo sempre più in rapida evoluzione nel confronto multi religioso, nel quale le Giornate Mondiale della Gioventù costituiscono la più valida intuizione di Wojtyła per garantire un radioso futuro alla Chiesa.

Le Giornate Mondiali della Gioventù cominciarono ufficialmente nel 1986 e poi proseguirono a Buenos Aires, Santiago de Compostela, Czestochova, Denver, Manila, Parigi, Roma e Toronto: otto raduni oceanici ai quali Giovanni Paolo II partecipò sempre personalmente instaurando un profondo e diretto legame con i giovani che a tutt’oggi rappresentano l’eredità più consistente della Chiesa “di Wojtyła”. Nel raduno di Roma per il Grande Giubileo del 2000, supereranno addirittura i due milioni di presenze provenienti da 159 diversi paesi del mondo. I ragazzi si riversarono festosi nella capitale della cristianità e si strinsero al Papa in un abbraccio ideale e gioioso testimoniandogli quanto viva fosse tornata ad essere la Chiesa con la sua guida.

Il Grande Giubileo del 2000 diventò per Wojtyła un obiettivo prioritario con il quale la Chiesa di Roma entrò nel terzo millennio della sua storia, come aveva profetizzato il cardinale Wyszyński nel lontano 1978.

La Porta Santa di San Pietro aperta dal papa la notte di Natale del 1999 venne attraversata da più di trenta milioni di fedeli provenienti da tutto il mondo per purificare l'anima ed invocare il perdono dei peccati e la misericordia di Dio.

Purtroppo con il passare degli anni e con i potestumi dell'attentato l'immagine vigorosa del papa neoeletto, amante del nuoto e dello sci, si era andata gradualmente trasformando in una figura dal fisico appesantito e curvo su sé stesso, che camminava e parlava con difficoltà. Pur logorato dalla malattia, Giovanni Paolo II non si sottrasse agli impegni del suo ministero petrino. Non nascose mai la sofferenza e il dolore, anzi li offrì fino all'ultimo in dono al Signore. È così che lo ricordiamo, pochi giorni prima di morire, quando - oramai immobilizzato sulla sedia - partecipò per la prima volta non di persona, ma dalla sua cappella privata alla tradizionale Via Crucis del venerdì santo del Colosseo abbracciato con tutte le sue residue forze al crocifisso. Benedetto XVI lo ricordò invitandoci a meditare *“davanti a questa immagine*

*di dolore, davanti al Figlio di Dio sofferente, dinanzi al Signore condannato, che non volle usare il suo potere per scendere dalla croce, ma piuttosto sopportò la sofferenza della croce fino alla fine”*. Purtroppo le sue condizioni peggioreranno sempre più e la sera del 2 aprile 2005, alle ore 21,37, il Sostituto della Segreteria di Stato, monsignor Leonardo Sandri, annunciò al mondo intero accorso in preghiera a piazza San Pietro: *“Fratelli e sorelle, il nostro amatissimo Santo Padre Giovanni Paolo II è tornato alla casa del Padre”*.

Immediatamente cominciò il tempo dell'omaggio, tutto il mondo si fermò per salutarlo, arrivarono a Roma i potenti della Terra, ma soprattutto migliaia e migliaia di uomini e di donne comuni e tanti, tanti giovani, i suoi “Papa boys”, che si strinsero per l'ultima volta in un caloroso abbraccio al loro amico Papa proclamandone la santità. *“Santo, subito!”* incitavano i giovani. Quelli stessi giovani ai quali il Papa, stremato nelle forze, ma ancora lucido aveva dedicato sul letto di morte il suo ultimo pensiero: *“Vi ho cercato, adesso siete venuti da me e per questo vi ringrazio”*.

Giovanni Paolo II venne beatificato il 1° maggio 2011 dal suo successore Benedetto XVI e quindi proclamato santo, insieme a Giovanni XXIII, il 27 aprile 2014 da papa Francesco.

## Nota bibliografica

Sulla figura e sul pontificato di San Giovanni Paolo II esiste una sterminata bibliografia che sarebbe troppo lungo citare per esteso. Tuttavia, per chi desiderasse approfondire gli argomenti trattati in questo saggio si suggerisce di consultare: Antonio Fronte, *Le Encicliche di Giovanni Paolo II. Motivazioni Storico-Antropologiche*, Catania 2003; Alceste Santini, *L'eredità di Papa Wojtyła. Le sfide ancora aperte del Papa che ha sconfitto il comunismo*, Milano, Boroli Editore, 2004; Andrea Tornielli, *I miracoli di Papa Wojtyła*, Casale Monferrato, Edizioni Piemme, 2005; Luigi Accattoli, *Giovanni Paolo. La prima biografia completa*, Cinisello Balsamo, Edizioni San Paolo, 2006; Stanislaw Dziwisz, Czeslaw Drazek, Renato Buzzonetti, Angelo Comastri, *Lasciatemi andare. La forza nella debolezza di Giovanni Paolo II*, Cinisello Balsamo, Edizioni San Paolo, 2006; Papa Benedetto XVI, *Giovanni Paolo II. Il mio amato predecessore*, Libreria Editrice Vaticana, 2007; Stanislaw Dziwisz, Gian Franco Svidercoschi, *Una vita con Karol*, Rcs Libri e Libreria Editrice Vaticana, 2007; Aldo Maria Valli, *Il mio Karol. Così ho raccontato Giovanni Paolo II, così lui ha parlato a me*, prefazione di Gianni Riotta, Edizioni Paoline, 2008; Massimo Bray, *Enciclopedia dei papi – Treccani, s.v. Giovanni Paolo II*, vol. III, Roma 2000, pp. 681-697 (con ampia bibliografia precedente); Andrea Riccardi, *Giovanni Paolo II. La biografia*, Edizioni San Paolo, parte prima e parte seconda, Cinisello Balsamo 2011; *Beato*, numero speciale de L'Osservatore Romano, 1 maggio 2011, a cura di Francesco M. Vallante, Città del Vaticano 2011; Valentina Alazraki e Gianni Giansanti, *Karol Wojtyła: Il Papa che ha cambiato la storia, Biografia fotografica*, Edizioni White Star, 2011; Dario Di Giosia, *La pastorale dei giovani. Uno studio sul magistero di Giovanni Paolo II*, Libreria Editrice Vaticana, 2011; Sonny Foschino, *Beato Karol, l'Uomo del secolo*, Armenio 2011; Ferruccio Pinotti e Giacomo Galeazzi, *Wojtyła segreto*, Chiarelettere, 2011; Cristina Siccardi, *Giovanni Paolo II. L'uomo e il Papa*, Paoline Editoriale Libri, Milano, 2011; Antonino Zichichi, *Giovanni Paolo II. Il Papa Amico della Scienza*, Tropea, 2011; Francesco Buranelli (a cura di), *I have come to you again. Blessed John Paul II*, catalogo mostra USA 15 marzo – 31 agosto 2013, De Luca Editori d'Arte, Roma 2013; Angela Ambrogetti e Raffaele Iaria (a cura di), *Giovanni Paolo II raccontato da chi lo ha “raccontato”*, Tau Editrice, 2014; Marco Invernizzi, *San Giovanni Paolo II. Un'introduzione al suo Magistero*, Sugarco Edizioni, 2014.



Papa Ivan Pavao II. ulazi u splitsku katedralu, 4. listopada 1998., u pratnji Emilija Marina, nadbiskupa Ante Jurića i kardinala Franje Kuharića.



# Hrvatski glagoljični tekstovi i povijesnojezična istraživanja

STJEPAN DAMJANOVIĆ

Hrvatska akademija znanosti i umjetnosti

Zagreb, Hrvatska

Hrvatski su nam glagoljaši ostavili velik korpus tekstova različitih po funkciji. Liturgijski, beletristički i pravni tekstovi ostvareni na različitim hrvatskim mjestima i u različitim vremenima dragocjeno su vrelo za različita istraživanja: povijesna, književnopovijesna, povijesnoliturgijska, povijesnopravna i dr. U ovom se tekstu ukazuje na neke mogućnosti koje hrvatski glagoljični korpus nudi istraživačima slavenskih i hrvatskih jezičnih idioma, dijalektoloških i onih koji se tiču povijesti jezika knjige i razumijevanja procesa koji nazivamo poviješću hrvatskoga jezika. Pokazuje se da bez poznavanja tih tekstova ne može biti valjane povijesti hrvatskih književnojezičnih idioma, ni valjane povijesti hrvatskih dijalekata.

**Ključne riječi:** hrvatsko glagoljaštvo, starocrkvenoslavenski jezik, staroslavenske redakcije, slovinski jezik, povijest hrvatskih dijalekata, povijest hrvatskoga književnoga jezika.

## Osnovno o hrvatskom glagoljičnom korpusu

Povijesni dokumenti potvrđuju da je u hrvatskim zemljama glagoljičnih tekstova bilo sigurno u X. stoljeću<sup>1</sup> mada se ni jedan iz toga stoljeća nije sačuvao, a od XI. do polovice XVI. stoljeća glagoljica je premoćno pismo u bilježenju hrvatskoga jezika. Sve hrvatsko »najstarije« i »prvo« ostvareno je njome: kulturni tekst *Bašćanske ploče* (već se uobičajilo reći »od Bašćanske ploče do danas«), najstariji hrvatski zakonik, *Vinodolski* (1288.), najstarija hrvatska tiskana knjiga – *Misal po zakonu rimskoga dvora* (1483), najstarija hrvatska početnica (1527.) itd. Neki su hrvatski glagoljični tek-

stovi najstariji slavenski predstavnici dotične teme: npr. dio legende o Sv. Stilitu, apokrif *Poslanica o poštovanju nedjelje*, gotovo svi su među najstarijima. Osim toga, dobro je neprekidno upozoravati, za neke se najstarije hrvatske tekstove pisane ćirilicom i latinicom može pokazati da su prepisani s još starijih glagoljičnih matica. (Najpoznatija latinična hrvatska inkunabula *Lekcionar Bernardina Splićanina* iz 1495. ima svoje uzore u glagoljičnim tekstovima. Poslije je taj lekcionar doživio svoje ćirilične i latinične, svoje kajkavske i štokavske stilizacije i njegova sudbina vrlo rječito govori o tome da je tadašnja čitateljska/slušateljska publika sva ta pisma i sve te jezične stilizacije

1 Petrović 1988. Autorica, uz ostalo, analizira one oskudne vijesti i indicije koje se mogu dovesti u vezu s počecima glagoljanja u Hrvata. Razvila je tezu »da je prvo sjeme ćirilometodske slavenske kulture među Hrvatima mogla zasijati već sama ćirilometodska misija 863. godine prolazeći kroz bizantsku Dalmaciju na putu prema Moravskoj« (52). Također je sklona tvrdnji da su neki učenici Svete Braće nakon sloma slavenske misije našli utočište u Hrvatskoj. Neki su svećenici slavenskoga liturgijskoga jezika nakon Metodove smrti došli u Hrvatsku, a također je vrlo vjerojatno da su neki među njima u Veneciji prodavani kao robovi i da su dospjeli na bizantske posjede Kvarnera i Dalmacije.

doživljavala kao različite stilizacije svojega jezika).

Korpus glagoljičnih tekstova započinju epigrafski spomenici. Najstariji su iz XI. stoljeća: *Plominski natpis* s likom ilirsko – rimskoga božanstva životinja i raslinja Silvana kojega je kršćanska tradicija poistovjetila sa Svetim Jurjem pa se reljef našao u zidu crkve Sv. Jurja u Plominu – na njemu je jedna nepotpuna rečenica (*se e pisъль s...*); *Valunska ploča* (na otoku Cresu) s istom rečenicom na latinskom i na hrvatskom jeziku (glagoljicom) pa se doimlje kao simboličan uvod u suživot romanske i slavenske kulture na hrvatskim prostorima (*têha sinъ vъnukъ juna// Techa et filius eius Bratochna et Iunna nepus eius*); *Krčki natpis*, važan zbog bilježenja imena opata koja su slavenska. (*Se zida majъ opatъ i radonê rugota, dobroslavъ*)

S razmeđa je stoljeća (XI./XII.) poznata *Bašćanska ploča* koja sa svojih 13 redaka i 100 riječi prenosi i pjesnički stilizira obavijest iz samostanskoga kartulara da je hrvatski kralj Zvonimir darovao zemlju samostanu i crkvi svete Lucije u Jurandvoru kraj Baške na otoku Krku i nudi druge podatke i brojne zagonetke. Ploča je postala kulturni tekst hrvatske kulture, simbolični početak povijesti hrvatske književnosti i hrvatskoga književnoga jezika, inspirirala je pjesnike i skladatelje. Iz istoga su vremena i *Jurandvorski ulomci*, četiri kamena ulomka koji su možda dijelovi ploče na kojoj se nastavlja tekst s Bašćanske ploče, a iz toga su razdoblja i neki epigrafski spomenici (*Plastovski ulomak, Supetarski ulomak, Kninski ulomak*) zanimljivi po izrazitom miješanju ćiriličnih i glagoljičnih slova<sup>2</sup>. Da nas uvijek mogu čekati iznenađenja koja onda unekoliko mijenjaju ustaljena znanja o starini i rasprostranjenosti glagoljice, pokazuju pronalasci glagoljičnih epigrafa s dubrovačkoga područja *Konavoskoga glagoljičnoga natpisa*<sup>3</sup> i *Hrvatskoga glagoljskoga natpisa Župe dubrovačke*.<sup>4</sup>

Jedan kanonski staroslavenski tekst – *Kločev glagoljaš* (XI. st.) kadšto se povezuje s hrvatskim prostorima i po postanku, a posve je sigurno da je do XV. st. bio kućna relikvija hrvatskih knezova Frankapana, koji su o tom kodeksu (imao je 1100 stranica od kojih je sačuvano samo 14) mislili da je autograf svetoga Jeronima pa su ga okovali u srebro i zlato.<sup>5</sup> Najstarijim predstavnikom tzv. hrvatske redakcije staroslavenskoga jezika drže se *Bečki listići* (XI./XII. st.), dva lista pergamene na kojima su prijelaznim tipom glagoljice ispisani misalski tekstovi.<sup>6</sup> Sve do XIV. st. vrijeme je fragmenata, tj. nije nam se sačuvao ni jedan cjelovit liturgijski ili neliturgijski kodeks. Svojedobno najbolji poznavatelj naše srednjovjekovne glagoljaške književnosti Stjepan Ivšić upozoravao je da su sačuvani nam fragmenti dijelovi velikih zbornika (velikih i po knjižnom formatu i po broju stranica) s kojima je propao vrlo obilat sadržaj. Neki se tekstovi i u ovako fragmentarno očuvanoj tradiciji javljaju po nekoliko puta, što svjedoči o njihovoj iznimnoj popularnosti (npr. *Poslanica o poštovanju nedjelje* desetak puta).

Četrnaesto i petnaesto stoljeće često se nazivaju «zlatnim dobom hrvatskoga glagoljaštva». Iz toga vremena imamo sačuvano tridesetak različitih cjelovitih brevijara, dvadesetak misala i tri psaltira te još puno fragmenata. U XIII. stoljeću, točnije 1248. godine, papa Inocent IV. dopustio je senjskom biskupu Filipu da se u obavljanju liturgijskih čina izjednači sa svojim vjernicima, tj. da može misiti i obavljati druge obrede na hrvatskostaroslavenskom jeziku iz knjiga pisanih glagoljicom, a četiri godine kasnije (1252.) dopustio je to i benediktincima u Omišlju na otoku Krku. Ta su papinska dopuštenja signali popustljivije rimske politike prema nelatinskim liturgijskim jezici-

2 Fučić 1982.

3 Kapetanić i Žagar 2001; Čunčić 2009.

4 Čunčić i Perkić 2009.

5 Na sačuvanim stranicama (od kojih se 12 čuva u Tridentu, a 2 u Innsbrucku) nalazi se pet homilija: četiri su poznate i iz drugih staroslavenskih izvora (autori su im Ivan Zlatousti i Epifanije), a petu nazivaju *Anonimnom homilijom* i ponuđeni su prilično uvjerljivi dokazi da joj je autor sveti Metod.

6 Riječ je o proširenom gregorijanskom sakramentaru malih dimenzija, lako prenosivom, kojim su se služili misionari. Sadržajno su povezani s *Kijevskim listićima*, a ta dva spomenika povezuje i tzv. *liturgija svetoga Petra*, liturgija koja se proširila po Iliriku, a nastala je prevođenjem latinske mise svetoga Grgura na grčki.

ma pa je taj blaži stav dobro djelovao i na razvoj hrvatskoglagoljske tradicije.<sup>7</sup>

Dopuštenja su se poklopila sa zaživljavanjem plenarnih misala i brevijara koje je pokretljivi franjevački red raznio i po Hrvatskoj. Nisu rijetka mišljenja da je širenje tih plenarnih brevijara i misala zapravo početak potpunoga vezivanja hrvatske glagoljske tradicije uz zapadnu tradiciju u sadržajnom pogledu.

Liturgijski glagoljični korpus obično se dijeli na sjeverni i južni: sjevernoj bi skupini pripadali kodeksi s kvarnerskih otoka (Krk, Cres) i iz Istre, a južnoj oni koji su nastali na zadarskom području, u Lici i Krbavi. Prilično je sigurno da se u zaleđu Zadra, oko Nina, nalazilo drugo žarište hrvatskoga glagoljaštva, da je ono slične starine kao kvarnersko i da je pred kvarnersko – istarskim područjem imalo i jednu važnu prednost, tj. glagoljaška je djelatnost na zadarskom području češće imala podršku istaknutih feudalaca. Ta dva područja povezivalo je treće, tj. krbavsko – ličko. Povezno područje (to je područje današnje Ličko–senjske županije) bilo je ono na kojem su u određenim vremenima pisani vrlo lijepi glagoljični kodeksi, nerijetko namijenjeni tradicionalnom glagoljaškom istarsko – kvarnerskom području. S toga je (ličkoga) područja lijepi *Misal kneza Novaka* iz 1368. koji se čuva u Beču.

Naravno, u ovoj prilici možemo samo spomenuti važnije cjelovite misale i brevijare. Najstariji je među cjelovito sačuvanim misalima *Illirico 4*, a među časoslovima *Prvi vrbnički* (oba su iz prve polovice XIV. stoljeća, časoslov možda čak iz XIII. st.). Ljepotom se ističe *Hrvojev misal* iz 1403./4. godine koji je pisar Butko pisao po narudžbi Hrvoja Vukčića Hrvatinića, a danas se čuva u Biblioteci turskih sultana u Carigradu. (Napominjemo da se osamdesetak poznatih knjižnica u svijetu diči primjercima hrvatskoglagoljskih, u pravilu liturgijskih tekstova). Još neki važniji misali: Vatikanski Illir. 4 (Omišaljski), (poč. XIV. st.), Kopenhagenski misal (XIV. st.), Oxfordski prvi (XIV./XV. st.), Oxfordski drugi (XIV./XV. st.), Berlinski misal (1402.), Njujorški misal (1400. – 1410.), Ročki (1420.). Neki poznatiji brevijari: Brevijar Vida Omišljanina (1396.),

Beramski /Ljubljanski prvi (XIV. st.), Beramski /Ljubljanski drugi (XIV. st.), Pašmanski (XIV. st.), Firentinski (XIV. st.), Vatikanski Illir.6 (XIV. st.), Vrbnički drugi (XIV. st.), Humski (1442.), Moskovski (1442./3.), Novljanski prvi (1459.), Brevijar popa Mavra, (1460.), Novljanski drugi (1495.) itd. Poznati hrvatskoglagoljski psaltiri su Lobkowiczow (1359.) i Fraščićevo (1463.). U vezi s liturgijskim glagoljskim tekstovima treba spomenuti i jedan od doseg koji se hrvatska kultura može doista ponositi: šest glagoljičnih inkunabula koje svjedoče o znatnim materijalnim i intelektualnim mogućnostima hrvatskih glagoljaša.

U korpusu hrvatskoglagoljičnih tekstova znatan je broj onih koji su i pisani s namjerom da u njima jezična funkcija djelovanja prevladava nad funkcijom priopćavanja. To su beletristički tekstovi i oni čine drugu veliku skupinu unutar hrvatskoga glagoljičnoga korpusa. Ti su se tekstovi najčešće nalazili u zbornicima, jer su zbornici najpopularniji tip glagoljaške rukopisne knjige od XIV. do XVI. st., ali živjeli su i prije i poslije toga vremena.

Iz prvoga razdoblja (koje završava krajem XIV. st.) spomenut ćemo samo najstariju sačuvanu zbirku pučkoga duhovnoga pjesništva, tzv. *Parišku pjesmaricu*. U njoj su nam sačuvane tematski i sadržajno različite pjesme, lijepa marijanska *O Marija, Božja mati*, božićna *Bog se rodi u Vitliomi*, pasionska *Pjesan ot muki Hrstovi*, dvije pjesme koje su se pjevale na oproštaju s mrtvacem (*Bratja, brata sprovodimo, Tu mislimo, bratja, ča smo*), rimovana legenda o Sv. Jurju zmajoubojici koja ujedinjuje elemente hagiografske i viteške poezije te potresna, izrazito angažirana dvanaesteračka pjesma *Svit se konča*, pobuna protiv moralnoga posrtanja svećenstva itd. S kraja toga razdoblja sačuvan nam je i *Zbornik Gregora Borislavića* iz 1375., koji nudi liturgijske i neliturgijske sadržaje i najstariji je sačuvani cjeloviti zbornik glagoljaške tradicije te najavljuje puno bolje sačuvano zborničko bogatstvo s kraja XIV. te tijekom cijeloga XV. i XVI. stoljeća: iz toga razdoblja imamo više od 20 sačuvanih cjelovitih zbornika. Neki su monotematski, tj. sadrže samo jednu vr-

7 Rittig 1910; Bogović 1994; Damjanović 1995.

stu tekstova. Najčešće je riječ o korizmenjacima, tj. zbirkama korizmenih propovijedi (npr. *Korizmenjak iz Oporta*, zatim *Greblor korizmenjak* itd.). Velika većina ih nudi raznolik i bogat sadržaj, a najzanimljiviji i najbogatiji je *Petrisov zbornik* iz 1468., koji na svojih 700 stranica predstavlja »antologiju tekstova iz raznih razdoblja i izvora obilježenu iznimnom raznovrsnošću i slojevitošću sadržaja«. U njemu se nalaze tekstovi iz moralke, religiozno – propedeutički spisi, kazusi crkvenoga prava, crkveno govorništvo, rituali, legende, mirakuli, apokrifi, anegdote, dijelovi Lucidara, tj. srednjovjekovne enciklopedije, poezija, pripovijesti o Akiru. To je jedan cijeli dobro razveden sustav srednjovjekovnih književnih vrsta i doista ima pravo Eduard Hercigonja kad kaže da se čovjek mora zapitati kako su nastajali ti voluminozni kodeksi, na kakve su se biblioteke i na kakvo obrazovanje oslanjali.<sup>8</sup> U tim glagoljčnim zbornicima nalaze se vrijedni prijevodi s latinskoga, talijanskoga i češkoga jezika koji su znatno pomogli da književna čakavština i druge hrvatske književnojezične stilizacije razviju frazarij i rimarij, da postanu pogodno sredstvo za izražavanje svakoga sadržaja. Hrvatska srednjovjekovna književnost u tim zbornicima nudi veliku većinu najpopularnijih tekstova europskoga Zapada i to bez velikoga vremenskoga zaostatka. U tom je kontekstu zanimljivo podsjetiti da najstariji ostaci hrvatske zborničke literature nude tekstove s europskoga Istoka koji su u našu književnost ušli posredstvom staroslavenskih prijevoda. Tekstovi s europskoga Zapada kadšto su upravo posredstvom glagoljčnih hrvatskih prijevo-

današli put u ćirilčne slavenske književnosti (npr. *Nikodemovo evanđelje*, kratka pasija Sv. Andrije i sl.) To je posve u skladu s položajem Hrvatske na kojem su se dodirivale kulturne i političke silnice europskoga Istoka i europskoga Zapada.<sup>9</sup>

No i izvan zbornika nalazimo tekstove koji privlače svojim literarnim dosezima. U tom ću kontekstu spomenuti samo *Zapis popa Martinca* koji je po svojoj namjeni povijesno izvješće, ali je pop glagoljaš, opisujući krbavsku tragediju (9. rujna 1493.), vrlo spretno kombinirao starohrvatske i staroslavenske jezične osobine i majstorski se poslužio nekim pjesničkim figurama te oblikovao tekst koji je jako odmaknut od stilistički neutralnoga govora. Sve je to učinio u Drugom novljanskom brevijaru, koji je prepisivao u Grobniku, ali nije odolio osjećajima koji su ga obuzimali dok je slušao vijesti s Krbavskoga polja i na praznim listovima časoslova ostavio nam je svoje izvješće i svoje osjećaje.<sup>10</sup>

Jezikoslovcima kroatistima iznimno su važni glagoljčni pravni spomenici, treći veliki dio glagoljčnoga korpusa, jer je ono što zovemo »lingua vernacula«, dakle narodni jezik, ušlo u pisanu praksu najranije upravo u tim, pravnim glagoljčnim tekstovima. Ovdje je ponajprije riječ o čakavštini, ali i kajkavštini i štokavštini. Još je 1867. Vatroslav Jagić isticao »...razborit način pravnog raspravljanja, krasno u narodnom duhu a opet juridičkom punoćom pripovijedanje stvari, te obilat i razgovietan jezik«<sup>11</sup> i isticao da su ti spomenici važni ne samo za pravnu hrvatsku povijest nego i za književnu i kulturnu.

8 Hercigonja 1975.

9 Filološkim i poetološkim aspektima hrvatskoglagoljske beletristike posvećeni su brojni znanstveni radovi. Spominjem samo neke: Nikica Kolumbić, "Hrvatska srednjovjekovna poezija i drama u svjetlu naše nauke o književnosti," *Slovo* 18-19 (1969.): 251-265; Ivanka Petrović, "Bogorodična čudesa u Ivančićevu zborniku, hrvatskoglagoljskom spomeniku 14/15. stoljeća," *Radovi Staroslavenskoga instituta* 7, 123-210; Hercigonja 1975; Dunja Fališevac, *Hrvatska srednjovjekovna proza* (Zagreb: Hrvatsko filološko društvo, 1980); Ivanka Petrović, "Hrvatska i europska hagiografija," *Hrvatska i Europa*, knj. 2, ur. Ivan Supičić (Zagreb: Školska knjiga; HAZU, 2000.), 321-347; Amir Kapetanović, Dragica Malić i Kristina Štrkalj Despot, *Hrvatsko srednjovjekovno pjesništvo* (Zagreb: Institut za hrvatski jezik i jezikoslovlje, 2010.). Upozoravam i na novije izbore srednjovjekovnih proznih tekstova u dvije knjige koje su se pojavile u poznatom nizu Matice hrvatske »Stoljeća hrvatske književnosti«: Vesna Badurina-Stipčević, ur. *Hrvatska srednjovjekovna proza: Legende i romani*, knj. 1. (Zagreb: Matica hrvatska, 2013.) i Marija Ana Dürriegl, prir. 2013. *Hrvatska srednjovjekovna proza II: Apokrifi, vizije, prenja, Marijini mirakuli* (Zagreb: Matica hrvatska, 2013.).

10 Damjanović 2002.

11 Jagić 1867, 126.

Osobine koje je Jagić isticao dobro se vide u *Vinodolskom zakoniku* (1288.), najstarijem hrvatskom zakonskom tekstu i, poslije *Ruske pravde*, najstarijoj kodifikaciji tradicionalnoga praslavenskoga običajnog prava. Spomenut ćemo i *Razvod istarski* notara Mikule, redigiran prije 1395., spoj dokumenata iz raznih razdoblja (s najstarijim slojem iz 1275. godine) sjedinjen u javnopravnu ispravu kojom se reguliraju međe između akvilejske patrijaršije, Venecije i pazinskih grofova. Tekst je napisan latinskim, njemačkim i hrvatskim jezikom, a sačuvala se samo hrvatska glagoljična verzija. S obzirom na to da se povezuje stvarnost iz različitih vremena, tekst se doima kao svojevrsna fikcija. Događa se stoga da takve pravne tekstove koji nisu pisani s namjerom da ih se prima kao književne danas doživljavamo kao književne i lijep broj tih isprava postao je predmetom ne samo povijesno-juridičkoga i povijesnojezičnoga, nego i književno-povijesnoga studija.<sup>12</sup> Znamenit je glagoljični pravni tekst prijevod *Regule Svetoga Benedikta*. Sačuvan nam je glagoljični prijepis iz XIV. stoljeća koji se naslanja na još starije prijepise, a najstariji je možda iz XII. stoljeća. Riječ je o jednom od tri najstarija prijevoda Regule s latinskoga na neki drugi jezik (uz anglosaksonski i armenski). Danas se čuva gdje je i nastala: u jedinom hrvatskom muškom benediktinskom samostanu u Čokovcu kraj Tkona na otoku Pašmanu. Ima 60 listova (=120 stranica), a misli se da je u punom obliku imao 70 listova.

### Staro(crkveno)slavenski i njegove redakcije, slovinski

Za razumijevanje jezičnih rješenja na koja nailazimo u hrvatskim glagoljičnim tekstovima na prvom je mjestu važno ispravno razumjeti ulogu staro(crkveno)slavenskoga. To je najstariji slavenski književni jezik i nastao je prevođenjem grčkih crkvenih knjiga na slavenski u IX. stoljeću. Iz toga se stoljeća nije sačuvalo

ni jedan tekst, ali se za tekstove iz X. i XI. st. (staroslavenski kanon) drži da vjerno zrcale jezične osobine prvih prijevoda. Od XII. st. dalje u staroslavenske tekstove ulaze u većoj mjeri osobine živih slavenskih jezika pa se govori o redakcijama i recenzijama staroslavenskoga jezika: češko – moravskoj, panonskoj, ruskoj, hrvatskoj, srpskoj, bugarskoj, makedonskoj i vlaškoj ili rumunjskoj.

Događa se dakle na širokom slavenskom prostoru jedna jezična promjena u koncepciji književnoga jezika. Dotad je osnovicu staro(crkveno)slavenskoga činilo jedno narječje (makedonsko), a od tada se »prvi slavenski književni jezik više ne temelji na jednom živom narječju, već na knjiškoj tradiciji. Utjecaj lokalnih govora mnogo je jači nego u prethodnom razdoblju, zbog čega njegova norma slabi na svim razinama.«<sup>13</sup>

Kad stiže na hrvatske prostore, uostalom kao i na druge, staro(crkveno)slavenski, u nekom pogledu, ima status jednak latinskom, tj. i on je nadetničko sredstvo priopćavanja, pa se u tom smislu s pravom govori o trojezičnoj (latinski-staroslavenski-hrvatski) hrvatskoj srednjovjekovnoj kulturi. Razložno se može pretpostaviti da su srednjovjekovni hrvatski čitatelji/slušatelji staroslavenski doživljavali kao stariju stilizaciju vlastitoga književnoga jezika mada su, gledano iz nama suvremenoga jezikoslovnoga očista, staroslavenski i starohrvatski jasno odvojeni jezični sustavi. Oni, posebice u glagoljičnim tekstovima, stupaju u dinamičan međusobni odnos, pa je njihovo miješanje najuočljivija osobina tih tekstova i nipošto nije lako, a kadšto uopće nije moguće, jezične izraze iz tih tekstova razvrstati u staroslavenske i starohrvatske.

Već dakle u IX. ili najkasnije u X. stoljeću u zemlje hrvatske vlasti stiže jezik koji mi danas zovemo *staro(crkveno)slavenski*, a koji se u najstarijim slavenskim tekstovima zove *jęзыкъ словѣнскѣ*. Tako ga zove npr. bugarski pisac Ivan Egzarh (IX./X. st.), tako ga zovu *Panonska žitija*, a i neslavenski izvori upotrebljavaju istu oznaku, latinski *lingua sclavina* ili *lingua sclavi-*

12 Bratulić 1978.

13 Mihaljević, *Hrvatski crkvenoslavenski jezik*, 10.

nisca, a grčki τὰ σλοβενικὰ γράμματα.<sup>14</sup> Taj termin u hrvatskoj jezičnoj tradiciji postaje *jezik slovinci* ili *jezik slovenski* ili *jezik slovjenski*, ovisno o tome kakav je bio refleks jata. Prevažno je razumjeti, dakle, da taj termin pokriva najprije jezik najstarije slavenske, ćirilometodske pismenosti na hrvatskom tlu, u koji su sve više ulazili elementi hrvatskih mjesnih govora u to doba vrlo sličnih tome književnom jeziku: tako se oblikuju počeci hrvatskoga književnog jezika i taj je jezik nazivan (i) tim terminima: *slovinci/slovenski/slovjenski*. Kasnije će ti termini pokrivati i neka druga značenja.

Trojstvo *slovenski*, *slovjenski*, *slovinci* moglo se iz staro(crkveno)slavenskoga *slōvěnъskъ* izvesti samo na hrvatskom jezičnom području. Ti nazivi u početku, kao što je rečeno, označavaju jezik koji se upotrebljava u liturgijskim knjigama ćirilometodske provenijencije, a onda će se širiti na jezik hrvatske knjige uopće i na druge idiome te se izmjenjivati s pridjevom *hrvatski*. Još na početku 18. stoljeća (1719.) nalazimo u kajkavskoj knjizi tvrdnju da su spisi u njoj«iz dijačko-

ga na horvacki ili slovenski jezik preobrinjeni»gdje su *horvacki* i *slovenski* sinonimi, a Laszlo Hadrovics je pokazao da se *horvatski* relativno kasno počinje upotrebljavati za označavanje jezika hrvatske kajkavske knjige, jer se čuva stari termin *slovenski/slovinci*.<sup>15</sup> Nešto je ranije to zamjenjivanje počelo u knjigama pisanim čakavskom i štokavskom stilizacijom hrvatskoga jezika. Tek od 18. st. počinju se staroslavenski i (staro) hrvatski tretirati kao dva jezika.

### Jezični idiomi u hrvatskoj glagoljičnoj knjizi

Hrvatski i inozemni paleoslavisti u drugoj polovici XX. i prvim desetljećima XXI. stoljeća učinili su znatne pomake u opisu i razumijevanju jezičnih rješenja u hrvatskim glagoljičnim tekstovima mada će, da bismo dobili razvedeniju sliku tih rješenja, biti potrebno proučiti još mnoge glagoljične, posebice pravne, ali i beletrističke tekstove, osobito one iz XVI. st.<sup>16</sup> Glagoljična će se sastavnica hrvatske pismenosti iz

14 Mihaljević, *Hrvatski crkvenoslavenski jezik*, 9.

15 Hadrovics 1987.

16 Znanstvena je literatura o jeziku srednjovjekovnih glagoljičnih tekstova uistinu bogata. Hrvatska paleoslavistička proizvodnja dugo je patila od pomanjkanja sintaktičkih i leksikoloških studija, ali je mlađi hrvatski kroatistički naraštaj tu slabost prevladao. Spominjem u ovoj prilici samo manji broj knjiga i pokoju raspravu iz druge polovice XX. i iz XXI. stoljeća u kojima se mogu naći relevantne spoznaje o jeziku hrvatskih glagoljaša: Stjepan Damjanović, *Tragom jezika hrvatskih glagoljaša* (Zagreb: Hrvatsko filološko društvo, 1984.); Eduard Hercigonja, *Nađ iskonom hrvatske knjige* (Zagreb: Liber, 1986.); Jasna Vince, "Neslaganje u padežu između direktnog objekta i njegove«najave»u hrvatskom crkvenoslavenskom jeziku," u *Prvi hrvatski slavistički kongres: zbornik radova*, ur. Stjepan Damjanović (Zagreb: Hrvatsko filološko društvo, 1997.), 621-628; Milan Mihaljević, *Generativna fonologija hrvatske redakcije crkvenoslavenskoga jezika* (Zagreb: Filozofski fakultet; Biblioteka SOL, 1991.); Eduard Hercigonja, *Trojezična i tropismena kultura hrvatskoga srednjovjekovlja*, (Zagreb: Matica hrvatska, 1994.); Babić 2000.; Marinka Šimić, "Jezik Muke po Mateju u hrvatskoglagoljskim misalima," *Slovo* 50 (2000.): 5-17; Ivan Jurčević, *Jezik hrvatskoglagoljskih tiskanih brevijara* (Osijek: Filozofski fakultet, 2002.); Dragica Malić, *Na izvorima hrvatskoga jezika* (Zagreb: Matica hrvatska, 2002.); Jasna Vince, "Brojevi 1,2,11 i 12 u hrvatskom crkvenoslavenskom jeziku," u *Glagoljica i hrvatski glagolizam: Zbornik radova s međunarodnoga znanstvenog skupa povodom 100. obljetnice Staroslavenske akademije i 50. obljetnice Staroslavenskog instituta*, ur. Marija Ana Dürriegl, Milan Mihaljević i Franjo Velčić (Zagreb: Staroslavenski institut; Krk: Krčka biskupija, 2004.), 595-605; Milan Mihaljević i Reinhart, "The Croatian Redaction," *Language and Literature, Incontri Linguistici* 28 (2005.): 31-82; Milan Mihaljević, "Sintaktička svojstva najstarijih hrvatskoglagoljskih tekstova," u *Mnogokratnite prevodi v južnoslavjanskoto srednovjekovje: dokladi ot mežunarodnata konferencija, Sofija, 7-9 julija 2005 g.*, ur. Lora Taseva (Sofija: Goreks Pres, 2006.), 221-238; Milan Mihaljević, "Leksik najstarijih hrvatskoglagoljskih fragmenata" *Studia Slavica Hungarica* 52 (2007.): 263-272; Stjepan Damjanović, *Jezik hrvatskih glagoljaša* (Zagreb: Matica hrvatska, 2008.); Sofija Gadžijeva, *Morfonologija prezentske paradigme u hrvatskome crkvenoslavenskom jeziku* (Zagreb: Hrvatska sveučilišna naklada, 2013.); Stjepan Damjanović, *Novi filološki prinosi* (Zagreb: Matica hrvatska, 2014.); Tanja Kuštović, *Prilozi u hrvatskoglagoljskim tekstovima* (Zagreb: Matica hrvatska, 2014.) 2014; Mihaljević, *Hrvatski crkvenoslavenski jezik* 2014, Vuk Tadija Barbarić i Ivana Eterović 2017. "O utjecaju lekcionara na hrvatski protestantski prijevod Novoga zavjeta," u *Stumačeno pravo i razumno: studije o jeziku knjiga hrvatskih protestanata 16. stoljeća*, ur. Tanja Kuštović i Mateo Žagar (Zagreb: Hrvatska sveučilišna naklada; Maruševac Adventističko teološko visoko učilište, 2020.); itd.



središta hrvatskih kulturnih događanja u XVI. stoljeću pomalo seliti na periferiju i prepuštati glavnu ulogu latiničnom bilježenju hrvatskih jezičnih idioma, ali nipošto ne treba misliti da se proizvodnja glagoljičnih rukopisa i tiskovina smanjila u odnosu na korpus iz »zlatnoga doba glagoljaštva«, kako volimo zvati glagoljičnu pismenost XIV. i XV. stoljeća. Štoviše, riječ je o znatnom korpusu koji je hrvatska filologija istražila samo u malom dijelu, pa se o jeziku tih tekstova može danas govoriti samo u naznakama. Taj znatan korpus ne ostvaruje se na sve manjem prostoru i sa smanjenim funkcijama, kako se to u našoj filološkoj literaturi kadšto tvrdi kada se piše da je glagoljica svedena na crkvenu uporabu. Takve tvrdnje previđaju velik broj glagoljičnih zbornika iz XVI. stoljeća i vrlo mnogo glagoljičnih tekstova administrativno – pravno i drugih neliturgijskih usmjerenja. Očito je da glagoljaši i dalje marljivo pišu i prepisuju, ali njihova društvena i gospodarska snaga nije dostatna da bi pratili tempo koji je nametnuo izum tiska i da bi držali korak s novim snagama koje su se i davanjem prednosti latinici u bilježenju hrvatskih jezičnih idioma usklađivali sa zahtjevima novoga vremena. U jezičnom pogledu to je kadšto značilo smanjenje mogućnosti da se iskoriste rezultati šestostoljetne izgradnje, tj. kontinuitet je poremećen mada nije i uništen. Naime, rezultati duge tradicije ugrađivani su, barem što se tiče leksičke, terminološke i frazeološke razine, i u nove stilizacije hrvatskoga književnog jezika.

Obično se kao kraj prirodnoga razvitka hrvatskostaroslavenskoga (hrvatskoga crkvenoslavenskoga) jezika uzima *Brozićev brevijar* iz 1561. Naime, poslije toga brevijara nova glagoljska knjiga bit će otisnuta tek 1631. Bio je to *Levakovićev misal* otisnut u Rimu troškom Propagande nakon mnogih traženja, diplomatskih i sinodalnih intervencija. Nova je situacija uvjetovana svjetskim događajima: u Rimu je 1595. sklopljena, a u Brestu 1596. proglašena *Brestovska unija*, kojom su Kijev i sva Rutenija sjedinjeni s Rimom. God. 1622. utemeljena je *Congregatio de propaganda fide* sa zadatkom da širi katolicizam. Snažna

je želja i veliki su naponi Katoličke Crkve da nekako nadoknadi područja i utjecaj koji su izgubljeni reformacijskim pokretom. U tim uvjetima u Rimu je velika zainteresiranost za istočnoslavenski svijet, pa je odlučeno da se napravi misal za sve katoličke Slavene koji će biti po volji Ukrajincima. Oni u tom pogledu imaju odlučujuću riječ u Rimu, pa iako je posao u oblikovanju misala povjeren hrvatskom franjevcu Rafaelu Levakoviću, »zadnja ruka« bila je ona Metodija Terleckoga. Rusifikacija (zapravo ukrajinizacija) se provodila redovitim izdavanjem novih i zabranom uporabe prijašnjih liturgijskih knjiga. Drugo izdanje svojega misala Levaković je sam priredio 1648., treće izdanje splitski kanonik Ivan Paštrić 1706. (koji nije ništa mijenjao), a četvrto Matej Karaman i Mate Sović 1741. (još radikalnije ukrajinizirano). Izrazito su ukrajinizirana i izdanja časoslova 1648. (Levaković – Terlecki) i 1688. (Paštrić). Hrvatski glagoljaši i njihovi vjernici nisu prihvaćali objašnjenja da su potrebne jedinstvene liturgijske knjige za sav katolički slavenski svijet i ta su izdanja izazvala njihovo nezadovoljstvo i, zajedno s drugim razlozima, udaljila puk od tradicije liturgijskoga slavenskoga jezika.<sup>17</sup>

Iako je naš prikaz srednjovjekovnih i ranonovovjekovnih sociolingvističkih prilika torzičan, ipak nam omogućuje da uočimo da glagoljični hrvatski tekstovi mogu poslužiti za proučavanje različitih jezičnih idioma, bilo staroslavenskih, bilo hrvatskih, bilo onih koji se temelje na miješanju staroslavenskih i starohrvatskih jezičnih osobina. To znači da će hrvatski glagoljični tekstovi dobro doći i onome tko proučava prvi slavenski književni jezik – staro(crkveno) slavenski – i njegove redakcije, a onima koji proučavaju jezična rješenja u hrvatskim srednjovjekovnim tekstovima oni su najvažniji dio korpusa koji im je na raspolaganju. Više je razloga što je tomu tako: vremenska i prostorna razvedenost i brojnost tih tekstova omogućavaju istraživanja i iz hrvatske povijesne dijalektologije i iz povijesti hrvatskoga književnoga jezika. U uvodnom opisu korpusa glagoljičnih tekstova na prvom smo mjestu spomenuli liturgijske. Oni

17 Hamm 1971; Sgambati 1983; Babić 2000.

su najugledniji dio toga korpusa zbog svoje namjene. Oni bolje od drugih dijelova korpusa čuvaju osobine najstarijega slavenskoga književnog jezika, ali u skladu s tendencijama koje smo već spominjali i koje se ne tiču samo hrvatskih prostora u njih ulaze osobine narodnih govora. Količina i osobine tih elemenata narodnoga govora ovise i o vremenu kada se proces događa i o prostoru na kome se događa, ovisi i o pisarima i prepisivačima tekstova, o njihovoj književno-jezičnoj kulturi, o tome što su smatrali dopuštenim u tekstu namijenjenom oltaru i koliko su bili pažljivi u ostvarivanju onoga što su držali ispravnim. U ovoj ću prilici samo podsjetiti kako pisci tih tekstova zovu jezik kojim ostvaruju te svoje tekstove. U najstarijem cjelovitom hrvatskom glagoljičnom misalu (Vatikan-ski Illirico 4) na foliji 94 c nalazimo tekst ... *hor na dvoe stoeće pojutъ edna strana grčki a druga slovênski*, a u našim brevijarima imamo npr. *i služiteli hristovi iže slovinskim glasom i jazikom službi bogu vzdali biše*<sup>18</sup> ili ... *naviče že knigi slovênskie i latinskie zêlo dobrê*<sup>19</sup> itd. Ti i slični primjeri potvrđuju ono što smo prethodno rekli – da termin slovênski/slovinski/slovenski u prvo vrijeme označava jezik hrvatske ćirilometodske tradicije. Taj jezični idiom naša je starija filologija zvala *hrvatska redakcija staroslavenskoga jezika* ili *hrvatski crkvenoslavenski*, a danas kadšto upotrebljavamo naziv *hrvatskostaroslavenski*. Najkraće rečeno, riječ je o staroslavenskom jezičnom idiomu pohrvaćenom najviše na glasovnoj razini (što ne znači da nema pohrvaćivanja i na drugim razinama, ali rjeđe i manje dosljedno).

Istraživačima povijesti hrvatskih dijalekata, ali i administrativnoga stila hrvatskoga književnog jezika osobito će dobro doći hrvatski glagoljični tekstovi pravne namjene, kao što smo već spomenuli. Tih je tekstova jako mnogo, iz različitih su vremena i iz različitih krajeva što je jedno i drugo za povijesnu dijalektologiju vrlo vrijedno. U tom dijelu glagoljičnoga korpusa ima najmanje staroslavenizama, u njemu je najviše onoga što volimo zvati »čisti hrvatski jezik«. To ne treba shvatiti tako da u pravnim tekstovima

uopće nema staroslavenizama; dapače, u početnim i završnim odredbama listina ima ih kadšto dosta, jer su pisari očito držali da njihovom uporabom stvaraju dojam svečanoga iskaza i da pokazuju kako znaju nešto što drugi ne znaju. U glagoljičnoj listini iz 1393. nalazimo npr. ovakav tekst:

*Mi Tomaš i Butko, krbavski, lički, buški i pročaja knezi, vsim i vsakomu ta list ki bi vidili, činimo otvoreno, da prišadši pred nas Dujam Mlničević i Mrmonja bratučed njegov i Juraj Slavenić ispovidili jesu živim jezikom ...*

Jasno je da izraz »i pročaja« ili particip »prišadši« pripadaju knjiškom sloju, da povezuju tekst isprave sa staroslavenskom tradicijom, ali hrvatski elementi, u cjelini gledano, posve prevladavaju. Prisjetimo se da je npr. i Bašćanska ploča po svojoj namjeni pravni tekst, ali s prevladavajućim udjelom staroslavenskih jezičnih rješenja, što je povezano možda i s njezinom svečanom namjenom: smještena pred oltar slala je poruke do kojih je benediktincima u jurandvorskoj Svetoj Luciji bilo osobito stalo: hrvatski kralj Zvonimir darovao im je ledinu za crkvu i samostan.

I s jezičnoga je gledišta osobito zanimljiva treća skupina glagoljičnih tekstova, oni koje bismo današnjim jezikom nazvali beletrističkima. Nećemo ulaziti u svu složenost i funkcionalnu razvedenost tih tekstova. Dopustit ćemo si nabranje poznatih europskih srednjovjekovnih tekstova koje su hrvatski glagoljaši preveli i koji su nam bolje ili slabije sačuvani: *Miracoli della gloriosa Vergine, Confessionale generale* (Michaele Carcano), *Vita et Transitus Sancti Hieronymi*, *Dialogi Gregorii papae* (zapravo: pseudo – Dijalozi), *De morte prologus, Altercatio corporis et animae, Summula Antoniana, Fiore di virtù, Modus bene vivendi ad sororem* (Bernard de Clairveaux), *Perfectio vitae ad sororem* (sv. Bonaventura), *Quadragesimale perutilissimum* (Roberto Caracciolo), *Quadriga spirituale* (Niccolo da Osimo), *Manipulum curatorum* (Guido de Monte Rocherii), *Disticha moralia Catonis*, *Paradisus animae* (Albertus Magnus), *Speculum humanae salvationis*, *Visio Tundali*, *De sancto Patritio*,

18 Drugi novljanski brevijar, f. 407d, 35-37

19 Drugi beramski brevijar, f. 134 b, 19-24

Pasional (Legenda aurea, češka verzija), Sermones de sanctis (Peregrinus), Ars bene moriendi, Elucidarius, Trojanida, Aleksandrida, viteški romani o Lancelotu, Tristanu itd. Taj popis pokazuje vrlo živahnu prevoditeljsku djelatnost i svjedoči o dobrom broju sposobnih i marljivih ljudi. Svemu treba dodati ono što smo gore rekli o hrvatskim glagoljičnim zbornicima, koji su najvažniji dio glagoljičnoga beletrističkoga korpusa.

Vidi se iz njih kako kod pisaca i pisara u srednjem vijeku prevladava misao da bi zajednički književni hrvatski jezik trebalo stvoriti miješanjem hrvatskih narječja. U Petrisovu zborniku nalazimo npr. ovakvu rečenicu: *čto se žalostiš ubogi človječe, kaj se mećeš i zač trepećeš*, tj. u jednoj rečenici imamo i staroslavensko *čto* i kajkavsko *kaj* i čakavsko *zač*. Takvu rečenicu nitko nije mogao spontano napisati, ona je posljedica razmišljanja kako treba oblikovati zajednički hrvatski književni jezik. Ta koncepcija nije kasnije u hrvatskoj jezičnoj politici pobijedila, ali je vrlo zanimljiva i u mnogim starim hrvatskim tekstovima ostvarena. Ta želja da im se tekstovi čitaju na što širem području i želja da se odmaknu od stilski neutralnoga govora uvjetovala je da su upotrebljavali puno sinonima, tj. parova riječi u kojima je prva pripadala jednom a druga drugom hrvatskom narječju ili su sastavnice koje su gradile sinonimski par bile iz različitih razdoblja hrvatskoga jezika. Spomenimo neke parove: *čas* i *hip*, *sram* i *stid*, *gnjiv* i *srditost*, *molim* i *prosim*, *jad* i *čemer*, *tuga* i *žalost*, *znanje* i *umenje*, *oganj* i *plamen* itd. Podsjetimo se da su takve frazeološke jedinice karakteristične

i za hrvatsku usmenu književnost. To naravno nije jedina veza između stila hrvatske glagoljične i usmene hrvatske književnosti. Dobro je poznato da prozna usmenoknjiževna ostvarenja počinju često ovako: *Bio jednom jedan...* Takav uvod s glagolom *biti* čest je i glagoljičnim zbornicima, tj. u njihovoj prozi: *Bješe jeter kralj...*, *Bil je niki častan junak...* *Bje muž duhovan i blagovjeran* itd. Prijevodi koje spominjemo (s latinskoga, s talijanskoga i sa češkoga) znatno su pomogli da književna čakavština i drugi hrvatski književnojezični idiomi razviju frazarij i rimarij, da postanu pogodno sredstvo za izražavanje svakoga sadržaja. Iz rečenoga je jasno da glagoljični tekstovi otvaraju mogućnost pouzdanih istraživanja stilskih osobitosti, njihova nastanka i povijesnih promjena. Jezik u tim beletrističkim tekstovima danas često nazivamo hrvatsko – staroslavenski i on je osobito zanimljiv što je udio staroslavenskih i starohrvatskih jezičnih osobina različit od teksta do teksta i kadšto se u istom tekstu stranice razlikuju po udjelu jednih ili drugih. Za jezikoslovce taj je idiom osobito zanimljiv i u vezi s njim javljaju se pitanja koja tek čekaju dobro obrazložene odgovore, npr. pripadaju li oni starohrvatskom ili staroslavenskom jeziku, ili je odgovor za jedne jedan, a za druge drugi.

I ovo nešto napomena o mogućnostima jezikoslovnih istraživanja koje nude hrvatski glagoljični tekstovi jasno kazuje da bez poznavanja tih tekstova ne može biti valjane povijesti hrvatskih književnojezičnih idioma, ni valjane povijesti hrvatskih dijalekata.

## Izvori

- II. beramski brevijar: hrvatskoglagoljski rukopis 15. stoljeća. Priredio Milan Mihaljević. Zagreb: Staroslavenski institut, 2018.-2019.
- II. novljanski brevijar: hrvatskoglagoljski rukopis iz 1495., Župni arhiv Novi Vinodolski. Priredile Marija Pantelić i Anica Nazor. Zagreb: Staroslavenski institut "Svetozar Ritig"; Turistkomerc; Graz: Akademische Druck, 1977.

## Bibliografija

- Babič, Vanda. 2000. *Vpliv vzhodne cerkvene slovanščine na hrvaške glagolske tekste v 17. in 18. stoletju*. Ljubljana: Znanstveni inštitut Filozofske fakultete.
- Badurina-Stipčević, Vesna, ur. 2013. *Hrvatska srednjovjekovna proza: Legende i romani*, knj. 1. Zagreb: Matica hrvatska.
- Bogović, Mile. 1994. *Glagoljica u Senju*. Senj: Jadranska tiskara.
- Bratulić, Josip. 1978. *Istarski razvod, studija i tekst*. Pula: Čakavski sabor.
- Čunčić, Marica. 2009. "Novo čitanje hrvatskoga glagoljskoga Konavoskoga natpisa iz 11. stoljeća." *Slovo* 59: 123-133.
- Čunčić, Marica i Perkić, Marta. 2009. "Hrvatski glagoljski natpis Župe dubrovačke iz 11. stoljeća." *Slovo* 59: 77-122.
- Damjanović, Stjepan. 1995. "Glagoljaštvo u Zagrebačkoj biskupiji." U *Zagrebačka biskupija i Zagreb 1094. Zbornik u čast kardinala Franje Kuharića*, uredio Antun Škvorčević, 483-491. Zagreb: Nadbiskupija zagrebačka.
- Damjanović, Stjepan. 2002. *Slovo iskona. Staroslavenska/starohrvatska čitanka*. Zagreb: Matica hrvatska.
- Hadrovics, Laszlo. 1987. "Seit wan wird der kajkawische Dialekt »hrvatski jezik« gennant?" In *Dona Slavica Aenipontana in honorem Herbert Schelesniker*, herausgegeben von Darinka Völkl und Christine Engel, 33-39. München: R. Trofenik.
- Hamm, Josip. 1963. "Hrvatski tip crkvenoslavenskog jezika." *Slovo* 13: 43-67.
- Hercigonja, Eduard. 1975. *Srednjovjekovna književnost, Povijest hrvatske književnosti*, knj. 2. Zagreb: Liber.
- Mihaljević, Milan, prir. *Hrvatski crkvenoslavenski jezik*. Zagreb: Hrvatska sveučilišna naklada; Staroslavenski institut, 2014.
- Jagić, Vatroslav. 1867. *Historija književnosti naroda hrvatskoga i srbskoga, Staro doba*. Zagreb: Albrecht.
- Kapetanić Niko, Žagar, Mateo 2001. "Najjužniji hrvatski glagoljski natpisi." *Anali Zavoda za povijesne znanosti HAZU u Dubrovniku* 39, 9-48.
- Petrović, Ivanka. 1988. "Prvi susreti Hrvata s ćirilometodskim izvorištem svoje srednjovjekovne kulture." *Slovo* 38: 5-54.
- Rittig, Svetozar. 1910. *Povijest i pravo slovenštine u crkvenom bogoslužju sa osobitim obzirom na Hrvatsku*. Zagreb: Albrecht.
- Sgambati, Emanuela. 1983. "Udio Rusina u izdavanju hrvatskih glagoljskih knjiga u XVII. stoljeću." *Slovo* 32-33: 103-122.

# Istraživač Salone Ejnar Dyggve i hrvatska diplomacija u Danskoj

ĐURO DEŽELIĆ

Hrvatski diplomatski klub

Zagreb, Hrvatska

U radu je opisano kako je lik i djelo Ejnara Dyggvea, znamenitog danskog arheologa i arhitekta u području starokršćanske arheologije, koji je značajan dio svojeg rada počevši od dvadesetih godina 20. stoljeća proveo u Splitu i Solinu i za svoje zasluge 1947. izabran za počasnog građanina Solina, bio značajna potpora za unapređivanje hrvatsko-danske suradnje u području kulture. To je ostvareno nakon što su Republika Hrvatska (RH) i Kraljevina Danska (KD) uspostavile diplomatske odnose i kada je autor kao prvi veleposlanik RH u KD iskoristio spominjanje Dyggveovg imena prigodom predaje vjerodajnica danskoj kraljici Margareti II. Detalji o tome kako je uspomena na Dyggveovog imena bila važan prilog razvoju hrvatsko-danske kulturne suradnje opisani su u šest dijelova teksta koji nose slijedeće naslove: (1) Uvod, (2) Pripreme za početak djelovanja hrvatske diplomacije u Danskoj, (3) Kako se ime Ejnara Dyggvea spominjalo prigodom službenog nastupa prvog veleposlanika Republike Hrvatske u Kraljevini Danskoj, (4) Tema „Ejnar Dyggve i njegova arheološka otkrića u Solinu i Splitu“ postaje važna za aktivnost hrvatske diplomacije u Danskoj u području kulture, (5) Za državnog posjeta danske kraljice Margarete II. Republici Hrvatskoj 2014. „Ejnar Dyggve“ bila je jedna od važnih tema programa posjeta, (6) Završno razmatranje. Autor pokazuje kako su se diplomatski kontakti proširili na ministarstva kulture i znanosti obiju zemalja, kako je kao rezultat te suradnje u Hrvatskoj u Splitu (2014.) i Zagrebu (2015.) održana izložba „Ejnar Dyggve - Istraživanja u Dalmaciji te kako su hrvatsko Ministarstvo kulture i Danska vlada sklopili sporazum o digitalizaciji Dyggveovog arhiva, proces koji je završen 2017.

**Ključne riječi:** Dyggve, Salona, Kraljica Margrethe II., Danska, diplomacija.

## Uvod

S imenom danskog arhitekta i arheologa Ejnara Dyggvea upoznao sam se još daleke 1972. godine kad sam na početku ljetnog akademskog odmora (bio sam tada izvanredni profesor medicinske informatike na Medicinskom fakultetu Sveučilišta u Zagrebu) s obitelji automobilom putovao po Dalmaciji. Iz Zagreba smo preko Sarajeva stigli u Dubrovnik, a zatim smo tjedan dana proveli u Splitu i okolici. Tom smo prilikom posjetili Klis, Sinj u vrijeme Alkarskih svečanosti, te na kraju Solin. Svako od tih odredi-

šta odabrano je zbog svojih znamenitosti, a meni je osobno Solin bio značajan zbog toga što sam još od malih nogu od svega oca Mladena slušao o znamenitom hrvatskom arheologu i povjesničaru don Frani Buliću (\*4. X. 1846.- †29. VII. 1934.) i njegovim otkrićima u Solinu i okolici, a u knjižnici djeda Velimira nalazio njegova djela, među kojima je bilo više knjiga o njegovim arheološkim otkrićima u Solinu. Pritom je nemalulogu imala i činjenica da je don Frane Bulić 1921. izabran za desetog po redu začasnog člana družbe „Braća hrvatskoga zmaja“ u Zagrebu, hrvatske kulturne udruge koju su 1905. osnovali njegovi veliki

poštovaoci Emilije pl. Laszowski i dr. Velimir Deželić st., a moj otac kasnije bio njen veliki meštar.

Prigodom boravka u Solinu nakon razgledavanja iskopina antičke Salone imali smo priliku razgledati i Bulićev *Tusculum* - područnu zgradu Arheološkog muzeja u Splitu – u kojoj sam se prvi puta susreo s imenom Dyggve i saznao da je taj danski arheolog spadao među važne Bulićeve suradnike u arheološkim istraživanjima Salone. Vrativši se u Zagreb pronašao sam u „Enciklopediji likovnih umjetnosti“ o njemu podatke te saznao da se radi o direktoru Ny-Carlsberg fondacije u Kopenhagenu<sup>1</sup>. Sznao sam također da je 1947. izabran za počasnog građanina Solina, a 1948. za dopisnog člana Jugoslavenske akademije znanosti i umjetnosti (danas Hrvatske akademije znanosti i umjetnosti). U istoj je enciklopediji navedeno da je Dyggve bio član „brojnih naučnih ustanova u Danskoj i izvan nje“.

Moje upoznavanje s likom i djelom Ejnara Dyggvea pokazalo se važnim dvadesetak godina kasnije kad sam nastupio dužnost veleposlanika Republike Hrvatske (RH) u Kraljevini Danskoj (KD). Kako i kada je do toga došlo opisao sam u dva svoja teksta objavljena 1999.<sup>2</sup> i 2008.<sup>3</sup> godine. Neka ovdje bude kratko prikazano kako je to ostvareno i kako je činjenica da je Dyggveov istraživački rad u Hrvatskoj bio značajna potpora za unapređivanje hrvatsko-danske suradnje u području kulture.

### Pripreme za početak djelovanja hrvatske diplomacije u Danskoj

Nakon što su KD i RH 1. II. 1992. uspostavile diplomatske odnose, već za mjesec dana, 3. III. 1992., imenovan je prvi veleposlanik KD u RH (treba napomenuti da je on diplomatski djelovao iz Budimpešte,

jer je bio akreditiran i u Republici Mađarskoj). Želi li neka država intenzivnije surađivati s nekom drugom državom, tada će ona nastojati otvoriti svoje veleposlanstvo u toj državi. Takva intenzivna suradnja obuhvaća, osim razmatranja i rješavanja bilateralnih političkih pitanja, djelovanje na području gospodarstva, kulture, znanosti i sporta i djelovanje prema sustavima javnog informiranja u zemlji primateljici. U to vrijeme u Hrvatskoj se je Domovinski rat sve više razbuktavao, pa su Ujedinjeni narodi angažirali mirovne snage, u kojima su sudjelovali i danski vojnici. To je također bio jedan od razloga zašto je RH odlučila otvoriti svoje veleposlanstvo u KD. Zbog toga je u kolovozu iste godine došlo je do susreta ministara vanjskih poslova obje zemlje i dogovoreno da RH što prije pošalje svojega veleposlanika u Kopenhagen. Odluka o otvaranju Veleposlanstva RH u KD donesena je 18. I. 1993., a 29. III. 1993. imenovan sam „izvanrednim i opunomoćenim veleposlanikom Republike Hrvatske u Kraljevini Danskoj sa sjedištem u Kopenhagenu, također akreditiran u Norveškoj i Islandu“<sup>4</sup>. Kao znanstvenik u području fizikalne kemije, makromolekularnih znanosti, biofizike i medicinske informatike imao sam mnogo međunarodnih kontakata ostvarenih temeljem svojih znanstvenih publikacija, pa tako i s kolegama iz Danske, od kojih su nekolicina bili istraživači u Institutu Niels Bohr u Kopenhagenu (Niels Bohr, znameniti teorijski fizičar – dobitnik Nobelove nagrade za fiziku, bio je dopisni član HAZU te počasni doktor Sveučilišta u Zagrebu i znatno je pomagao razvoju hrvatske teorijske fizike). Nadalje, kao profesor u Školi narodnog zdravlja „Andrija Štampar“ Medicinskog fakulteta Sveučilišta u Zagrebu (ustanova kojoj je temeljni zadatak nastava i znanstveno istraživanje i izrada projekata u području javnoga zdravstva) i član Stručnog savjeta za zdrav-

1 Dyggve, Ejnar (\*17. X. 1887.- †6. VIII. 1961.), danski arhitekt i arheolog. Enciklopedija 1962., 152. Pogrešan je podatak da je bio direktor – bio je član uprave te međunarodno poznate danske fondacije koja financira istraživanja u prirodnim i društvenim znanostima, kao i Muzej nacionalne povijesti u Frederiksborgu, a osnovala je i znamenitu Ny-Carlsberg gliptoteku u Kopenhagenu.

2 Deželić 1999, 147-160.

3 Deželić 2008, 201- 239.

4 Mursalo 2007, 20.



stvo RH mogao sam biti u stalnoj vezi s Regionalnim uredom za Europu Svjetske zdravstvene organizacije (WHO/EURO) u Kopenhagenu, što je bilo osobito važno u doba ratnih zbivanja u Hrvatskoj te u Bosni i Hercegovini<sup>5</sup>.

Nakon što sam imenovan veleposlanikom u Danskoj, počeo sam se intenzivno pripremati za preuzimanje te časne i zahtjevne, a za mene (koji nisam bio tzv. karijerni diplomat) nove dužnosti. Dok sam u području znanosti i zdravstva imao međunarodnog iskustva, uključujući i osobne kontakte sa danskim kolegama, shvatio sam da se u području kulture može dobro iskoristiti djelovanje Ejnara Dyggvea u Hrvatskoj. Kako je u ono doba već bilo moguće pomoću interneta pronalaziti mnoge podatke o znamenitim osobama, tako sam i ja ubrzo saznao da je taj za hrvatsku arheologiju važan Danac bio i poznata osoba u obitelji danske kraljice Margarete II. Kako će se vidjeti, bit će to jedna od tema razgovora koji će se voditi na kraju mojega prvoga nastupa na Danskom kraljevskom dvoru.

Preostalo je još da se pripremam za upoznavanje i unapređenje hrvatsko-danskih odnosa u području gospodarstva. Posjetio sam više poduzeća u Osijeku, Splitu i Varaždinu, gdje su moji susreti s gospodarstvenicima bili vrlo dobro primljeni. Tako su prilikom mog boravka u Splitu s predstavnicima više splitskih poduzeća domaćini „iskazali nadu da će hrvatski veleposlanik u Danskoj pridonijeti uspostavljanju novih poslovnih veza s danskim, norveškim i islandskim partnerima“<sup>6</sup>

Spominjući moj tadašnji boravak u Splitu važno je dodati da mi je to istodobno bila prilika posjetiti Arheološki muzej u Splitu, gdje sam se upoznao s tadašnjim ravnateljem dr. Emiliom Marinom i s njim mogao razgovarati o Dyggveu, nekadašnjem zaposleniku toga muzeja u vrijeme dok mu je ravnatelj bio

don Frane Bulić. U razgovoru s dr. Marinom dobio nove i vrijedne informacije o Dyggveu koje su bile od značenja za moju kasniju veleposlaničku aktivnost u Danskoj<sup>7</sup>. Nadalje, dr. Marin me je obavijestio da će krajem rujna 1994. u Splitu biti održan XIII. Međunarodni kongres starokršćanske arheologije u čast stogodišnjice prvog kongresa, održanog zaslugom don Frane Bulića u Solinu i Splitu, te da je on glavni tajnik Kongresnog odbora. Odmah smo se složili da će na tom kongresu biti govora o Dyggveu, a meni dalo povoda da nakon preuzimanja svoje diplomatske dužnosti ispitam njegovo značenje u Danskoj. Posjetio sam još i Mediteranski centar za graditeljsko nasljeđe Sveučilišta u Splitu, gdje sam u kontaktu s njegovim ravnateljem dr. Jerkom Marasovićem saznao da se u toj ustanovi nalazi Dyggveov arhiv (u kojem su pohranjeni Dyggveovi originalni crteži vezani uz njegove nalaze u Solinu i drugdje u Hrvatskoj) i skulptura njegove glave (što je Dyggve još za života poklonio toj ustanovi).

### **Kako se ime Ejnara Dyggvea spominjalo prigodom službenog nastupa prvog veleposlanika Republike Hrvatske u Kraljevini Danskoj**

Preuzimanje dužnosti veleposlanika u zemlji primateljici započinje svečanim primanjem kod njenog poglavara, kojom prilikom novi veleposlanik poglavaru države predaje vjerodajnice<sup>8</sup>. Tako sam i ja kao imenovani veleposlanik imao zadatak predati vjerodajnice predsjednika RH dr. Franje Tuđmana danskoj kraljici Margareti II. na svečanom prijemu koji je zakazan za dan 25. V. 1993. u kraljevskom dvorcu Fredensborg (kraljičina ladanjska rezidencija oko 50 km sjeverno od Kopenhagena). Detaljno sam to opisao u

5 O mojim kontaktima s WHO/EURO vidi tekst u Deželić, 1999, 210-211. Ime prof. dr. Andrije Štampara u Svjetskoj zdravstvenoj organizaciji ima posebno značenje, jer je on predsjedao njenoj osnivačkoj skupštini u Ženevi 1948.

6 Vuko, „Poslovi s Danskom.“

7 Ejnara Dyggve je od 1929. do 1932. bio zaposlen u Arheološkom muzeju u Splitu kao arhitekt konzervator.

8 Vjerodajnice (engl. *letter of credence*) su formalno pismo šefa države pošiljateljice kojim on predstavlja šefa diplomatske misije svoje države šefu države primateljice.

svojem članku objavljenom u „Zborniku Diplomatske akademije“ (*loc. cit.* 2). Nakon što je kraljica primila vjerodajnice, ona me je, u skladu s protokolom, zadržala na razgovoru prigodom kojega nam se pridružio i njen suprug princ Henrik. Neka u tekstu koji slijedi bude navedeno što sam u spomenutom zborniku o tome napisao: „U mojem slučaju razgovor se odnosi na zahvalu što je Danska među prvim zemljama Zapada priznala Hrvatsku, što sudjeluje sa svojim vojnicima u mirovnim snagama Ujedinjenih naroda i što daje značajnu humanitarnu pomoć za prognanike i izbjeglice, pri čemu je priznanje dobio i kraljičin suprug, koji je prethodno boravio u Hrvatskoj kao počasni predsjednik Danskog crvenog križa. Posebna je tema bila podsjećanje kraljice na njezin posjet Solinu i Splitu<sup>9</sup>, koji je bio među njenim prvim službenim putovanjima nakon stupanja na prijestolje te na znamenitog danskog arhitekta i arheologa Einara Dyggvea, koji je kao mladi učenjak radio više godina u Hrvatskoj kao suradnik don Frane Bulića, koji je bio cijenjen kao stručnjak od Kraljice majke i kojega je kraljica Margareta II. poznavala kao djevojka koja se zanimala za arheologiju<sup>10</sup>.“

Kad sam dan kasnije pismom izvijestio predsjednika Tuđmana o predaji vjerodajnica, napisao sam kako slijedi: „Svečana ceremonija uključila je i ugodan razgovor s kraljevskim parom. Kraljevski je par izrazio žaljenje-zbog stradanja ljudi i razaranja naše zemlje i poželio da Hrvatska što prije savlada teškoće izazvane ratom. Princ Henrik je govorio o svom posjetu Hrvatskoj, gdje je obavio inspekciju danskih postrojbi u sastavu UNPROFOR-a u Mošćenici i bio u prognaničko-izbjegličkom naselju u Kutini koje je poklonila Danska. Bio je zadovoljan s mojom izjavom da sam u Kutini čuo pohvalne izjave i s naše i danske strane o životu i prilikama u tom naselju te da Danska gradi novo naselje u Lipovljanina. Kraljici sam spomenuo znamenitog danskog arhitekta i arheologa Ejnara Dyggvea, koji je dvadesetih godina duže vrije-

me živio i radio u Splitu i postao svjetski poznat osobito po iskapanjima starokršćanskih i starohrvatskih spomenika u Solinu i drugdje u Dalmaciji. Kraljica se sjetila da ga je upoznala u mladosti kao starog gospodina. - - - - Dužina konverzacije s kraljevskim parom, koju je zapazio kraljičin komornik u mojoj pratnji, daje mi podlogu za ocjenu da je Hrvatska dobro i prijateljski prihvaćena od kraljevskog para.“

### **Tema „Ejnar Dyggve i njegova arheološka otkrića u Solinu i Splitu“ postaje važna za aktivnost hrvatske diplomacije u Danskoj u području kulture**

Već prvih mjeseci dio svoga diplomatskog djelovanja posvetio sam unapređivanju dansko-hrvatske kulturne suradnje, a bio sam svjestan da Dyggveova arheološka djelatnost u Hrvatskoj može biti jedna od važnih tema. Ustanovio sam da je Dyggve itekako cijenjen u Danskoj i uopće u nordijskim zemljama (bio sam osim u Danskoj, gdje sam bio rezidentan veleposlanik, kao što je već bilo navedeno akreditiran i u Kraljevini Norveškoj te u Republici Island) u krugovima arheologa i arhitekata. Nadalje mi je bilo drago kad sam u Kraljevskoj knjižnici u Kopenhagenu imao priliku upoznati se s nizom Dyggveovih monografija, a osobito što se u njegovoj „*History of Salonitan Christianity*“ (objavljena u Oslu 1951.) on kao autor potpisao s dodatkom „*Civis Salonitanus h.c.*“.

U razmjeni pisama s dr. Emiliom Marinom i dr. Jerkom Marasovićem (od 8. prosinca 1993. do 10. svibnja 1994.) primio sam okružnice i prijavne formulare za XIII. Međunarodni kongres starokršćanske arheologije te izvijestio ih o svojim kontaktima s prof. Olafom Olsenom, direktorom Nacionalnog muzeja Danske, koji je obećao da će o kongresu informirati danske arheologe. Nadalje sam iznio svoje mišljenje da dansku kulturnu javnost treba podsjetiti kako su

<sup>9</sup> Bilo je to 1977., pet godina od preuzimanja dužnosti kraljice.

<sup>10</sup> Kraljica Margareta II. rođena je 1940., a između ostalih područja znanosti studirala je prehistorijsku arheologiju na Girton koledžu u Engleskoj (Cambridge) od 1960. do 1961.

u splitskom Mediteranskom centru za zaštitu graditeljskog nasljeđa pohranjeni originalni Dyggveovi crteži vezani uz njegove nalaze u Solinu i drugdje u Hrvatskoj, pri čemu je (kako sam istaknuo) „osobito povoljna okolnost bila u činjenici što je Dyggvea osobito cijenila kraljica-majka Ingrid<sup>11</sup> (koja je usprkos poodmakloj dobi dobra zdravlja), a poznavala ga je i današnja danska kraljica Margareta II., pa bi se moglo računati i na eventualni interes Dvora“. S prof. Olsenom sam nastavio kontakt. Razmišljali smo o tome da se o Dyggveovoj ostavštini u Hrvatskoj obavijesti danska kulturna javnost te da Olsenov muzej organizira izložbu s predavanjem o Dyggveu. Bio sam mišljenja da bi to bilo vrlo dobro i za uspostavljanje veza hrvatskih muzealaca s Nacionalnim muzejom Danske i drugim danskim muzejima.

Iz Splita sam dobio odgovor da tamošnji Arheološki muzej i Mediteranski centar za graditeljsko nasljeđe, kao suradnici pokojnog dr. Ejnara Dyggvea „čiji rad veoma cijene, osobito njegov doprinos istraživanju graditeljskog nasljeđa u Hrvatskoj, smatraju svojom dužnošću odazvati se pozivu za suradnju u jednoj takvoj manifestaciji koja bi ujedno pružila priliku afirmacije hrvatske kulturne baštine“ i da su „spremni sudjelovati u programu kroz pripremu izložbe o Dyggveovoj građi o Dalmaciji i Splitu, te predavanjem na engleskom jeziku o Ejnaru Dyggveu i njegovom radu u Hrvatskoj, koje bi mogao održati prof. dr. Tomislav Marasović, predsjednik hrvatskog nacionalnog komiteta ICOMOSa<sup>12</sup>, koji je također bio Dyggveov suradnik. Izložba i predavanje mogli bi se organizirati krajem 1994. ili početkom 1995. godine.“ U odgovoru je napomenuto da su „spremni u najvećoj mjeri angažirati se u tom programu, ali na žalost nisu u mogućnosti snositi nikakve materijalne troškove.“

Iz svega navedenoga vidljivo je da je *Civis Salonitanus Dyggve* bila jedna od vrlo prikladnih tema u početnim danima (od sredine 1993.) djelovanja hrvatske diplomacije u Danskoj u području kulture. Nažalost, optimistički termini izložbe i predavanja iz prethodnog odlomka (kraj 1994. – početak 1995.) morali su biti pomaknuti za kasnija vremena, jer su to bile godine još uvijek aktivnih borbi u Domovinskom ratu u Hrvatskoj te ratnih sukoba u susjednoj Bosni i Hercegovini, pa je bilo moguće realizirati tek manje zahtjevne kulturne priredbe. Splitskim arheolozima preostalo je da održavaju i razvijaju kontakte s danskim kolegama, u čemu su im pomagale „tihe metode“ hrvatske diplomacije. Istodobno se u Splitu završavala reorganizacija Urbanističkog zavoda za Dalmaciju (URBS), u kojem je čuvan prije spomenuti Dyggveov arhiv kao zasebna cjelina i koji je 2001. predan Konzervatorskom odjelu Uprave za zaštitu kulturne baštine Ministarstva kulture RH u Splitu<sup>13</sup>. U toj ustanovi započelo je uređivanje i digitalizacija Dyggveovog arhiva, što je povećalo interes danskih stručnjaka za Dyggveovo djelovanje u Hrvatskoj.

Novi impuls zanimanju danskih stručnjaka za djelovanje Ejnara Dyggvea u Hrvatskoj dala je činjenica što se približavala 50. obljetnica njegove smrti – u kolovozu 2011. Upravo u to doba na Sveučilište u Kopenhagenu došao je hrvatski stručnjak dr. Slavko Kačunko, profesor povijesti umjetnosti i vizualne kulture (bio je angažiran od kolovoza 2011. do studenog 2019.)<sup>14</sup>. Danski kolege u njemu su našli važnu pomoć u proučavanju Dyggveovog arhiva te su zajedno s njim osnovali Einar Dyggve Research Group Copenhagen (EDRGC), s ciljem uspostave projekta kojim će se digitalizirani materijal Dyggveovog arhiva prevesti na engleski jezik i time učiniti pristupačnim za dalj-

11 Kraljica-majka Ingrid (\*1910. - †2000.), u mladosti je imala poduku iz povijesti, povijesti umjetnosti i političkih znanosti te iz više jezika. Njeno poznavanje umjetnosti i kulture prošireno je dužim boravcima u Parizu i Rimu. Njen otac švedski kralj Gustaf VI. Adolf bio je pasionirani arheolog pa je i kći Ingrid zavoljela arheologiju i poznavala rezultate Ejnara Dyggvea.

12 ICOMOS (*International Council on Monuments and Sites* - Međunarodno vijeće za kulturne spomenike i središta) osnovano je 1965. Sjedište mu je u Parizu, djeluje na istraživanju, zaštiti i očuvanju kulturnih i umjetničkih spomenika u cijelom svijetu, suradna je organizacija UNESCO-a.

13 Bilić i Eremut 2013, 27-29.

14 Kačunko, "Slavko Kačunko."

nju znanstvenu obradu. O tome su odmah kontaktirali kolege u Hrvatskoj.<sup>15</sup> Predložili su im da 50. obljetnica Dyggveove smrti bude povod za pokretanje navedenog projekta. Kačunko u navedenoj bilješci piše ovako (prevedeno s engleskog): „I prijašnji voditelj (Dyggveovog) arhiva u URBS prof. dr. Tomislav Marasović i sadašnji voditelj Konzervatorskog odjela u Splitu dr. Radoslav Bužančić poduprli su inicijativu. Uz neprocjenjivo posredovanje i pomoć Gorana Blagusa, prijatelja i kolege u hrvatskom Ministarstvu kulture u Zagrebu, EDRGC je 24. rujna 2012. od navedenog Ministarstva dobio pravo korištenja i prve objave rezultata postupka prevođenja.“ Kačunko nadalje opisuje kako je uz dosta poteškoća i više putovanja članova EDRGC u Zagreb i Split i uz pomoć Odjela za umjetničke i kulturne studije Sveučilišta u Kopenhagenu, Nacionalnog muzeja Danske i osobito hrvatskih ministarstava za kulturu i znanost omogućeno zajedno organizirati međunarodnu konferenciju *Ejnar Dyggve – Creating Crossroads* (u prijevodu: Ejnar Dyggve - Stvarajući raskrižja), koja je održana u Splitu od 7. do 9. studenog 2013. i na kojoj su prikazani prvi rezultati prevođenja i digitalizacije Ejnar Dyggveovog arhiva u Splitu. Organizatori su posebno istaknuli da se konferencija održava u povodu ulaska Republike Hrvatske u Europsku uniju. Na konferenciji je održano (i kasnije u zborniku radova objavljeno) 17 referata danskih i hrvatskih znanstvenika, a posljednjeg dana konferencije organizirana je ekskurzija sudionika u Solin s posebnim posjetom *Tusculumu*.

**Za državnog posjeta danske kraljice  
Margarete II. Republici Hrvatskoj 2014.  
„Ejnar Dyggve“ bila je jedna od važnih tema  
programa posjeta**

Kad je danska kraljica Margareta II. sa svojim suprugom princom Henrikom boravila u službenom

državnom posjetu Republici Hrvatskoj od 21. do 24. listopada 2014., ona je u svojem službenom govoru na državnom banketu u Zagrebu prvog dana posjeta, obraćajući se svojim domaćinima predsjedniku RH dr. Ivi Josipoviću i njegovoj supruzi, na početku govora kazala sljedeće<sup>16</sup>:

„Gospodine Predsjedniče i gospođu prof. dr. Tatjana Josipović,

zadovoljstvo je za Princa Supruga i mene posjetiti Hrvatsku i biti vaši gosti ovdje večeras, a mi vam zahvaljujemo na lijepim riječima koje ste imali i na toplj dobrodošlici koju smo doživjeli ovdje u Zagrebu.

Ovo je prvi danski državni posjet Hrvatskoj, ali nikako nije prva veza između naše dvije zemlje. Tijekom našeg državnog posjeta Jugoslaviji 1977. godine Princ Suprug i ja također smo imali zadovoljstvo doživjeti Hrvatsku. Posjet Dubrovniku i Splitu još uvijek nam je u sjećanju i radujemo se ponovnom susretu sa Splitom.

Ipak, veze između Hrvatske i Danske postojale su još u srednjem vijeku. Godine 1425. danski kralj Erik Pomeranski posjetio je Hrvatsku i Dalmaciju tijekom svog hodočašća u Svetu Zemlju, uspostavljajući tako bliske odnose između Danske i Hrvatske.

Godina 1920-ih i 30-ih danski arheolozi radili su u Saloni, gdje se posebno proslavio arheolog Ejnar Dyggve. Tijekom našeg posjeta Princ Suprug i ja bit ćemo prisutni na otvaranju izložbe o nastojanjima Ejnara Dyggvea u Dalmaciji. Dobro je znati da ga se još uvijek sjećaju ovdje u Hrvatskoj.“

Na kraju svojega službenog posjeta Hrvatskoj danski kraljevski je par 24. listopada doputovao u Split te je u Staroj gradskoj vijećnici na Pjaci kraljica Margareta II. otvorila izložbu „Ejnar Dyggve - Istraživanja u Dalmaciji“. Sa hrvatske strane su kao domaćini bili nazočni zamjenik ministrice kulture Berislav Šipuš, pročelnik Konzervatorskog odjela u Splitu Radoslav Bužančić i splitski gradonačelnik Ivo Baldasar<sup>17</sup>.

15 Vidi bilješku br. 6 u članku: Kačunko 2014, 30-31.

16 Dronning Margarethe II. 2014.

17 Hina 2014.

Prije otvorenja izložbe potpisan je u Konzervatorskom odjelu u Splitu „Sporazum o digitalizaciji, katalogizaciji i osiguravanju slobodnog pristupa cjelokupnog arhiva Ejnara Dyggvea“, a potpisali su ga sa hrvatske strane Berislav Šipuš, a s danske strane direktor Agencije za kulturu Kraljevine Danske Topholt Larsen. Istaknuto je kako je „cilj sporazuma digitalizacija svih pisanih i vizualnih izvora danskog arhitekta, arheologa i povjesničara umjetnosti Ejnara Aksela Petersena Dyggvea (1887.-1961.), čiji je rad jedan od temelja za proučavanje povijesti arhitekture u Hrvatskoj“.

U svojem govoru kraljica Margareta II. je posebno istaknula važnost Dyggveovih arheoloških istraživanja i povijesne građe za proučavanje povijesti arheologije u Europi. Kazala je kako je sretna što ta opsežna arheološka građa, koja se čuva u splitskom Arhivu Ejnara Dyggvea i koja sada postaje dostupna javnosti, pruža hrvatskim i danskim znanstvenicima mogućnost za proučavanje te spajanje nekih aspekata prošlosti s budućnošću.

Berislav Šipuš je istaknuo kako su izložba i Sporazum o digitalizaciji, katalogizaciji i osiguravanju slobodnog pristupa cjelokupnog arhiva Ejnara Dyggvea koji je tom prigodom potpisan iznimno važni za razvoj suradnje između Hrvatske i Danske. Kazao je: “Za nas to znači uspostavu čvrstih i trajnih veza između Republike Hrvatske i Kraljevine Danske.“ Naglasio je kako izložba pokazuje značenje kulture i njezine potencijale te da je Eynar Dyggve proučavajući hrvatsko graditeljsko naslijeđe prije gotovo stotinu godina povezo dvije zemlje na neraskidiv način. Završio je svoje izlaganje riječima kako se „izložbom i sporazumom odaje počast čovjeku koji je postao paradigmom dubinskih veza Hrvatske i Danske koje danas nastavljaju pisci, likovni, dramski i filmski umjetnici i arhitekti.“ Radoslav Bužančić također je istaknuo povijesne dimenzije istraživanja koja je Eynar Dyggve obavljao u Hrvatskoj odnosno Dalmaciji, a Ivo Baldasar je istaknuo kako je Split spreman za unapređenje odnosa

s Danskom u kulturnom, sportskom, zdravstvenom i kongresnom turizmu.

Godinu dana kasnije, u rujnu 2015., izložba “Eynar Dyggve - Istraživanja u Dalmaciji” otvorena je u Zagrebu u Gliptoteci Hrvatske akademije znanosti i umjetnosti.<sup>18</sup> U najavi izložbe istaknuto je da ona „problemski prezentira istraživačke i znanstvene interese u Dalmaciji i raspon tema u europskom kulturnom krugu toga danskog arhitekta i arheologa, a njegova bi velika arheološka ostavština, kako je najavljeno, uskoro trebala biti digitalizirana.“ Zadovoljstvo zbog skore digitalizaciju bogate arheološke ostavštine Ejnara Dyggvea i njezine dostupnosti široj javnosti u svojim su pozdravnim riječima izrazili danski veleposlanik u Hrvatskoj Anders Christian Hougard i tada na položaj hrvatskog ministra kulture unaprijeđeni Berislav Šipuš, koji je otvorio izložbu. Izložba je bila otvorena mjesec dana, a organiziralo ju je Ministarstvo kulture Republike Hrvatske u sklopu Dana europske baštine i u suradnji s Danskom agencijom za kulturu, Veleposlanstvom Kraljevine Danske u Zagrebu, Danskim nacionalnim muzejom i Gradom Splitom.

I konačno, u studenom 2017. na Dalmatinskom portalu je objavljeno da je završena digitalizacija te da je otvoren pristup cjelokupnoj arhivi arheologa Ejnara Dyggvea na iskopinama u Splitu i Solinu<sup>19</sup>. U nazočnosti danskog veleposlanika Christiana Thorninga, pročelnik Ureda Konzervatorskog odjela Ministarstva kulture Radoslav Bužančić i gradonačelnik Splita Andro Krstulović Opara objavili su da je završen proces digitalizacije, katalogizacije i da je otvoren pristup cjelokupnoj arhivi arheologa Ejnara Dyggvea na iskopinama u Splitu i Solinu. Bužančić je kazao kako je Dyggveu njegov veliki doprinos proučavanju, vrednovanju i znanstvenoj obradi drevne, arhitektonske i kulturne baštine Solina, Splita i Dalmacije donio 1947. titulu počasnog građanina Solina, da je on 1958. godine cijeli svoj istraživački materijal darovao gradu Splitu te da je cijeli arhiv dostupan na *web*-stranicama Ministarstva kulture. Kazao je: „Priateljstvo datira još od 30-ih go-

18 Hina 2015.

19 Šušak-Živković 2017.

dina prošlog stoljeća, s pravom ga se naziva jednim od otaca hrvatske nacionalne arheologije. Uvid u građu pokazat će koliko je bogatstvo ostavio.“ Danski veleposlanik Thorning je u svojoj riječi zahvale kazao: „Čast mi je prisustvovati ovom događaju, nadam se da je ovo tek početak jedne lijepe razmjene iskustava i da ćemo nastaviti i ubuduće suradnju.“ Gradonačelnik Krstulović Opara je istaknuo „kako je Dyggve napisao suvremenu povijest hrvatske arheologije, a danas se upravo on istražuje na arheološki način“.

Autorica prije navedenog teksta u Dalmatinskom portalu Živana Šušak-Živković navodi da „Dyggveov arhiv obuhvaća oko osam tisuća slika i deset tisuća raznih vrijednih nacrti i dokumenata. A cijela priča je počela prije tri godine kada je danska kraljica Margareta II. sa suprugom Nj. K. V. princem Henrikom bila u državnom posjetu Hrvatskoj. Zadnjeg dana svog boravka je prisustvovala otvaranju izložbe ‘Ejnar Dyggve’ u Staroj gradskoj vijećnici u Splitu“, te da je tada potpisan sporazum o suradnji između hrvatskog i danskog ministarstva kulture (o kojemu je već bilo spomena u ovom tekstu). Autorica nadalje ističe: „Važnost sada završenog projekta digitalizacije Dyggveovih arhiva proteže se izvan granica Hrvatske u interesu širokog raspona znanstvenika i istraživača na području arheologije, povijesti i arhitekture. Projekt digitalizacije, inače je vrijedan 200 tisuća kuna, a podijelili su ga Ministarstvo kulture i danska Vlada.“

### Završno razmatranje

Iz svega što sam izložio u prethodnim odjeljcima teksta vidljivo je da je promocija djelovanja Ejnara Dyggvea u Dalmaciji bila odličan izbor za afirmaciju djelovanja diplomacije Republike Hrvatske u Kraljevini Danskoj u području kulture. Činjenica da je taj znameniti arheolog/arhitekt bio veliki dio svojega života vezan za Hrvatsku, kako u svojem istraživačkom radu, tako i u privatnom životu (dolazio je sa suprugom Ingrid i sinom Egilom u Dalmaciju na ljetova-

nje), kao i to da su njegov rad i njega osobno poznavale dvije najistaknutije pripadnice danske kraljevske obitelji – kraljica-majka Ingrid i njena kći aktualna kraljica Margareta II., doprinijela je djelovanju Veleposlanstva RH u Danskoj u području kulture.

Početni planovi da se danski arheolozi podsjete na svojeg znamenitog pretka, koje sam pred preuzimanje dužnosti veleposlanika u Danskoj razmatrao s tadašnjim ravnateljem Arheološkog muzeja u Splitu (ustanove u kojoj je Dyggve bio zaposlen još u doba dok ju je vodio don Frane Bulić) dr. Emiliom Marinom i ravnateljem Mediteranskog centra za graditeljsko nasljeđe Sveučilišta u Splitu (gdje je bio pohranjen Dyggveov arhiv) dr. Jerkom Marasovićem, morali su zbog ratnih zbivanja u Hrvatskoj i susjednoj Bosni i Hercegovini nažalost biti usporeni, ali nisu nikad zaustavljeni. Kada se približavala 50. obljetnica Dyggveove smrti (kolovoz 2011.) u Kopenhagenu je osnovana *Ejnar Dyggve Research Group Copenhagen* koja se sastojala od danskih i naših stručnjaka i to je pridonijelo obnovi proučavanja Dyggveovog djelovanja u Hrvatskoj.

Nakon što je Republika Hrvatska postala članica Europske unije, djelovanje hrvatske diplomacije u području kulture je olakšano. Najbolje se to ogleda u činjenici da je danska kraljica Margareta II. u svojem govoru u prigodi svojega službenog posjeta 2014. odmah na početku kazala kako je nedugo nakon dolaska na dansko prijestolje bila sa svojim suprugom princem Henrikom u Hrvatskoj u Dubrovniku i Splitu te spomenula kako su „danski arheolozi radili u Saloni, gdje se posebno proslavio arheolog Ejnar Dyggve“. Diplomatski kontakti su se proširili na ministarstva kulture i znanosti obiju zemalja pa je u Hrvatskoj održana izložba “Ejnar Dyggve - Istraživanja u Dalmaciji”, koju je u Splitu 2014. otvorila danska kraljica Margareta II. nakon što su hrvatsko Ministarstvo kulture i Danska vlada sklopili sporazum o digitalizaciji Dyggveovog arhiva, a koja je 2015. ponovno prikazana u Zagrebu. Dvije godine kasnije taj proces je i završen, kako je to objavljeno u Gradskoj upravi Splita.



## Bibliografija

- Bilić, Josipa i Eremut, Antonija. 2013. "Arhiv URBS-a – arhiv urbanističko-arhitektonskog razvoja grada Splita nakon 2. svjetskog rata." *Kvartal: kronika povijesti umjetnosti u Hrvatskoj* 10, br. 1/2: 27-29.
- Deželić, Gjuro. 1999. "Počeci diplomacije Republike Hrvatske u zapadnim nordijskim zemljama." *Zbornik Diplomatske akademije Ministarstva vanjskih poslova Republike Hrvatske* 4, br. 1: 147-160.
- Deželić, Gjuro. 2008. "Diplomatski odnosi Republike Hrvatske sa zapadnim nordijskim zemljama od uspostave odnosa 1992. do svibnja 1996." U *Sjećanja i prilozi za povijest diplomacije Republike Hrvatske. Prvo desetljeće. Knjiga prva*, ur. Đuro Vidmarović, 201- 239. Zagreb: Hrvatski diplomatski klub; Zagrebačka škola ekonomije i managementa; Nakladnička kuća MATE.
- Enciklopedija likovnih umjetnosti, ur. Andre Mohorovčić knj. 2. 1962. Zagreb: Leksikografski zavod FNRJ.
- Hina. 2014. "Danska kraljica Margareta II u Splitu." *Dalmacija News*, 24. listopada 2014. <https://www.dalmacija-news.hr/clanak/jd1h-danska-kraljica-margareta-ii-u-splitu#>.
- Hina. 2015. "Otvorena izložba „Ejnar Dyggve – istraživanja u Dalmaciji”." *Nacional*, 23. rujna 2015. <https://www.nacional.hr/otvorena-izlozba-ejnar-dyggve-istrazivanja-u-dalmaciji/>.
- Kacunko, Slavko. "Slavko Kacunko CV." Pristupljeno 31. 5. 2021. <https://www.slavkokacunko.com/impressum>.
- Kacunko, Slavko. 2014. "Great Dane meets Dalmatian – Ejnar Dyggve and the Mapping of Christian Archaeology." *Quadratura - Skrifter i dansk kunsthistorie/ Writings in Danish art history* 1: 1-39.
- Dronning Margarethe II. 2014. "H.M. Dronning Margrethe II's tale i anledning af statsbesøg i Kroatien." *Danske Taler*, 24. listopada 2014. <https://dansketaler.dk/tale/h-m-dronningens-tale-i-anledning-af-statsbesoeg-i-kroatien/>.
- Mursalo, Tvrtko Andrija. 2007. *Prvoimenovani hrvatski poklisari i veleposlanici od 1990. do danas*. Zagreb: Ministarstvo vanjskih poslova i europskih integracija Republike Hrvatske i Hrvatski diplomatski klub.
- Šušak Živković, Živana. 2017. "Završena digitalizacija: Otvoren pristup cjelokupnoj arhivi arheologa Ejnara Dyggvea na iskopinama u Splitu i Solinu." *Dalmatinski portal*, 20. studenog 2017. <https://dalmatinskiportal.hr/vijesti/završena-digitalizacija--otvoren-pristup-cjelokupnoj-arhivi-arheologa-ejnara-dyggvea-na-iskopinama-u-splitu-i-solinu/26622>.
- Vuko, Ljubica. "Poslovi s Danskom – Susret veleposlanika Đure Deželića s dalmatinskim gospodarstvenicima." *Slobodna Dalmacija*, 17. travnja 1993.

## Salona Researcher Ejnar Dyggve and Croatian Diplomacy in Denmark

The paper describes how Ejnar Dyggve, prominent Danish archeologist and architect in the field of early Christian archeology and elected honorary citizen of Solin since 1947, and a substantial part of his work that he started in the 1920s in Split and Solin have significantly contributed to advancing Croatian-Danish cooperation in the field of culture. This was achieved after the Republic of Croatia and the Kingdom of Denmark established diplomatic relations, and when the author, as the first Croatian ambassador to Denmark, referred to Dyggve while presenting his credentials to Margrethe II, Queen of Denmark. The details on how the reference to Dyggve's name was an important contribution to the development of Croatian-Danish cultural cooperation are described in the six following sections: (1) Introduction, (2) Preparations for the Initial Activities of the Croatian Diplomacy in Denmark, (3) How Ejnar Dyggve's Name Was Mentioned during the Official Presentation of Credentials of the Republic of Croatia's First Ambassador to the Kingdom of Denmark, (4) The Topic "Ejnar Dyggve and His Archeological Discoveries in Solin and Split" Becomes Important for the Activity of Croatian Diplomacy in Denmark in the Field of Culture, (5) During the State Visit of Queen Margrethe II of Denmark to the Republic of Croatia in 2014 "Ejnar Dyggve" was an Important Topic in the Programme, (6) Final Deliberations. The author demonstrates how diplomatic contacts expanded to include the Ministries of Culture and Science of the two countries. One of the results of this cooperation was the exhibition "Ejnar Dyggve - Researches in Dalmatia" held in Split (2014) and Zagreb (2015). Furthermore, the Croatian Ministry of Culture and the Danish Government concluded an agreement on the digitization of Dyggve's archives, a process that was completed in 2017.

**Key words:** Dyggve, Salona, Queen Margrethe II, Denmark, Diplomacy.

# 100 godina konkordatske aktivnosti Svete Stolice (1921.-2021.)

NIKOLA ETEROVIĆ  
Apostolska nuncijatura  
Berlin, Njemačka

Sveta Stolica, vrhovno upravno tijelo Katoličke Crkve, ima bogatu tradiciju sklapanja konkordatskih ugovora s državama, kako bi osigurala pravni okvir djelovanja partikularnih crkava i njezinih ustanova u pojedinim zemljama. U članku je donesen popis tih ugovora tijekom posljednjih sto godina, 1921.-2021., i to u tri povijesna razdoblja: nakon Prvog svjetskog rata, nakon Drugog svjetskog rata i nakon pada Berlinskog zida. Sveta Stolica je sklopila konkordatske ugovore s državama u kojima je na snazi rimsko-germansko pravo, a to su prvotno zemlje Europe i Latinske Amerike. Zadnjih desetljeća sve više afričkih i azijskih zemalja prihvaća taj model uređivanja pravnih odnosa s Katoličkom Crkvom. Konkordatskim ugovorima Sveta Stolica ne traži privilegije, nego želi osigurati postojane pravne uvjete za slobodu djelovanja partikularnih crkava koje zastupa pred državnim vlastima. Time otvara put za slična rješenja i za druge crkve i vjerske zajednice, uz razliku da konkordatski ugovori sklopljeni sa Svetom Stolicom imaju međunarodnu vrijednost, budući da je Sveta Stolica subjekt međunarodnog prava. Sklapanje konkordatskih ugovora pretpostavlja poštivanje načela vjerske slobode. Promičući ta načela Katolička Crkva širi područja slobode u pojedinim zemljama, svjesna da je stupanj vjerske slobode znak poštivanja svih ostalih sloboda.

**Ključne riječi:** Katolička Crkva, Sveta Stolica, konkordatski ugovori (konkordat, ugovor, sporazum, konvencija, verbalna nota, Agreement, modus vivendi, Aide Mémoire), vjerska sloboda.

## Povijesni uvod

Pregled sto godina konkordatske djelatnosti Svete Stolice (1921.-2021.) nužno nas podsjeća na razna razdoblja povijesti dvadesetog i početka dvadeset i prvog stoljeća<sup>1</sup>. Za ovaj prikaz dovoljno je zaustaviti se samo kratkotrajno na važnijim razdobljima, kako bi-

smo mogli bolje razumjeti u određenom povijesnom okviru sadržaj konkordatskih ugovora<sup>2</sup> Svete Stolice s pojedinim državama. Spomenimo da se pod nazivom Sveta Stolica ili Apostolska Stolica označuju Sveti Otac, odnosno Papa, i središnji uredi Rimske kurije.<sup>3</sup> Riječ je o vrhovnom upravnom tijelu Katoličke Crkve<sup>4</sup>.

1 Za temeljnu dokumentaciju vidi: Gregoriana, "Accordi bilaterali"; Mercati 1954, Vol. I – II.

2 Skupni naziv za konkordate, ugovore, sporazume, konvencije, verbalne note, agreement, modus vivendi, Aide Mémoire.

3 S tim u svezi Papa Ivan Pavao II., *Zakonik kanonskoga* kan. 361. tvrdi: "Pod nazivom Apostolska Stolica ili Sveta Stolica u ovom Zakoniku dolaze ne samo rimski prvosvećenik nego i Državno tajništvo, Vijeće za javne crkvene poslove i druge ustanove Rimske kurije, osim ako je iz naravi stvari ili sklopa govora očito nešto drugo"; usp. Papa Ivan Pavao II., *Zakonik kanona*, kan. 48.

4 Za opširnije informacije vidjeti Le Tourneau 1996., 1327–1331; Chiappetta 1994, 1096–1098.

Prvi svjetski rat (1914.-1918.), s oko 40.000.000 žrtava,<sup>5</sup> prouzročio je velike političke i društvene promjene u svijetu, posebno u Europi. Potrebno je spomenuti i gospodarske probleme koji su nastali i zbog zdravstvenih poteškoća, naročito zbog posljedica pandemije tzv. španjolske gripe (1918.-1920.), koja je prouzročila veliki broj umrlih.<sup>6</sup> Nakon “velikog rata”, nestale su monarhije, na primjer, u Njemačkoj, Austro-Ugarskoj i Rusiji. Rođene su nove države, poput Čehoslovačke i Jugoslavije. Poljska se ponovno pojavila na svjetskoj zemljopisnoj karti, dok su neke zemlje značajno promijenile svoje granice, poput Austrije, Mađarske, Sovjetskog Saveza. Nažalost, zbog gospodarske krize i društvenih nemira, ubrzo su se pojavili totalitarni režimi, posebno fašizam u Italiji<sup>7</sup> i nacionalsocijalizam u Njemačkoj,<sup>8</sup> koji su ograničavali građanske i političke slobode, a željeli su također imati utjecaj i u Katoličkoj Crkvi. Ti diktatorski režimi predstavljali su nove izazove za Svetu Stolicu i uopće za Katoličku Crkvu.

Drugi svjetski rat je bio još tragičniji od Prvoga, jer je prouzročio smrt od preko 60.000.000<sup>9</sup> ljudi te strašna materijalna razaranja. Osim toga, nakon rata su Europa i svijet bili podijeljeni u dva suprotstavljena bloka, koji su se i vojno ujedinili u NATO savez i u Varšavski pakt. Zemlje pod komunističkom vlašću u Srednjoj i Istočnoj Europi nisu imale blagodnosti demokratskih sustava država Zapadne Europe. To se osjetilo i u (ne)poštivanjima vjerske slobode.

Kao pozitivna posljedica tragedije Drugog svjetskog rata jest uspostava Ujedinjenih naroda 24. listopada 1945. godine. Ta je organizacija imala za cilj održavanje međunarodnog mira i sigurnosti u svijetu, razvijanje prijateljskih odnosa među narodima,

ostvarivanje suradnje rješavanjem međunarodnih problema ekonomske, socijalne, kulturne ili humanitarne prirode te razvijanjem i poticanjem poštovanja prava čovjeka i temeljnih sloboda za sve bez razlike i bez obzira na rasu, spol, jezik ili vjeroispovijed.<sup>10</sup> U toj se povelji jamči pravo na vjersku slobodu kao i na slobodno djelovanje crkava i vjerskih zajednica.<sup>11</sup> Ta su načela uvedena u ustave većine država koje su se obvezale formalno da će ih poštivati i primjenjivati.

Novo razdoblje europske, ali i svjetske povijesti, nastalo je padom Berlinskoga zida 9. studenoga 1989. godine, koji je bio simbol podjele grada Berlina, Njemačke, Europe, pa i svijeta. Berlinski zid je simbolizirao i komunističke režime koji su bili nametnuti narodima Srednje i Istočne Europe. Padom komunizma kao sistema vlasti te su se države mogle slobodno organizirati i uvesti demokratski višestranački sustav te izgrađivati pravnu državu. U tom kontekstu jedno od važnih područja djelovanja bilo je pronaći pravi odnos crkve i države, u skladu s kulturnim i vjerskim tradicijama pojedinih naroda te međunarodnih pravnih načela.

### Načela Katoličke Crkve

Spomenute društvene i političke promjene utjecale su i na odnose crkve i države. Katolička je Crkva morala tražiti nov način kako bi zajamčila slobodu djelovanja crkvenih zajednica i ustanova u pojedinim zemljama. Konkordati su bili jedan od važnih načina da Crkva osigura tu slobodu (*libertas Ecclesiae*). Nakon Prvog svjetskog rata papa Benedikt XV. dao je novi poticaj sklapanju konkordata želeći osigurati slobodu

5 Računa se da je Prvi svjetski rat prouzročio više od 18.000.000 mrtvih i 20.000.000 ranjenih i osakaćenih.

6 Pandemija je bila zahvatila cijeli svijet i prouzročila oboljenje 1/3 svjetskog stanovništva. Računa se da je od španjolske gripe umrlo od 50 do 100 milijuna ljudi, uključujući mnoge mlade, i to od 20. do 40. godine života.

7 Benito Mussolini, utemeljitelj fašizma, bio je u Italiji na vlasti od 31. listopada 1922. do pada Talijanske Socijalne Republike 27. travnja 1945.

8 Adolf Hitler, vođa Nacionalsocijalističke njemačke radničke stranke, vladao je u Njemačkoj od srpnja 1933. do 30. travnja 1945. godine.

9 Računa se da je u vojnim akcijama poginulo oko 25.000.000 milijuna vojnika, te da je bilo od 35 do 55 milijuna civilnih žrtava.

10 Usp. članak 1 u Narodne novine “Povelja.”

11 Osim članka 1, vidi i članke 13, 55. i 76 u Narodne novine “Povelja.”

partikularnih crkava od bilo kakvog neprimjerenog uplitanja država.

U nastojanju sklapanja konkordata ili konkordatskih ugovora Sveta Stolica je imala čvrst oslon na načelima Zakonika kanonskog prava koji je izdan za pontifikata pape Benedikta XV. godine 1917. U njemu se označava važnost slobodnog djelovanja Katoličke Crkve u pojedinim zemljama. Takvo shvaćanje Katoličke Crkve izraženo je u kanonima 2333-2336 spomenutog Zakonika kanonskog prava. Tako se, na primjer, prijeti izopćenjem (ekskomunikacijom) onima koji posredstvom civilne vlasti sprječavaju slobodno djelovanje Apostolske Stolice i njezinih poslanika.<sup>12</sup> Ista kazna je namijenjena i onima koji promiču zakone protiv slobode i prava Crkve,<sup>13</sup> koji se učlane u masonske ili slične udruge koje djeluju protiv Crkve ili legitimnih civilnih predstavnika.<sup>14</sup> Nadalje, precizirano je da: „Kanoni Zakonika ne ukidaju konvencije utvrđene Apostolskom Stolicom s raznim nacijama, niti odstupaju od njih; iste su stoga i dalje na snazi kao i sada, ne suprotstavljajući se ni na koji način suprotnim odredbama ovog zakonika”.<sup>15</sup> Ipak, papa Benedikt XV. je naglasio u govoru prigodom konzistorija 21. studenoga 1921. godine da se države nastale nakon Prvog svjetskog rata ne mogu ravnati prema konkordatima koji su bili sklopljeni s prethodnim drža-

vama koje često više ili ne postoje ili se bitno promijenila njihova ustavna i politička narav. Prema tome, „iz tako značajne transformacije događaja nastale su brojne države koje se ne mogu smatrati istom pravnom osobom s kojom je Sveta Stolica nekad pregovarala. Iz toga slijedi da su i ugovori koji postoje između Svete Stolice i ovih država izgubili svoju vrijednost”.<sup>16</sup> Prema tome, Sveta Stolica je nastojala sklopiti konkordate i s novim državama koje su nastale nakon Prvog svjetskog rata. U tome su imali veliku ulogu apostolski nunciji. Spomenuti Zakonik kanonskog prava je također precizirao njihovu ulogu: „Ostali legati su Nunciji i Internunciji, koji brinu o odnosima između Svete Stolice i civilnih vlasti prema primljenim ovlastima uputama; oni nadgledaju i izvještavaju Papu o stanju u crkvama i obično imaju druge posebne ovlasti”.<sup>17</sup>

Spomenuta načela bila su posadašnjena na Drugom vatikanskom saboru (1962.-1965.). Što se tiče odnosa Katoličke Crkve i država, treba spomenuti posebno koncilsku Izjavu o vjerskoj slobodi *Dignitatis humanae*, o pravu osobe i zajednica na društvenu i građansku slobodu u vjerskoj stvari, donesenu 7. prosinca 1965. te novi *Zakonik kanonskog prava*, koji je stupio na snagu 27. studenog 1983. godine. Načela koja su u tim dokumentima iznesena odredila su dje-

12 *Kanon 2333.* glasi: „Tko se obrati na svjetovnu vlast, da spriječi pisma ili bilo koja rješenja izdana od Apostolske Stolice ili njegovih Poslanika, ili tko bilo izravno bilo neizravno zabrani, da se proglase i izvrše, ili zbog njih povrijedi odnosno zastraši bilo one, kojima su ta pisma ili rješenja upravljena bilo druge osobe, potpada tim samim u izopćenje Apostolskoj Stolicu na posebni način pridržano“. Papa Benedikt XV., *Kodeks*.

13 *Kanon 2334:* „Pod unaprijed izrečeno izopćenje na posebni način Apostolskoj Stolicu pridržano upadaju: 1. Oni koji izdadu zakone, odredbe, ili odluke protiv slobode i prava Crkve; 2. Oni koji izravno ili neizravno sprečavaju izvršavanje crkvene poglavarstvene vlasti bilo izvanjeg bilo unutarnjeg pravnog područja time, što se za to obrate na bilo koju svjetovnu vlast“. Papa Benedikt XV., *Kodeks*.

14 *Kanon 2335.* određuje: „Oni koji se začlane u slobodnozidarsku sljedbu ili u druga društva takove vrsti, koja rovar protiv Crkve ili protiv zakonitih državnih vlasti, upadaju tim samim u izopćenje pridržano Apostolskoj Stolicu na obični način“. *Kanon 2336* se odnosi na članove klera i redovnike koji se ogriješe o prijašnja načela. Papa Benedikt XV., *Kodeks*.

15 *Kanon 3:* „Kanoni Kodeksa nikako ne dokidaju ugovore što ih je Apostolska Stolica sklopila s raznim Narodima niti ih bilo u čemu mijenjaju; zato ti ugovori i dalje ostaju u kreposti kao i do sada bez ikakvog obzira na protivne odredbe u ovom Kodeksu“. Papa Benedikt XV., *Kodeks*.

16 Papa Benedetto XV 1921, 521-522.

17 *Kanon 267* određuje nadležnosti poslanika Svete Stolice: §1. „Poslanici koji se šalju s naslovom Nuncija ili Internuncija: 1° Podržavaju, prema uputama dobivenim od Svete Stolice, odnose između Apostolske Stolice i državnih Vlada, kod kojih otpravljaju redovno poslaništvo; 2° Dužnost im je bdjeti u doznačenom im području nad stanjem Crkava i o njemu dostavljati izvještaje Rimskome Prvosvećeniku; 3° Povrh ovoga dvojega što sačinjava njihovu redovnu vlast, dobivaju većinom i druga ovlaštenja, ali ova sva imaju značaj prenosne vlasti. §2. Oni pak koji su izaslani s naslovom Apostolskog Delegata imaju samo jednu redovnu dužnost, §1, br. 2, osim drugih ovlaštenja, koja su im od Svete Stolice dana sa značajem prenesene vlasti“. Papa Benedikt XV., *Kodeks*.

latnost Katoličke Crkve također i na osjetljivom polju odnosa Crkve i države.

U ovom prikazu dovoljno je spomenuti sljedeća načela iz spomenute Deklaracije. Drugi vatikanski sabor „izjavljuje da ljudska osoba ima pravo na vjersku slobodu. Takva se sloboda sastoji u tome što svi ljudi moraju biti slobodni od pritiska bilo pojedinaca bilo društvenih skupina ili bilo koje ljudske vlasti, i to tako da u vjerskoj stvari nitko ne bude primoravan da radi protiv svoje savjesti ni sprečavan da radi po svojoj savjesti, privatno i javno, bilo sam bilo udružen s drugima, unutar dužnih granica. Osim toga izjavljuje da pravo na vjersku slobodu ima uistinu svoj temelj u samom dostojanstvu ljudske osobe kako je poznajemo i iz objavljene Božje riječi i iz samoga razuma. To pravo ljudske osobe na vjersku slobodu treba tako priznati u pravnom uređenju društva da ono postane građansko pravo.“<sup>18</sup> Pravo na vjersku slobodu temelji na samoj ljudskoj naravi, i ne uvodi u određeni vjerski relativizam.<sup>19</sup> Promičući vjersku slobodu Katolička Crkva se zauzima za širenje prostora sloboda. Vjerska sloboda postaje barometar poštivanja ostalih sloboda, uključujući i one društvene i političke naravi.

Zakonik kanonskog prava među inim dorađuje ulogu apostolskih nuncija u odnosu na mjesne Crkve kao i na njihove nadležnosti u odnosima s državnim vlastima i to u kanonima 362-367. Budući da apostolski nunciji sudjeluju u sklapanju konkordata i konkordatskih ugovora,

spomenimo s tim u svezi odredbe Zakonika. U kanonu 360. se spominje pravo Rimskoga prvosvećenika slati svoje izaslanike k partikularnim crkvama i civilnim vlastima,<sup>20</sup> pri kojima ga stalno zastupaju.<sup>21</sup> Apostolski nuncij, u suradnji s mjesnim biskupima, nastoji održavati dobre odnose s civilnim vlastima.<sup>22</sup> Posebno je izričit kanon 365. u kojem se precizira: „§ 1. Papinski izaslanik koji istodobno vrši izaslanstvo pri državama prema odredbama međunarodnog prava ima i posebnu zadaću: 1° promicati i njegovati odnose između Svete Stolice i državnih vlasti; 2° raspravljati o pitanjima koja se tiču odnosa između Crkve i države; na poseban način raditi na sklapanju i provedbi konkordata i drugih takvih ugovora“.

Apostolski nunciji imaju važnu ulogu u sklapanju konkordatskih ugovora. Oni obično predsjedaju Crkvenom povjerenstvu koje, u dijalogu s Državnim povjerenstvom, dogovara načela spomenutih ugovora. Oni ih najčešće i potpisuju u ime Katoličke Crkve, nakon što dobiju punomoć Rimskoga Prvosvećenika.

Kroz vrijeme od 1921. do 2021., na Petrovoj stolici su se smijenili 9 Papa: Benedikt XV. (1814.-1922.); Pio IX. (1922.-1939.), Pio XII. (1939.-1958.); Ivan XXIII. (1958.-1963.); Pavao VI. (1963.-1978.); Ivan Pavao I. (1978.); Ivan Pavao II. (1978.-2005.); Benedikt XVI. (2005.-2013.); Franjo (2013.).

Konkordatskim ugovorima Sveta Stolica ne traži privilegije za partikularne Crkve, nego pravnu sigurnost

18 Drugi vatikanski sabor, „Deklaracija.“ Članak 2.

19 S tim u svezi koncilski oci su dalje pojasnili: „Po svom su dostojanstvu svi ljudi, jer su osobe, to jest obdareni razumom i slobodnom voljom, i po tome osobnom odgovornošću, gonjeni vlastitom naravi i vezani moralnom obavezom da traže istinu, u prvom redu onu koja se tiče religije. Dužni su također da prionu uz istinu kad je jednom spoznaju i da sav svoj život uređuju prema zahtjevima istine. A toj obavezi ljudi ne mogu udovoljavati, na način koji odgovara njihovoj naravi, ako ne uživaju psihološku slobodu i u isti čas slobodu od izvanjskog pritiska. Ne temelji se dakle pravo na vjersku slobodu na subjektivnom raspoloženju osobe, nego na samoj njezinoj naravi. Zato pravo na tu slobodu ostaje i onima koji ne udovoljavaju obavezi da traže istinu i da uz nju prijanjaju; i vršenje toga prava ne može se priječiti dokle god se poštuje pravedni javni poredak“, Drugi vatikanski sabor, „Deklaracija.“

20 Cjeloviti tekst glasi: „Rimski Prvosvećenik ima prirodno i neovisno pravo imenovati i slati svoje izaslanike, bilo k partikularnim Crkvama u različitim narodima ili krajevima, bilo zajedno k državama i javnim vlastima, a isto tako premjestiti ih i opozvati, obdržavajući dakako odredbe međunarodnog prava što se tiče slanja i opoziva izaslanika postavljenih pri državama“. Papa Ivan Pavao II., *Zakonik kanonskoga*.

21 Kanon 363 & 1 određuje: „Izaslanicima Rimskog Prvosvećenika povjerava se služba da stalno zastupaju Rimskog Prvosvećenika pri partikularnim Crkvama ili državama ili javnim vlastima ka kojima su poslani“. Papa Ivan Pavao II., *Zakonik kanonskoga*.

22 U kanonu 364. se određuje među inim da apostolski nunciji trebaju „štititi u suradnji s biskupima kod voditelja države ono što se odnosi na poslanje Crkve i Apostolske Stolice“. Papa Ivan Pavao II., *Zakonik kanonskoga*.



nost njihovog djelovanja. To proizlazi i iz činjenice da se načela koja dogovori s pojedinim državama primjenjuju i na druge Crkve i vjerske zajednice ako sklope ugovore s državnim vlastima. Razlika se sastoji u naravi tih pravnih ugovora. Budući da je Sveta Stolica subjekt međunarodnoga prava, dogovoreni konkordatski ugovori imaju međunarodnu vrijednost, što nije slučaj s drugim vjerskim denominacijama.

Prema navedenim trima povijesnim razdobljima navodi se kronološki popis konkordatskih ugovora koje je Sveta Stolica sklopila u razdoblju 1921.-2021., a koji su još na snazi.<sup>23</sup>

### Konkordati nakon Prvog svjetskog rata

- *Francuska*: 20.05.1921.: Dogovoreni postupak za imenovanje biskupa + Aide Mémoire.
- *Francuska*: 16.11. - 17.11. 1923.: Alzas-Lorena: Razmjena nota između apostolskog nuncija u Francuskoj i predsjednika Savjeta ministara, ministra vanjskih poslova koje potvrđuju konvenciju od 5. prosinca 1902. o priznavanju Teološkog katoličkog fakulteta Sveučilišta u Strasbourgu.
- *Francuska*: 11.01. - 17.01. 1924.: *O statutima biskupijskih udruga*. Razmjena pisama.
- *Bavarska*: 29.03.1924.: Konkordat između Njegove Svetosti Pape Pija XI. i Države Bavarske<sup>24</sup>.
- *Francuska*: 04.12.1926.: Sporazum o liturgijskim počastima u zemljama u kojima je na snazi francuski vjerski protektorat od 4. prosinca 1926.
- *Francuska*: 04.12.1926.: Sporazum o liturgijskim počastima u zemljama u kojima se konvencija (kapitulacija) ukida ili se ne primjenjuje, od 4. prosinca 1926.
- *Italija*: 11.02.1929.: Ugovor između Svete Stolice i Italije;
- *Italija*: 11.02.1929.: Konkordat između Svete Stolice i Italije.<sup>25</sup>
- *Prusija*: 14.04.1929.: Svečana konvencija između Svete Stolice i Pruske + Završni protokol + Razmjena nota između apostolskog nuncija i ministra predsjednika Pruske, 5./6. kolovoza 1929.<sup>26</sup>
- *Italija*: 18.11.1929.: Konvencija između Države Grada Vatikana i Kraljevine Italije o izvršenju telegrafskih i telefonskih usluga.
- *Italija*: 28.11.1929.: Konvencija o reguliranju prometa motornih vozila na teritorijima Države Grada Vatikana i Kraljevine Italije.
- *Italija*: 30.06.1930.: Carinski Sporazum između Države Grada Vatikana i Kraljevine Italije.
- *Italija*: 23.05.1932.: Konvencija koja se odnosi na časni kovčeg svetog Antuna Padovanskog.
- *Italija*: 06.09.1932.: Konvencija između Svete Stolice i Italije o prijavljivanju akata u građanskim i trgovačkim stvarima i priložena deklaracija.<sup>27</sup>
- *Baden*: 12.10.1932.: Konkordat između Svete Stolice i Republike Baden + Završni protokol + Dodatni protokol.<sup>28</sup>
- *Njemački Reich*: 20.07.1933.: Konkordat između Svete Stolice i Njemačkog Reicha + završni protokol + tajni dodatak.<sup>29</sup>
- *Prusija*: 17.07.- 03.08. 1933.: Razmjena nota između ministra predsjednika Pruske i kardinala državnog tajnika.
- *Austrija*: 05.06.1933.: Konkordat između Svete Stolice i Austrijske Republike + Dodatni protokol.<sup>30</sup>
- *Prusija*: 04.08.1933.: Razmjena nota između apostolskog nuncija u Berlinu i pruskog ministra za obrazovanje, 4. kolovoza 1933.

23 U popisu se slijedi lista objavljena na: Gregoriana, "Accordi bilaterali."

24 Konkordat je bio ratificiran 24. siječnja 1925. Bio je revidiran pet puta: 07.10.1968; 04.09.1974; 07.07.1978; 08.06.1988; 19.01.2007.

25 Oba su međunarodna ugovora bila ratificirana 07. lipnja 1929.

26 Konkordat je bio ratificiran 14. lipnja 1929. godine.

27 Konvencija je bila ratificirana 09. lipnja 1933.

28 Konkordat je bio ratificiran 11. ožujka 1933. godine.

29 Konkordat je bio ratificiran 10. rujna 1933.

30 Ratifikacija konkordata je bila 01. svibnja 1934.

- *Italija*: 04.10.1934.: Bolnička konvencija.
- *Italija*: 25.01.- 30.01. 1937.: Razmjena nota o prijenosu ekstrateritorijalnih privilegija s drevne palače dei Convertendi na onu ponovno izgrađenu u Via della Conciliazione.
- *Ekvator*: 24.07.1937.: Modus vivendi između Svete Stolice i Republike Ekvator + Dodatna konvencija.<sup>31</sup>
- *Italija*: 28.04.1938.: Konvencija o mrtvačkim policijskim službama.
- *Italija*: 13.06.1939.: Konvencija o crkvama i palatinskim kapelama.<sup>32</sup>
- *Haiti*: 25.01.1940.: Konvencija između Svete Stolice i Republike Haiti o imovini Katoličke Crkve na Haitiju i o organizaciji i upravljanju župnim prihodima za bogoslužje.<sup>33</sup>
- *Italija*: 23.07.-17.08. 1940.: Razmjena nota u vezi s državljanstvom Vatikana članovima predstavništava Svete Stolice.
- *Italija*: 16.03.-16.04.1945.: Razmjena nota o prijenosu eksteritorijalnih privilegija na područja koja je u zamjenu Svetoj Stolici prodala Rimska općina, na području Svetoga Pavla.

### Konkordati poslije Drugog svjetskog rata

- *Italija*: 31.03.1947.: Sporazum između Svete Stolice i Italije o novom razgraničenju nekih ekstrateritorijalnih područja u blizini Vatikana.
- *Italija*: 24.04.1948.: Sporazum o novom razgraničenju eksteritorijalnog područja papinskih vila u Castel Gandolfo-Albano Laziale.<sup>34</sup>
- *Francuska*: 21.04. - 19.06.1951.: Verbalna nota Državnog tajništva Francuskom veleposlanstvu pri

Svetoj Stolici u vezi s imenovanjem ordinarija na francuskim prekomorskim teritorijima.

- *Filipine*: 20.09.1951.: Razmjena nota o Ugovoru o uspostavi Vojnog vikarijata pri Oružanim snagama Filipina.
- *Italija*: 08.10.1951.: Sporazum između Svete Stolice i Vlade Republike Italije za Vatikanske radijske sustave u Santa Maria di Galeria i u Castel Romano.<sup>35</sup>
- *Dominikanska Republika*: 16.06.1954.: Konkordat između Svete Stolice i Dominikanske Republike + Završni protokol.<sup>36</sup>
- *Italija*: 16.12.1955.: Razmjena verbalnih nota između veleposlanstva Italije i Državnog tajništva za oslobađanje od određenih poreza diplomatskih djelatnika talijanske nacionalnosti akreditiranih pri Svetoj Stolici od strane trećih država.
- *Rajna-Vestfalija*: 19.12.1956.: Ugovor Sjeverne Rajne-Vestfalije sa Svetom Stolicom.<sup>37</sup>
- *Argentina*: 28.06.1957.: Ugovor između Republike Argentine i Svete Stolice o vojnoj nadležnosti i dušobrižništvu Oružanih snaga. Promjena: 1.<sup>38</sup>
- *Bolivija*: 04.12.1957.: Sporazum između Svete Stolice i Republike Bolivije o misijama + Dodatak.<sup>39</sup>
- *Dominikanska Republika*: 21.01.1958.: Ugovor između Svete Stolice i Dominikanske Republike.
- *Bavarska*: 29.08.1958.: Administrativni sporazum od 29.-30. kolovoza 1958 .
- *Bolivija*: 29.11.1958.: Ugovor između Svete Stolice i Republike Bolivije o vojnoj crkvenoj nadležnosti i dušobrižništvu Oružanih snaga.<sup>40</sup>
- *Austrija*: 23.06.1960.: Ugovor između Svete Stolice i Republike Austrije o uzdizanju u biskupiju Gradišćanske apostolske administracije. Promjene: 1.<sup>41</sup>

31 Dokument je bio ratificiran 26. kolovoza 1937.

32 Konvencija je bila ratificirana 02. veljače 1940.

33 Konvencija je bila ratificirana 30. siječnja 1941.

34 Sporazum je bio ratificiran 22. travnja 1950.

35 Sporazum je bio ratificiran 13. lipnja 1952.

36 Konkordat je bio ratificiran 06. kolovoza 1954.

37 Ugovor je bio ratificiran 26. veljače 1957.

38 Ugovor je bio ratificiran 08. srpnja 1957.

39 Sporazum je bio ratificiran 01. veljače 1958.

40 Ugovor je bio ratificiran 15. ožujka 1961.

41 Ugovor je bio ratificiran 13. kolovoza 1960.

- *Austrija*: 23.06.1960.: Ugovor između Svete Stolice i Republike Austrije kojim se uređuju imovinsko-pravni odnosi. Promjene: 6.
- *Španjolska*: 05.04.1962.: Konvencija o priznavanju u civilne svrhe necrkvenih naučnih studija provedenih na crkvenim sveučilištima.<sup>42</sup>
- *Austrija*: 09.07.1962.: Ugovor između Svete Stolice i Republike Austrije o rješavanju pitanja vezanih uz školski sustav + Završni protokol.<sup>43</sup>
- *Italija*: 11.10.1963.: Razmjena verbalnih nota između Državnog tajništva i Veleposlanstva Italije u vezi s neprimjenom zakona br. 1745 od 29. prosinca 1962. o porezu na dobitak ili o dobiti koju raspodjeljuju tvrtke koje se odnose na Svetu Stolicu.
- *Tunis*: 27.06.1964.: Sporazum (Modus Vivendi) + Dodatni protokol + Dodaci.<sup>44</sup>
- *Austrija*: 07.07.1964.: Konvencija između Svete Stolice i Republike Austrije o uzdignuću na biskupiju apostolske uprave Innsbruck-Feldkirch.<sup>45</sup>
- *Venezuela*: 09.07.1964.: Ugovor između Svete Stolice i Republike Venezuele.<sup>46</sup>
- *Donja Saska*: 26.02.1965.: Konkordat između Svete Stolice i Donje Saske + Prilog.<sup>47</sup>
- *Njemačka*: 22.02.1966.: Verbalna nota Apostolske nuncijature u Njemačkoj o tumačenju članka 15, pogl. 2, stavak I. Konkordata s Reichom.
- *Haiti*: 15.08.1966.: Protokol potpisan 14. kolovoza 1966. između opunomoćenika njegove svetosti pape Pavla VI. i opunomoćenika njegove ekselencije dr. François Duvaliera doživotnog predsjednika Republike Haiti.
- *Bavarska*: 02.09.1966.: Ugovor između Svete Stolice i Slobodne države Bavarske o Katoličko-teološkom fakultetu sveučilišta u Regensburgu + Ugovor između Svete Stolice i Slobodne Države Bavarske o raspuštanju Filozofsko-teološkog sveučilišta u Freisingu i akademskom usavršavanju studenata katoličke teologije na sveučilištu u Münchenu.<sup>48</sup>
- *Argentina*: 10.10.1966.: Ugovor između Svete Stolice i Republike Argentine.<sup>49</sup>
- *Sjeverna Rajna-Vestfalija*: 20.12. - 29.12.1967.: Razmjena nota o osnivanju Odjela za katoličku teologiju na sveučilištu Ruhr u Bochumu.
- *Salvador*: 11.03.1968.: Ugovor između Svete Stolice i Republike Salvador o vojnoj crkvenoj nadležnosti i dušobrižništvu Oružanih snaga i sigurnosnih tijela.<sup>50</sup>
- *Saarland*: 09.04.1968.: Ugovor između Svete Stolice i Saarske o osnivanju katedre za katoličku teologiju na Sveučilištu Saarland + dodatni protokol.<sup>51</sup>
- *Švicarska*: 24.07.1968.: Konvencija između Švicarskog saveznog vijeća i Svete Stolice o odvajanju Apostolske uprave Ticino od Biskupije Basela i njezinoj uspostavi u biskupiju.<sup>52</sup>
- *Bavarska*: 07.10.1968.: Sporazum između Svete Stolice i Slobodne države Bavarske o izmjeni i dopuni članaka 5. i 6. Bavarskog konkordata od 29. ožujka 1924.<sup>53</sup>
- *Austrija*: 17.10.1968.: Ugovor između Svete Stolice i Republike Austrije o uspostavljanju biskupije Feldkirch.<sup>54</sup>
- *Sjeverna Rajna-Vestfalija*: 21.04.-22.04.1969.: Razmjena nota o pitanjima vezanim uz reformu obrazovanja učitelja.

42 Konvencija je bila ratificirana 29. svibnja 1962.

43 Ugovor je bio ratificiran 27. kolovoza 1962.

44 Sporazum je bio ratificiran 09. srpnja 1964.

45 Konvencija je bila ratificirana 08. kolovoza 1964.

46 Ugovor je bio ratificiran 24. listopada 1964.

47 Konkordat je bio ratificiran 04. listopada 1965.

48 Ugovor je bio ratificiran 28. listopada 1966.

49 Ugovor je bio ratificiran 28. siječnja 1967.

50 Ugovor je bio ratificiran 02. srpnja 1968.

51 Ugovor je bio ratificiran 10. listopada 1968.

52 Konvencija je bila ratificirana 26. veljače 1971.

53 Sporazum je bio ratificiran 30. siječnja 1969.

54 Ugovor je bio ratificiran 07. prosinca 1968.

- *Porajnje-Falačka*: 29.04.1969.: Ugovor između Svete Stolice i Savezne države Porajnje-Falačka za dopunu i izmjenu odredaba o konkordatu u Saveznoj državi Porajnje-Falačka + završni protokol.<sup>55</sup>
- *Saarland*: 12.11.1969.: Ugovor između Svete Stolice i Saarske o obuci učitelja + dodatni protokol.<sup>56</sup>
- *Rajna Palatinat*: 29.04.1969.: Ugovor između Svete Stolice i Savezne države Rajna-Palatinat za dopunu i izmjenu odredaba o konkordatu u Saveznoj državi Rajna-Palatinat + Završni protokol.<sup>57</sup>
- *Francuska*: 22.07.1970.: Verbalna nota Crkvenog vijeća za odnose s javnošću u vezi s prekomorskim odjelima Martinique, Gouadeloupe i Réunion.
- *Bavarska*: 17.09.1970.: Ugovor između Svete Stolice i Slobodne države Bavarske o Katoličkom teološkom odjelu sveučilišta u Augsburgu + završni protokol.<sup>58</sup>
- *Italija*: 24.11.1970.: Razmjena nota između Svete Stolice i Talijanske vlade za ažuriranje popisa Papinskih ureda, Carinske konvencije i Konvencije o cestovnom prometu.
- *Austrija*: 08.03.1971.: Dopunski ugovor između Svete Stolice i Republike Austrije Konvenciji između Svete Stolice i Republike Austrije o rješavanju pitanja vezanih uz školski sustav od 9. srpnja 1962.<sup>59</sup>
- *Porajnje-Falačka*: 15.05.1973.: Ugovor između Svete Stolice i Porajnje-Falačke o pitanjima koja se odnose na školski sustav i obrazovanje učitelja i daljnje obrazovanje + Završni protokol.<sup>60</sup>
- *Donja Saska*: 21.05.1973.: Ugovor između Svete Stolice i Savezne države Donje Saske o izmjeni Konkordata od 26. veljače 1965.<sup>61</sup>
- *Kolumbija*: 12.07. 1973.: Konkordat između Republike Kolumbije i Svete Stolice + Završni protokol + Razmjena nota + Zakon o razmjeni.<sup>62</sup>
- *Saarland*: 28.03. -18.09.1974.: Razmjena nota o profesorima katoličke teologije.
- *Francuska*: 04.05. 1974.: Promjena ugovora od 14.05. 1828. Izmjena i dopuna diplomatskih konvencija između Francuske i Svete Stolice od 14. svibnja i 8. rujna 1828. o crkvi i samostanu Trinità dei Monti.<sup>63</sup>
- *Elzas-Lorena*: 25.05.1974.: Konvencija između Svete Stolice i Francuske Republike o Autonomnom centru za vjeronauk i pedagogiju Sveučilišta u Metz.
- *Bavarska*: 04.09.1974.: Ugovor između Svete Stolice i Slobodne države Bavarske o izmjeni i dopuni Bavarskog konkordata od 29. ožujka 1974., koji je već bio izmijenjen ugovorom od 7. listopada 1968 + završni protokol.<sup>64</sup>
- *Saarland*: 21.02.1975.: Ugovor između Svete Stolice i Saarske o privatnim školama koje sponzorira Katolička Crkva + dodatni protokol.<sup>65</sup> Promjena 1.
- *Španjolska*: 28.07.1976.: Ugovor između Svete Stolice i Španjolske.<sup>66</sup>
- *Švicarska*: 02.05.1978.: Dodatni sporazum o Konvenciji od 26. ožujka 1828. o biskupiji Basilea.<sup>67</sup>
- *Bavarska*: 07.07.1978.: Ugovor između Svete Stolice i Slobodne države Bavarske o izmjeni i dopuni Bavarskog konkordata od 29. ožujka 1924., posljednji put izmijenjenim ugovorom od 7. srpnja 1978. + Završni protokol.<sup>68</sup>

55 Ugovor je bio ratificiran 27. veljače 1970.

56 Ugovor m je ratificiran 03.lipnja 1970.

57 Ugovor je bio ratificiran 27. veljače 1970.

58 Ugovor je ratificiran 03.listopada 1970.

59 Ugovor je bio ratificiran 10. srpnja 1972.

60 Ugovor je bio ratificiran 12. studenoga 1973.

61 Ugovor je bio ratificiran 30. studenoga 1973.

62 Konkordat je bio ratificiran 02. srpnja 1975.

63 Ugovor je bio ratificiran 15. travnja 1999.

64 Ugovor je bio ratificiran 18. listopada 1974.

65 Ugovor je bio ratificiran 15. travnja 1975.

66 Ugovor je bio ratificiran 20. kolovoza 1976.

67 Sporazum je bio ratificiran 19. srpnja 1978.

68 Ugovor je bio ratificiran 22. srpnja 1988.

- *Ekvador*: 03.08.1978.: Ugovor između Svete Stolice i Republike Ekvador o dušobrižništvu Oružanim snagama i Nacionalnoj policiji + Note razmijenjene između dvaju strana (1982.).<sup>69</sup>
  - *Španjolska*: 03.01.1979.: Ugovor između Španjolske i Svete Stolice o pravnim pitanjima + Prijelazne odredbe + Završni protokol.
  - *Španjolska*: 03.01.1979.: Ugovor između Španjolske države i Svete Stolice o obrazovanju i kulturi + Prijelazne odredbe + Završni protokol.
  - *Španjolska*: 03.01.1979.: Ugovor između Španjolske države i Svete Stolice o dušobrižništvu u Oružanim snagama i vojnoj službi svećenika i vjerskih osoba + Aneksi I – II.
  - *Španjolska*: 03.01.1979.: Ugovor između Španjolske države i Svete Stolice o ekonomskim pitanjima.<sup>70</sup>
  - *Španjolska*: 21.05.1979.: Verbalne note.
  - *Bavarska*: 01.03. - 05.03.1980.: Razmjena nota o crkvenom akademskom kompleksu Eichstätt.
  - *Peru*: 19.07.1980.: Ugovor između Svete Stolice i Republike Peru.<sup>71</sup>
  - *Španjolska*: 10.10.1980.: Sporazum o primjeni poreza na dobit za crkvene ustanove, koji je pripremila Španjolsko crkveno-državno tehničko povjerenstvo, u skladu s Ugovorom o gospodarskim pitanjima između Španjolske i Svete Stolice od 4. prosinca 1979.
  - *Italija*: 23.01.1981.: Razmjena verbalnih nota između Državnog tajništva i Veleposlanstva Italije o proširenju civilnog groblja u Albanu i prenošenju diplomatskog imuniteta navedenog u člancima 15-16 Lateranskog ugovora na Collegio Urbano Propaganda Fide u Castel Gandolfu.
  - *Švicarska*: 13.05.1981.: Razmjena nota između Republike i Kantona Jura, Saveznog odjela za vanjske poslove i Apostolske nuncijature u Švicarskoj u vezi s ograničavanjem i reorganizacijom Bazelske biskupije.
  - *Monako*: 25.07.1981.: Konvencija između Svete Stolice i Kneževine Monako. Izmjena Ugovora iz 15.03.1887.<sup>72</sup>
  - *Maroko*: 30.12.1983. - 05.02.1984.: Razmjena pisma između marokanskog kralja Hasana II. i vrhovnog prvosvećenika Ivana Pavla II. o pravnoj situaciji Katoličke Crkve u Maroku.
  - *Italija*: 18.02.1984.: Sporazum između Svete Stolice i Talijanske Republike o izmjenama Lateranskoga konkordata + Dodatni protokol + Aneks + Zapisnici
- Promjene: 1.<sup>73</sup>
- *Sjeverna Rajna-Vestfalija*: 26.03.1984.: Ugovor između Savezne države sjeverna Rajna-Vestfalija i Svete Stolice + završni protokol.<sup>74</sup>
  - *Haiti*: 08.08.1984.: Konvencija između Svete Stolice i države Haiti. Promjena Ugovora iz 28.03.1860.
  - *Saarland*: 12.02.1985.: Ugovor između Svete Stolice i Saarske o pripravi nastavnika za katoličku religiju i o katoličkom vjeronauku u školama u Saarlandu + Dodatni protokol.<sup>75</sup>
  - *Malta*: 27.04.1985.: Ugovor o katoličkim školama.
  - *Italija*: 03.06.1985.: Pravila o crkvenim tijelima i imovini u Italiji i o reviziji financijskih obveza talijanske države i njezinih intervencija u upravljanju imovinom crkvenih tijela.
  - *Kolumbija*: 02.07.1985.: Razmjena nota prigodom deset godina konkordata iz 1973. godine.
  - *Švicarska*: 08.07.1985.: Razmjena nota između Federalnog vijeća i Svete Stolice o Sporazumu od 8. srpnja 1985. u vezi s teološkim fakultetom Sveučilišta u Freiburgu.
  - *Italija*: 23.12.1985.: Razmjena nota o crkvenim imenovanjima.

69 Ugovor je ratificiran 26. ožujka 1983.

70 Sva četiri Ugovora su bila ratificirana 04. prosinca 1979.

71 Ugovor je bio ratificiran 26. srpnja 1980.

72 Konvencija je bila ratificirana 30. srpnja 1981.

73 Sporazum je bio ratificiran 03. lipnja 1985.

74 Ugovor je bio ratificiran 21. prosinca 1984.

75 Ugovor je bio ratificiran 29. studenoga 1985.

- *Italija*: 23.12. 1985.: Razmjena nota o vjerskim blagdanima.
- *Italija*: 23.12.1985: Razmjena nota za osnivanje mješovitog povjerenstva kako je predviđeno čl. 7 dodatnog protokola od 18. veljače 1984. koji donosi izmjene Lateranskoga konkordata.
- *Malta*: 31.07.1986.: Privremeni sporazum za financiranje katoličkih škola.
- *Bolivija*: 01.12.1986.: Ugovor između Svete Stolice i Republike Bolivije o dušobrižništvu u Oružanim snagama i snagama Nacionalne policije.
- *Italija*: 13.02.1987.: Razmjena nota za konstituiranje mješovitog povjerenstva kako je predviđeno čl. 7 dodatnog protokola od 18. veljače 1984. koji donosi izmjene Lateranskoga konkordata.
- *Italija*: 08.08. - 07.09.1987.: Razmjena verbalnih nota između Državnog tajništva i Veleposlanstva Italije o besplatnom prijenosu dijela eksteritorijalnog područja smještenog na rubu Papinske vile od strane Svete Stolice na općinu Castel Gandolfo.
- *Bavarska*: 08.06.1988.: Ugovor između Svete Stolice i Slobodne države Bavarske o izmjeni i dopuni Bavarskog konkordata od 29. ožujka 1924., zadnji put izmijenjenog ugovorom od 7. srpnja 1978. + Završni protokol.<sup>76</sup>
- *Malta*: 26.09.1988.: Ugovor između Svete Stolice i Vlade Republike Malte o inkorporaciji Teološkog fakulteta u sveučilište na Malti + Aneks + Dodatni protokol (1995).<sup>77</sup>
- *Donja Saska*: 08.05.1989.: Ugovor između Svete Stolice i Savezne države Donje Saske o izmjeni Konkordata od 26. veljače 1965.<sup>78</sup>
- *Kamerun*: 05.07.1989.: Sporazum između Svete Stolice i Republike Kamerun o sjedištu Katoličkog instituta Yaoundé.
- *San Marino*: 11.07.1989.: Sporazum od 11. srpnja 1989. o građanskom priznavanju vjerskih blagdana.
- *Obala Bjelokosti*: 14.08.1989.: Konvencija između

Svete Stolice i Republike Obala Bjelokosti o radi-odifuzijskim postajama.

- *Brazil*: 23.10.1989.: Ugovor između Svete Stolice i Federativne Republike Brazil o dušobrižništvu u Oružanim snagama.<sup>79</sup>

### Konkordati poslije pada Berlinskog zida

- *Malta*: 16.11.1989.: Sporazum između Republike Malte i Svete Stolice o boljem uređenju katoličkog vjeronauka i obrazovanja u državnim školama + Oblici propisa o katoličkom vjerskom poučavanju i obrazovanju u državnim školama. Promjene: 1.
- *Njemačka*: 23.11.1989.: Statuti za područje nadležnosti Katoličkog vojnog biskupa njemačkih saveznih oružanih snaga.
- *Mađarska*: 09.02.1990.: Ugovor između Svete Stolice i Mađarske Republike.
- *Dominikanska Republika*: 11.05.1990.: Dodatni protokol.
- *Italija*: 24.05.1990.: Razmjena verbalnih nota između Talijanskog veleposlanstva i Državnog tajništva u vezi s dvojnim državljanstvom talijanskih kardinala s prebivalištem u Rimu i osoblja u službi papinskih predstavništava.
- *Italija*: 21.11.- 07.09. 1990.: Razmjena verbalnih nota između Državnog tajništva i Veleposlanstva Italije za primjenu imuniteta predviđenih člancima 15-16 Lateranskoga traktata na Palazzo San Paolo u ulici Via della Conciliazione.
- *Vijetnam*: 1990. i 1994.: Usmeni sporazum.
- *Italija*: 18.05.1991: Razmjena verbalnih nota između Veleposlanstva Italije i Državnog tajništva u vezi s "Passetto di Borgo".
- *Malta*: 28.11.1991.: Konvencija o katoličkim školama.
- *San Marino*: 02.04.1992.: Ugovor o suradnji u predmetima zajedničkog interesa. Dodatni protokol.<sup>80</sup>

76 Sporazum je bio ratificiran 22. srpnja 1988.

77 Ugovor je bio ratificiran 25. ožujka 1995.

78 Sporazum je bio ratificiran 30. lipnja 1989.

79 Ugovor je bio ratificiran 23. studenoga 1989.

80 Ugovor je bio ratificiran 02. travnja 1992.



- *Argentina*: 21.04.1992.: Razmjena nota.
- *Obala Bjelokosti*: 20.05.1992.: Konvencija između Svete Stolice i Republike Obale Bjelokosti o Međunarodnoj fondaciji „Notre-Dame de la Paix de Yamoussoukro“.
- *Malta*: 03.02.1993.: Ugovor između Svete Stolice i Republike Malte o priznavanju civilnih učinaka kanonske ženidbe i odluka crkvenih vlasti i sudova o istoj ženidbi + Protokol o primjeni. + Drugi dodatni Protokol.<sup>81</sup>
- *Poljska*: 28.07.1993.: Konkordat između Svete Stolice i Republike Poljske.<sup>82</sup>
- *Donja Saska*: 29.10.1993.: Ugovor između Svete Stolice i Savezne države Donje Saske o promjeni konkordata iz 26. veljače 1965. Sporazum o provedbi + Završni zapisnik sastanka.
- *Bolivija*: 03.12.1993.: Razmjena nota između Vlade Bolivije i Svete Stolice.<sup>83</sup>
- *Izrael*: 30.12.1993.: Temeljni ugovor između Svete Stolice i Države Izrael + Dodatni Protokol.<sup>84</sup>
- *Mađarska*: 10.01.1994.: Ugovor između Svete Stolice i Republike Mađarske o dušobrižništvu u Oružanim snagama i Graničnoj straži.<sup>85</sup>
- *Italija*: 25.01.1994.: Priznavanje akademskih titula crkvenih fakulteta.
- *Saska-Anhalt, Brandenburg i Slobodna država Saska*: 13.04.1994.: Ugovor sa Svetom Stolicom o uspostavi biskupije Magdeburg + Završni protokol.<sup>86</sup>
- *Država Brandenburg i Slobodna država Saska*: 04.05.1994.: Ugovor sa Svetom Stolicom o uspostavi biskupije Görlitz + Završni protokol.<sup>87</sup>
- *Tiringija*: 14.06.1994.: Ugovor između Svete Stolice i Slobodne države Tiringije o uspostavi biskupije Erfurt + Završni protokol.<sup>88</sup>
- *Hanzeatski grad Hamburg, Savezna država Mecklenburg-Zapadno Pomorje i Savezna država Schleswig-Holstein*: 22.09.1994.: Ugovor sa Svetom Stolicom o uspostavi Nadbiskupije i crkvene provincije Hamburg + Završni protokol.<sup>89</sup>
- *Venezuela*: 24.11.1994.: Ugovor između Svete Stolice i Republike Venezuele o stvaranju Vojnog ordinarijata.<sup>90</sup>
- *Španjolska*: 21.12.1994.: Ugovor između Svete Stolice i Kraljevine Španjolske o pitanjima od zajedničkog interesa u Svetoj zemlji + Aneks.<sup>91</sup>
- *Italija*: 15.02.1995.: Sporazum između Svete Stolice i Talijanske vlade o uređivanju odnosa između pedijatrijske bolnice “Bambino Gesù” i Nacionalne zdravstvene službe + Razmjena nota.<sup>92</sup>
- *Kamerun*: 17.08.1995.: Memorandum o sporazumu između Svete Stolice i Republike Kamerun o priznavanju diploma visokog obrazovanja Katoličkog instituta Yaoundé.
- *Saska*: 02.07.1996.: Ugovor između Svete Stolice i Slobodne države Saske + završni protokol.<sup>93</sup>
- *Hrvatska*: 19.12.1996.: Ugovor između Svete Stolice i Republike Hrvatske o pravnim pitanjima.
- *Hrvatska*: 19.12.1996.: Ugovor između Svete Stolice i Republike Hrvatske o suradnji na području odgoja i kulture.
- *Hrvatska*: 19.12.1996.: Ugovor između Svete Stolice i Republike Hrvatske o dušobrižništvu katoličkih

81 Ugovor je bio ratificiran 25. ožujka 1995.

82 Konkordat je bio ratificiran 25. ožujka 1998.

83 Ratifikacije je uslijedila 04. srpnja 1995.

84 Ugovor je bio ratificiran 07. ožujka 1994.

85 Ugovor je bio ratificiran 26. travnja 1994.

86 Ugovor je bio ratificiran 07. srpnja 1994.

87 Ugovor je bio ratificiran 07. srpnja 1994.

88 Ugovor je bio ratificiran 07. srpnja 1994.

89 Ugovor je bio ratificiran 04. studenog 1994.

90 Ugovor je bio ratificiran 31. listopada 1995.

91 Ugovor je bio ratificiran 04. srpnja 1995.

92 Sporazum je bio ratificiran 18. svibnja 1995.

93 Ugovor je bio ratificiran 29. travnja 1997.

- vjernika, pripadnika Oružanih snaga i Redarstvenih službi Republike Hrvatske.<sup>94</sup>
- *Italija*: 10.04. – 30.04. 1997.: Razmjena nota s Prilozima 1 i 2 između Talijanske Republike i Svete Stolice, što predstavlja razumijevanje interpretativne i izvršne tehnike Sporazuma o izmjeni Lateranskoga konkordata od 18. veljače 1984. i daljnjeg Protokola od 15. studenog 1984. + Prilog 1 + Prilog 2 + Verbalna nota.
  - *Tiringija*: 11.06.1997.: Ugovor između Svete Stolice i Slobodne države Tiringije + Završni protokol.<sup>95</sup>
  - *Mađarska*: 20.06.1997.: Ugovor između Republike Mađarske i Svete Stolice o financiranju javnih službi i drugih čisto vjerskih aktivnosti ("život vjere") koje u Mađarskoj provodi Katolička Crkva te o određenim imovinskim pitanjima + Dodatni protokol.<sup>96</sup>
  - *Mecklenburg-Zapadno Pomorje*: 15.09.1997.: Ugovor između Svete Stolice i Savezne države Mecklenburg-Zapadno Pomorje + završni protokol.<sup>97</sup>
  - *Izrael*: 10.11.1997.: Sporazum između Države Izrael i Svete Stolice sukladno članku 3. stavku 3. Temelnog ugovora između Države Izrael i Svete Stolice (također nazvan "Ugovor o pravnoj osobnosti") + Aneksi + Prilog (članak 12) - Provedbene odredbe + Razmjena pisama.<sup>98</sup>
  - *Gabon*: 12.12.1997.: Okvirni ugovor između Svete Stolice i Republike Gabon o načelima i određenim pravnim odredbama koje se odnose na njihove odnose i suradnju + Dodatni protokol.<sup>99</sup>
  - *Saska-Anhalt*: 15.01.1998.: Ugovor između Svete Stolice i Savezne države Saska-Anhalt + Završni protokol.<sup>100</sup>
  - *Kazahstan*: 24.09.1998.: Ugovor između Republike Kazahstan i Svete Stolice o međusobnim odnosima.<sup>101</sup>
  - *Hrvatska*: 09.10.1998.: Ugovor između Svete Stolice i Republike Hrvatske o gospodarskim pitanjima.<sup>102</sup>
  - *Francuska*: 21.01.1999.: Izmjena i dopuna diplomatskih konvencija između Francuske i Svete Stolice od 14. svibnja i 8. rujna 1828. o crkvi i samostanu Trinità dei Monti.<sup>103</sup>
  - *Estonija*: 12.03.1999.: Verbalne note o pravnom statusu Crkve.
  - *Palestina*: 15.02.2000.: Temeljni Ugovor između Svete Stolice i Palestinske oslobodilačke organizacije.
  - *Litva*: 05.05.2000.: Ugovor između Svete Stolice i Republike Litve o suradnji u obrazovanju i kulturi.
  - *Litva*: 05.05.2000.: Ugovor između Svete Stolice i Republike Litve o pravnim aspektima odnosa između Katoličke Crkve i države.
  - *Litva*: 05.05.2000.: Ugovor između Svete Stolice i Republike Litve o pastoralu katolika koji služe vojsci.<sup>104</sup>
  - *Italija*: 16.07.2000.: Konvencija o socijalnoj sigurnosti između Svete Stolice i Talijanske Republike, te Upravni sporazum.<sup>105</sup>
  - *Latvija*: 08.11.2000.: Ugovor između Svete Stolice i Republike Latvije.<sup>106</sup>
  - *Francuska*: 12.11. - 14.12. 2001.: Razmjena nota o statutu papinskih misijskih djela.
  - *Italija*: 13.11. - 14.12. 2000.: Razmjena nota, koja predstavlja objašnjenje i izvršni tehnički spora-

94 Sva su tri Ugovora bila ratificirana 09. travnja 1997.

95 Ugovor je bio ratificiran 06. listopada 1997.

96 Ugovor je bio ratificiran 03. travnja 1998.

97 Ugovor je bio ratificiran 22. prosinca 1997.

98 Sporazum je bio ratificiran 03. veljače 1999.

99 Ugovor je bio ratificiran 02. lipnja 1999.

100 Ugovor je bio ratificiran 22. travnja 1998

101 Ugovor je bio ratificiran 24. lipnja 1999.

102 Ugovor je bio ratificiran 14. prosinca 1998.

103 Dokument je bio ratificiran 15. travnja 1999.

104 Sva tri ugovora su bila ratificirana. 16. rujna 2000.

105 Konvencija je bila ratificirana 15. listopada 2003.

106 Ugovor je bio ratificiran 25. listopada 2002.

- zum, koji se odnosi na primjenu čl. 29. stavak IV. Protokola, potpisanog 15. studenoga 1984., uz Sporazum od 18. veljače 1984. između Talijanske Republike i Svete Stolice.
- *Slovačka*: 24.11.2000.: Temeljni ugovor između Svete Stolice i Republike Slovačke.<sup>107</sup>
  - *Gabon*: 26.07.2001.: Ugovor između Svete Stolice i Republike Gabon o statusu katoličkog obrazovanja.
  - *Saarska*: 19.09.2001.: Sporazum o izmjeni i dopuni Sporazuma između Svete Stolice i Saarske o privatnim školama koje vodi Katolička Crkva + Dodatni protokol.<sup>108</sup>
  - *Švedska*: 24.11.2001.: Razmjena nota o pravnom položaju Katoličke Crkve u Švedskoj.
  - *Slovenija*: 14.12.2001.: Ugovor između Svete Stolice i Republike Slovenije o pravnim pitanjima.<sup>109</sup>
  - *Italija*: 18.02. - 16.04.2002.: Razmjena verbalnih nota između Državnog tajništva i Veleposlanstva Italije za primjenu imuniteta predviđenih čl. 15-16 Lateranskog ugovora na zgradu u ulici Via della Conciliazione br. 5/7.
  - *Albanija*: 23.03.2002.: Ugovor između Svete Stolice i Republike Albanije o uređenju međusobnih odnosa.<sup>110</sup>
  - *Slovačka*: 21.08.2002.: Ugovor između Svete Stolice i Republike Slovačke o dušobrižništvu vjernicima katolicima u Oružanim snagama i Naoružanom korpusu Republike Slovačke.<sup>111</sup>
  - *Tiringija*: 19.11.2002.: Ugovor između Svete Stolice i Slobodne države Tiringije + Završni protokol.<sup>112</sup>
  - *Paragvaj*: 24.12.2002.: Ugovor između Svete Stolice i Republike Paragvaj o dušobrižništvu Oružanim snagama nacije i Nacionalnoj policiji.<sup>113</sup>
  - *Malta*: 18.02.2003.: Dodatni protokol uz Ugovor između Malte i Svete Stolice o katoličkom vjeronauku i odgoju u državnim školama.
  - *Brandenburg*: 12.11.2003: Ugovor između Svete Stolice i Savezne države Brandenburg + Završni protokol.<sup>114</sup>
  - *Bremen*: 21.11.2003.: Ugovor između Svete Stolice i slobodnog hanzeatskog grada Bremena + Završni protokol.<sup>115</sup>
  - *Italija*: 02.01. - 13.01. 2004.: Razmjena pisama između Talijanskog premijera i Državnog tajnika u svezi s vodnim režimom Vatikana.
  - *Italija*: 04.03. - 13.03. 2004.: Razmjena nota između Talijanskog veleposlanstva i Državnog tajništva u vezi s načinima priopćavanja informacija o karakteru skrbi i socijalnoj sigurnosti zaposlenika Svete Stolice, drugih središnjih crkvenih tijela kojima izravno upravlja Sveta Stolica, registriranih u institucijama talijanske socijalne sigurnosti.
  - *Slovačka*: 13.05.2004.: Ugovor između Republike Slovačke i Svete Stolice o katoličkom odgoju i obrazovanju.<sup>116</sup>
  - *Portugal*: 18.05.2004.: Konkordat između Svete Stolice i Republike Portugala.<sup>117</sup>
  - *Francuska*: 12.07.2005.: Izmjene i dopune diplomatskih konvencija od 14. svibnja i 8. rujna 1828., kao i izmjene i dopune 4. svibnja 1974. i 21. siječnja 1999. između Francuske i Svete Stolice koje se odnose na Crkvu i samostan Trinità dei Monti.
  - *Hamburg*: 29.11.2005.: Ugovor između Svete Stolice i slobodnog hanzeatskog grada Hamburga + Završni protokol.<sup>118</sup>

107 Ugovor je bio ratificiran 18. prosinca 2000.

108 Sporazum je bio ratificiran 19. prosinca 2001.

109 Ugovor je bio ratificiran 28. svibnja 2004.

110 Ugovor je bio ratificiran 21. rujna 2002.

111 Ugovor je bio ratificiran 28. listopada 2002.

112 Ugovor je bio ratificiran 26. prosinca 2002.

113 Ugovor je bio ratificiran 18. listopada 2004.

114 Ugovor je ratificiran 25. svibnja 2004.

115 Ugovor je ratificiran 13. svibnja 2004.

116 Ugovor je ratificiran 09. srpnja 2004.

117 Konkordat je ratificiran 18. prosinca 2004.

118 Ugovor je ratificiran 10. listopada 2006.

- *Bosna i Hercegovina*: 19.04.2006.: Temeljni ugovor između Svete Stolice i Bosne i Hercegovine + Dodatni protokol.<sup>119</sup>
- *Italija*: 26.07.2006.: Razmjena pisama između predsjednika Vijeća ministara Romana Prodiya i kardinala državnog tajnika Njegove Svetosti Angela Sodana.
- *Španjolska*: 21.12.2006.: Razmjena nota između Apostolske nuncijature u Španjolskoj i Ministarstva vanjskih poslova i suradnje u vezi sa sporazumima o postotku IRPEF-a dodijeljenog Katoličkoj Crkvi i o njezinom odricanju oslobođanja od PDV-a.
- *Bavarska*: 19.01.2007.: Dodatni protokol Konkordata s Bavarskom od 29. ožujka 1924., posljednji put izmijenjen Sporazumom od 8. lipnja 1988. + Bilješke.<sup>120</sup>
- *Filipini*: 17.04.2007.: Ugovor između Svete Stolice i Republike Filipini o kulturnim dobrima Katoličke Crkve.<sup>121</sup>
- *Albanija*: 03.12.2007.: Ugovor između Svete Stolice i Republike Albanije o nekim ekonomskim i poreznim pitanjima.<sup>122</sup>
- *Andora*: 17.03.2008.: Ugovor između Svete Stolice i Kneževine Andore.<sup>123</sup>
- *Brazil*: 13.11.2008.: Ugovor između Svete Stolice i Federativne Republike Brazil o pravnom statusu Katoličke Crkve u Brazilu.<sup>124</sup>
- *Francuska*: 18.12.2008.: Ugovor između Francuske Republike i Svete Stolice o priznavanju ocjena i diploma u visokom obrazovanju + Dodatni protokol.
- *Schleswig-Holstein*: 12.01.2009.: Ugovor između Savezne države Schleswig-Holstein i Svete Stolice.<sup>125</sup>
- *Austrija*: 05.03.2009.: Šesti dodatni sporazum između Svete Stolice i Austrijske Republike uz Konvenciju između Svete Stolice i Austrijske Republike o uređenju imovinsko-pravnih odnosa od 23. lipnja 1960.<sup>126</sup>
- *Donja Saska*: 06.04.2010.: Sporazum između Svete Stolice i Donje Saske o izmjeni Konkordata od 26. veljače 1965.<sup>127</sup>
- *Bosna i Hercegovina*: 08.04.2010.: Ugovor između Svete Stolice i Bosne i Hercegovine o dušobrižništvu katoličkih vjernika, pripadnika Oružanih snaga Bosne i Hercegovine.<sup>128</sup>
- *Hamburg*: 18.05.2010.: Sporazum između Svete Stolice i slobodnog i hanzeatskog grada Hamburga o osnivanju centra za obrazovanje katoličke teologije i pedagogije religije na Sveučilištu u Hamburgu + Završni protokol.
- *Azerbajdžan*: 29.04.2011.: Ugovor između Svete Stolice i Republike Azerbajdžan o pravnom statusu Katoličke Crkve u Republici Azerbajdžan.<sup>129</sup>
- *Crna Gora*: 24.06.2011.: Temeljni ugovor između Crne Gore i Svete Stolice.<sup>130</sup>
- *Tajvan*: 02.12.2011.: Ugovor između Kongregacije za katoličko obrazovanje Svete Stolice i Ministarstva obrazovanja Republike Kine o suradnji na polju visokog obrazovanja i o priznavanju studija, kvalifikacija, diploma i ocjena.<sup>131</sup>
- *Mozambik*: 07.12.2011.: Ugovor o načelima i zakonskim odredbama za odnos između Svete Stolice i Republike Mozambik.<sup>132</sup>

119 Ugovor je ratificiran 25. listopada 2007.

120 Sporazum je bio ratificiran 08. lipnja 2007.

121 Ugovor je ratificiran 29. svibnja 2008.

122 Ugovor je bio ratificiran 22. veljače 2008.

123 Ugovor je bio ratificiran 12. prosinca 2008.

124 Ugovor je bio ratificiran 10. prosinca 2009.

125 Ugovor je bio ratificiran 27. svibnja 2009.

126 Sporazum je bio ratificiran 14. listopada 2009.

127 Sporazum je bio ratificiran 09. lipnja 2010.

128 Ugovor je bio ratificiran 14. rujna 2010.

129 Ugovor je bio ratificiran 06. srpnja 2011.

130 Ugovor je bio ratificiran 21. lipnja 2012.

131 Ugovor je bio ratificiran 17. prosinca 2012.

132 Sporazum je bio ratificiran 12. ožujka 2012.

- *Donja Saska*: 08.05.2012.: Ugovor između Svete Stolice i Savezne države Donje Saske o izmjeni Konkordata od 26. veljače 1965.<sup>133</sup>
- *Litva*: 08.06.2012.: Ugovor između Svete Stolice i Republike Litve o priznavanju kvalifikacija u vezi s visokim obrazovanjem.<sup>134</sup>
- *Ekvatorijalna Gvineja*: 13.10.2012.: Ugovor između Svete Stolice i Republike Ekvatorijalne Gvineje o odnosima između Katoličke Crkve i države.<sup>135</sup>
- *Burundi*: 06.11.2012.: Okvirni ugovor između Svete Stolice i Republike Burundi o pitanjima od zajedničkog interesa.<sup>136</sup>
- *Zelenortski Otoci*: 10.06.2013.: Ugovor između Svete Stolice i Republike Zelenortski Otoci o pravnom statutu Katoličke Crkve na Zelenortskim Otcima.<sup>137</sup>
- *Mađarska*: 21.10.2013.: Sporazum između Svete Stolice i Mađarske o izmjeni Ugovora, potpisanog 20. lipnja 1997., o financiranju javnih usluga i drugih čisto vjerskih aktivnosti ("života vjere") Katoličke Crkve u Mađarskoj i o nekim pitanjima financijske prirode.<sup>138</sup>
- *San Marino*: 31.10.2013.: Verbalne note.
- *Čad*: 06.11.2013.: Ugovor između Svete Stolice i Republike Čad o pravnom statusu Katoličke Crkve u Čadu.<sup>139</sup>
- *Kamerun*: 13.01.2014.: Okvirni ugovor između Svete Stolice i Republike Kamerun, koji se odnosi na pravni status Katoličke Crkve u Kamerunu.
- *Malta*: 27.01.2014.: Treći dodatni protokol uz Ugovor između Svete Stolice i Republike Malte o priznavanju građanskih učinaka kanonskih brakova i o odlukama crkvenih vlasti i sudova u vezi s istim brakovima.
- *Sjeverna Rajna-Vestfalija*: 8.03.-25.03.2014.: Razmjena nota između Premijera Sjeverne Rajne-Vestfalije i Apostolske nuncijature u Njemačkoj [o raspuštanju i raspodjeli imovine četiri školska i studijska fonda].
- *Srbija*: 27.06.2014.: Sporazum o suradnji u visokom obrazovanju.<sup>140</sup>
- *Italija*: 01.04.2015.: Konvencija između Svete Stolice i Vlade Talijanske Republike o poreznim pitanjima<sup>141</sup>.
- *Sjedinjene Američke Države*: 01.06.2015.: Sporazum između Svete Stolice, djelujući također i u ime Grada Države Vatikana, i Sjedinjenih Američkih Država o poboljšanju međunarodne porezne usklađenosti i provedbi FATCA-e.
- *Palestina*: 26.06.2015.: Temeljni ugovor između Svete Stolice i Palestinske oslobodilačke organizacije.
- *Palestina*: 26.06.2015.: Sveobuhvatan ugovor između Svete Stolice i Države Palestine.<sup>142</sup>
- *Mecklenburg-Zapadno Pomorje*: 27.07.- 28.07. 2015.: Razmjena nota između države Mecklenburg-Zapadno Pomorje i Svete Stolice [o prisezi vjernosti berlinskog nadbiskupa].
- *Istočni Timor*: 14.08.2015.: Ugovor između Svete Stolice i Demokratske Republike Istočni Timor.<sup>143</sup>
- *Kuvajt*: 10.09.2015.: Memorandum o razumijevanju između Državnog tajništva i Ministarstva vanjskih poslova države Kuvajt o vođenju bilateralnih konzultacija.
- *Demokratska Republika Kongo*: 20.05.2016.: Okvirni ugovor između Svete Stolice i Demokratske Republike Kongo.<sup>144</sup>

133 Ugovor je bio ratificiran 25. srpnja 2012.

134 Ugovor je bio ratificiran 23. listopada 2012.

135 Ugovor je bio ratificiran 25. listopada 2012.

136 Ugovor je bio ratificiran 28. veljače 2014.

137 Ugovor je bio ratificiran 03. travnja 2014.

138 Sporazum je bio ratificiran 10. veljače 2014.

139 Sporazum je bio ratificiran 22. lipnja 2015.

140 Sporazum je bio ratificiran 12. siječnja 2015.

141 Konvencija je bila ratificirana 14. listopada 2016.

142 Ugovor je bio ratificiran 01. siječnja 2016.

143 Ugovor je bio ratificiran 03. ožujka 2016.

144 Ugovor je bio ratificiran 17. siječnja 2020.

- *Francuska*: 25.07.2016.: Izmjene i dopune diplomatskih konvencija od 14. svibnja i 8. rujna 1828., kao i izmjene i dopune od 4. svibnja 1974., 21. siječnja 1999. i 12. srpnja 2005. između Svete Stolice i Francuske Republike, koje se odnose na Crkvu i samostan Trinità dei Monti.<sup>145</sup>
- *Rusija*: 22.08.2017.: Sporazum između Državnog tajništva i Vlade Ruske Federacije o bezviznom putovanju za nositelje diplomatskih putovnica.
- *Srednjoafrička Republika*: 06.09.2016.: Okvirni ugovor između Svete Stolice i Srednjoafričke Republike o pitanjima od zajedničkog interesa.<sup>146</sup>
- *Ujedinjeni Arapski Emirati*: 15.09.2016.: Memorandum o dogovoru između Državnog tajništva Svete Stolice i Vlade Ujedinjenih Arapskih Emirata o međusobnom izuzeću ulaznih viza za nositelje diplomatskih posebnih (službenih i radnih) putovnica.
- *Republika Kongo (Brazzaville)*: 03.02.2017.: Okvirni ugovor između Svete Stolice i Republike Kongo o odnosima između Katoličke Crkve i države.<sup>147</sup>
- *Kina*: 22.09.2018.: Privremeni ugovor između Svete Stolice i Narodne Republike Kine o imenovanju biskupa.<sup>148</sup>
- *Mecklenburg-Zapadno Pomorje*: 04.06.2019.: Sporazum između savezne države Mecklenburg-Zapadno Pomorje i Svete Stolice o osnivanju katedre za katoličku teologiju na Filozofskom fakultetu Sveučilišta u Rostocku.
- *Burkina Faso*: 12.07.2019.: Ugovor o pravnom statusu Katoličke Crkve u Burkini Faso.<sup>149</sup>
- *Angola*: 13.09.2019.: Okvirni ugovor između Svete Stolice i Republike Angole.<sup>150</sup>
- *Italija*: 13.02.2019.: Razmjena verbalnih nota o priznavanju akademskih papinskih titula u crkvenim disciplinama.
- *Italija*: 13.02.2019.: Ugovor između Svete Stolice i Republike Italije o primjeni Lisabonske konvenci-

je o priznavanju studijskih titula visokog obrazovanja u Europskoj uniji.

- *Austrija*: 12.10.2020.: Sedmi dopunski ugovor između Republike Austrije i Svete Stolice Ugovoru od 23. lipnja 1960. između Republike Austrije i Svete Stolice kojim se uređuju imovinski odnosi.

## Zaključak

Nakon ovog detaljnog pregleda konkordatskih ugovora od 1921. do 2021. nameću se sljedeći zaključci.

1) S pravne točke gledišta popis konkordatskih ugovora pokazuje na trajno nastojanje Svete Stolice da uredi odnose Katoličke Crkve s pojedinim državama. Na takav se način određuje pravni okvir djelovanja mjesnih Crkava i njihovih ustanova, posebno na području bogoštovlja, odgoja, kulture i društvenog razvoja. Brojni su ugovori i o dušobrižništvu katolika članova vojnih i policijskih snaga. Važnu ulogu imaju i ugovori gospodarsko-ekonomske naravi. Budući da je Sveta Stolica subjekt međunarodnog prava, ti ugovori imaju međunarodnu vrijednost. Oni pružaju pravnu sigurnost Crkvi za redovito djelovanje, bez obzira na promjene političkih stranaka i društvenih sustava. Na primjer, konkordati sklopljeni s Italijom 1929. i s Njemačkom 1933. još uvijek su na snazi, uz neophodna prilagođivanja koja su bila neminovna tijekom vremena.

Analizirajući gornji popis lako je zapaziti da je Sveta Stolica sklopila konkordatske ugovore s državama rimsko-germanskog prava, koje je otvoreno takvom načinu suradnje crkve i države. U protivnom, zemlje anglosaksonskog prava nemaju takvu tradiciju. Zbog toga su ugovori Svete Stolice s takvim zemljama rijetki i parcijalni, kao na primjer sporazum sa Sjedinjenim Američkim Državama, i to na temu financija.

145 Dokument je bio ratificiran 25. studenog 2016.

146 Ugovor je bio ratificiran 05. ožujka 2019.

147 Ugovor je bio ratificiran 02. srpnja 2019.

148 Primjena Ugovora je produžena, 22. listopada 2020., za još dvije godine.

149 Ugovor je bio ratificiran 07. rujna 2020.

150 Ugovor je bio ratificiran 21. studenog 2019.



Slično, ne postoje ugovori s većinskim pravoslavnim zemljama, osim pojedinih sporazuma tehničke naravi s Rusijom i sa Srbijom.

Posebno poglavlje predstavljaju sporazumi s većinski muslimanskim zemljama, započevši s Tunisom 1964. i s Marokom 1984. godine.

2) S povijesne točke gledišta podjela na tri razdoblja sklapanja konkordatskih ugovora omogućava lakši pregled istih te njihovo razumijevanje u promjenjivim društveno povijesnim okolnostima.

Nakon Prvog svjetskog rata Sveta Stolica je sklopila konkordatske ugovore s novonastalim državama ili s onima koje su iz monarhija prešle u demokratski sustav, kao Austrija i Njemačka, te s pojedinim saveznim njemačkim državama poput Bavarske, Badena i Prusije. U spomenutom razdoblju Sveta Stolica je sklopila konkordate 30. svibnja 1922. s Latvijom;<sup>151</sup> 29. ožujka 1925. s Poljskom, 10. svibnja 1927. s Rumunjskom;<sup>152</sup> 27. rujna 1927. s Litvom; 17. rujna 1927. modus vivendi s Čehoslovačkom. Ti su ugovori, međutim, zbog društvenopolitičkih razloga prestali važiti nakon Drugog svjetskog rata, uglavnom dolaskom komunističke partije na vlast u spomenutim zemljama. Spomenimo i konkordat Svete Stolice s Jugoslavijom, koji je bio potpisan 25. srpnja 1935. godine, ali zbog jake oporbe Srpske pravoslavne Crkve nije bio ratificiran.

Analiza konkordata ukazuje da ih je Sveta Stolica dogovorila uglavnom s europskim državama, uz izuzetak dvaju latinskoameričkih zemalja: Ekvadorom 1937. i Haitijem 1940.

Nakon Drugog svjetskog rata konkordatska djelatnost Svete Stolice je bila veoma živa. Popis ugovora je daleko veći od prethodnog razdoblja i zato što je ono trajalo dvostruko više od 20-ak godina, koliko je vremena prošlo od Prvog do Drugog svjetskog rata. Konkordatska djelatnost je bila usmjerena na slobodne, demokratske države svijeta, posebno Zapadne Europe i Latinske Amerike. Upadaju u oči brojni ugovori s Italijom i s njemačkim saveznim državama, budući da

su one po saveznom ustavu nadležne za odgoj, kulturu i karitativne djelatnosti, koje su od velike važnosti za Katoličku Crkvu. Italija je pak privilegirani sugovornik Svete Stolice i zbog materijalne blizine Grada Države Vatikana, koji si nalazi u središtu Rima, pa su neophodni brojni bilateralni sporazumi i tehničke naravi. Isto tako je značajan broj ugovora Svete Stolice s Francuskom, zemljom tzv. laiciteta, u kojoj je zakonom 5. prosinca 1905. crkva odijeljena od države.

Nakon pada Berlinskog zida, koji označava simbolički i pad komunizma kao sustava vladanja u brojnih zemljama Srednje i Istočne Europe, te su države uspostavile ne samo diplomatske odnose sa Svetom Stolicom nego su i sklopile konkordatske ugovore. Među njima su savezne države koje su nekoć bile u sastavu Istočne Njemačke (DDR-a), kao i bivše republike SFR Jugoslavije, Čehoslovačke i Sovjetskog Saveza.

U ovom razdoblju se konkordatska djelatnost širi i na druge kontinente, posebno na Afriku: Kamerun, Obalu Bjelokosti, Burundi, Ekvatorijalnu Gvineju, Zelenortske Otoke, Čad, Kongo (Demokratsku Republiku), Srednjoafričku Republiku, Republiku Kongo (Brazzaville), Angolu i Burkina Faso. Sve su ove države bile kolonije zemalja u kojima se primjenjuje rimsko-germansko pravo.

Od azijskih država Sveta Stolica je sklopila ugovore s Azerbajdžanom, Kinom, Ujedinjenim Arapskim Emiratima, Filipinima, Izraelom, Kazahstanom, Kuvajtom, Palestinom, Tajvanom, Istočnim Timorom, Vijetnamom. Među tim državama slijedeće imaju većinsko muslimansko stanovništvo: Palestina, Kuvajt, Ujedinjeni Arapski Emirati.

3) Katolička crkva ima veliko iskustvo sklapanja konkordatskih ugovora u nastojanju osiguranja slobode svoga djelovanja (*libertas Ecclesiae*) u pojedinim državama. Prvi konkordat u tehničkom smislu je sklopljen u Wormsu 1122. godine, između pape Kalista II. (1119.-1124.) i rimsko-njemačkog cara Henrika V. (cara od 1111. do 1125.).

<sup>151</sup> Dodatna konvencija Svete Stolice i Letonije je potpisana 25. siječnja 1938.

<sup>152</sup> Konkordat je stupio na snagu 1929. godine. Nakon Drugog svjetskog rata i dolaska na vlast komunističkog režima 30. prosinca 1947., odnosi Rumunjske sa Svetom Stolicom su se pogošavali te su godine 1950. prekinuti.

Pitanje slobode Crkve povezano je s pitanjem vjerske slobode, koja je prihvaćena u Katoličkoj Crkvi posebno na Drugom vatikanskog saboru i formulirana Izjavom o vjerskoj slobodi *Dignitatis humanae*. Prije toga povijesnog događaja zemlje u kojima su u većini bili katolici osiguravale su Katoličkoj Crkvi posebni položaj službene crkve. Prijelaz iz jednog poimanja u drugi, to jest od službene crkve do crkve koja se oslanja na opća načela vjerske slobode za svoje djelovanje, zorno se može vidjeti na primjeru ugovora Svete Stolice i Italije. U Traktatu između Svete Stolice i Kraljevine Italije, iz 11. veljače 1929., dvije ugovorne strane su se složile: „Italija priznaje i potvrđuje načelo posvećeno u članku 1. Statuta Kraljevine od 4. ožujka 1848., prema kojem je apostolska i rimokatolička religija jedina religija države“ (čl. 1). U novom konkordatu, sklopljenom 18. veljače 1984. u čl. 2. međutim piše: „Republika Italija priznaje punu slobodu Katoličke crkve da izvršava svoju pastoralnu, odgojnu i karitativnu misiju, evangelizacije i posvećenja. Crkvi je posebno osigurana sloboda organizacije, javnog obreda štovanja, vršenja učiteljstva i duhovne službe, kao i nadležnost u crkvenim stvarima“. U prvim člancima tog konkordata se naglašava važnost vjerske slobode, odvojenosti Crkve i države, koje su svaka u svom poretku neovisne i samostalne, te spremnosti na međusobnu suradnju na dobrobit građana, koji su u većini vjernici. To je prirodni okvir koji garantira Katoličkoj Crkvi, kao i drugim crkvama i vjerskim zajednicama, slobodu djelovanja. Takva se načela nalaze u konkordatskim ugovorima sklopljenim nakon Drugog vatikanskog koncila. Ista su primijenjena i u

Ugovoru Svete Stolice i Republike Hrvatske o pravnim pitanjima.

Zanimljivo je da su načela vjerske slobode bila već utkana u prvi konkordat koji je bio potpisan u razdoblju koje je predmet našeg studija. Radi se o konkordatu Svete Stolice i Slobodne države Bavorske 29. ožujka 1924., koji je potpisao u ime Svete Stolice tadašnji apostolski nuncij u Njemačkoj nadbiskup Eugenio Pacelli, koji je kasnije postao papom (od 1939. do 1958.). Tome je u dobrome zaslužan ustav Weimarske Republike, prihvaćen 11. kolovoza 1919. godine kojim se Njemački Reich preoblikovao u demokratsku republiku. Činjenica da su ta načela o vjerskoj slobodi i o odnosu crkve i države uvrštena i ustav Federalne Republike Njemačke (*Grundgesetz*), prihvaćen 23. svibnja 1949. godine, dokazuje njihovu aktualnost. Za ovaj kratki pregled dovoljno je prenijeti sadržaj članka 137 Weimarske Republike o vjerskoj slobodi.<sup>153</sup> Ova načela o vjerskoj slobodi zapažaju se, u raznim nijansama, u konkordatima Svete Stolice i s Badenom, Prusijom i Njemačkim Reichom, u kojem je Katolička Crkva tada bila u manjini.<sup>154</sup>

Konkordatski ugovori Svete Stolice s državama su se dokazali kao korisni instrument uređivanja međusobnih odnosa. To pokazuje i širenje toga modela iz Europe i Latinske Amerike i na zemlje Afrike i Azije. Sustav se uvijek može poboljšavati, ali ostaje korisno sredstvo za reguliranje skladnih odnosa Crkve i države, koje su odvojene, ali koje trebaju surađivati na područjima zajedničke skrbi na dobro svih građana, koji su većim dijelom, u zemljama poput Hrvatske, i članovi Katoličke Crkve.

153 “(1) Ne postoji državna crkva. (2) Vjerskim zajednicama je zajamčena sloboda udruživanja. Nema ograničenja udruživanja vjerskim zajednicama na teritoriju Reicha. (3) Svaka vjerska zajednica mora samostalno organizirati i upravljati svojim poslovima u granicama zakona koji se primjenjuje na sve. Ona dodjeljuje svoje urede bez sudjelovanja države ili civilne zajednice. (4) Vjerske zajednice stječu pravnu sposobnost u skladu s općim odredbama građanskog zakona. (5) Vjerske zajednice ostaju javne osobe u onoj mjeri u kojoj su bile prije javnopravne osobe. Drugim vjerskim zajednicama moraju se jamčiti jednaka prava na njihov zahtjev, ako njihov statut i broj njihovih članova jamče trajanje. Ako se nekoliko javnopravnih vjerskih zajednica udruži u udругu, ta će udругa također biti javnopravna osoba. (6) Vjerske zajednice koje su osobe javnog prava imaju pravo na naplatu poreza na temelju popisa građanskih poreza prema odredbama državnog zakona. (7) S udругama kojima je zajedničko vjerovanje mora se postupati na isti način kao i s vjerskim zajednicama. (8) Ukoliko provedba ovih odredbi zahtijeva daljnje reguliranje, to podliježe zakonu saveznih država“.

154 Kao apostolski nuncij u Njemačkoj nadbiskup Eugenio Pacelli je potpisao u ime Svete Stolice konkordate s Bavarskom 1924. i s Pruskom 1929., a kao kardinal državni tajnik konkordate s Pruskom 1932. te s Njemačkim Reichom 1933. godine.

## Bibliografija

- Chiappetta, Luigi. 1994. "Santa Sede." In *Prontuario di Diritto Canonico e Concordatario*, a cura di Luigi Chiappetta, 1096-1098. Roma: Edizioni Dehoniane.
- Drugi vatikanski sabor. "Deklaracija *Dignitatis humanae* o vjerskoj slobodi." Članak 2. 7. prosinca 1965.
- Kos, Stanislav i Berljak Matija, prev. 1996. *Zakonik kanona istočnih Crkava: proglašen vlašću pape Ivana Pavla II.: s izvorima*. Zagreb: Glas Koncila.
- Le Tourneau, Dominique. 1996. "Santa Sede o Sede Apostolica." In *Dizionario storico del Papato*, a cura di Philippe Levillain, 1327-1331. Milano: Bompiani.
- Mercati, Angelo, ur. 1954. *Raccolta di concordati su materie ecclesiastiche tra la Santa Sede e le Autorità civili*, Vol. I A e B: 1098-1944. - Vol. II: 1915-1954. Città del Vaticano: Tipografia Poliglotta Vaticana.
- Narodne novine. "Povelja Ujedinjenih naroda." Pristupljeno 25. 5. 2021. [https://narodne-novine.nn.hr/clanci/medunarodni/1993\\_12\\_15\\_35.html](https://narodne-novine.nn.hr/clanci/medunarodni/1993_12_15_35.html).
- Papa Benedetto XV 1921. "In hac quidem." *Acta Apostolicae Sedis* 13: 521-522.
- Pontificia Università Gregoriana. "Accordi bilaterali vigenti della Santa Sede." Facoltà di Diritto Canonico. Pristupljeno 4. 6. 2021. [https://www.iuscangreg.it/accordi\\_santa\\_sede](https://www.iuscangreg.it/accordi_santa_sede).
- Papa Benedikt XV. *Kodeks kanonskog prava: uređen po odredbi sv. oca pape Pija X.: proglašen po nalogu pape Benedikta XV.: s predgovorom, izvorima i stvarnim kazalom stožernika Petra Gasparrija*. Preveo Franjo Herman. Zagreb: Glas koncila, 2007.
- Papa Ivan Pavao II. *Zakonik kanona istočnih Crkava: proglašen vlašću pape Ivana Pavla II.: s izvorima*. Preveo Matija Berljak et al. Zagreb: Glas koncila, 1996.
- Papa Ivan Pavao II. *Zakonik kanonskoga prava: proglašen vlašću pape Ivana Pavla II.: s izvorima*. Preveli Stanislav Kos i Matija Berljak. Zagreb: Glas koncila, 1996.

## A Centenary of the Holy See's Activity on Concordats (1921-2021)

The Holy See, supreme administrative body of the Roman Catholic Church, has a rich tradition of concluding concordats with states, to ensure a legal framework for the activities of particular churches and its institutions in individual countries. The paper presents a list of concordats concluded over the past one hundred years, from 1921 to 2021. They fall into three historical periods: after the First World War, after the Second World War and after the fall of the Berlin Wall. The Holy See concluded concordats with states where Roman-Germanic law is in force, primarily countries of Europe and Latin America. In recent decades, an increasing number of African and Asian countries are accepting this model of regulating their legal relations with the Roman Catholic Church. The Holy See does not use concordats to seek any privileges, but wishes to ensure stable legal conditions so that the particular churches it represents before state authorities can freely perform activities. Thereby, it paves the way for similar solutions that could be applied to other churches and religious communities, with the difference that concordats concluded with the Holy See have international value, since the Holy See is a subject of international law. The conclusion of concordats presupposes respect for the principle of freedom of religion. Promoting these principles, the Roman Catholic Church expands the scope of freedom in individual countries, conscious that the degree of religious freedom is a sign of respect for all other freedoms.

**Key words:** Roman Catholic Church, Holy See, Concordat, Treaty, Agreement, Convention, Note verbale, Modus vivendi, Aide mémoire, Religious freedom.

# Kompleks Hrvatskoga katoličkog sveučilišta / nekadašnja Domobranska vojarna – urbanističko i arhitektonsko značenje

KATARINA HORVAT-LEVAJ

Institut za povijest umjetnosti

Zagreb, Hrvatska

Kompleks Hrvatskoga katoličkog sveučilišta, na kojem je Emilio Marin proveo veliki dio svoje uspješne karijere, podignut je kao Domobranska vojarna 1898./1899. godine. Projekt su izradili Milan Lenuci (prostorna koncepcija) i Janko Holjac (arhitektonsko oblikovanje), a gradnju je izveo projektno-graditeljski biro Hönigsberg & Deutsch. Sudjelovanje tako istaknutih arhitekata rezultiralo je visokom kvalitetom cjeline, ali i pojedinačnih građevina, osobito zgrade zapovjedništva – pisarnice. Referirajući se na prototipsko rješenje Pješačke Rudolfove vojarne s paviljonskim građevinama, Milan Lenuci ostvario je inventivnu prostornu kompoziciju. Janko Holjac, pak, vanjskim kontrastom žbukanih ploha i fasadne opeke, oblikuje skladne građevine sa stilskim karakteristikama romantičnog historicizma (toranj pisarnice). Primjerenim recentnim korištenjem i obnovom, kompleks nekadašnje vojarne unio je novu urbanističko-arhitektonsku kvalitetu u zapadni dio Zagreba, postavši ujedno i važnim edukativno-kulturnim žarištem.

**Ključne riječi:** Hrvatsko katoličko sveučilište, Domobranska vojarna, 1898./1899. godina, Milan Lenuci, Janko Holjac, biro Hönigsberg & Deutsch.

Emilija Marina, istaknutoga hrvatskog arheologa internacionalnog značenja, nekadašnje ravnatelja Arheološkog muzeja u Splitu, veleposlanika u Vatikanu i profesora na Hrvatskom katoličkom sveučilištu, poznajem još od studentskih dana, kada sam slušala njegova izlaganja na godišnjim kongresima Hrvatskoga arheološkog društva (HAD-a). S uglednim sam se kolegom više povezala dok smo zajedno bili članovi Nacionalnog vijeća za znanost, visoko obrazovanje i tehnološki razvoj (2014.–2016.). Povezuje nas, sasvim slučajno dakako, i ista tema diplomskog rada – *Antički hramovi na istočnoj obali Jadrana*, obranjena u različito vrijeme kod različitih mentora. Stoga mi je namjera bila, dragom kolegi, posvetiti ovom prigodom studiju o baroknoj katedrali Uzvišenja sv. Križa u Sisku, sagrađenoj na ostatcima ranokršćanske crkve. Time bi se povezano polje istraživanja Emilija Marina – *antika* i mojega – *barok*. No stjecajem okolnosti, arheološka i

restauratorska istraživanja i obnova sisačke katedrale krenuli su drugim tokom, mimo Instituta za povijest umjetnosti, tako da navedena namjera nije mogla biti realizirana. U međuvremenu, međutim, dopala me čast da sudjelujem u izradi konzervatorske studije o obnovi kompleksa Hrvatskoga katoličkog sveučilišta nakon potresa 2020. godine. Iako su osnovni podatci o izgradnji zgrada bili poznati, spomenuta istraživanja iznijela su na vidjelo nove spoznaje i novu valorizaciju ovoga sklopa, građenoga potkraj 19. stoljeća kao Domobranska vojarna. Budući da je Emilio Marin bio i prvi profesor zaposlen 2011. godine na novoosnovanom Hrvatskom katoličkom sveučilištu, s radošću mu posvećujem tekst o kompleksu u kojem je proveo znatan i važan period svoje briljantne karijere.

Domobranksku vojarnu projektiraju 1898. godine Milan Lenuci (prostorna koncepcija) i Janko Holjac (arhitektonsko oblikovanje), a gradnju je iduće go-

dine izveo biro Hönigsberg & Deutsch. Sudjelovanje tako istaknutih arhitekata rezultiralo je visokom arhitektonskom kvalitetom građevina, osobito zgrade zapovjedništva – pisarnice (sl. 1). Ujedno, kompleks je unio novu urbanističku kvalitetu u tadašnju zapadnu periferiju Zagreba (Črnomerca). Stoga valja na početku nešto reći od tom dijelu Zagreba, koji je u obnoviteljskom periodu formiranja grada nakon potresa 1880. godine, najprije trebao zadobiti drukčiji, reprezentativniji karakter.

### Urbanističko oblikovanje zapadnoga dijela grada i izgradnja vojarni

Gradnja Domobranske vojarne 1898./1899. godine u zapadnom dijelu grada, sjeverno uz Ilicu, u urbanističko-arhitektonskom pogledu dvojakog je značenja. Naime, s jedne strane, ako se razmotre planovi za regulaciju toga dijela Zagreba u njegovu formativnom razdoblju tijekom druge polovice 19. i početkom 20. stoljeća, smještaj vojarni osujetio je reprezentativni karakter toga gradskog predjela. S druge pak strane, razmještaj i oblikovanje domobranskoga vojnog kompleksa, napose njegove glavne zgrade s tornjem uz Ilicu – pisarnice – predstavljao je u perifernom dijelu grada reprezentativni sklop.

Fokus urbanoga razvoja područja zapadno od Donjega grada – Črnomerca,<sup>1</sup> bio je kolodvor Južne željeznice (današnji Zapadni kolodvor), sagrađen 1862. godine.<sup>2</sup> Već Prva regulatorna osnova iz 1865. godine predviđa sjeverno ispred kolodvora veliki trg, a ravno trasiranje ulica – Kolodvorske u smjeru sjever – jug (današnja Ulica Republike Austrije), koja je trebala povezivati planirani trg ispred kolodvora s Ilicom, te triju ulica u smjeru istok – zapad (današnji Prilaz Gjura Deželića, Ulica Vjekoslava Klaića i Ulica Izidora

Kršnjavog), ponovilo je i u toj perifernoj zoni matricu centra s velikim pravokutnim blokovima. U kontekstu tih planova, namjeravalo se na Savskoj cesti smjestiti veliku vojarnu, a zapadno od kolodvora izmjestiti stočno sajmište.

Postupno su, međutim, realizirane samo spomenute ulice, a do novih se planova za to područje došlo tek nakon potresa 1880. godine. Uz nizanje ulica dalje prema zapadu u smjeru sjever – jug, poput Vodovodne ulice (koja je povezivala Gradski vodovod s Ilicom) te ceste uz potok Jelenovac (današnja Slovenska ulica), rade se i veći regulacijski planovi.<sup>3</sup> Svojevrsna priprema, odnosno najava za Drugu regulatornu osnovu uslijedila je 1883. godine, kad se ponovno planira veliki reprezentativni trg ispred Zapadnog kolodvora, preko kojega se namjeravalo produžiti Prilaz Gjura Deželića, koji je trebao postati glavna arterija zapadnoga dijela grada (sl. 2).

No istodobno s tim planovima, u skladu sa Zakonom o nastanjivanju vojske (1879.), pojavila se obveza pronalaženja smještaja za više vojarni. U kontekstu različitih kombinacija, koje su uključivale istočnu i zapadnu periferiju, donesena je odluka za lokaciju kompleksa Pješачke vojarne upravo na mjestu planiranoga velikog trga uz Zapadni kolodvor.<sup>4</sup> Uz to, napušta se prethodna ideja (iz Prve regulatorne osnove) o vojarnama kompaktnog tipa te se izabire paviljonski tip građevina.

Prema projektu bečkoga atelijera Gruber & Völknner iz 1881., koji je revidirao zagrebački inženjer Rupert Melkus, sagrađen je 1888./1889. godine na velikom prostoru (današnji Trg dr. Franje Tuđmana) kompleks od dvanaest zgrada (sl. 3, 4).<sup>5</sup> Uz sjeverni rub na Ilici bila je smještena velika stambena vojarna, uz bočne rubove (Ulica Republike Austrije i Reljkovićeve ulica) nizale su se također stambene vojarne te sjedište stožera s uredima (u osi Prilaza),

1 Omeđenoga Kolodvorskom ulicom (danias Ulica Republike Austrije) istočno, Kustošijom zapadno, obroncima Medvednice sjeverno te prugom južno.

2 Više o tome u: Knežević, "Rudolfova vojarna", 101–27.

3 Regulacijski plan Jurja Augustina iz 1882. godine. Isto, 105.

4 Više o tome u: Knežević, "K. und K. Vojarne", 21–39.

5 Knežević, "Rudolfova vojarna", 101–27. Usporediti također: Ivanković i Majcan-Horvat, "Blok Franck", 17–45.



dok je središnji prostor zapremao zatvor, staja i ostale pomoćne građevine.<sup>6</sup> Različite namjene rezultirale su različitim stupnjem reprezentativnosti, no sve zgrade karakterizira unificirana vanjština s detaljima raščlambe i plastike izrađene u fasadnoj opeci. Kompleks je nazvan u čast prijestolonasljednika Rudolfa, koji je i nazočio polaganju temeljnoga kamena.

Unatoč smještaju vojarnje na prostoru neostvarenoga trga, Drugom regulatornom osnovom iz 1887. godine (u kojoj je kompleks već bio akceptiran) ne odustaje se potpuno od ideje iz 1883. godine o ortogonalnoj regulaciji i reprezentativnom karakteru zapadnoga dijela grada. Tako se Prilaz Gjüre Deželića, nakon kompleksa Rudolfovih vojarni, produžuje pravocrtno dalje prema zapadu (današnji Prilaz baruna Filipovića), a sama se široka ulica s drvoredima, u oba dijela (istočno i zapadno od vojarni) urbanistički akcentira manjim trgovima – kvadratnim u dijelu Prilaza Gjüre Deželića (uz koji je poslije podignuta crkva sv. Blaža), trokutnim (današnji Trg Vladka Mačeka) ispred središnje vojarnje Rudolfova kompleksa (stožera i ureda), koja se iz urbanističkih razloga naglašava tornjem, te ponovno kvadratnim trgom u dijelu Prilaza baruna Filipovića, koji se trebao nalaziti između Vodovodne ulice i Selske ceste.<sup>7</sup>

Uspjelo prototipsko rješenje Rudolfove vojarnje i pretenciozniji planovi u istočnom dijelu grada bili su poticaj da se prazne parcele u zapadnom predgrađu popune i drugim vojarnama. Tako su na prijelazu 19. u 20. stoljeće tu određene lokacije za Domobranksku vojarnu (1894.) između Ilice i Kuniščaka, Bataljunsku (1896.) zapadno od Pješačke vojarnje između Reljko vićeve i Čanićeve ulice, Topničku (1896.) sjeverno od

Ilice uz gradsku među Črnomerca, Vozarsku (1901.) južno od Ilice na početku Selske ceste te Konjičku vojarnu (1907.) uz Prilaz baruna Filipovića. U neposrednoj blizini vojarni smješta se Domobrankska četna bolnica na Kuniščaku (1910.) te Domobranksko topničko spremište uz Konjičku vojarnu.<sup>8</sup>

Iako je gradnju prve Rudolfove vojarnje Snješka Knežević okarakterizirala riječima: »Ta nezgrapna lokacija bila je fatalna za razvoj cijelog zapadnog dijela Zagreba«,<sup>9</sup> paviljonska koncepcija vojarni, suprotna dotadašnjoj praksi gradnje zatvorenih blokova, značila je i određenu uspješnu urbanističku regulaciju toga perifernog dijela grada. Prema sličnom načelu, u predio Črnomerca ubrzo će biti infiltrirana i industrija, čije građevine također ponavljaju paviljonsku dispoziciju vojarni.<sup>10</sup>

Prva vojarna koja je slijedila prototip Rudolfove vojarnje, unijevši i neke dodatne reprezentativne elemente u prostornoj organizaciji i oblikovanju, upravo je Domobrankska vojarna, također akcentirana reprezentativnom središnjom građevinom s tornjem.

## Domobrankska vojarna

Domobranksku vojarnu sagradilo je, kako je već spomenuto, poznato zagrebačko građevinsko poduzeće Hönigsberg & Deutsch 1899. godine na temelju generalne osnove idejnoga tvorca Zelene potkove, Milana Lenucija, i detaljne osnove arhitekta i gradonačelnika Zagreba Janka Holjca, izrađenih 1898. godine.<sup>11</sup> Kompleks se sastojao od dvanaest zgrada na prostranoj parceli omeđenoj Ilicom južno, Domo-

6 Kompleks su činile: uredske i školske zgrade, stambene zgrade za vojnike, dvije stambene zgrade za dočasnike, skladište, zatvor, praonica i staja.

7 Knežević, "Rudolfova vojarna", 106–08.

8 Ivanković i Majcan-Horvat, "Blok Franck", 31.

9 Knežević, "Rudolfova vojarna", 107.

10 Ivanković i Majcan-Horvat, "Blok Franck", 42.

11 Projekt kompleksa Domobrankske vojarnje nosi datum 19. travnja 1898. godine, a na projektima je natpis: »Gradnja domobrankske vojarnje u Zagrebu. Osnovao Milan Lenuci, grad. tehn. savjetnik. Izradio Janko Holjac, ovl. civ. arhitekta«. Pridodani su također potpisi »Mjesnog mješovitog povjerenstva za gradnju domobrankske vojare I. razr. u Zagrebu«. Drugi komplet projekata datiran je 26. srpnjem 1899. godine te ima žig: »Gradjevno poduzetništvo domobrankske pješ. Vojarne Hönigsberg i Deutsch ph. Erfort Bauunternehmung der Landwehr-Inf. Kasserne«. Projekti su pohranjeni u Državnom arhivu u Zagrebu. HR-DAZG 24, Građevni odjel, Gradnja Domobrankske vojarnje, Ilica 242, 285/1–15.

branskom ulicom zapadno, Vukasovićevom istočno te Kuniščakom sjeverno (sl. 5, 6).

Za razliku od Rudolfove vojarne s jednostavnom adicijom rubnih stambenih zgrada i također ujednačenim nizanjem zgrada u unutrašnjosti kompleksa, za Domobransku vojarnu postignuta je urbanistički znatno doradjenija prostorna organizacija. Pročelnu južnu poziciju uz Ilicu zaprema pisarnička zgrada s tornjem, flankirana dvjema manjim zgradama – dočasničkom zgradom zapadno i Okružnim vojnim sudom istočno. Bočne rubove (u Domobranskoj i Vukasovićevoj ulici) definiraju izdužene momčadske zgrade, između kojih je slobodni prostor, dok su u stražnjem dijelu raspoređene ostale zgrade: »doknadna skladišta«, »okružna uza«, zatvor, »glazba i stožer« te nekoliko kolnica. Reprezentativnost pročelnog dijela kompleksa istaknuta je i hortikulturnim rješenjem (drvoredi i nizovi grmlja),<sup>12</sup> a fina distinkcija između triju zgrada očituje se u oblikovanju istaknutih ozelenjenih ograđenih prostora ispred bočnih zgrada uz Ilicu te uličnog proširenja ispred središnje građevine s glavnim ulazom, također oplemenjenog zelenilom.<sup>13</sup> Više položajnih nacrti<sup>14</sup> pokazuje da je tijekom projektiranja došlo do nekih promjena u pogledu dispozicije građevina, poput zamjene zatvora na centralnoj poziciji stražnjega dijela kompleksa uz slobodni prostor (dvorište) zgradom za »glazbu i stožer«. Uokolo kompleksa bila je oblikovana dekorativna ograda, u kombinaciji ograde od kovanog željeza između zidanih pilona (uz Ilicu) i pune zidane ograde (uz bočne strane i stražnju stranu), od koje su također sačuvani projekti iz 1898. godine.<sup>15</sup>

Kao i kod Rudolfove vojarne, paviljonske građevine su na ožbukanim pročeljima artikulirane fasadnom opekrom koja unutar historicističkoga stilskog izražaja oblikuje razdjelne i završne vijence te obru-

bljuje otvore. U skladu s namjenom, vidljiv je raspon raščlambe od krajnje jednostavnih pročelja (zatvor), preko skladne suzdržane artikulacije (dočasnički stanovi, momčadske zgrade, Okružni vojni sud) do uvođenja dodatnih dekorativnih elemenata, poput slije-pih lukova (kolnica) i složene artikulacije stepenasto sлагanom fasadnom opekrom i dodatnim ukrasima (zgrada pisarnice). Pokazujući raspon visina od prizemnica do dvokatnica, zgrade domobranskog kompleksa karakteriziraju visoka, mahom četverostrešna krovišta s brojnim dimnjacima.

Što se pak unutarnje organizacije tiče, ona se, naravno, razlikuje ovisno o funkciji građevina. U sklopu tlocrtnih obrisa koji variraju od jednostavnih pravokutnih i kvadratičnih do tlocrta naglašenih središnjim ili bočnim rizalitima, nalazimo građevinu s udvojenim stubištima i skupinama prostorija (dočasnička stambena zgrada, br. II),<sup>16</sup> trodijelno koncipirane građevine sa središnjom rizalitno istaknutom zonom i simetričnim bočnim prostorijama (Okružni vojni sud, br. III, »okružna uza«, br. VIII) te građevine sa standardnim rasporedom koji čine izduženi hodnik i nizovi prostorija (momčadske zgrade, br. IV i V, »glazba i stožer«, br. VI). Za tlocrtno najveće momčadske zgrade (sl. 7, 8, 9), raščlanjene ugaonim rizalitima i središnjim istacima na dvorišnoj strani s prostranim stubištima flankiranima nusprostorijama, posebno su efektno bili riješeni široki hodnici s plitkim svodovima na željeznim traverzama.

Reprezentativnošću i kvalitetom ističe se, međutim, središnja zgrada vojnog zapovjedništva – pisarnica (sl. 10, 11, 12). Unutarnjim prostorom dominira osovinski impostirano ulazno predvorje i prostrano začelno dvokrako stubište, flankirani prostorijama različitog formata i namjene. Posebnom pozornošću uređeno je stubište (sl. 13), s razmaknutim krakovima

12 Uređeno zelenilo nalazilo se i iza bočnih zgrada te uza zgrade u sjevernom dijelu sklopa. Pokazuje to zračna snimka iz 1932. objavljena u: Knežević, "Svemirac", 207.

13 To je vidljivo na fotografiji snimljenoj nedugo nakon izgradnje, objavljenoj u: Ivanković i Majcan-Horvat, "Blok Franck", 34.

14 HR-DAZG 24, Gradnja Domobranske vojarne.

15 Isto.

16 Numeracija iz projekta, 1898., Isto.

koji oblikuju šuplju jezgru, a raskoši prostora doprinosi željezna ograda sastavljena od voluta i vegetabilnih ornamenta. U interijeru nekadašnje pisarnice sačuvani su i drugi vrijedni detalji historicističke opreme poput dekorativnih popločenja od keramita, stolarije te drvene zidne oplata na drugom katu vernakularnog izražaja. Vanjštinu zgrade, oživljenu središnjim rizalitima, karakterizira ujednačena raščlamba izvedena u fasadnoj opeci, s naglaskom na uličnoj strani sa središnjim tornjem pod piramidalnom kapom, rastvorenim glavnim portalom u prizemlju i triforama na katovima (sl. 14, 15).

Na projektu upravne zgrade s pisarnicom, potpisanom 1898. godine od Milana Lenucija i Janka Holjeca, zabilježena je i izvorna namjena prostori-ja,<sup>17</sup> a usporedba te prve varijante projekta s izvedbenom varijantom potpisanom 1899. godine od biroa Hönigsberg & Deutsch, pokazuje da je u izvedbi došlo do stanovitih pojednostavnjenja. Unatoč tome glavna zgrada nije izgubila na kvaliteti, već naprotiv u urbanističkom i arhitektonskom smislu predstavlja oblikovno najizražajniiji akcent kompleksa.

### Valorizacija prostorno-arhitektonskih obilježja

Kompleks nekadašnje Domobranske vojarne odlikuje se visokom urbanističko-arhitektonskom kvalitetom (sl. 16). Riječ je o paviljonskoj prostornoj koncepciji uvedenoj u zagrebačku vojnu arhitekturu, kako je već spomenuto, s nešto starijom Pješačkom

(Rudolfovom) vojarnom, sagrađenom prema projektu bečkoga arhitektonskog bira Gruber & Völckner, specijaliziranog upravo za vojarne.<sup>18</sup> U pogledu prostorne organizacije domobranskog kompleksa, osim reguliranja širega gradskog predjela, svakako treba istaknuti uravnoteženi raspored paviljona, sa središnjim slobodnim prostorom te s uspješnim arhitektonskim oblikovanjem s aspekta smještaja i namjene zgrada.

Razrađena dispozicija paviljona unutar hortikulturno uređenog prostora, ograđenoga skladnim ogradama – otvorenima prema glavnoj gradskoj prometnici i zatvorenima u stražnjim zonama sklopa – koja u odnosu na svoj prototip u Rudolfovoj vojarni pokazuje inventivnu nadopunu, sasvim je očekivana kad znamo da je njezin autor znameniti Milan Lenuci (1849.–1924.). Školovan u Grazu, Lenuci je bio glavni kreator Druge regulatorne osnove iz 1887. godine te autor dovršetka znamenitoga niza perivojno uređenih trgova s reprezentativnim javnim građevinama, koji je dugo po njemu nosio ime – *Lenucijeva potkova*.<sup>19</sup> Kao ravnatelj Gradskoga građevnog ureda (od 1891.) istaknuo se u regulaciji istočnoga dijela grada, zokruživši svoj rad na transformaciji Zagreba u metropolu Generalnom regulatornom osnovom 1907. godine. U kontekstu pak regulacije Črnomerca, Lenuci će 1900. izraditi plan i za Topničku vojarnu, podignutu sjeverno od Ilice na samom zapadnom rubu Črnomerca, dokle seže Druga regulatorna osnova.<sup>20</sup> I tu možemo prepoznati za Lenucija specifičan usklađeni raspored oblikovno gradiranih paviljonskih građevina unutar perivojnog prostora.

17 U uličnom su dijelu bile sobe za bataljnskoga upravitelja, bataljnskoga pobočnika te sobe označene nazivom »pučki ustanak«, a ista se namjena, uz predsobu i sanitarije, nalazila i u dvorišnom dijelu prizemlja. Na prvom je katu u središnjoj uličnoj sobi bio ured pukovnika pobočnika, dok su bočne prostorije bile predviđene za sjedišta različitih zapovjedništava te za knjižnicu (zapadno). Zapadni dio dvorišne strane zapremala je na prvom katu predsoba i velika dvorana označena kao »školska soba za opetovni tečaj«. Uz sanitarije, u istočnom se dijelu dvorišne strane prema projektu trebalo nalaziti »popunidbeno« zapovjedništvo. Na drugom katu, na dvorišnoj strani zapadno bila je projektirana kuhinja, izba i soba za knjižnicu, a zapadni i srednji dio ulične strane zapremala je velika blagovaonica za časnike.

18 Knežević, "Rudolfova vojarna", 109; Knežević, "Svemirac", 205.

19 Trg Nikole Šubića Zrinskog, Trg Jospia Jurja Strossmayera, Trg kralja Tomislava, Starčevićev, Marulićev i Mažuranićev trg te Trg Republike Hrvatske. Budući da je oblikovanje trgova počelo s Trgom Nikole Šubića Zrinskog prije Druge regulatorne osnove, Snješka Knežević je u stručnu literaturu za Lenucijevu potkovu uvela naziv Zelena potkova. Više o tome u: Knežević, "Zelena potkova".

20 Ivanković i Majcan-Horvat, "Blok Franck", 34.

Projektiranje zgrada Domobranske vojarne povjerenički je Janku Holjcu (1865.–1939.), također istaknutoj osobnosti u kulturnoj i arhitektonskoj povijesti Zagreba. Školovan u Beču, arhitekt Janko Holjac bio je sklon neobaroknom stilskom izražaju, proslavivši se projektiranjem isusovačkoga sklopa i crkve Srca Isusova u Palmotićevoj ulici.<sup>21</sup> No u slučaju Domobranske vojarne, Holjac prihvaća romantični historicizam, ustaljeni stil za vojarne sve do 20. stoljeća,<sup>22</sup> te također u Zagrebu viđenu praksu artikulacije vanjštine vojarni kombinacijom žbuke na zidnim plaštevima i fasadne opeke za detalje artikulacije. U tom kontekstu zanimljivo je da je adekvatni način ukrašavanja Holjac primijenio i na tornju svojega ljetnikovca na Bukovcu. Što se pak samoga domobranskog kompleksa tiče, osobito njegove glavne, pisarničke zgrade, unutar dane tipologije Holjac je ostvario uspješnu arhitektonsku rješenja. Posebno ističemo efektanu osovinsku organizaciju ulaznog prostora pisarnice, koncepciju njezina prozračnog stubišta sa šupljom jezgrom, vrijedne detalje unutarnje opreme, te napose razrađeno oblikovanje vanjštine s romantičnim tornjem, inspiriranim onim na stožeru Rudolfove vojarne.

I na kraju valja spomenuti same izvođače gradnje Domobranske vojarne i njezine pisarnice – poduzeće Hönigsberg & Deutsch. Nije ovo prigoda da se ističe važnost koju su arhitekti i graditelji (kako su se potpisivali) – Leo Hönigsberg (1861.–1911.) i Julije Deutsch (1859.–1922.) imali u arhitektonskoj preobrazbi Zagreba,<sup>23</sup> unijevši iz Beča nakon potresa 1880. godine najprije raskošni neobarok, a potom prihvativši među prvima secesiju. U kontekstu, bez sumnje, besprijekorne izvedbe domobranskog kompleksa, nema mjesta hipotezama o njihovu eventualnom utjecaju na projekt. Naprotiv, riječ je o utjecajima u obrnutom smjeru. I više od spomenutog tornja Holjčeva ljetnikovca, inspiracija Domobranskom vojarnom eviden-

tna je na kući Rossipal koju Hönigsberg i Deutsch projektiraju na uglu Ilice i Medulićeve ulice upravo u vrijeme gradnje vojarne.<sup>24</sup> Sasvim atipično za zagrebačku historicističku stambenu arhitekturu, i tu se pojavljuju detalji arhitektonske plastike izvedeni u opeci na žbukanoj površini. Štoviše, oblikovanje okvira prozora te razdjelnih i završnih vijenaca gotovo je identično kao na zgradi pisarnice, a i ta je uglovnica akcentirana tornjem na uglu s visokom piramidalnom kapom.

Prema tome, svojim je urbanističko-arhitektonskim oblikovanjem Domobranska vojarna na prijelazu 19. u 20. stoljeće u još urbanistički neuređenoj periferiji svakako bila reprezentativni sklop, a to obilježje nije izgubila ni tijekom promjena koje su uslijedile u 20. stoljeću.

### Od Domobranske vojarne do Hrvatskoga katoličkog sveučilišta

Kompleks Domobranske vojarne, naime, unatoč političkim preokretima koji su se odigrali ubrzo nakon njezine izgradnje, razmjerno je dugo sačuvao izvornu namjenu, mijenjajući najprije samo imena. Tako je sklop još prije početka Prvoga svjetskog rata preimenovan u Vojarnu grofa Kulmera (1912.), a u međuratnom razdoblju nazvan je Vojarna kralja Aleksandra. Nakon raspada Jugoslavije i uspostave Republike Hrvatske, vojarna dobiva ime po kralju Tomislavu. Godine 2006. kompleks je dodijeljen Zagrebačkoj nadbiskupiji koja je u njemu smjestila Hrvatsko katoličko sveučilište.<sup>25</sup>

Dugim trajanjem izvorne namjene te prikladnom prenamjenom u novije vrijeme, sklop bivše Domobranske vojarne izbjegao je sudbinu nešto starije Rudolfove vojarne, od koje je većina zgrada bila srušena

21 Maruševski, "Bazilika Srca Isusova", 151–57.

22 Knežević, "Što sa zagrebačkim vojarnama", 197–202.

23 Dobronić, "Hönigsberg i Deutsch", 1965.

24 O građevnoj povijesti kuće nastaloj obnovom dviju starijih kuća vidjeti: Dundović, "Kuća Rossipal", 217–25.

25 Više o Hrvatskome katoličkom sveučilištu u: *Znak nade, Spomenica o prvom desetljeću Hrvatskoga katoličkog sveučilišta*, (ur.) Emilio Marin, Zagreb, 2017.

1978. godine, uz zadržavanje jedino zgrade stožera s tornjem u osi Prilaza (današnje Ministarstvo prostornog uređenja, graditeljstva i državne imovine) te susjednih zgrada uz Ulicu Republike Austrije (Zavod za prostorno uređenje grada Zagreba, Institut za hrvatski jezik i jezikoslovlje).

Hrvatsko katoličko sveučilište pristupilo je obnovi zgrada postupno. Kao prva građevina koja je privedena novoj namjeni nije izabrana najreprezentativnija južna zgrada pisarnice uz Ilicu, nego znatno veća zapadna bočna (momčadska) zgrada uz Domobransku ulicu, u kojoj su smješteni rektorat, vijećnica, sobe profesora i predavaonice. Obnovljeno je također nekadašnje skladište, a u tijeku je obnova i prenamjena nekadašnje zgrade za »glazbu i stožer« u knjižnicu na sjevernoj strani dvorišta, dok su građevine u sjeveroistočnom dijelu (nekadašnji zatvor i kolnice) srušeni i

zamijenjeni novogradnjom kombinirane javno-stambene namjene.

U sklopu obnove nakon potresa 2020. godine pristupilo se obnovi i prenamjeni preostalih građevina. Istočna, momčadska zgrada postat će tako studentski dom. Najzahtjevnija zadaća svakako je obnova najreprezentativnije zgrade (pisarnice) s tornjem, u koju se planira smjestiti rektorat, a obnova kompleksa svakako podrazumijeva hortikulturno uređenje središnjeg prostora. Povijesna kvaliteta i potencijali prostora otvaraju mogućnost i novim interpolacijama, u planiranje kojih se originalnim idejama svojevremeno bio uključio i laureat ovog Zbornika. No u svakom slučaju, započeti proces uspješne obnove, s obzirom na cjelokupnu urbanističko-arhitektonsku kvalitetu kompleksa, od velike je važnosti ne samo za Hrvatsko katoličko sveučilište nego i za Zagreb.

## Izvori

HR-DAZG 24, Građevni odjel, Gradnja Domobranske vojarne, Ilica 242, 285/1–15.

## Literatura

Dobronić, Lelja, *Zagrebački arhitekti Hönigsberg i Deutsch*. Zagreb, 1965.

Dundović, Boris, Kuća Rossipal, Medulićeva 1 / Ilica 57, u: *Program cjelovite obnove povijesne jezgre Grada Zagreba, BLOK 19, Konzervatorski model*, (ur.) Katarina Horvat-Levaj, 217–25. Zagreb: Institut za povijest umjetnosti, 2021.

Ivanković, Vedran i Lidija Majcan-Horvat, *Valorizacija mogućnosti i suvremene preobrazbe »Bloka Franck« u Zagrebu*, Zagreb: ArTresor naklada, 2021.

Knežević, Snješka, *Zagrebačka Zelena potkova*, Zagreb: Školska knjiga, 1996.

Knežević, Snješka, Rudolfova vojarna i Trg Francuske Republike – novi zapadni perivoj, u: *Zagrebu u središtu*, Zagreb: Barbat, 2003., 101–27

Knežević, Snješka, *K. und K. vojarne u Zagrebu, Zagreb – grad, memorija, art*, Zagreb, 2011.

Knežević, Snješka, Što sa zagrebačkim K. und K. vojarnama, u: *Zagreb u škarama, kritike – polemike – komentari*, Zagreb: UPI2M, 2018., 197–202

Knežević, Snješka, Svemirac u Domobranskoj vojarni, u: *Zagreb u škarama, kritike – polemike – komentari*, Zagreb: UPI2M, 2018., 205–09

Maruševski, Olga, Bazilika Srca Isusova u Zagrebu, u: *Isusovačka baština u Hrvata: u povodu 450-te obljetnice osnutka Družbe Isusove i 500-te obljetnice rođenja Ignacija Loyole*, katalog izložbe, Muzejski prostor, (ur.) Biserka Rauter Plančić, 1992., 151–57

*Znak nade, Spomenica o prvom desetljeću Hrvatskoga katoličkog sveučilišta*, (ur.) Emilio Marin, Zagreb: Hrvatsko katoličko sveučilište, 2017.





Hrvatsko katoličko sveučilište, nekadašnja Domobranska vojarna, Milan Lenuci, Janko Holjac, 1898.-1899., pogled s juga, foto: Paolo Mofardin.



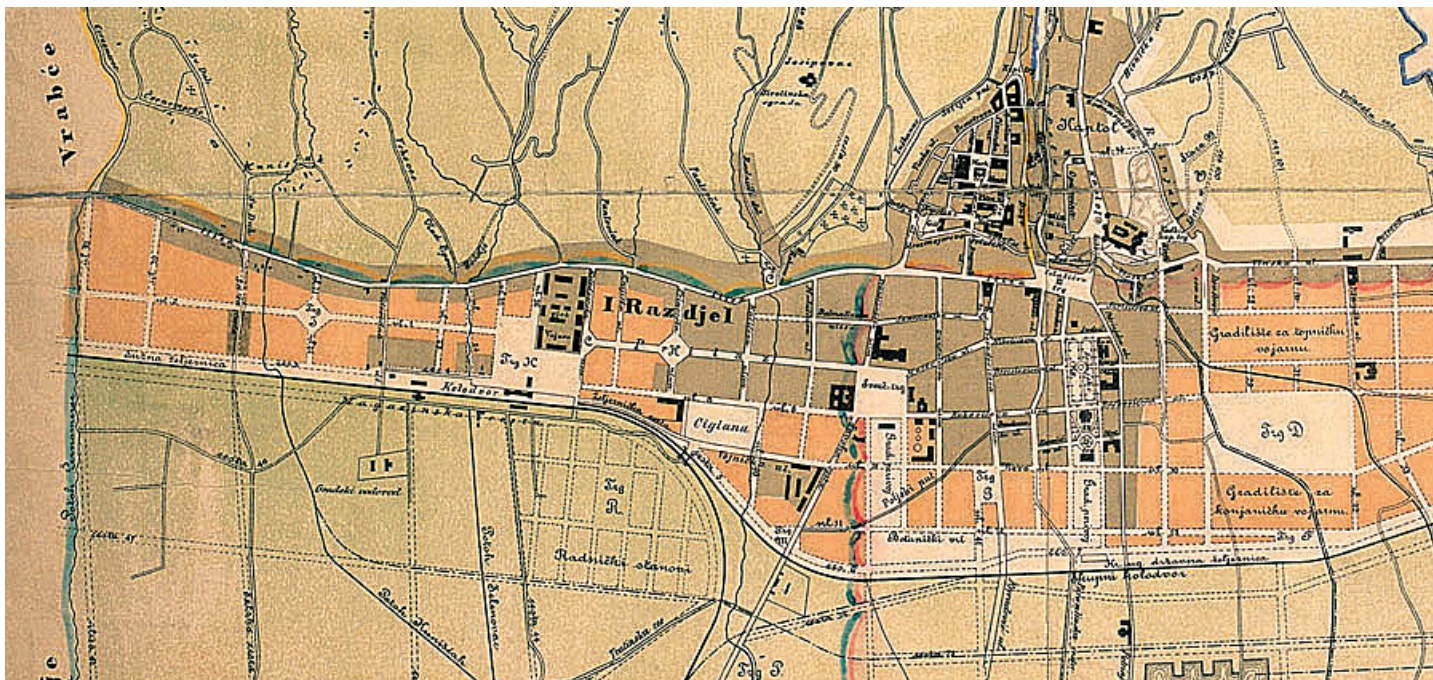

Druga regulatorna osnova, 1887., (tiskana verzija, 1889.), središnji i zapadni dio grada.

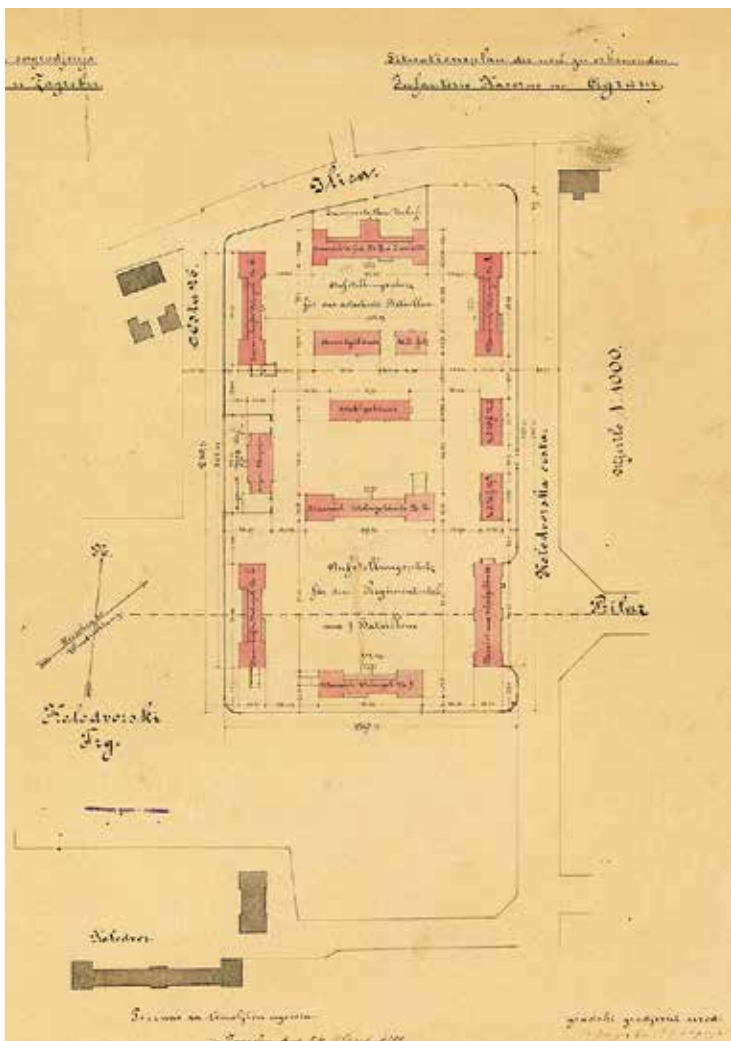

Pješačka (Rudolfova) vojarna, zgrada stožera, snimka s kraja 19. stoljeća

Pješačka (Rudolfova) vojarna, 1888., položajni nacrt, DAZG



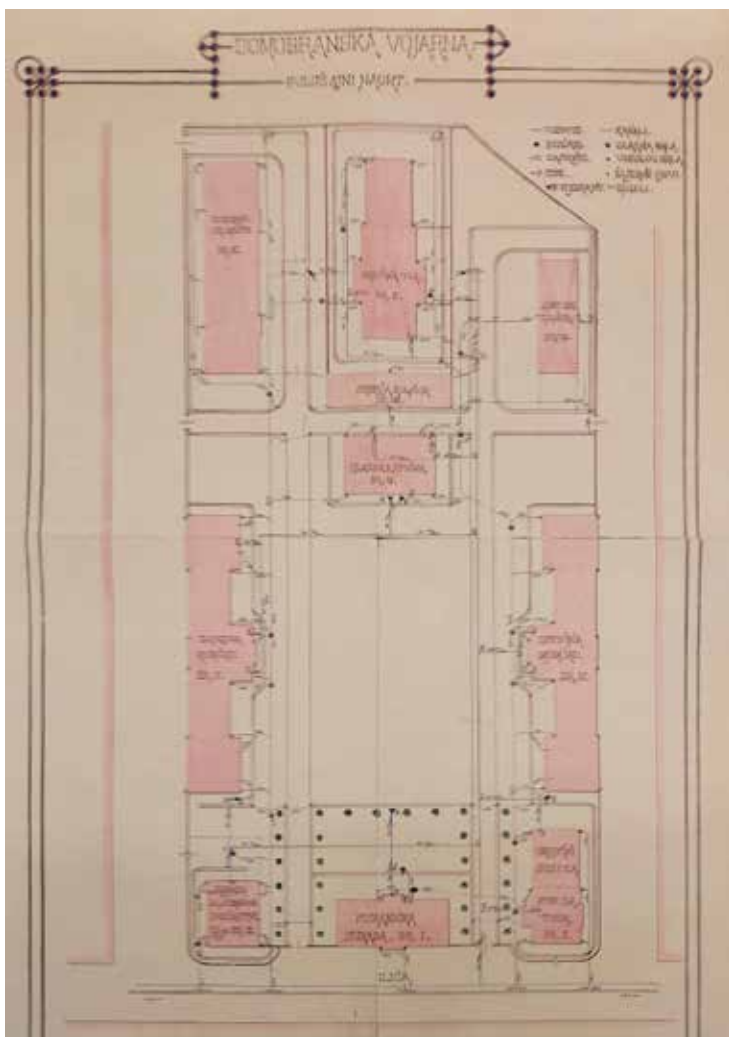

Domobranska vojarna, 1898., položajni nacrt, DAZG



Domobranska vojarna, zgrada pisarnice, snimka s početka 20. stoljeća

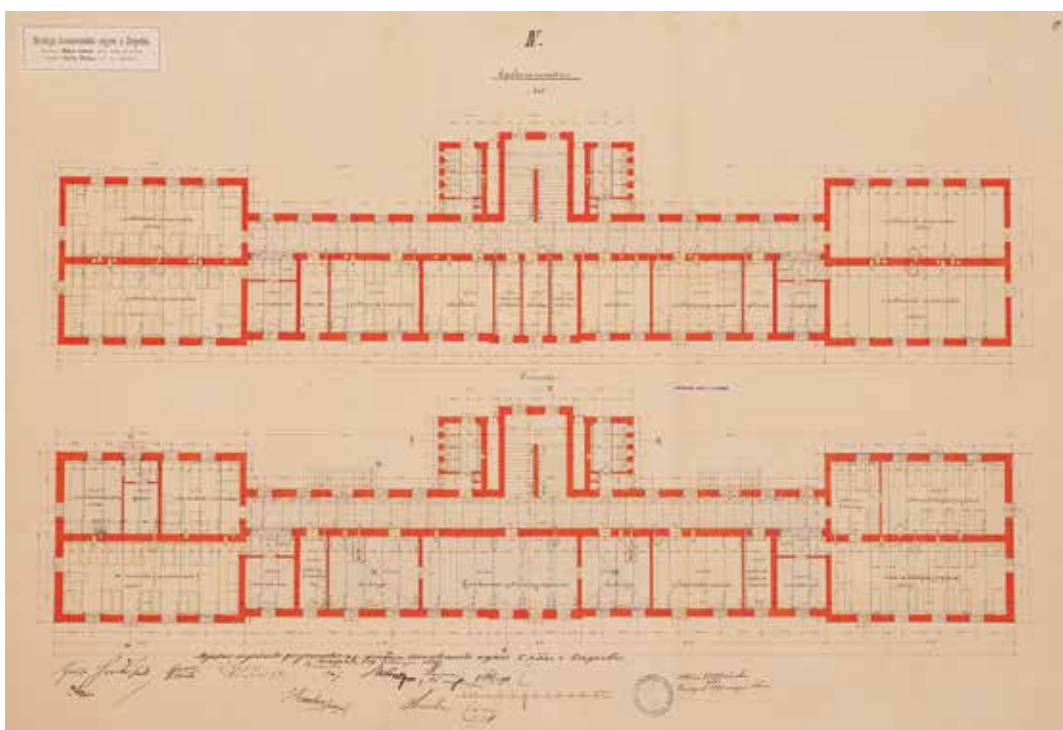

Momčadska zgrada, projekt, 1898., tlocrt prizemlja i prvog kata, DAZG

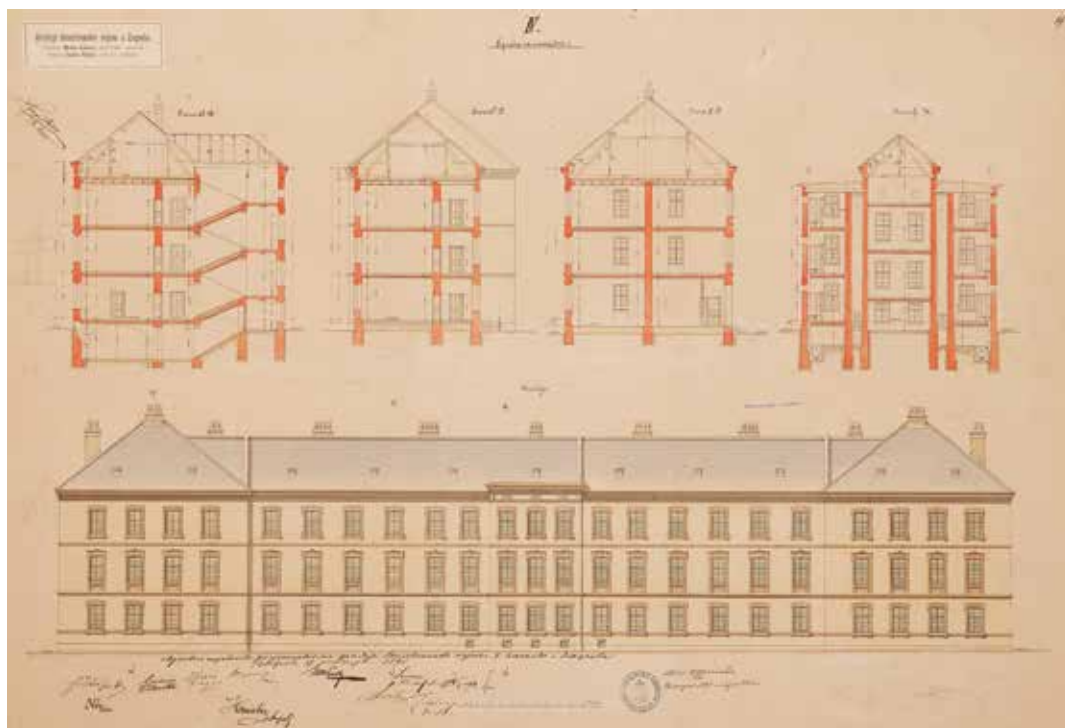

Momčadska zgrada, projekt, 1898., pročelje i presjeci, DAZG



Momčadska zgrada (istočna), današnje stanje, foto: Paolo Mofardin

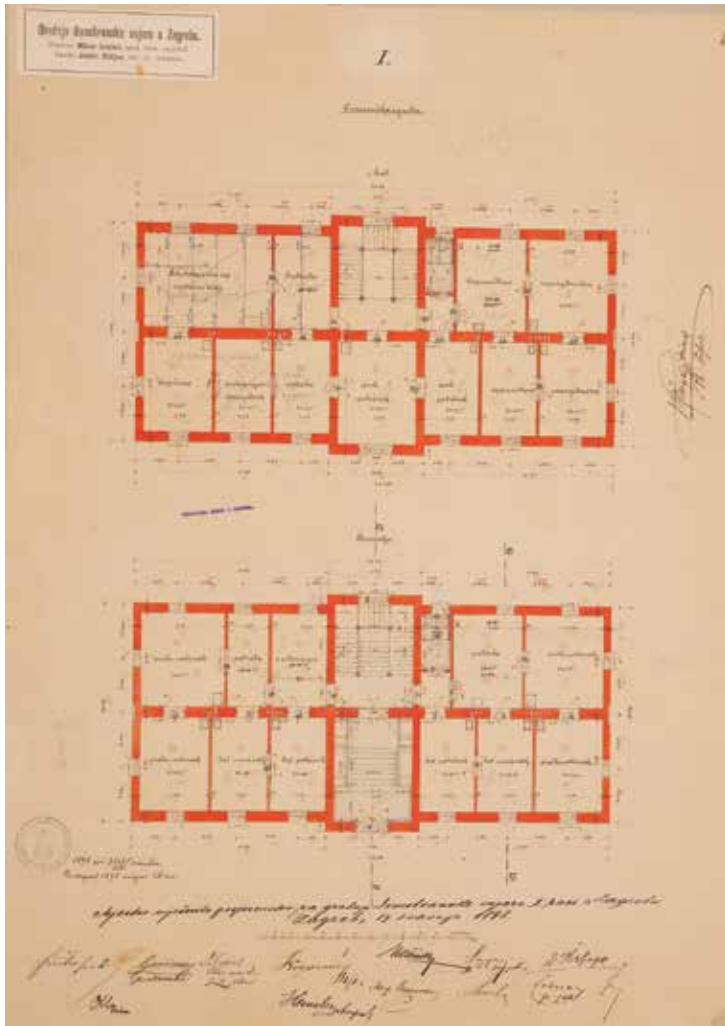

Zgrada pisarnice, projekt, 1898., tlocrt prizemlja i prvog kata, DAZG



Zgrada pisarnice, projekt, 1898., pročelje, DAZG

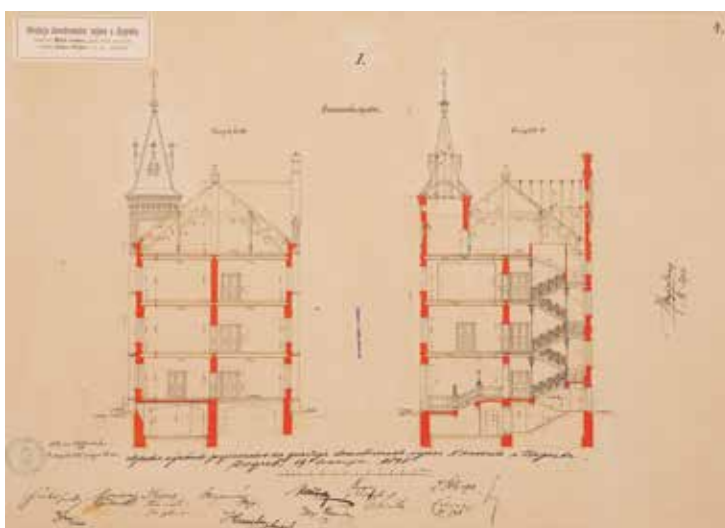

Zgrada pisarnice, projekt, 1898., presjeci, DAZG





Zgrada pisarnice, stubište, foto: Paolo Mofardin



Zgrada pisarnice, pročelje, foto: Paolo Mofardin



Zgrada pisarnice, detalj tornja, foto: Paolo Mofardin



Hrvatsko katoličko sveučilište, nekadašnja Domobranska vojarna, ortogonalna snimka, foto: Paolo Mofardin



## The Complex of the Catholic University of Croatia / Former Home Guard Barracks - Urban and Architectural Significance

The complex of the Catholic University of Croatia, at which Emilio Marin spent much of his successful career, was built as the Home Guard Barracks in 1898/1899. The project was designed by Milan Lenuci (spatial concept) and Janko Holjac (architectural design), and the design and construction bureau of Hönigsberg & Deutsch carried out the construction. The participation of such prominent architects resulted in the high quality of the complex as a whole, but also of the individual buildings, especially the command and offices building. Based on the prototype design for the Rudolf Infantry Barracks which called for pavilion buildings, Milan Lenuci created an inventive spatial arrangement. Janko Holjac, in turn, shaped the facades with contrasting surfaces of plaster and brickwork and designed harmonious buildings in the style of romantic historicism (tower of the offices building). Recently renovated and given an appropriate use, the complex of the former barracks has given a new urban and architectural quality to the western part of Zagreb, also becoming an important educational and cultural focal point.

**Key words:** Catholic University of Croatia, Home Guard Barracks, 1898/1899, Milan Lenuci, Janko Holjac, Hönigsberg & Deutsch bureau.



# Tradicije iz Hrvatske u kontekstu UNESCO-ove svjetske strategije očuvanja nematerijalne kulturne baštine

MIRELA HROVATIN

Ministarstvo kulture i medija

Zagreb, Hrvatska

U radu se na temelju analize dostupnih informacija iz prakse i literature donose podatci o zaštiti nematerijalne kulturne baštine na svjetskoj razini u okviru konzervatorskih nastojanja zaštite kulturne baštine općenito. Uz razlike u odnosu na Konvenciju iz 1972. godine razmatraju se načini pristupa zaštiti nematerijalne baštine u Hrvatskoj prema Konvenciji iz 2003. godine. Hrvatska je od početka 2000-ih aktivna na području upisivanja nematerijalne baštine i u Registar kulturnih dobara Republike Hrvatske i na UNESCO-ove popise, stoga se, uz popisivanje, nastoji prikazati problematika zaštite u suvremeno doba u odnosu na dugoročan razvoj pojedinih područja i važnost uključenja mnogih sektora (turizam, poduzetništvo, obrazovanje itd.) u planiranje i upravljanje živom tradicijom.

**Ključne riječi:** UNESCO, Republika Hrvatska, nematerijalna kulturna baština.

## UNESCO i zaštita kulturne baštine

Govoreći o zaštiti nematerijalne kulturne baštine osvrnut ćemo se u početku na širi kontekst zaštite kulturne baštine na globalnoj razini u kontekstu kojega dolazi i do pojave koncepta nematerijalne kulturne baštine. Nakon 2. svjetskog rata i potrebe za međunarodnom kontrolom trgovine i sprječavanja otuđenja umjetnina te prepoznavanjem vrijednosti arheoloških ostataka i građevina iz prošlosti u različitim zemljama kao baštine čovječanstva započeo je sustavan pristup zaštiti materijalne kulture na svjetskoj razini. Donošenjem međunarodnih instrumenata, poput Venecijanske povelje 1964. godine, temeljene na prethodnoj Atenskoj povelji iz 1931. godine, pa preko više konvencija koje pokrivaju različite aspekte zaštite i različite vrste baštine iz 1954., 1970. i 1972. do njihovih svojevrsnih dopuna i proširenja od 1990-ih

naovamo, UNESCO je, kao krovna svjetska organizacija koja brine o kulturnoj baštini, pomogao pokrenuti niz aktivnosti i usmjeriti dugoročno upravljanje cjelokupnom kulturnom baštinom diljem svijeta.<sup>1</sup> Unutar tih nastojanja od 1970-ih godina počela se razvijati i ideja o zaštiti tradicijske baštine.

Dok je s jedne strane tijekom desetljeća na međunarodnoj i nacionalnoj razini bio razrađivan sustav zaštite materijalne baštine koja obuhvaća nepokretnu (građevine, povijesne jezgre, krajolike) i pokretnu (predmete, zbirke predmeta) baštinu, s druge strane zaštiti tradicijske baštine je bilo teže pristupiti, jer je ona obuhvaćala osobe i čitave zajednice te njihova prava na raspolaganje svojom baštinom.<sup>2</sup> Upravo stoga je UNESCO trebao pričekati duži niz godina sa zaštitom tradicije dok se nije počelo uređivati područje intelektualnog vlasništva u pojedinim zemljama svijeta,<sup>3</sup> proces koji je do danas u mnogim zemljama

---

1 Deacon and Smeets, 2013.

2 Kirschenblatt-Gimblet 2004.

3 UNESCO, "Working towards."

još uvijek u tijeku.<sup>4</sup> Kako su pojedine države uvodile i počele primjenjivati zakonodavstvo koje pokriva autorska i intelektualna prava, tako se moglo jasnije odrediti što bi se obuhvatilo zaštitom tradicije kao kulturne baštine. Konvencija iz 2003. godine je jedan od najbrže ratificiranih međunarodnih instrumenata na području zaštite kulturne baštine upravo iz razloga što je donijela mogućnost prepoznavanja različitih oblika tradicija u svijetu<sup>5</sup> i pokretanja projekata zaštite i očuvanja. Do 2021. godine ju je ratificiralo 180 zemalja, a na sve popise nematerijalne baštine, Reprezentativnu listu, Listu hitnog očuvanja i Registar dobrih praksi očuvanja, ukupno je iz cijelog svijeta upisano 584 dobra iz 131 zemlje svijeta (Prilog 1). Za usporedbu, Konvenciju iz 1972. ratificirale su gotovo sve zemlje svijeta, njih 194, no kroz period od nekoliko desetljeća, stoga činjenica da je Konvenciju iz 2003. u prvih desetak godina već ratificirala većina svjetskih zemalja potvrđuje njezinu važnost. Uglavnom je do danas nisu ratificirale one zemlje svijeta koje imaju drugačije sustave zaštite tradicija na svojem području, a koje se odnose i na manjinske i domorodačke narode (Australija, Kanada, SAD, Rusija, Ujedinjeno Kraljevstvo) te još neke zemlje koje imaju druge, uglavnom administrativne, razloge neprihvatanja Konvencije.

### Počeci zaštite nematerijalne kulturne baštine u svijetu

Ideja o prepoznavanju tradicijske kulture kao dijela kulturne baštine započela je u Japanu 1950-ih godina<sup>6</sup> te nešto kasnije u Koreji i Kini iz dvaju razloga. Prvi razlog je bila želja azijskih država odnosno tzv. zemalja Istoka da zaštite ukupnost i posebnost svoje

kulture i načina života od sve većeg utjecaja tzv. zapadne kulture i načina razmišljanja na mlade.<sup>7</sup> Drugi razlog je bila spoznaja da se iza materijalnih ostataka kulture nalaze rijetki majstori s posebnim vještinama i umijećima koje su stjecali stoljećima i koje je teško zamijeniti suvremenim tehnologijama. Drugi razlog se pojavio tijekom razmatranja upisa drvenog kompleksa šinto svetišta Ise Jingū u pokrajini Mie u Japanu, koji se izgrađuje iznova svakih 20-ak godina.<sup>8</sup> Pitanje upisa na Listu svjetske kulturne i prirodne baštine (eng. World Heritage List) bilo je usmjereno na kriterij autentičnosti tog kompleksa kao materijalne baštine i nemogućnosti utvrđivanja tzv. iznimne univerzalne vrijednosti, jer se dovela u pitanje starost materijala. Drugi sličan slučaj bio je vezan uz vrijedne stare freske u svetištu Hōryūji u pokrajini Nara koje su nakon požara bile oštećene<sup>9</sup> i potom obnovljene zahvaljujući nematerijalnom umijeću i vještini umjetnika koji su nastavili tradiciju staru nekoliko stotina godina, a koju su im prenijeli njihovi prethodnici. Tada se u Japanu počelo razmišljati o drugim kategorijama kulturne baštine osim materijalne i o nepovratnom stanju pojedinih spomenika kulture ukoliko ne postoje majstori i osobe koje bi usvojile i savladale određena znanja i vještine održavanja takvih spomenika. Japan je stoga već 1950. uveo kategoriju tradicijskih znanja i vještina kao dio kulturne baštine i procesa zaštite,<sup>10</sup> no tek su 2020. godine te vještine vezane uz obnovu različitih kulturnih spomenika koje su spominjane polovicom 20. stoljeća upisane na UNESCO-ovu Reprezentativnu listu nematerijalne kulturne baštine čovječanstva.<sup>11</sup>

Prvi međunarodni dokumenti i preporuke koji su prethodili Konvenciji iz 2003. uglavnom su spominjali tzv. folklornu baštinu, termin koji je bio prepoznatljiv u javnosti. I dok je Japan već počeo sa za-

4 Antons and Logan 2018.

5 Hafstein 2007, 84.

6 Scott 2003.

7 Antons and Logan 2018, 6-7.

8 Kirshenblatt-Gimblet 2004, 59.

9 Osajima and Manabe 2018.

10 Osajima and Manabe 2018.

11 Vidi: UNESCO, "Traditional skills."

štitom svojih tradicijskih umijeća i vještina, pitanje zaštite tradicijske baštine u kontekstu UNESCO-a javilo se tek 1973. kad Vlada Bolivije predlaže UNESCO-u dopunu jednog od postojećeg ili donošenje novog međunarodnog instrumenta za zaštitu kulturne baštine kako bi se uključila i ova dimenzija kulture u taj diskurs. Na taj korak bili su potaknuti pitanjem vlasništva nad tradicijom koje se otvorilo kada su glazbenici „Simon and Garfunkel“ iz SAD-a iskoristili ne samo melodiju već i izvedbu odsviranu od strane tradicijskih glazbenika Bolivijaca za svoj međunarodni popularni hit „El Condor Pasa“ zbog čega je izazvan osjećaj nelagode u Boliviji.<sup>12</sup> Iskorištavanje tradicijske umjetnosti, znanja i vještina koje ne poštuje opće etičke norme odnosa prema lokalnim zajednicama ni pravednog tržišnog pozicioniranja do danas je važno pitanje koje se rješava podizanjem svijesti na globalnoj razini uz pomoć UNESCO-a i međunarodne organizacije WIPO, zadužene za regulaciju intelektualnih prava.<sup>13</sup>

### Zaštita nematerijalne kulturne baštine u Hrvatskoj

Hrvatska ima stoljetnu tradiciju zaštite kulturnih dobara zahvaljujući administrativnom upravljanju nekadašnje Austro-Ugarske i određivanju „prvih državnih tijela za zaštitu spomenika (...) za područje koje obuhvaća današnju Hrvatsku“<sup>14</sup> te kasnijem djelovanju stručnjaka u Hrvatskoj.<sup>15</sup> Nakon konačne promjene konzervatorske paradigme u svijetu s nepokretne i pokretne baštine na ljude i njihova znanja i vještine naučene kroz stoljeća, ubrzo se i u

Hrvatskoj počeo stvarati temelj za buduće aktivnosti na zaštiti nematerijalne kulturne baštine krajem 20. stoljeća. Prvi korak je bio usklađivanje zakonodavstva koje je u Zakonu o zaštiti kulturnih dobara iz 1999. godine po prvi puta obuhvatilo i kategoriju nematerijalne kulturne baštine.<sup>16</sup> Rane naznake te promjene zrcalile su rasprave započete 1970ih u UNESCO-u, nakon spomenute inicijative iz Bolivije, stoga se i među etnolozima u Hrvatskoj počelo raspravljati o pristupu živućoj tradicijskoj kulturi,<sup>17</sup> no struka je do donošenja Konvencije 2003. godine, dakle i nakon donošenja Zakona iz 1999. godine, slijedila suvremeni kulturnoantropološki pristup tradiciji na način da je u najmanjoj mogućoj mjeri utjecala na tijek te vrste kulture i sudjelovala više promatrački i znanstveno nego angažirano. Angažirani su bili najviše stručnjaci i znanstvenici koji su se bavili folklorom<sup>18</sup> i to vrlo malo njih kao i danas te na način da su poboljšavali neke oblike tradicije, naročito izvedbe namijenjene za scenu (etnokoreolozi, etnomuzikolozi i sl.). Tek nakon institucionalnog jačanja u vidu osnivanja posebnog Odjela za nematerijalna kulturna dobra u Ministarstvu kulture (danas Ministarstvo kulture i medija) 2004. godine te prvih upisa iz svijeta na tzv. popis tzv. Remek-djela nematerijalne i usmene baštine čovječanstva započnje sustavniji rad na zaštiti nematerijalne kulturne baštine u Hrvatskoj.<sup>19</sup>

Ministarstvo kulture i medija je, kao državno tijelo zaduženo za provedbu Konvencije iz 2003. godine, do početka 2021. godine zaštitilo oko 200 nematerijalnih kulturnih dobara<sup>20</sup> odnosno upisalo ih u Registar kulturnih dobara Republike Hrvatske, od kojih je 17 upisano na svjetske popise nematerijalne kulturne

12 Hafstein 2007., 78-79.

13 WIPO, "Traditional Knowledge."

14 Deranja Crnokić 2014., 26.

15 Juranović Tonejc, Institucionalni razvoj.

16 Marković 2001.

17 Marković 2001.

18 Hameršak, Pleše i Vukušić 2013., 16.

19 Hrovatin 2014.

20 Popis zaštićenih nematerijalnih kulturnih dobara je dostupan u online verziji Registra kulturnih dobara Republike Hrvatske: Ministarstvo kulture, "Registar."

baštine čovječanstva. Hrvatska tako na UNESCO-ovoj Reprezentativnoj listi nematerijalne kulturne baštine čovječanstva ima petnaest, na Listi nematerijalne kulturne baštine kojoj je potrebna hitna zaštita jedno i u Registru dobrih praksi očuvanja nematerijalne kulturne baštine jedno nematerijalno dobro (Prilog 2). Bez UNESCO-ovog poticaja početkom 2000ih i dobrih odluka tadašnjeg vodstva Ministarstva kulture, teško bi se ostvarili prvi upisi 2009. godine. Odluka je bila u početku vezana uz čipkarstvo i glazbene oblike u Istri, no kako ti prvi prijedlozi nisu prošli kriterije za Remek djela 2003. i 2005. godine,<sup>21</sup> čim je uspostavljena Reprezentativna lista, odlučeno je poslati više prijedloga, a odabir se temeljio na ravnomjernom rasporedu nematerijalnih dobara diljem Hrvatske. Od ukupno 16 prijedloga, 7 je odabrano za upis na UNESCO-ovu Reprezentativnu listu i oni doista pokrivaju sve regije Hrvatske. To su najreprezentativniji primjerci iz tog ciklusa prijedloga kako smo na zahtjev djelatnika UNESCO-a odgovorili u Parizu 2008. godine prilikom dostave nominacija. Na taj način UNESCO je dozvolio predstavnicima iz Hrvatske odabir svojih nematerijalnih dobara, a mi smo, uz stručne kriterije koji obuhvaćaju povijesnu i etnološku važnost, pri odabiru slijedili kompleksnost odnosa pojedinih lokalnih zajednica prema njihovoj baštini danas.

Osim stručnjaka u radu na valorizaciji, dokumentiranju i upisivanju nematerijalne kulturne baštine sudjelovali su pojedinci, udruge građana (najčešće KUD-ovi i udruge u kulturi), lokalne zajednice i lokalna samouprava. Veliki pomak koji se događa nakon svakog upisa vidljiv je u promjeni načina na koji se promatra vlastita baština, zatim poticanje planiranja i provedbe projekata očuvanja te brojne druge aktivnosti koje obuhvaćaju različite sektore poput turizma, obrazovanja, poduzetništva, poljoprivrede i drugo.<sup>22</sup>

## Provođenje mjera zaštite i očuvanja nematerijalne kulturne baštine

U Hrvatskoj je sustav zaštite i očuvanja nematerijalne kulturne baštine unaprjeđivan od 2002. godine do danas. Od prvih prijedloga za tzv. Remek djela (2003 i 2005), preko prvih upisa u nacionalni Registar kulturnih dobara (2004 i potom 2007) i prvih upisa na UNESCO-ovu Reprezentativnu listu (2009) do današnjih brojnih upisa u Registar i na UNESCO-ove popise, stručnjaci su radili na razvoju metodologije opisiviranja, valorizacije i planiranja aktivnosti i projekata očuvanja nematerijalne baštine.

Prvi prijedlozi su bili inicirani od strane UNESCO-a i Ministarstva kulture, što je predstavljalo pristup odozgo (eng. *top-down approach*), kako je započela i većina tadašnjih upisa u drugim zemljama svijeta i prvi upisi na UNESCO-ove popise.<sup>23</sup> Provođenje Konvencije iz 2003. u Hrvatskoj i prvi upisi na UNESCO-ove popise značajno su podigli razinu svijesti o vrijednosti tradicijske baštine i potaknuli lokalne zajednice na provedbu različitih projekata kojima je cilj dugoročno očuvanje tradicije i njezino prenošenje na mlađe generacije kako to i Konvencija iz 2003. preporučuje.<sup>24</sup> Upravo iz tih razloga sadašnji upisi nematerijalnih dobara na nacionalnoj razini, ali i prijedlozi za upis na UNESCO-ove popise, u puno većoj mjeri uključuju sudjelovanje nositelja tradicije u dokumentiranju i odabiru koju tradiciju će istaknuti za popise, kao i njihovu inicijativu za upisom na neki od popisa, uključujući i nacionalni i svjetske popise. No, popisivanje nije jedina aktivnost koja bi trebala biti cilj Konvencije iz 2003. godine već je vrlo važno i očuvanje, ali u smislu otvorenosti promjenama i odlučivanju od strane onih koji stvaraju i održavaju svoju tradicijsku kulturu.<sup>25</sup> Stoga je jedan od glavnih ciljeva UNESCO-ovog pristupa zaštiti nematerijalne kulturne baštine i provedba dugoročnih projekata u koje bi

21 Hrovatin 2014.

22 Hrovatin 2019.

23 Zebec 2013.

24 Hrovatin 2019.

25 Smith and Akagawa 2019.



trebalo uključiti brojne dionike, od samih nositelja i lokalne zajednice, preko državnih službi i tijela, obrazovnih i odgojnih ustanova do znanstveno-stručnih institucija. Pristup očuvanju nematerijalne baštine ovisi o pojedinom kulturnom dobru, njegovom kulturno-povijesnom i društvenom kontekstu, mogućnostima i idejama lokalne zajednice i slično te se ne može propisati u vidu univerzalnih smjernica za svako dobro. No, to je slučaj i s materijalnom baštinom i stoga je holistički pristup zaštiti kulturne baštine ustvari nužan i s etičke i s realizacijske strane.

Financijska podrška u vidu godišnje potpore manjim projektima koji ostvaruju provedbu dijela mjera zaštite nematerijalnih dobara, poput različitih seminara, radionica, istraživanja, audio-vizualnog i tekstualnog bilježenja, promocije, prezentacija, kreativnih projekata i drugo, ostvaruje se preko javnog natječaja Ministarstva kulture i medija. Međutim, i druga ministarstva te različite druge institucije, poput Hrvatske turističke zajednice i Hrvatske zaklade za znanost, potpomažu brojne projekte koji na više razina pridonose očuvanju nematerijalne kulturne baštine. Kako bi se dosegli ciljevi Konvencije iz 2003. godine, u budućem planiranju potrebno bi bilo usmjerenije povezati različite sektore i osvijestiti veliku ulogu koju nematerijalna kulturna baština ima u sveukupnom razvoju, ali i općoj društvenoj stabilnosti lokalnih sredina, posebno ruralnih prostora i manjih gradova. Pandemija koronavirusa u svijetu i potresi u Hrvatskoj 2020. godine otvorili su mnoga pitanja, posebno vezana za onu nematerijalnu baštinu koja zahtijeva prisutnost nositelja u prostoru i vremenu, a ne samo virtualnu povezanost, poput plesova i pjesmi, različitih tzv. pučkih pobožnosti, izravnog prijenosa različitih tradicijskih umijeća na mlađe generacije i slično. Mnoge aktivnosti čekaju povolj-

niju situaciju, a tek rijetke poput Procesije za križen na Hvaru, uspijevaju biti održane unatoč teškim vremenima, što je primijećeno u javnosti i daje podstrek nositeljima brojnih drugih tradicija (Prilog 3).

Kako sustav očuvanja nematerijalne baštine predviđa posredovanje preko državnih i javnih službi i tijela, nužno je u aktivnosti na popisivanju i dokumentiranju te baštine uključiti stručnjake. Bez suradnje sa znanstvenicima iz različitih područja i disciplina znanosti (etnologija, antropologija, povijest, jezikoslovlje, muzeologija itd.) procesi upisivanja koji uključuju dokumentiranje i valorizaciju tradicijske baštine tekli bi mnogo sporije. Upravo se tu pokazala potreba za znanstvenicima i stručnjacima u kreiranju kvalitetne i dugoročne kulturne politike Hrvatske u dijelu koji se odnosi na nematerijalnu kulturnu baštinu. Naši su stručnjaci u Ministarstvu kulture i medija i iz drugih institucija kao vanjski suradnici Ministarstva uspjeli prilagoditi UNESCO-ove smjernice realnim uvjetima u Hrvatskoj i ostvariti vlastitu metodologiju rada,<sup>26</sup> dok je dobrim vođenjem Ministarstva i lobi- ranjem na međunarodnoj razini postignut uspjeh sa čak 17 upisanih dobara na svjetske popise. Osim Kabineta te stručnjaka iz i izvan Ministarstva, za upise nematerijalnih dobara na UNESCO-ove popise lobi- rali su i naši veleposlanici i predstavnici Hrvatske u različitim zemljama i međunarodnim organizacijama i tijelima. U tom dijelu veliku ulogu imali su i Odjel za UNESCO pri Ministarstvu kulture i medija, Hrvatsko povjerenstvo za UNESCO, Stalno predstavništvo Republike Hrvatske pri UNESCO-u te Veleposlanstvo u Francuskoj, koji su već imali iskustva s upisima na UNESCO-ov popis svjetske kulturne i prirodne baštine od 1979. do kraja 1990-ih.<sup>27</sup> Time se pokazala uloga Hrvatske kao države koja se korištenjem svoje blage moći (eng. *soft power*, Schreiber 2017) uspješno može

26 Primjer razvijene metodologije je Prijavni obrazac za upis nematerijalnog dobra u Registar kulturnih dobara Republike Hrvatske, koji je ubrzao proceduru upisa na nacionalnoj razini. Obrazac je dostupan online: Ministarstvo kulture, "Prijavni obrazac."

27 Upisi kulturnih i prirodnih dobara iz Hrvatske na UNESCO-ov popis svjetske kulturne i prirodne baštine (eng. *World Heritage List*) započeli su 1979. godine upisom Plitvičkih jezera, stare jezgre Splita i stare jezgre Dubrovnika, a nastavili su se nakon neovisnosti krajem 1990-ih, a posljednji je bio upis 2018. godine. Ukupno na toj listi Hrvatska ima upisanih 10 dobara, od čega su dva prirodna (UNESCO, "Croatia.").

smjestiti na kartu svijeta uz bok velikih svjetskih sila poput Kine, Koreje i Turske, koje trenutno broje najviše upisanih nematerijalnih dobara na UNESCO-ovim popisima, ponajprije kao rezultat rada svojih stručnjaka koji brojem uvelike prelaze stručne kapacitete u Hrvatskoj. Upravo stoga je međunarodni uspjeh Hrvatske značajan i dobar je primjer zemljama s manjim mogućnostima i vidljivošću da preko nematerijalne kulturne baštine ojačaju ne samo svoj položaj u svijetu već i ulogu lokalnih zajednica u kreiranju svijeta i svog dugoročnog održivog razvoja.<sup>28</sup>

Na međunarodnoj razini vrlo je značajna i suradnja koja je uspostavljena između Hrvatske i susjednih zemalja. Stručnjaci iz Hrvatske su svoju učinkovitu metodologiju i način na koji su pristupili zaštiti nematerijalne kulturne baštine u Hrvatskoj otvoreno podijelili, naročito s kolegama iz Bosne i Hercegovine, Crne Gore, Makedonije, Slovenije i Srbije, te je na taj način uspostavljena mreža stručnjaka koja i do danas surađuje na različitim poljima. Jedan primjer međunarodne suradnje na zaštiti nematerijalne kulturne baštine u kojoj su sudjelovali stručnjaci iz Hrvatske sa svojim prethodnim iskustvom na izradi nominacija za UNESCO-ove popise je „Kosidba na Kupresu“, koja je 2020. godine upisana na Reprezentativni popis. Hrvatska je i članica UNESCO-ovog Centra II. kategorije za nematerijalnu kulturnu baštinu JI Europe koji se nalazi u Sofiji u Bugarskoj,<sup>29</sup> a preko tog Centra stručnjaci su povezani i sa širom regijom, uključujući zemlje poput Bugarske, Rumunjske, Armenije i drugih. UNESCO-ov ured u Veneciji razina je iznad Centra u Sofiji, stoga se i preko tog ureda Hrvatska povezuje s ostalim zemljama Europe, poput Italije, Mađarske, Poljske i drugima. Tijekom proljeća 2021. održava se edukacija stručnjaka iz europskih zemalja za sastavljanje revidiranog izvještaja o primjeni Konvencije iz

2003. godine u kojoj sudjeluje i Hrvatska te se i na taj način povezujemo s mnogim europskim zemljama.<sup>30</sup>

Brojne su mogućnosti međunarodne suradnje na području nematerijalne kulturne baštine, od kojih se dio već počeo ostvarivati (npr. Međunarodni festival čipke u Lepoglavi), a mnoge ideje se još mogu razvijati (npr. mediteranska prehrana). Međunarodna suradnja je jedan od najvažnijih ciljeva Konvencije iz 2003. godine i pokazuje se iznimno učinkovitom kod postizanja različitih ciljeva poput međukulturnog i međureligijskog dijaloga, razumijevanja različitosti kulturnih izričaja, poticanja kreativnosti u kulturi, smanjivanja međusobnih razlika između različitih društvenih grupa i naroda i slično. Konvencija o zaštiti i promicanju raznolikosti kulturnih izričaja iz 2005. godine na određeni način odgovara na dio pitanja vezanih uz intelektualna prava koja dotiču tradicijsku baštinu, a koja su ostala otvorena nakon donošenja Konvencije 2003. godine.<sup>31</sup> Konvencija iz 2005. godine upravo potiče razvoj ideja koje se, između ostalog, mogu temeljiti i na nematerijalnoj kulturnoj baštini, stoga države provode brojne programe kojima se olakšava ostvarivanje takvih ciljeva.<sup>32</sup> Usko vezano uz te aspekte je i uređivanje suvremenog tržišnog konteksta u kojega, planirano ili ne, ulazi i kultura i kulturna baština.<sup>33</sup>

Iako zaštita nematerijalne kulturne baštine u vidu upisa u Registar kulturnih dobara ne obuhvaća i zaštitu intelektualnog vlasništva povezanog s tom vrstom baštine, ipak upisi potiču aktivnosti na zaštiti i tih prava u okviru određene lokalne zajednice. Dosad su od nematerijalnih kulturnih dobara u Hrvatskoj pri Državnom zavodu za intelektualno vlasništvo (DZIV) zaštićene paška (2004), lepoglavska (2008) i svetomarska (2010) čipka,<sup>34</sup> a pri Ministarstvu poljoprivrede i na europskoj razini paški sir (2019), poljič-

28 Usp. Deacon and Smeets 2013.

29 UNESCO ima mrežu centara II. kategorije diljem svijeta i za različita područja djelovanja: UNESCO, "Category."

30 UNESCO, "Training."

31 Smith and Akagawa 2019.

32 Vidi više na: Desk Kreativne Europe Ministarstvo kulture i medija, Ministarstvo kulture, "Desk."

33 Obuljen and Smiers 2006.

34 Vidi više na: Državni zavod, "Oznake."

ki soparnik (2016), baranjski kulen (2015), slavonski kulen (2017) i rudarska greblica (2021).<sup>35</sup> Od hrane je zaštićeno i nekoliko drugih primjera nematerijalne baštine koja nije upisana u nacionalni Registar kulturnih dobara. Dok Ministarstvo kulture i medija zaštitom u vidu proglašenja neke baštine nematerijalnim kulturnim dobrom osigurava daljnje prenošenje vještina i znanja, DZIV i Ministarstvo poljoprivrede osiguravaju pošteno tržišno natjecanje i zaštitu prava na lokalne ili regionalne nazive prilikom prodaje proizvoda temeljenih na tradiciji. Proizvodi u vidu predmeta i hrane u pravilu nisu sporni, kao ni glazba i pjesme čija autorska prava kontrolira Služba zaštite autorskih muzičkih prava (ZAMP) Hrvatskog društva skladatelja (HDS), no još uvijek ostaje pitanje zaštite autorskih i intelektualnih prava vezanih uz običaje i neke druge tradicijske oblike društvenog ponašanja koji se teže mogu staviti u takve okvire, a pripadaju čitavim zajednicama na određenom području.<sup>36</sup> To pitanje ostaje otvorenim i na globalnoj razini, stoga najviše što WIPO može učiniti jest dati opće smjernice na tom području i pozivati na poštivanje tržišne etike kao i kod drugih vrsta proizvoda, do donošenja konkretnijeg međunarodnog dogovora.<sup>37</sup> Prema etnološkoj i kulturnoantropološkoj struci i Konvenciji iz 2003. te Konvenciji iz 2005. godine jasno je da pravo na tradiciju imaju prvenstveno njezini nositelji i zajednice i grupe koje su s tradicijom povezane i koje ju stvaraju i prenose dalje, a potom i ostali dionici privatnog i javnog sektora. Svjesni tih temelja, kvalitetnije se možemo početi odnositi prema nematerijalnoj kulturnoj baštini koju smo naslijedili od prijašnjih

generacija, prilagoditi je novom vremenu i mijenjati kako bi ostala u određenim dijelovima živuća za buduće generacije.

## Zaključak

Upravljanje nematerijalnom kulturnom baštinom u novije vrijeme nalazi se u domeni samih nositelja, često okupljenih u različita udruženja građana te lokalne zajednice, koji na uvijek nove načine osmišljavaju pristupe prenošenju, promociji, bilježenju i ostalim mjerama očuvanja svoje tradicijske baštine. Suradnjom sa stručnjacima i znanstvenicima iz različitih institucija lokalne zajednice mogu razvijati mnogobrojne korisne programe i projekte kojima će osigurati kvalitetan i dugoročan pristup upravljanju, korištenju i ponovnom osmišljavanju tradicijske baštine. Uloga državnih tijela pritom je uglavnom podupiruća u smislu legislative i prepoznavanja vrijednosti određenih oblika tradicijske baštine, a iako dio dobara neće biti popisan ni na nacionalnoj niti na svjetskoj razini, ipak se može dodatno osvijestiti vrijednost sveukupne materijalne, nematerijalne i prirodne baštine određenog prostora. Uključenje nematerijalne baštine u suvremeni život podrazumijeva aktivno sudjelovanje privatnog i javnog sektora te problematike vezane uz tržišno natjecanje i zaštitu intelektualnih i autorskih prava. Hrvatska ima mnoge mogućnosti daljnjeg djelovanja te je uputno nastaviti na nacionalnoj razini podizati svijest o načinima očuvanja i promocije nematerijalne kulturne baštine.

35 Vidi više na: Ministarstvo poljoprivrede, "ZOI/ZOZP/ZTS."

36 Hameršak, Pleše i Vukušić 2013.

37 WIPO, "Traditional Knowledge."

## Bibliografija

- Antons, Christoph, and Logan, William. 2018. "Intellectual and Cultural Property and the Safeguarding of Intangible Cultural Heritage." In *Intellectual Property, Cultural Property and Intangible Cultural Heritage*, edited by Christoph Antons and William Logan, 1-17. Abingdon: Routledge.
- Deacon, Harriet, and Smeets, Riëks. 2013. "Authenticity, Value and Community Involvement in Heritage Management under the World Heritage and Intangible Heritage Conventions." *Heritage and Society* 6, no. 2: 129-143.
- Deranja Crnokić, Anuška. 2013./2014. "Nastanak Registra kulturnih dobara – povijest i sadašnjost inventariziranja kulturne baštine u Hrvatskoj." *Godišnjak zaštite spomenika kulture Hrvatske* 37/38: 25-38.
- Državni zavod za intelektualno vlasništvo Republike Hrvatske. "Oznake zemljopisnog podrijetla i oznake izvornosti registrirane pri Zavodu." Pristupljeno 6. 2. 2021. <https://www.dziv.hr/hr/e-usluge/e-registri/oznake-registrirane-pri-zavodu/>.
- Hameršak, Marijana, Pleše, Iva i Vukušić, Ana-Marija. 2013. "Uvod u proizvodnju baštine." U *Proizvodnja baštine: kritičke studije o nematerijalnoj kulturi*, uredile Marijana Hameršak, Iva Pleše i Ana-Marija Vukušić. Zagreb: Institut za etnologiju i folkloristiku.
- Hrovatin, Mirela. 2014. "Writing an "Intangible" Text: Between Politics, Science and Bearers." *Narodna umjetnost: hrvatski časopis za etnologiju i folkloristiku* 51, br. 1: 29-54.
- Hrovatin, Mirela. 2019. "Utjecaj popisivanja nematerijalne kulturne baštine na aktivnosti i projekte njezina očuvanja." U *Nesnovna dediščina med prakso in registri. 15. Vzorednice med slovensko in hrvaško etnologijo*, uredile Ana Svetel i Tihana Petrović Leš, 184-209. Ljubljana, Zagreb: Slovensko etnološko društvo, Hrvatsko etnološko društvo.
- Juranović Tonejc, Martina. *Institucionalni razvoj zaštite pokretne umjetničke baštine u Hrvatskoj od 1850. do 1990. godine*. Doktorska disertacija, Sveučilište u Zadru, 2018.
- Kirshenblatt-Gimblet, Barbara. 2004. "Intangible Heritage as Metacultural Production." *Museum international* 56, br. 1-2: 52-65.
- Marković, Ksenija. 2001. "Kultura je važno sredstvo ruralnog razvoja." *Informatica museologica* 32, br. 1/2: 139-144.
- Ministarstvo kulture i medija Republike Hrvatske. "Desk Kreativne Europe – Ured MEDIA Hrvatske." Pristupljeno 15. 2. 2021. [mediadesk.hr](http://mediadesk.hr).
- Ministarstvo kulture i medija Republike Hrvatske. "Prijavni obrazac za upis nematerijalnog kulturnog dobra u Registar kulturnih dobara Republike Hrvatske." Pristupljeno 5. 3. 2021. <https://min-kulture.gov.hr/prijavni-obrazac-za-upis-nematerijalne-bastine-u-registar-kulturnih-dobara-republike-hrvatske/16444>.
- Ministarstvo kulture i medija Republike Hrvatske. "Registar kulturnih dobara Republike Hrvatske." Pristupljeno 7. 3. 2021. <https://kulturnadobra.hr>.
- Ministarstvo poljoprivrede Republike Hrvatske. "ZOI/ZOZP/ZTS poljoprivrednih i prehrambenih proizvoda." Pristupljeno 12. veljače 2021. <https://poljoprivreda.gov.hr/istaknute-teme/hrana-111/oznake-kvalitete/zoi-zozp-zts-poljoprivrednih-i-prehrambenih-proizvoda/228>.
- Obuljen, Nina and Smiers, Joost, ur. 2006. *UNESCO's Convention on the Protection and Promotion of the Diversity of Cultural Expressions: Making it Work*. Zagreb: Institut za međunarodne odnose.

- Osajima, Daigo and Manabe, Sayumi. 2018. "From the patronage of the imperial household to the legal protection in the cultural nation: The process of the establishment of the concept of the intangible cultural property (part 1)." *Journal of Architecture and Planning (Transactions of AIJ)* 83, no. 751: 1801-1808.
- Schreiber, Hanna. 2017. "Intangible cultural heritage and soft power—exploring the relationship." *International Journal of Intangible Heritage* 12: 44-57.
- Scott, Geoffrey R. 2003. "The Cultural Property Laws of Japan: Social, Political, and Legal Influences." *Washington International Law Journal Volume* 12, no. 2: 315-402.
- Smith, Laurajane and Akagawa, Natsuko. 2009. "Introduction." In *Intangible Heritage*, edited by Laurajane Smith and Natsuko Akagawa, 1-9. London, New York: Routledge.
- Smith, Laurajane, and Akagawa, Natsuko. 2019. „Introduction.“ U *Safeguarding Intangible Heritage: Practices and Politics*, edited by Laurajane Smith and Natsuko Akagawa, 4-25. Abingdon, New York: Routledge.
- UNESCO. "Category 2 Institutes and Centres under the auspices of UNESCO." Pristupljeno 24. 2. 2021. <https://en.unesco.org/international-networks/category-2-institutes>.
- UNESCO. "Traditional skills, techniques and knowledge for the conservation and transmission of wooden architecture in Japan." Pristupljeno 10. 2. 2021. <https://ich.unesco.org/en/RL/traditional-skills-techniques-and-knowledge-for-the-conservation-and-transmission-of-wooden-architecture-in-japan-01618>.
- UNESCO. "Training on periodic reporting to kick-off in Europe." Pristupljeno 25. 3. 2021. <https://ich.unesco.org/en/news/training-on-periodic-reporting-to-kick-off-in-europe-13300>.
- UNESCO. "Working towards a Convention: 1946-1981: first steps." Pristupljeno 20. 2. 2021. <https://ich.unesco.org/en/1946-1981-00308>.
- UNESCO. "Croatia: Properties inscribed on the World Heritage List." Pristupljeno 25. 2. 2021. <https://whc.unesco.org/en/statesparties/hr>.
- WIPO. "Traditional Knowledge and Intellectual Property – Background Brief." Pristupljeno 19. 2. 2021. [https://www.wipo.int/pressroom/en/briefs/tk\\_ip.html](https://www.wipo.int/pressroom/en/briefs/tk_ip.html).
- Zebec, Tvrtko. 2013. "Etnolog u svijetu baštine: hrvatska nematerijalna kultura u dvadeset i prvom stoljeću." U *Proizvodnja baštine: kritičke studije o nematerijalnoj kulturi*. Uredile Marijana Hamersšak, Iva Pleše i Ana-Marija Vukušić, 313-333. Zagreb: Institut za etnologiju i folkloristiku.

Prilog 1: Statistička analiza upisanih dobara od 2009.-2020. godine na UNESCO-ove popise nematerijalne kulturne baštine čovječanstva

Results : 584 elements corresponding to 131 countries

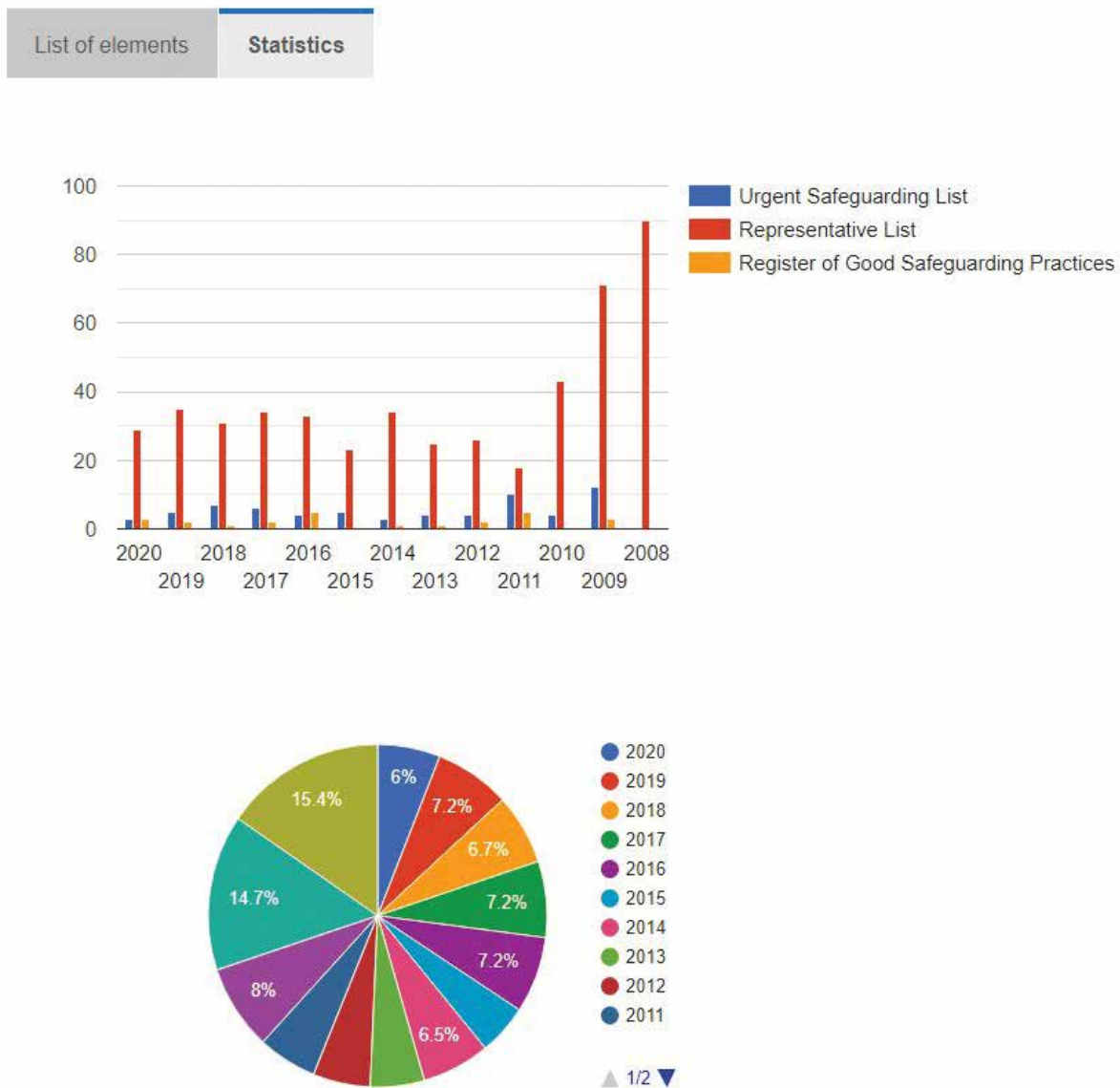

izvor: <https://ich.unesco.org/en/lists?multinational=3&display1=inscriptionID&display=stats#tabs>



Prilog 2: Popis upisanih nematerijalnih kulturnih dobara iz Hrvatske na UNESCO-ove popise

UPISANA NEMATERIJALNA KULTURNA DOBRA IZ HRVATSKE NA UNESCO-OVE POPISE:

**Reprezentativna lista**

2009.

1. Dvoglasje tijesnih intervala Istre i Hrvatskog primorja
2. Festa sv. Vlaha, zaštitnika Dubrovnika
3. Umijeće izrade drvenih tradicijskih dječjih igračaka s područja Hrvatskog zagorja
4. Godišnji proljetni ophod kraljice ili ljelje iz Gorjana
5. Procesija Za križen na otoku Hvaru
6. Godišnji pokladni ophod zvončari s područja Kastva
7. Čipkarstvo u Hrvatskoj

2010.

8. Medičarstvo na području sjeverne Hrvatske
9. Viteška igra Sinjska alka

2011.

10. Bećarac - tradicijski vokalno - instrumentalni napjev s područja istočne Hrvatske
11. Nijemo kolo dalmatinskog zaleđa

2012.

12. Klapsko pjevanje iz Dalmacije

2013.

13. Mediteranska prehrana (multinacionalna) - Cipar, Grčka, Hrvatska, Italija, Maroko, Portugal, Španjolska

2018.

14. Umijeće suhozidne gradnje (multinacionalna) - Cipar, Francuska, Hrvatska, Grčka, Italija, Slovenija, Španjolska, Švicarska
15. Međimurska popevka

**Lista nematerijalne kulturne baštine kojoj je potrebna hitna zaštita**

2010.

16. Glazbeni izričaj ojkanje

**Registar dobrih praksi očuvanja nematerijalne baštine**

2016.

17. Projekt Ekomuzej batana Rovinj

Prilog 3: Većina medija izvijestila je o održavanju procesije „Za križen“ na otoku Hvaru u tijeku pandemije koronavirusa, izvor: Informatička katolička agencija, 10.4.2020., <https://ika.hkm.hr/novosti/na-hvaru-odrzana-procesija-za-krizen/>

**NOVOSTI**

**Uz posebne mjere zaštite na Hvaru održana procesija Za križen**

PHOTO: VILMA MATULIĆ/PEKSELL

**ZAGREB (IKA)** 10.04.2020. / 11:59

Na Hvaru je u petak 10. travnja održana tradicionalna procesija "Za križen" jedinstveni izraz pučke pobožnosti stanovnika središnjeg dijela otoka Hvara koja se održava već pet stoljeća, no ove godine u njoj je zbog pandemije koronavirusa moglo sudjelovati 15-tak osoba.

Uz strogo pridržavanje mjera zaštite od zaraze koronavirusom na Hvaru je održana procesija Za križen na kojoj je iz svakog mjesta Jelsa, Pitve, Vrbanj i Vrbovka moglo sudjelovati po 15 sudionika uz dozvolu Stožera civilne zaštite RH. Procesija "Za Križen" je tradicionalno krenula u 22 sata iz šest mjesta sa središnjeg dijela otoka Hvara. Svako mjesto imalo je svoju boju i oblik svijeća, i to je u ovom slučaju za njega međusobno niam razlika. Procesija se za bratske i amijem

**IZDVOJENO**

- Predsjednik Vijeća HBR za ekumenizam i dijalog čestitao Židovima Pesah 26.03.2021. / 08:59
- Splitske milosrdnice s nadbiskupom Barišićem proslavile svetkovinu Navještenja Gospodinova 26.03.2021. / 08:38
- Blagovijest proslavljena u svetištu Gospe od Čudesa 26.03.2021. / 08:21
- Upute šibenskog biskupa Tomislava Rogića za obrede Velikog tjedna i slavlje Uskrsa 26.03.2021. / 07:08
- Postaje križnoga puta uklesane u brački kamen u Galeriji „Martin Borković“ 26.03.2021. / 00:03
- Upute svećenicima i vjernicima Srijemske biskupije o Uskrsu 2021. godine 25.03.2021. / 23:59
- Spomen na svećenike utamničene u Staroj Gradiški 25.03.2021. / 23:24
- U gospickoj katedrali proslavljena svetkovina Blagovijesti 25.03.2021. / 23:07

**POVEZANO**

- Dominikanski mladoćnik nedjelvno misu

## Traditions from Croatia in the Context of UNESCO’s World Strategy for the Preservation of Intangible Cultural Heritage

Based on the analysis of available information from practice and literature, the paper presents data on the protection of intangible cultural heritage at the global level as part of conservation efforts to protect cultural heritage in general. It considers the differences with regard to the 1972 Convention as well as approaches to the protection of intangible heritage in Croatia under the 2003 Convention. Since the early 2000s, Croatia has been active in inscribing its intangible heritage in the Register of Cultural Goods of the Republic of Croatia and on UNESCO’s lists. Therefore, in addition to inscription, the paper strives to present the issues of protection in the modern age in relation to long-term development of individual regions and the importance of involving many sectors (tourism, entrepreneurship, education etc.) in planning and managing living tradition.

**Key words:** UNESCO, Republic of Croatia, Intangible cultural heritage.

# Kartografski prikazi Like i Krbave u ostavštini grofa Luigija Marsiglija (1658.-1730.)

HRVOJE KEKEZ

Hrvatsko katoličko sveučilište

Zagreb, Hrvatska

Ostavština grofa Luigija Marsiglija danas se poglavito čuva u Sveučilišnoj knjižnici u Bologni (Biblioteca Universitaria di Bologna). Riječ je o izrazito velikoj zbirci različitih povijesnih dokumenata, među kojima se posebno ističu brojne zemljopisne karte i skice karata koje je osobno izradio ili su ih uradili različiti kartografi u njegovoj službi. Većina tih karata i skica nastale su djelovanjem komisije za definiranje granice s Osmanskim Carstvom prilikom potpisivanja mira u Srijemskim Karlovcima i odnose se na hrvatske i mađarske povijesne prostore te su na njima prikazani poglavito pogranični prostori s Osmanskim Carstvom. Riječ je o vrlo važnim kartografskim priložima zbog njihove preciznosti i brojnih podataka koje donose, a riječ je često o prikazima prostora koji zrcale njihovu sliku ne samo vremena u kojemu su nastale, tj. koncem 17. i početkom 18. stoljeća, već i raniju sliku prostora iz osmanskog, pa čak i srednjovjekovnog razdoblja. U ovom radu predstavljeno je te analizirano i objavljeno ukupno deset karata s prikazima Like i Krbave što se čuvaju u ostavštini grofa Luigija Marsiglija. Karte su podijeljene u dvije skupine. Prva skupina su prikazi Like i Krbave na kartama koje prikazuju veći prostor, dok je druga skupina karte koje u svome fokusu imaju prikaz upravo ličkog i krbavskog prostora.

**Ključne riječi:** grof Luigi Fernandino Marsigli, Lika, Krbava, povijesna kartografija, mir u Srijemskim Karlovcima, konac 17. stoljeća.

## Uvodna razmišljanja

Jakov Golubovac, vojni kartograf u službi grofa Luigija Ferdandina Marsiglija, izradio je 8. svibnja 1700. godine kartu na kojoj su prikazani glavni prometni pravci od Beča, preko Graza i Zagreba, do Senja na istočnoj jadranskoj obali, s jedne strane, te do Osijeka i Iloka, s druge strane. Ova se karta nalazi u ostavštini grofa Luigija Ferdandina Marsiglija (1658.-1730.) koja se čuva u Sveučilišnoj knjižnici u Bologni (Biblioteca Universitaria di Bologna) te su na njoj prikazani prostori srednjovjekovne Ličke i Krbavske županije.<sup>1</sup>

Riječ je o jednoj u nizu karata i skica što su nastale za potrebe razgraničenja između Osmanskog Carstva i Habsburške Monarhije prilikom potpisivanja glasovitog mira u Srijemskim Karlovcima 1699. godine.

Grof (*conte*) Luigi Fernandino Marsigli (ponekad: Marsili) rođen je u Bologni 10. srpnja 1658. godine u velikoj, iako ne pretjerano bogatoj aristokratskoj obitelji, te je vrlo brzo ušao u papinsku službu, jer je njegova rodna Bologna u to doba bila u sastavu Papinske države. Tako je po nalogu pape Inocenta XI. (1676.-1689.) već 1682. godine pošao u Beč u sklopu diplomatske misije kojoj je cilj bio pojačati nastojanja u

<sup>1</sup> Biblioteca Universitaria di Bologna, zbirka: 1044 - Luigi Ferdandino Marsili (dalje: IT-BUB-1044), kutija 49, secio 21.

borbi protiv Osmanlija. Uskoro je stupio u službu kralja i cara Leopolda I. Habsburgovca (1640.-1705.), koji ga je već 1688. godine poslao nazad u Rim kao svoga poslanika pred papom Inocentom XI. No, Marsigli je već od početka Velikog bečkog rata (1683.-1699.) započeo služiti u habsburškoj vojsci gdje je razmjerno brzo napredovao do čina generala. Upravo je u tom činu sudjelovao u mirovnim pregovorima s Osmanlijama koji su doveli do kraja rata i potpisivanja mira u Srijemskim Karlovcima 1699. godine. U povjerenstvu koje je pregovaralo o miru Marsigli je imao primarni zadatak utvrđivanja demarkacijske linije, tj. kasnije granice između dva carstva. Ostali članovi povjerenstva s habsburške strane bili su potpredsjednik Ratnog vijeća u Grazu grof Ivan Ferdinand Herbersein, potom grof Ivan Josip Wildenstein, ratni savjetnik grof Josip Rabata te grof Gvidobald Max Sauer, kao i nadinženjer Ivan Friedrich Hollstein.<sup>2</sup> Marsigli je oko sebe okupio niz vojnih inženjera i kartografa pa je tako kartografski rad na terenu povjeren topografu Johannu Christophoru Mülleru.<sup>3</sup> Nakon inzistiranja hrvatskih staleža naknadno se povjerenstvu pridružio i Pavao Ritter Vitezović.<sup>4</sup> Rezultat njihova rada su brojne karte i skice karata poglavito pograničnog prostora od tromeđe (*Triplex confinium*) ponad Knina, preko Ličkog, Krbavskog i Pounjskog prostora te dalje dolinom Save i Dunava skroz do prostora današnje Transilvanije u Rumunjskoj.<sup>5</sup>

Iako se nekoliko karata hrvatskih povijesnih prostora koje su nastale djelovanjem spomenutog povjerenstva čuvaju i u drugim važnim arhivima, pa je tako one koje se čuvaju u Hrvatskom državnom arhi-

vu analizirao i objavio Marković,<sup>6</sup> ipak, kao što je već rečeno, ostavština grofa Luigija Marsiglija, tj. njegova pismohrana, danas se najvećim dijelom čuva u Sveučilišnoj knjižnici u Bologni. Riječ je o izrazito velikoj zbirci različitih povijesnih dokumenata sačuvanih u 146 arhivskih kutija. Poglavito je riječ o korespondenciji grofa Marsiglija s različitim institucijama i pojedincima, potom njegovim autorskim spisima iz botanike i zoologije, ali i historiografije, geografije i heraldike. Posebno se ističu brojne zemljopisne karte i skice karata koje je osobno izradio ili su ih uradili različiti kartografi u njegovoj službi. Većina tih karata i skica nastale su djelovanjem komisije za definiranje granice s Osmanskim Carstvom prilikom potpisivanja mira u Srijemskim Karlovcima i odnose se na hrvatske i mađarske povijesne prostore te su na njima prikazani poglavito pogranični prostori s Osmanskim Carstvom. Riječ je o vrlo važnim kartografskim priložima zbog njihove preciznosti i brojnih podataka koje donose, a riječ je često o prikazima prostora koji zrcale njihovu sliku ne samo vremena u kojemu su nastale, tj. konca 17. i početka 18. stoljeća, već i raniju sliku prostora iz osmanskog, pa čak i srednjovjekovnog razdoblja.<sup>7</sup>

Za početak treba kazati kako današnji pojam Lika nije istovjetan srednjovjekovnom i ranonovovjekovnom pojmu. Naime, danas se pod pojmom Lika podrazumijeva znatno veći prostor nego li u srednjem vijeku<sup>8</sup> te su na današnjem ličkom prostoru u srednjem vijeku postojale tri velike županije (Krbava, Lika i Gacka), ali i nekolicina manjih, kao što su Brinjska, Bužanska, Otučka i Odorjanska.<sup>9</sup> Srednjovjekovna Lička županija obuhvaćala je gornji i srednji tok istoimene

2 Mažuran 1998, 276-279.

3 Deák, Lapaine i Kljajić 2004.

4 Marković 1965; Pleše 2000.

5 Pred kraj svoga života grof Luigi Marsigli sastavio je svoju autobiografiju, koju je još 1930. godine za tisak uredio Emilio Lovarini (Lovarini 1930.). S druge strane, do danas ključno historiografsko djelo o grofu Marsigliju još uvijek je monografija Johna Stoyea (Stoye 1994.). Biografiju grofa Marsiglija također vidi i u: Molnár 2014. O razvoju habsburške kartografije ukratko vidi: Slukan 2001, 22-26.

6 Marković 1965.

7 Olschki 1928.

8 Pejnović 2003.

9 Među prvima se pitanjima razgraničenja i povijesnog kontinuiteta srednjovjekovnih ličkih županija već početkom 20. stoljeća bavio ugledni hrvatski povjesničar Vjekoslav Klaić u svojoj „Građi za topografiju Ličko-krbavske županije u srednjem vijeku“ (Klaić 1902.).

rijeke, kao i prostore njezinih pritoka Jadove, Glamočnice, Počiteljice, Novčice. S jedne strane bila je omeđena padinama Velebita, a s druge strane Ličkim sredogorjem, koje ju je odvajalo od Krbavske županije.<sup>10</sup> S druge strane, srednjovjekovna Krbavska županija obuhvaćala je istoimeno kraško polje, kao i niz manjih okolnih kraških polja. Riječ je o Podlapačkom polju te Komičko-ondinčkoj udolini u južnom produžetku Krbavskog polja, ali i Koreničkom polju s Bijelopoljem te četiri manja polja koja u manje ili više pravocrtnom nizu spajaju Koreničko polje s Gackom (Homoljačko, Brezovačko, Turjansko i Trnavačko polje). Cijeli taj prostor zaokružen je manjim ili većim gorskim lancima. Tako su srednjovjekovnu Krbavsku županiju sa sjevera zatvarali planinski masivi Kapele i Plješivice, a s istoka masiv Ozbelina. Krbavsku je od Ličke županije razdvajalo razmjerno nisko Ličko sredogorje koje je uglavnom spadalo u Krbavsku županiju.<sup>11</sup>

Do sada su se historiografske spoznaje o izgledu i naseljenosti ličko-krbavskog prostora nakon oslobođenja tih krajeva od Osmanlija 1684. godine uglavnom temeljile na nekolicini sačuvanih pisanih izvora. U prvom redu riječ je o tzv. Glavinićevu opisu Like i Krbave iz 1696. godine,<sup>12</sup> te o opisu stanja na ličko-krbavskom terenu što su ga 1701. godine sastavili carski povjerenici Johan Ferdinand von Herberstein, Octavius von Terzen i Hans Fridrich von Hollstein.<sup>13</sup> S druge strane, treba ukazati na popise stanovništva, tj. vojnih obveznika ličko-krbavskog prostora sastavljen 1712. godine, koji vrlo dobro svjedoči o procesima doseljavanja te o novoj

etno-konfesionalnoj slici toga prostora nakon dovršetka ovih procesa.<sup>14</sup>

No, kako većina kartografskih prikaza iz ostavštine grofa Marsiglija još uvijek nije u većoj mjeri prikazana u hrvatskoj historiografiji, u ovom radu će se objaviti te prikazati i analizirati kartografski prikazi Like i Krbave što se čuvaju u sklopu navedene zbirke Sveučilišne knjižnice u Bologni. Riječ je o ukupno deset kartografskih prikaza Like i Krbave koji se mogu svrstati u dvije skupine. Prva skupina su prikazi Like i Krbave na kartama koje prikazuju veći prostor, dok je druga skupina karte koje u svome fokusu imaju prikaz upravo ličkog i krbavskog prostora.

### Analiza karata

Prikazi Like i Krbave na kartama većega prostora

Kao što je već rečeno, u prvu skupinu ovdje analiziranih kartografskih prikaza Like i Krbave iz ostavštine grofa Marsiglija spadaju prikazi Like i Krbave na kartama koje prikazuju veći prostor. Prva karta iz ove skupine je karta na kojoj je prikazana granica između Habsburške Monarhije i Osmanskog carstva od tromeđe ponad Knina do ušća rijeke Tise u Dunav pokraj Slankamena (Prilog 1a).<sup>15</sup> Karta nosi naslov *Mappa Geographica qua Praevautio contra Pestem*, a sastavljena je 30. prosinca 1699. godine. Na karti je ucrtan i naznačen prostor Like (*LICCA*) i Krbave (*CARBAVIA*), jasno omeđen masivima Ličkom Plješivicom i Velebitom te

10 Klaić 1902, 23; Pavičić 1990, 19-39; Goldstein 1997, 15-16.

11 Pejnović 1997, 51-52.

12 Po jedan primjerak tzv. Glavinićeva opisa Like i Krbave čuva se u Arhivu Hrvatske akademije znanosti i umjetnosti u Zagrebu i u Arhivu Senjske biskupije (Bogović 1991, 117), a prvi je latinski original objavio Manojlo Sladović (Sladović 1856., 29-39), te potom i Radoslav Lopašić (Lopašić 1889, 45-52). Autorstvo ovoga spisa još je uvijek nepoznato, no treba napomenuti kako je Bogović isključio mogućnost da je autor toga spisa bio tadašnji senjsko-modruški biskup Sebastijan Glavinić (1689.-1967.), već je kao vjerojatnijeg autora naveo oca Marina iz Senja, tadašnjeg gvardijana riječkog kapucinskog samostana i misionara Like i Krbave (Bogović 1991, 117-128).

13 Prijepis izvještaja carskih povjerenika iz 1701. godine također se čuva u Arhivu Hrvatske akademije znanosti i umjetnosti u Zagrebu te ga je prvi objavio Radoslav Lopašić (Lopašić 1889, 208-212).

14 Spisi su sačuvani u nekoliko arhiva: Steiermärkisches Landesarchiv, Graz, fond: Missellenbestand der Innerösterreichischen Hofkammer, sig: 1712-X-268; Österreichisches Staatsarchiv, Beč, Kriegsarchiv, fond: IÖHKR/Croatia, sig: 1713-V-35 i Hrvatski državni arhiv, Zagreb, fond: Spisi Like i Krbave, kut. 4. Detaljnije vidi: Gruber 2000, 141-155; Faber 2000, 157-185.

15 IT-BUB-1044, kut. 49, sec. 18.

međusobno razdijeljen Ličkim sredogorjem. Od naselja na prostoru Like ucrtano je utvrđenje Novi, a na Krbavskom prostoru pak utvrđenje Udbina. Štoviše, ucrtan je i put koji je od Karlobaga preko Novog i Gračaca vodio prema dolini rijeke Une i tamošnjem naselju Vakuf, tada još pod osmanskom vlašću. Također treba reći da je na prostoru Ličkoga polja naznačen tok rijeke Like (Prilog 1b).

Tematski slična joj je u uvodu spomenuta karta što ju je sastavio Jakov Golubovac, a prikazuje glavne prometne pravce od Beča preko Graza i Zagreba, do Senja na istočnoj jadranskoj obali, sa jedne strane, te do Osijeka i Iloka, sa druge strane (Prilog 2a).<sup>16</sup> Karta je naslovljena *Mappa generalis Regni Croatiae totius*, te datirana 8. svibnja 1700. godine. Na njoj su naznačeni Lika (*LICCA*) i Krbava (*CARBAVIA*), međusobno razdvojeni masivom Ličkog sredogorja. I na ovoj karti je označen put koji je od Karlobaga (*Carlopagus*) kroz Ličkog polje vodio do Gračaca (*Gratzchka*) i dalje do utvrde Zvonigrad (*Zuonigrad*). Treba kazati da na ovoj karti nije naznačeno niti jedno utvrđenje na ličko-krbavskom prostoru, ali je zato označena granična crta između Habsburške Monarhije i Osmanskog Carstva, koja je vodila vrhovima masiva Plješivice (Prilog 2b).

Ponovno tematski slična prethodnim dvjema kartama je i karta s prikazima cesta i riječnih prelaza, tj. skela na rijekama Savi i Uni (Prilog 3).<sup>17</sup> Karta je naslovljena *Mappa Geographica Viarum ordinationem nec non Loca Traiectum, sive Scalarum, in Sava Fl.*, te je sastavljena 20. kolovoza 1700. godine. Na karti je jasno naznačen prostor Like (*LICCA*) i Krbave (*CORBAVIA*), međusobno razdvojen masivom Ličkog sredogorja, a na tom prostoru su označene utvrde Udbina (*Udvina*) i Gračac (*Gradacz*). I na ovoj karti je prikazan komunikacijski pravac koji je od Karlobaga (*Carlopagus*) vodio u zaleđe. No za razliku od ranijih karata na ovoj je taj put od Karlobaga vodio južnim dijelom Ličkog polja te dalje kroz Krbavsko polje pokraj Udbine. Negdje na

prostoru današnjeg Mazina taj se put račvao te je jedan smjer vodio do Gračaca, a drugi kroz masiv Plješivice do rijeke Une i grada Vakufa (*Vakup*). I na ovoj karti je označena granica vrhovima masiva Plješivice (Prilog 3b).

Karta na kojoj je prikazana granica s Osmanskim Carstvom od Jadranskog do Crnoga mora naslovljena je *Mappa di tutto il trattaio delli confini dell'Imper. mio patrone con l'Imp. Ottomano, Re di Polonia, Repub. di Venezia* te nije datirana (Prilog 4a).<sup>18</sup> Na karti su prikazane ključne utvrde s kršćanske strane granice, ali i utvrde u dubini teritorija do rijeke Kupe i Save te čitav prostor Transilvanije. Na karti je prikazan i ličko-krbavski prostor, iako nije posebno naznačen. Štoviše, taj je prostor prikazan kao jedno kraško polje omeđeno masivima Velebita i Plješivice. Ipak, kako je riječ o vojnoj karti s prikazom utvrđenja, ne treba čuditi što je na njoj prikazan veći broj utvrđenja na ličko-krbavskom prostoru nego li što je to bio slučaj s ranije analiziranim kartama. Tako su na tom prostoru označene utvrde Udbina (*Udvina*) na krbavskom prostoru te utvrde Bilaj (*Belai*), Novi (*Novi*) i Lovinac (*Lovinaz*) na ličkom prostoru (Prilog 4b).

Isto tako, u ovu skupinu karta može se svrstati karta s prikazom istočne jadranske obale od Istre do Pelješca s bližim zaleđem (Prilog 5a).<sup>19</sup> Iako na karti nisu naznačeni toponimi Lika i Krbava, na njoj su jasno prikazana zavelebitska kraška polja, pa je tako prikazano Ličko polje s vrlo precizno ucrtanim tokom rijeke Like i naznačenom utvrdom Novi (*Novi*). Također je ucrtano Krbavsko polje s utvrdom Udbinom (*Udigna*), kao i Lapačko polje s utvrdom Lapac (*Lapaz*). Isto tako, na istočnom rubu, tj. izlazu iz Ličkog polja, označena je utvrda, tj. naselje Gračac (*Gracsaz*) (Prilog 5b).

Također se u ovu skupinu karata može svrstati i karta s prikazom granične crte od tromeđe do prostora današnjeg Drežnik Grada (Prilog 6).<sup>20</sup> Karta nosi

16 IT-BUB-1044, kut. 49, sec. 21.

17 IT-BUB-1044, kut. 49, sec. 22.

18 IT-BUB-1044, kut. 50, sec. 4.

19 IT-BUB-1044, kut. 50, sec. 6.

20 IT-BUB-1044, kut. 49, sec. 10.



naslov *Mappa geographica, lineam inter utrumque Imperium, limitaneam a confluxu Savi et Unnae fl. ad montem Popina; et inde, quad Venetorum dominium, usque ad Germaniae ostra, compendiose exhibens* i sastavljena je 11. rujna 1699. godine. Od ličko-krbavskog prostora na karti je detaljno prikazano Koreničko polje (CORENITZA), unutar kojega je naznačen prostor Bijelopolja (BIELO POLIE) i rječice Korenice (*Corenitza fl.*) s njezinim dvjema neimenovanim pritokama te jezero na prostoru Bijelopolja (*Korenitzicz lacum*). Štoviše, na tome prostoru ucrtane su i ruševine srednjovjekovne utvrde Prozorac/Pogledalo (*Proszoracz*), baš kao i komunikacijski pravac koji je prostor Zavalja (*ZAVALIE*) povezivao s Koreničkim poljem (*Sillvae via*). Također, na karti je prikazan sjeverni rubni dio Krbavskog polja (*CORBAVIA*), na kojemu su prikazani ostaci utvrde Udbine (*Udwina* te dva komunikacijska pravca između Krbavskog i Lapačkog polja (*Kuk via* i drugi neimenovani pravac).

I na kraju u ovu skupinu karata može se svrstati i karta, tj. sekcija veće karte sa prikazima detalja granične crte između Osmanskog Carstva i Habsburške Monarhije. Cijela karta je naslovljena *Mappe Diverse che sono per la maggior parte originali delle sezioni dei limiti dei due Imperi che sono parto in neto nel gran libro di carta pecora, che il Senaro mandi grai in dono ali Imeratore Carlo VI.*, dok se rubni dio Krbavskog polja (*CORBAVIAE PARS*) nalazi na 16. sekciji (Prilog 7).<sup>21</sup> Na ovoj sekciji ucrtana je cijela trasa puta podno planine Kuk (*KUK M.*), koji je povezivao jugozapadni dio Krbavskog polja s Lapačkim poljem

Karte s detaljnim prikazom ličkog i krbavskog prostora

U drugu skupinu ovdje analiziranih kartografskih prikaza Like i Krbave iz ostavštine grofa Lugija Marsiglija spadaju karte koje u svome fokusu imaju

prikaz upravo ličkog i krbavskog prostora. Kako prvo, riječ je o detaljnoj karti granične crte od tromede ponad Knina (*Triplex confinium*) sve do ušća rijeke Une u Savu, a koja nosi naslov *Mappa Geographica Croatiae partem illam per quam Limiter Caesareum inter et Ottomannicum Imperia ab Utriusque Commissariis iuxta Pacis Carlovitzensis Infirumentum Signis partim Naturalibus, Fluminibus, Mentibus: partim Artificiatibus solitis nimirum Cottibus, Humka communiter dictis, constituti; nempe, a Confluxu Unaw fl., usque ad Trpipl: Confinium transeunt; repraesentans* te je datirana 11. rujna 1699. godine (Prilog 8a).<sup>22</sup> Karta donosi dosta geografskih informacija o ličko-krbavskom prostoru pa su tako na karti navedeni oronimi Velebit (*Vellevitus M.*), Sredogorje (*Medius M.*) i Plješivica (*Plesevitza M.*). Štoviše, na prostoru Ličkoga polja označena su naselja Kosinj (*Kusin*), Perušić (*Perusik*), Mušaluk (*Musaluk*), Novi (*Novi*), Bilaj (*Belay*), Lovinac (*Lovignatz*) i Gračac (*Grachatz*), kao i hidronimi, tj. označene su rijeka Lika (*Licca fl.*) te njena pritoka Jadova (*Jadava fl.*), kao i rječica Hotuča kod Gračaca (*Hotussa fl.*) te rječica Opšenica (Općenica) kod Lovinca (*Oblenitza fl.*) (Prilog 8b).

Prostor Krbavskog polja jasno je podijeljen na Krbavsko polje, tj. Krbavu (*CORBAVIA*) i Koreničko polje (*Corenitza*) i to masivom današnjeg Debelog Brda (Prilog 8b). Na prostoru Krbavskog polja kao najvažnije naselje označena je Udbina (*Udwina*), ali je označen i Bunić (*Bunich*) na jugozapadnom rubu polja. Na prostoru današnjeg Koreničkog polja označena je rječica Korenica (*Corenitza fl.*) i jezero Krapačić (*Krapatzitz lacus*) na prostoru današnjeg Bijelopolja. Zanimljivo je da su na ovoj karti označeni čardaci, tj. stražarska mjesta na obroncima Plješivice,<sup>23</sup> kao i putevi koji su kroz Plješivicu vodili u Krbavsko polje. Tako su prikazana tri puta koja su vodila u Koreničko polje. Najistochniji je vodio s prostora današnjih Plitvičkih jezera (*Sella via*) te je vjerojatno riječ o srednjovjekovnom

21 IT-BUB-1044, kut. 39, sec. 6, fol. 16.

22 IT-BUB-1044, kut. 49, sec. 13.

23 Čardak je riječ turskog podrijetla, a hrvatski sinonim bio bi stražarnica. To je bila kuća podignuta na stupove, donji dio bio bi podzidan, a gornji drvene građe. Njihova uloga nije bila odupiranje nekom neprijateljskom napadu nego su prvenstveno služili za dojavu njihovih kretanja zvučnim ili svjetlosnim signalima. Postavljali su se na istaknutim položajima; važnim prijelazima preko rijeka ili uz granične crte (Kruhek 1995, 36).

putu,<sup>24</sup> dok je po sredini Koreničkog polja naznačen put (*Vrasek?*) koji je vodio do današnjeg sela Miha-ljevac. Treći naznačeni put je vodio od doline rijeke Une, preko Kamenskog polja (*Kamenu Polie*) do ju-goistočnog ruba Koreničkog polja i nekadašnje sred-njovjekovne utvrde Farkašić, prema kojoj je i nazvan (*Farkasitz*). Riječ je o srednjovjekovnom putu koji je bio poznat kao Vražji vrtal.<sup>25</sup> Na karti su također pri-kazana dva puta koja su preko planine Ozeblin vodila u Krbavsko polje. Značajniji je bio put preko današ-njeg Mazina (*Masin*) te je prikazan i na ranije anali-ziranim kartama. Taj se put na krajnjim sjevernom rubu Mazinske zaravni račvao u dva smjera. Jedan je vodio prema Lapačkom polju (*Masinska Klisura*), dok je drugi (*Lubanderiik*) vodio direktno prema dolini ri-jeke Une. Drugi put u Krbavsko polje koji je prikazan na karti, a koji nije imenovan, srednjovjekovni je put kroz Kozju Dragu podno prijevoja Kuk (*Kuk*), koji je započinjao na samom istočnom rubu Krbavskog polja podno grada Udbine.<sup>26</sup>

Druga karta s vrlo detaljnim prikazom Like i Krba-ve je nedatirana karta koja prikazuje prostor današnje gorske Hrvatske, a naslovljena je *Mappa della Croatia superiore et inferiore, fatta da me quando fui spedito a riconsocere le nove conquiste in essa, e stabilire una linea di sicuro confine fra li due Imperiui Cesareo et Ottomano e Republica di Venezia* (Prilog 9a).<sup>27</sup> Na ovoj karti na lič-ko-krbavskom prostoru zabilježeni su oronimi Velebit (*Velebiz M.*), Srednjagora (*Cricgna Gorra*) i Plješivica (*Plesevizza M.*). Na prostoru Ličkog polja označena su naselja Kosinj (*Cusin*), Perušić (*Perusik*), Novi (*Nowi*), Bilaj (*Belai*) i Lovinac (*Louniaz*), dok su od hidronima obilježeni rijeka Lika (*Licca f*) te potoci *Vressizza* kod Perušića, potom Novčica (*Nouissza f.*) kod Novoga te potok Počiteljica (*Pogitalizza f*) kod današnjeg istoi-menog mjesta, kao i potok *Senizza* pokraj Lovinca. Ta-

kođer je zanimljivo da je na karti obilježen stijenj, tj. kamena glava Zir (*Zir*), ali je i ucrtana pozicija pla-nirane utvrde u blizini ušća potoka Novčica u Liku, tj. na prostoru današnjeg grada Gospića (Prilog 9b).

Na prostoru Krbavskog polja (*CORBAUIA*) znatno je manje ucrtanih geografskih podataka pa je tako samo naznačeno ime naselja Udbina (*Uduina*) bez oznake za isto, ali je zato na prostoru današnjeg Buni-ća (*Bonik*) ucrtana pozicija planirane utvrde. Također, prikazana su dva prijelaza preko planine Plješivice. Zapadnijem nije navedeno ime (*PASSO*), ali se prema njegovoj poziciji može pretpostaviti kako je riječ o ra-nije spomenutom prolazu kod utvrde Farkašić. Istoč-ni je nazvan prijelaz Kuk (*PASSO di Cruca*) te je vje-rojatno opet riječ o prolazu kroz Kozju Dragu podno vrha Kuk (*M. Cruk*). Ponad oba prolaza prikazani su čardaci (Prilog 9b).

I konačno, u ovu skupinu se može svrstati i neda-tirana karta *Tabula singularis Comitatum Likae et Cor-baviae*, koja pojedinačno donosi najviše geografskih podataka o ličkom i krbavskom prostoru (Prilog 10a).<sup>28</sup> Jedan primjerak ove karte čuva se i u Kartografskoj zbirci Hrvatskog državnog arhiva u Zagrebu, a autor-stvo karte atribuirano je Pavlu Ritteru Vitezoviću i da-tirana je oko 1707. godine.<sup>29</sup> Sama karta je podijeljena na četiri dijela. U gornjem desnom dijelu je prikaz srednjovjekovne utvrde Gračac i planiranog novog bastionskog utvrđenja oko nje (Prilog 10b). Ispod ovoga nalazi se prikaz srednjovjekovne Udbine i isto tako planiranog novog bastionskog utvrđenja oko nje (Prilog 10c). U donjem desnom kutu nalazi se kartu-ša s naslovom karte i legendom. Cijeli lijevi dio karte donosi detaljni kartografski prikaz ličko-krbavskog prostora (Prilog 10d).

Na tom prikazu cijeli je prostor srednjovjekovne Ličke i Krbavske županije planinskim lancima odvo-

24 O srednjovjekovnom komunikacijskom pravcu kroz Plitvička jezera vidi: Kekez, Pleše i Sekulić 2018, 79-82.

25 Riječ je o prometnom pravcu korištenom i u vrijeme glasovite Krbavske bitke 1493., ali i o mjestu pogibije bana Petra Berislavića 1520. godine (Mijatović 2005, 121).

26 O srednjovjekovnom putu kroz Kozju Dragu, više vidi: Kekez 2009, 76-77.

27 IT-BUB-1044, kut. 50, sec. 13

28 IT-BUB-1044, kut. 50, sec. 46.

29 Marković 1965a, 279.

jen od susjednih prostora. Tako je na sjeveru prikazan planinski lanac Plješevice i Ozeblina, koji je na karti krivo označen kao *MONS CAPELLA*, a koji je Kravsku županiju (*COMITATUS CARBAVIAE*) odvajao od Turske Hrvatske (*CROATIA TURCICA*). Na jugu je prikazan planinski lanac Velebita (*MONS MARINVS*), koji je Ličku županiju (*COMITATUS LICAE*) odvajao od morlačkog prostora (*MORLAQUIA*) i Dalmacije (*DALMATIA*). Na zapadu je prostor Ličkog polja i Gacke, tj. Otočca (*OTTOSCHATS*), bio odvojen planinom Dražicom (*MONS DRAGITZA*). Prostor Kravskog polja je na istoku neimenovanim planinskim lancem odvojen od Bosne (*BOSNIA*). Također je ucrtano i Ličko sredogorje (*MONS MEDIVS*) između Kravskog i Ličkog polja.

Na prostoru Ličkog polja označena su naselja Kosinj (*Custiin*), Pazarište (*Pazaritz*), Novi (*Novy*), Gospić (*gospicht*), Budak (*Budack*), Mušaluk (*Musaluk*), Perušić (*Perouchitz*), Široka Kula (*Sirococola*), Bilaj (*Bellay*), Ribnik (*Rebenick*), Lička Ostovica (*ostravitza*), Vrebac (*Rebatz*), Medak (*Modach*), Raduč (*Radouze*), Lovinac (*Louduignatz*), Gračac (*GRACHATZ*) te kuća kapetana Vakule (*capitana Vacula*) na prostoru današnje Gornje Ploče, baš kao i različiti putevi koji su ta naselja povezivali. Od vodotoka na prostoru Ličkog polja ucrtane su rijeke Lika (*Lica fl.*) i Hotuča (*otouchia fl*) te rječica Jadova (*Yadaya fl.*) pokraj Ličke Ostrovice i njezina pritoka potok Barleta (*Barleta fl.*), ali i rječica Ričica (*Richitza fl.*), koja se ulijeva u Hotuču, te rječica Oplenica (*Oblenitza fl.*) kod Lovinca, kao i potok Novčica kod današnjeg Gospića (*Novitza fl.*). Također treba reći da je na prostoru južnog dijela Ličkog polja ucrtan i stijenjak Zir (*la Zire*).

Na prostoru Kravskog polja ucrtan je znatno manji broj naselja, što svakako ukazuje na manju naseljenost toga kraja. Tako je ucrtana Udbina (*OUTVIGNA*) kao najznačajnije naselje toga kraja, ali i Bunić (*Bonitch*) na krajnjem zapadnom dijelu Kravskog polja. Vrhovinsko i Koreničko polje su na ovoj karti prikazani kao jedno te su na njemu prikazana naselja Vrhovine (*Vergouine*) i Korenica (*Corenitza*). Zanimljivo je uočiti kako je po sredini toga Kravskog polja, zapadno od Udbine, i to na prostoru današnjeg naselja Krava ucrtano tursko groblje (*Cimeterium Tur-*

*cicum*). Također na prostoru Kravskog polja ucrtan su putovi, što nije slučaj s Koreničkim poljem, a na prostoru Kravskog polja ucrtana je i rijeka Kravica, iako joj nije naznačeno ime.

Posebnu zanimljivost ovoj karti daju ucrtani pravci, tj. prolazi kroz planinske masive. Riječ je o komunikacijskim prometnim pravcima koji su korišteni u periodu osmanske vlasti, a vjerojatno i u ranijem, tj. srednjovjekovnom periodu. Tako su u masive Ličke Plješevice i Ozeblin u Kravsko polje vodili sljedeći putovi, i to gledano od zapada prema istoku: neimenovani pravac do Ličke Jesenice (*Vasentitza*), potom *Plituitza Via* (s prostora Plitvičkih jezera do Koreničkog polja), pa *Zavaillay Via* (s prostora Zavalja do Koreničkog polja), te *Caminski Via* (iz gornjeg Pounja do Koreničkog polja), kao i *Carlovitz Via* (s prostora Lapačkog polja u Kravsko polje), ali i *Codziag Via* (s prostora Lapačkog polja kroz klanac Kozja draga u Kravsko polje), *Cuq Via* (s prostora Lapačkog polja podno vrha Kuk u Kravsko polje) i *Mazin Via* (s prostora gornjeg Pounja do Mazinskog polja). S druge strane, kroz masiv Velebita prikazani su sljedeći putovi, i to gledano od zapada prema istoku: *Cucsin Via* (s prostora Kosinjskog polja s dva odvojka), potom *Pazaritz Via* (od Pazarišta do Jablanca (*jablantz*) i Karlobaga (*Carlobago*)), pa *Novy Via* (od Ličkog Novog od Karlobaga), *Pointel Via* (od Medačkog džepa podno srednjovjekovne utvrde Počitelj do Starigrada (*Starigradc*)) i *Luduignatz Via* (od Lovinca do donjeg toka rijeke Zrmanje (*Zermania Fl.*)), kao i *Vratze Via* i *Vichiak Via* (od Gračaca do gornjeg toka rijeke Zrmanje između Obrovca (*Obrevatz*) i Zvonigrada (*Zuonigradc*) te *Propoina Via* (od istočnog dijela Gračačkog polja preko današnjeg sela Velika Popina i Otrića do izvora rijeke Zrmanje). I s treće strane, kroz masiv Ličkog Sredogorja, tj. prostore Kravskog i Ličkog polja, povezivali su sljedeći prikazani pravci, i to gledano sa zapada prema istoku: *Lieubouo Via* (od Bunića u Kravskom polju preko današnjeg prijevoja Ljubovo do Široke Kule), potom *Polapaky Via* (od današnje Podlapače i istoimenog rubnog polja većeg Kravskog polja do Široke Kule), *Rebatz Via* (od Kravskog polja do današnjeg sela Vrebac) i *Plotz Via* (od istočnog dijela Kravskog polja do današnje Gornje Ploče).

## Zaključne misli

U zaključku treba kazati kako kartografski prikazi i skice što se čuvaju u Sveučilišnoj knjižnici u Bologni u sklopu ostavštine grofa Luigija Marsiglija svakako predstavljaju vrlo važan povijesni izvor za istraživanje različitih aspekata prošle povijesne zbilje na hrvatskim povijesnim prostorima te da ta zbirka još uvijek nije dostatno istražena od strane hrvatskih znanstvenika i to poglavito historiografa. U pogledu ovdje analiziranih kartografskih prikaza Like i Krbave u ostavštini grofa Marsiglija treba reći kako je taj prostor razmjerno dobro i redovito prikazivan na različitim vojnim kartama, što i ne čudi zbog izuzetne vojno-strateške važnosti toga prostora koji je postao pogranični prostor unutar Habsburške Monarhije naspram Osmanskog Carstva nakon potpisanog mira u Srijemskim Karlovcima 1699. godine. Dok su s jedne strane Lika i Krbava redovito prikazivane kao dvije zasebne regije u sklopu karata koje prikazuju veći prostor, reflektirajući na taj način ranije podjele

toga prostora još iz vremena srednjega vijeka, četiri ovdje prikazane karte izuzetno su vrijedne za istraživanje vojne i prometno-komunikacijske važnosti, ali i naseljenosti toga kraja u zadnjim godinama i neposrednog nakon završetka Velikog bečkog rata (1683.-1699.). U tom smislu posebno se ističe karta *Tabula singularis Comitatum Likae et Corbaviae* (Prilog 10a), koja donosi kartografske podatke ne samo o različitim utvrđenjima, od kojih su mnoga zabilježena još u srednjem vijeku, već i o prometnim pravcima koji su korišteni tijekom perioda osmanske vlasti nad tim prostorom, ali i u srednjem vijeku. Upravo stoga, važnost ove, kao i ostalih ovdje analiziranih i predstavljenih karata, leži u istraživačkom potencijalu koje one predstavljaju u smislu istraživanja društvene i vojne prošlosti, graditeljske baštine, ali i eko-historije. Za nadati se je da će ovdje predstavljene i objavljene karte poslužiti za daljnja istraživanja kako povjesničarima tako i arheolozima te povjesničarima umjetnosti, ali i da će biti poticaj za daljnja istraživanja ostavštine grofa Luigija Marsiglija što se čuva u Bologni.

## Izvori

- Biblioteca Universitaria di Bologna, Bologna, Republika Italija, 1044 - Luigi Ferdinando Marsili

## Bibliografija

- Bogović, Mile. 1991. "Takozvani Glavinićev opis Like i Krbave iz 1696. godine." *Croatica Christiana periodica* 15, br. 27: 117-128.
- Deák, Antal András, Lapaine, Miljenko i Kljajić, Ivka. 2004. "Johann Christoph Müller (1673-1721)." *Kartografija i geoinformacije* 3, br. 3: 69-80.
- Faber, Eva. 2000. "Lika and Krbava under the Administration of the Inner Austrian Court Chamber." In *Constructing Border Societies on the Triplex Confinium*, edited by Drago Roksandić i Nataša Štefanec, 157-185. Budapest: Central European University.

- Goldstein, Ivo. 1997. "Značaj Krbavske bitke 1493. godine u hrvatskoj povijesti." U *Krbavska bitka i njezine posljedice*, uredio Dragutin Pavličević, 22-27. Zagreb: Hrvatska matica iseljenika; Filozofski fakultet, Zavod za hrvatsku povijest.
- Gruber, Siegfried. 2000. "Good Luck for Pioneers and Bad Luck for Latecomers: Different Settlement Patterns in Resettling Lika around 1700." U *Constructing Border Societies on the Triplex Confinium*, uredili Drago Roksančić i Nataša Štefanec, 141-155. Budapest: Central European University.
- Kekez, Hrvoje. 2009. "Bernardin Frankapan i Krbavska bitka: je li spasio sebe i malobrojne ili je pobjegao iz boja?" *Modruški zbornik* 3, br. 3: 65-101.
- Kekez, Hrvoje, Tajana Pleše i Petar Sekulić. 2018. "Plitvički Krčingrad i Babonići – prilog kontekstualizaciji vremena gradnje." *Povijesni prilozi* 37, br. 54: 65-99.
- Klaić, Vjekoslav. 1902. "Građa za topografiju Ličko-krbavske županije u srednjem vijeku." *Vjesnik Arheološkog muzeja u Zagrebu* 6, br. 1: 1-31.
- Kruhek, Milan. 1995. *Krajiške utvrde i obrana Hrvatskog kraljevstva tijekom 16. stoljeća*. Zagreb: Institut za suvremenu povijest.
- Lopašić, Radoslav, ur. 1889. *Spomenici Hrvatske Krajine*, knj. 3. Zagreb: Jugoslavenska akademija znanosti i umjetnosti.
- Lovarini, Emilio. 1930. *Autobiografia di Luigi Ferdinando Marsili messa in luce nel secondo centenario della morte di lui dal comitato Marsiliano*. Bologna: N. Zanichelli.
- Marković, Mirko. 1965. "Pavao Vitezović kao kartograf." *Senjski zbornik*, god. 1, br. 1: 160-164.
- Marković, Mirko. 1965a. "Kartografska zbirka Arhiva Hrvatske u Zagrebu." *Arhivski vjesnik* 7-8, br. 1: 373-388.
- Mažuran, Ive. 1998. *Hrvati i Osmansko Carstvo*. Zagreb: Golden marketing.
- Mijatović, Anđelko. 2005. *Bitka na Krbavskom polju 1493. godine*. Zagreb: Školska knjiga.
- Molnár, Mónika F. 2014. "An Italian Information Agent in the Hungarian Theatre of War: Luigi Ferdinando Marsigli between Vienna and Constantinople." In *A Divided Hungary in Europe: Exchanges, Networks and Representations, 1541-1699*, edited by Szymon Brzeziński i Áron Zarnóczy, 85-105. Newcastle upon Tyne: Cambridge Scholars Publishing.
- Olschki, Leo S., ed. 1928. *Catologo dei manoscritti di Luigi Ferdinando Marsili conservati nell' Biblioteca Universitaria di Bologna*. Firenze.
- Pavičić, Stjepan. 1990. *Seobe i naselja u Lici*. Gospić: Muzej Like.
- Pejnović, Dane. 1997. "Geopolitički položaj Krbave u srednjovjekovnom, osmanlijskom i vojnokrajiškom razdoblju." U *Krbavska bitka i njezine posljedice*, uredio Dragutin Pavličević, 51-61. Zagreb: Hrvatska matica iseljenika; Filozofski fakultet, Zavod za hrvatsku povijest.
- Pejnović, Dane. 2003. "Etapе širenja prostornog pojma Like." U *Lika i Ličani u hrvatskom jezikoslovlju*, uredio Marko Samardžija, 31-63. Zagreb: Institut za hrvatski jezik i jezikoslovlje, 2003.
- Pleše, Zlatko. 2000. "Bolonjski grof i hrvatski barun: odnosi Luigija Ferdinanda Marsiglija i Pavla Rittera Vitezovića u utvrđivanju hrvatskih granica." *Croatica Christiana periodica* 24, br. 46: 49-76.
- Sladović, Manojlo. 1856. *Povēsti biskupijah senjske i modruške ili krbavske*. Trst: Tiskom Austrianskog Lloydja.
- Slukan, Mirela. 2001. *Kartografski izvori za povijest Triplex Confiniuma*. Zagreb: Hrvatski državni arhiv; Filozofski fakultet, Zavod za hrvatsku povijest
- Stoye, John. 1994. *Marsigli's Europe, 1680-1730. The Life And Times of Luigi Ferdinando Marsigli, Soldier And Virtuoso*. New Haven: Yale University Press.







Prilog 2a – karta glavnih prometnih pravaca od Beča do Senja i Iloka (izvor: IT-BUB-1044, kut. 49, sec. 21)



Prilog 2b – detalj: prikaz Like i Krbave

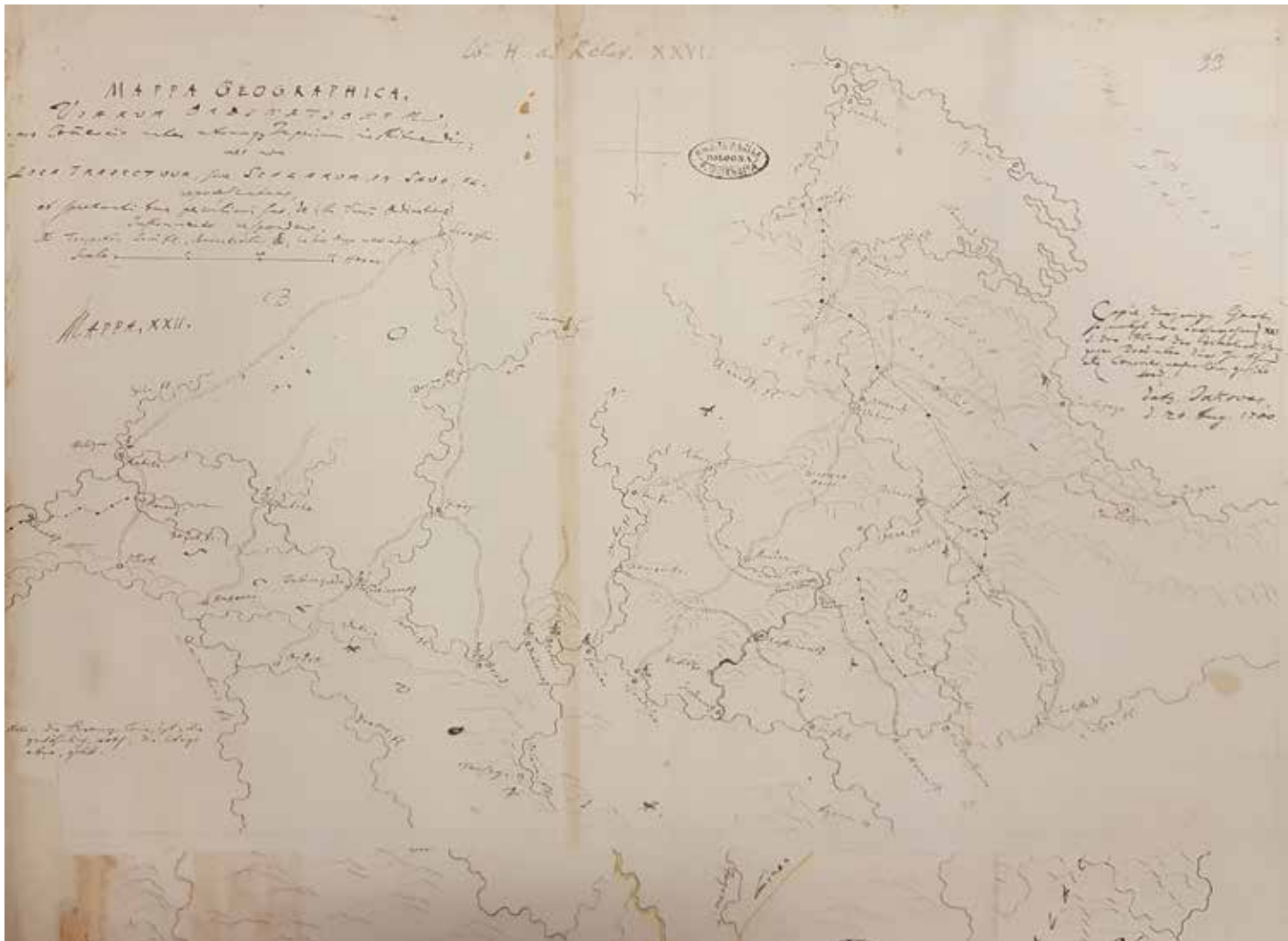

Prilog 3a – karta s prikazima cesta i riječnih prijelaza na rijekama Savi i Uni (izvor: IT-BUB-1044, kut. 49, sec. 22)



Prilog 3b – detalj: prikaz Like i Krbave





Prilog 4a – karta s prikazom granice s Osmanskim Carstvom od Jadranskog do Crnoga mora (izvor: IT-BUB-1044, kut. 50, sec. 4)



Prilog 4b – detalj: prikaz Like i Krbave

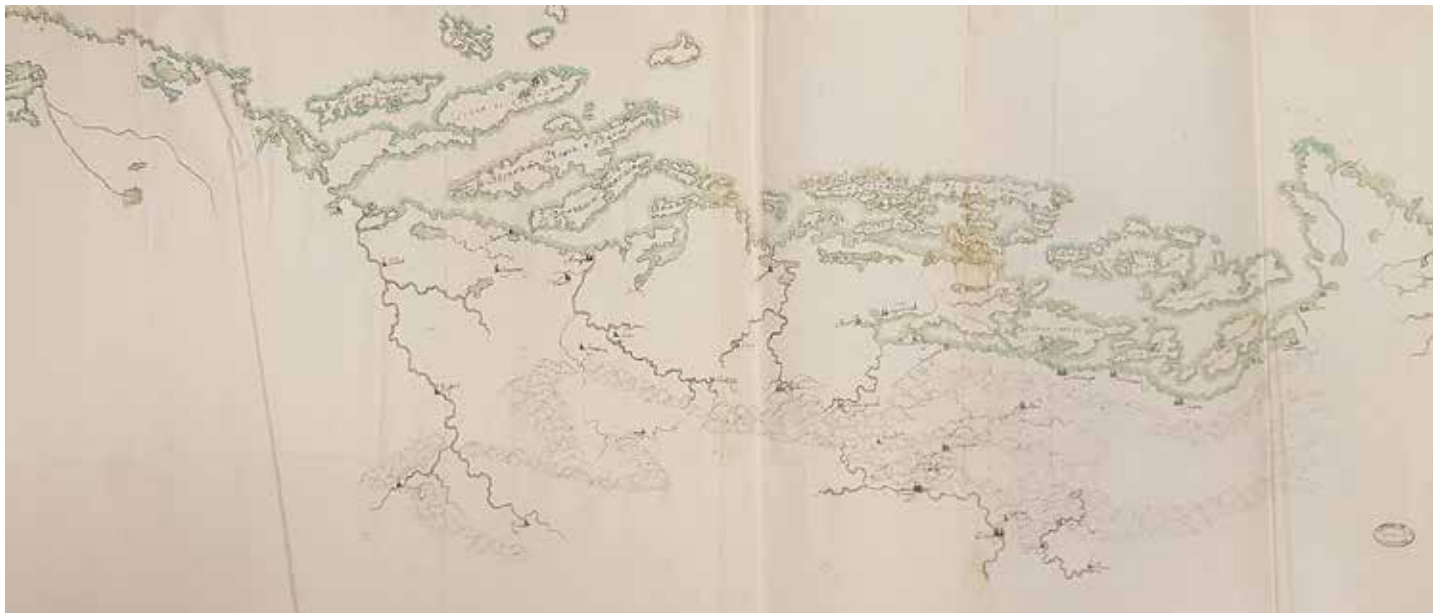

Prilog 5a – karta s prikazom istočne jadranske obale od Istre do Pelješka s bližim zaleđem (izvor: IT-BUB-1044, kut. 50, sec. 6)



Prilog 5b – detalj: prikaz Like i Krbave



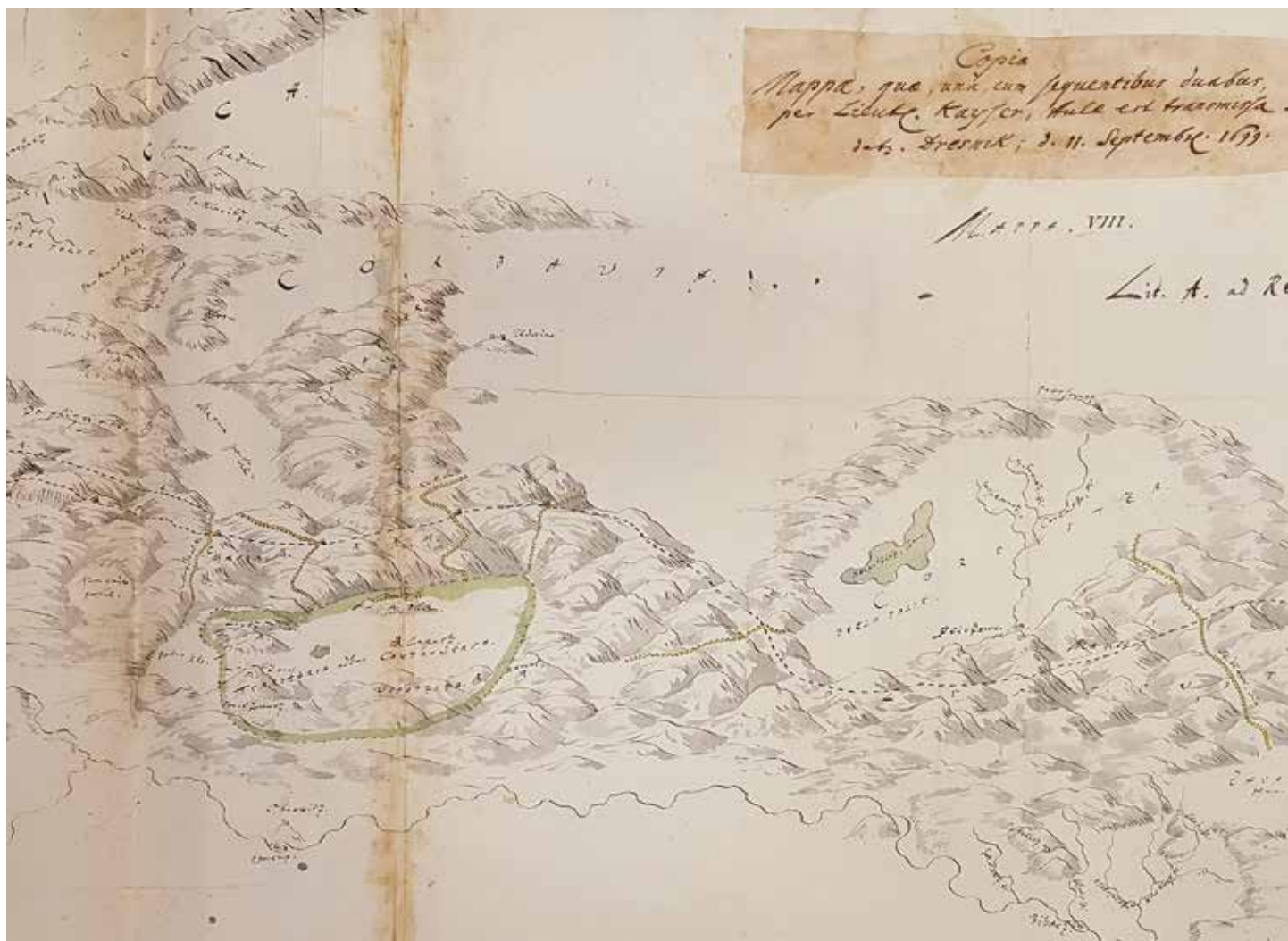

Prilog 6 – karta granice od tromeđe do Drežnika – segment  
(izvor: IT-BUB-1044, kut. 49, sec. 10)

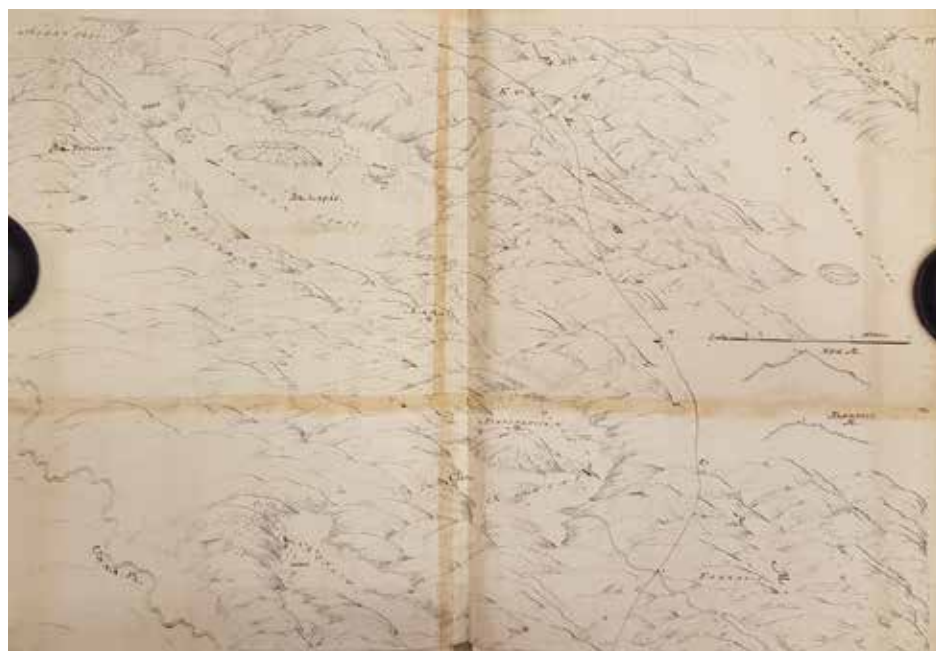

Prilog 7 – karta granice od Lapačkog do Krbavskog polja – segment  
(izvor: IT-BUB-1044, kut. 39, sec. 6, fol. 16)



Prilog 8a – karta s detaljnim prikazom granične crte od tromede do ušća rijeke Une u Savu (izvor: IT-BUB-1044, kut. 49, sec. 13)



Prilog 8b – detalj: prikaz Like i Krbave



KARTOGRAFSKI PRIKAZI LIKE I KRBAVE U OSTAVŠTINI GROFA LUIGIJA MARSIGLIJA (1658.-1730.)



Prilog 9a – karta Gornje i Donje Hrvatske (izvor: IT-BUB-1044, kut. 50, sec. 13)



Prilog 9b – detalj: prikaz Like i Krbave

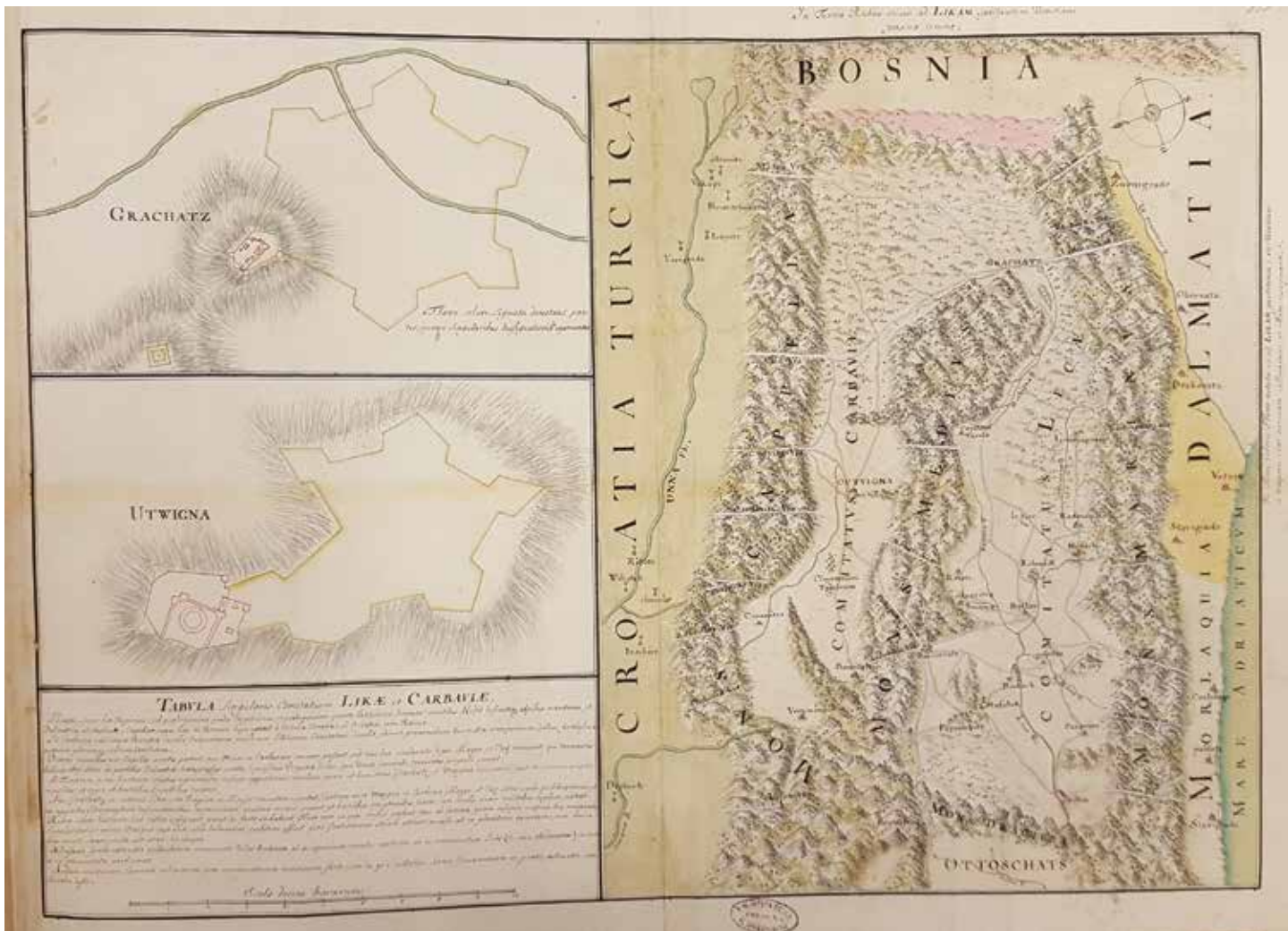

Prilog 10a – karta Krbavske i Ličke županije (izvor: IT-BUB-1044, kut. 50, sec. 46)



Prilog 10b – detalj: plan utvrde i naselja Gračac



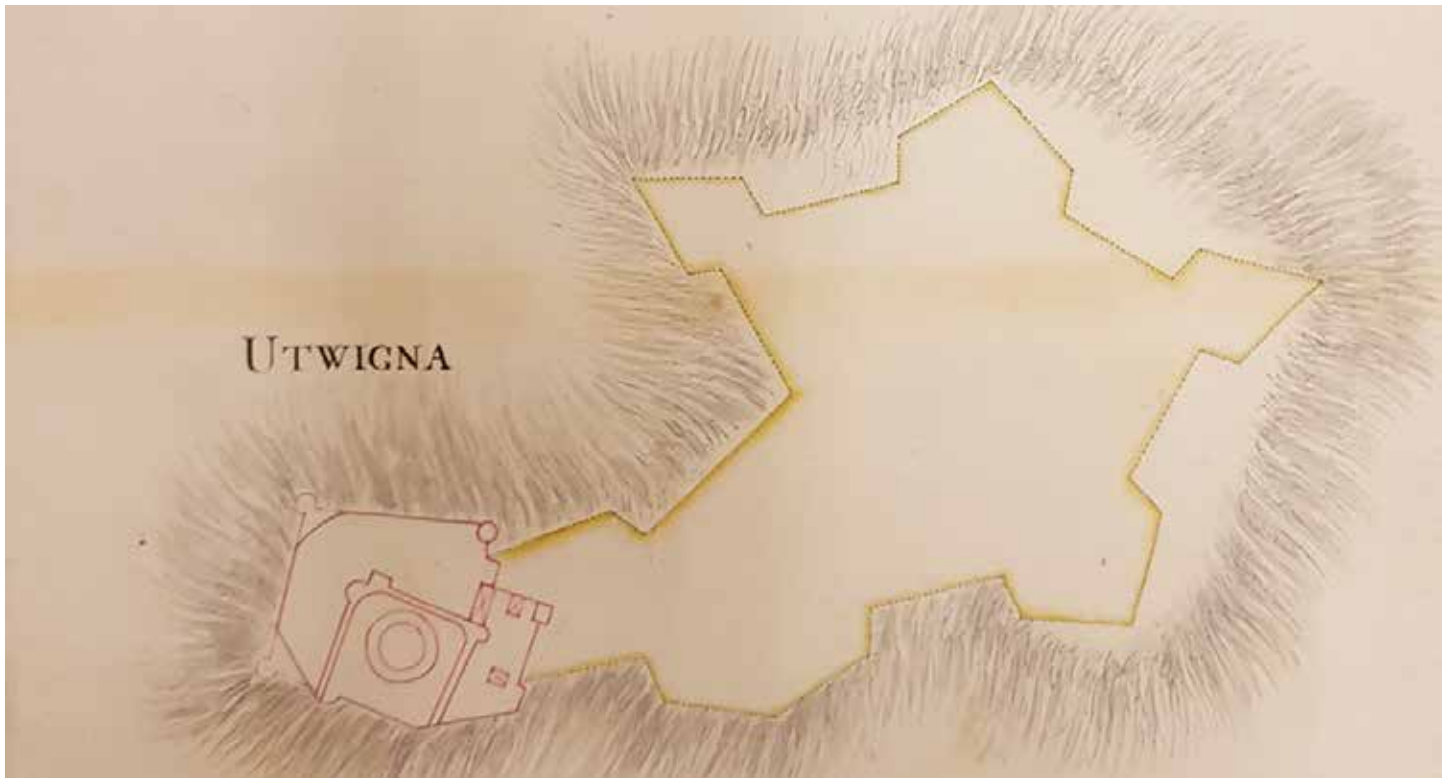

Prilog 10c – detalj: plan utvrde i naselja Udbina

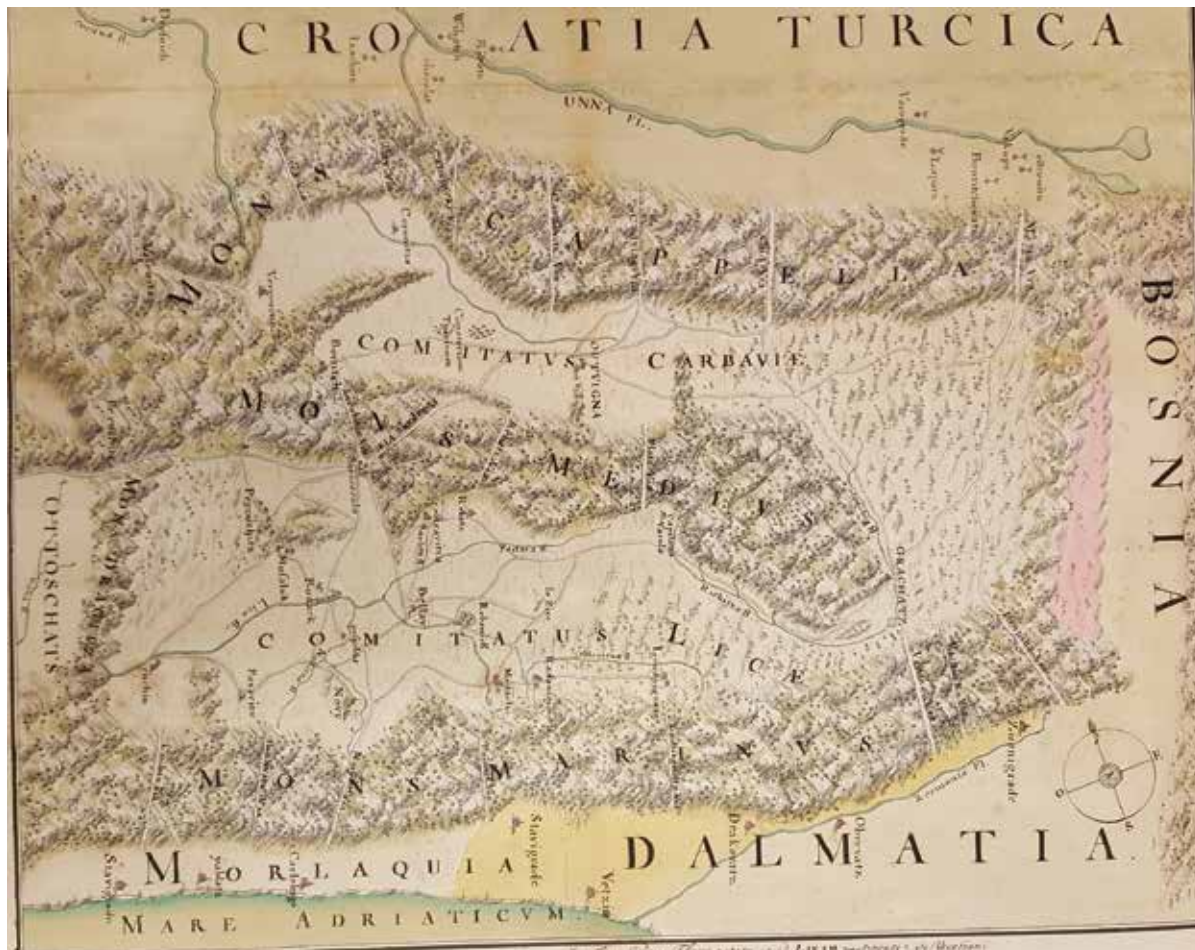

Prilog 10d – detalj: karta Krbavske i Ličke županije

## Cartographic Presentations of Lika and Krbava in the Legacy of Count Luigi Marsigli (1658-1730)

Count Luigi Marsigli's legacy is mainly preserved today in Bologna's University Library (Biblioteca Universitaria di Bologna). It is a vast collection of various historical documents, featuring many geographic maps and sketch maps made by the Count himself or different cartographers in his service. Most of these maps and sketches were created as a result of the activities of a commission that was supposed to demarcate the borderline with the Ottoman Empire upon the signing of the Peace Treaty of Karlowitz and pertain to Croatian and Hungarian historical regions. They primarily feature the border areas of the Ottoman Empire. The maps are very important due to their precision and the numerous data they contain. Often, they present areas mirroring their picture not only at the time of their creation, in the late 17<sup>th</sup> and early 18<sup>th</sup> centuries, but also an earlier picture of the areas from the Ottoman and even medieval periods. The paper presents, analyses and publishes ten maps of Lika and Krbava kept in the legacy of Count Luigi Marsigli. The maps are divided into two groups. The first group comprises presentations of Lika and Krbava on maps portraying a larger area, whereas in the second group of maps the focus is on Lika and Krbava exclusively.

**Key words:** Count Luigi Fernando Marsigli, Lika, Krbava, Historical cartography, Karlowitz Peace Treaty, Late 17<sup>th</sup> century.

# Internationales Komitee vom Roten Kreuz und Aktivitäten in Genf zugunsten der Opfer des Zweiten Weltkriegs

MARIO KEVO

Kroatische katholische Universität

Zagreb, Kroatien

Basierend auf Archivquellen und Literatur präsentiert der Autor einige Aspekte der diplomatischen Aktivitäten des Internationalen Komitees vom Roten Kreuz (IKRK) aus Genf bei Treffen mit offiziellen und inoffiziellen Vertretern der Organisationen des Roten Kreuzes von damaligen Territorium des Königreichs Jugoslawien während des Zweiten Weltkriegs. Es handelt sich um Kontakte zwischen dem IKRK und des Komitees vom Roten Kreuz des Königreichs Jugoslawien aus London sowie mit dem Roten Kreuz des Unabhängigen Staates Kroatien und dem Jugoslawischen Roten Kreuz auf der Insel Vis. Obwohl die Aktivitäten des IKRK ausschließlich humanitärer Natur waren, hatten sie auch politischen Charakter. Die Vertreter des IKRK kamen oft mit den politischen Strukturen aller Staaten der Welt, um die Bedingungen für die Anwendung des internationalen Kriegsrechts sicherzustellen. IKRK war eine private Organisation von Bürgern der Schweiz, aber ihr diplomatischer Status wurde von der Schweizerischen Eidgenossenschaft gewährleistet. Deshalb waren die Behörden der Schweiz für alle politischen Aktivitäten verantwortlich und folglich hatten die akkreditierten Vertreter des IKRK einen diplomatischen Status.

**Schlüsselwörter:** Zweiter Weltkrieg; Internationales Komitee vom Roten Kreuzes (IKRK); Jugoslawien; Unabhängiger Staat Kroatien (USK); Volksbefreiungsbewegung Jugoslawiens.

## Einleitende Bemerkungen

Das Internationale Komitee vom Roten Kreuz (IKRK) aus Genf (Schweizerische Eidgenossenschaft) übt seine Arbeit unter Kriegsbedingungen zugunsten Kriegsopfern auf der Grundlage des internationalen Kriegsrechts aus, wie es in den *Genfer* und *Haager*

*Konventionen* enthaltenen ist.<sup>1</sup> Die wichtigsten Aspekte dieser Arbeit während des Zweiten Weltkriegs waren die Hilfe für Kriegsgefangene und die Unterstützung für die kranken und verwundeten Mitglieder der Kriegsparteien, aber auch für alle anderen Kategorien von Kriegsopfern.<sup>2</sup> Bei der Durchführung dieser Tätigkeit war das IKRK durch seine ständigen

---

\* Der Artikel ist Teil des Projekts mit dem Titel „Rat, žrtve, nasilje i granice slobode u hrvatskoj povijesti 20. stoljeća“ (IP-2019-04-6673) („Krieg, Opfer, Gewalt und die Grenzen der Freiheit in der kroatischen Geschichte des 20. Jahrhunderts“). Das Projekt wird am Kroatischen Institut für Geschichte in Zagreb durchgeführt und von der Kroatischen Wissenschaftsstiftung finanziert.

1 *Convention Relating to the Treatment of Prisoners of War; Geneva Conventions for the Protection of War Victims; Les Conventions de Genève de 1929; The Geneva Convention of 1906; The Hague Conventions and Declarations of 1899 and 1907*; Über die frühere Periode mehr sehen: Kevo, Herman-Kaurić, „Ženevske i Haaške konvencije u teoriji i praksi“, 311-360.

2 *Documents sur l'activité du CICR en faveur des civils détenus dans les camps de concentration Allemagne; Inter Arma Caritas; Rapport du CICR, volume III: Actions de Secours; Report of the ICRC, volume I: General Activities; Report of the ICRC, volume II: The Central Agency for Prisoners of War; Report of the Joint Relief Commission; The Work of the ICRC for Civilian Detainees; Huber, The Principles; Bugnion, The ICRC and Protection of War Victims; Djurović, The Central Tracing Agency of the International Committee of the Red Cross.*

Missionen in den kriegführenden Staaten aktiv. Seine ständigen Delegierten waren bei den nationalen Organisationen des Roten Kreuzes und bei den Zentralbehörden einzelnen Staates akkreditiert. Neben den ständigen Delegierten entsandte die Führung des IKRK manchmal Sonderdelegationen, um in direkten Gesprächen mit den nationalen Rotkreuzorganisationen und den zentralen politischen Behörden der einzelnen Staaten die wichtigsten Aspekte der Arbeit zu verhandeln. Im Kontakt mit den zentralen politischen Behörden behandelte das IKRK die politischen Fragen, für welche die Bundesbehörden der Schweizerischen Eidgenossenschaft zuständig waren. Der Grad der Beziehungen, den das IKRK zu einem bestimmten Staat knüpfte, war identisch mit dem Grad der politischen Beziehungen welche die schweizerischen Bundesbehörden zu demselben Staat hatten.<sup>3</sup> So verließ sich das IKRK in Kontakten mit einzelner Staaten auf die außenpolitische Ausrichtung der eidgenössischen Behörden. Zudem verfügten die akkreditierten Vertreter des IKRK über diplomatische Immunität, die von der Schweizerischen Eidgenossenschaft gewährleistet war. Beim Durchsetzen des Prinzips der Konfliktvermeidung unterhielt das IKRK aus Genf informelle Beziehungen zu nicht anerkannten nationalen Organisationen des Roten Kreuzes oder zu ihren Staaten, die während des Kriegsbedingungen gegründet wurden. Ein breites Netz von ständigen Missionen in der ganzen Welt und eine Reihe von Sonderdelegationen, die sich mit spezifischen Fragen der Arbeit des IKRK befassten, machten Genf zu einem wichtigen Treffpunkt für Informationen aus ganzer Welt während des Zweiten Weltkriegs. Der Sitz des Internationalen Komitees vom Roten Kreuz war, wie angedeutet, im Genf. Dort hatten ihren Sitz das Internationale Rote Kreuz, die Liga der Rotkreuzgesellschaften (heute Internationale Föderation) und verschiedene diplomatisch-konsularische Missionen. Folglich waren die diplomatischen Aktivitäten sehr umfangreich.

Hier möchte ich ihre Aufmerksamkeit lenken auf einige ausgewählte Aspekte des Themas in Bezug auf besondere Delegationen aus einzelnen Staaten, die zum Treffen mit dem IKRK entsandt waren. Diese hatten direkten Einfluss auf die Arbeit des Kroatischen Roten Kreuzes des Unabhängigen Staates Kroatien, sowie auf die Arbeit des Jugoslawischen Komitee vom Roten Kreuz aus London und auf die Arbeit des Jugoslawischen Roten Kreuz, welches von Mitgliedern des Nationalen Komitees für die Befreiung Jugoslawiens auf der Insel Vis gegründet wurde.

### *Kroatisches Rotes Kreuz des Unabhängigen Staates Kroatien (Zagreb)*

Die humanitäre Arbeit des IKRK wurde mit sehr reicher diplomatischer Tätigkeit in Genf kombiniert. In ihrem Rundschreiben (Nr. 365) vom 17. September 1941 erklärte die Führung des IKRK aus Genf ihre Position zur Nichtanerkennung neuer nationaler Rotkreuzgesellschaften, welche unter Kriegsbedingungen gegründet wurden.<sup>4</sup> Die nationale Gesellschaft des Roten Kreuzes des Unabhängigen Staates Kroatien war keine Ausnahme von der proklamierten Politik. Auf der Grundlage des Prinzips der Vermeidung von Konflikten und Konfrontationen hat das IKRK informelle Beziehungen mit nicht anerkannten Organisationen des Roten Kreuzes und mit den Behörden von ihren Staaten, die unter Kriegsbedingungen geschaffen wurden, aufgenommen. Aus diesen Grund hat das IKRK eine Sonderdelegation unter der Leitung von Dr. Robert Schirmer nach Zagreb entsandt, um die Beziehungen mit der nationalen Organisation des Roten Kreuzes und mit den Behörden des Unabhängigen Staates Kroatien zu arrangieren.<sup>5</sup> Dr. Schirmer besuchte Zagreb am Ende Dezember 1942, wo er Verhandlungen mit Vertretern der nationalen Organisation des Roten Kreuzes, sowie mit Regierungsbeamten

3 Mehr sehen Kevo, „Imenovanje stalnog predstavnika“, 209-234.

4 „Constitution et situations particulières des Sociétés de Croix-Rouge en temps de guerre“, 763-767.

5 Dienstinstruktion für Herrn Schirmer, 07. XII. 1942, CH-ACICR, G. 3 - Missions, Délégations, 1939-1950, G. 3/48a – Croatie, Mission Schirmer en Croatie (XII.42-I.43.); Kevo, „Posjet poslanika“, 551-552.



und mit dem Erzbischof von Zagreb führte. Nachdem der Unabhängige Staat Kroatien auf der Grundlage der getroffenen Vereinbarungen den *Genfer Konventionen* beigetreten war, ernannte das Internationale Komitee vom Roten Kreuz Julius Schmidlin Jr. zum ständigen Vertreter in Zagreb.<sup>6</sup> Nach seiner Ernennung zum Ständigen Delegierten des IKRK beim Unabhängigen Staat Kroatien sollte Schmidlin die Aktivitäten im Rahmen der Tätigkeit der Zentralagentur für Kriegsgefangene fördern, Daten über Lager sammeln und Korrespondenz zwischen Kriegsgefangenen und internierten Zivilisten erhalten. Schmidlin intervenierte daher oft im Außenministerium und forderte die Regierung auf, die Erklärung abzugeben, in welcher die Bestimmungen über Kriegsgefangene auf internierte Zivilisten ausgedehnt sein sollten. Somit hatten sowohl die Zentralregierung als auch die nationale Organisation des Roten Kreuzes *de facto* Beziehungen zu den Schweizer Behörden. Ebenso pflegten sie die Beziehungen zum IKRK aus Genf. Allerdings gab es keinen Ständigen Vertreter des Unabhängigen Staates Kroatien in Genf, da fraglich war, ob die Schweizer Bundesbehörden seine Ernennung zum Ständigen Vertreter des Unabhängigen Staates Kroatien in Genf zulassen würden. Aus diesem Grund haben die Behörden des Unabhängigen Staates Kroatien

die Aufrechterhaltung diplomatischer Kontakte mit dem IKRK dem Generalkonsul in Zürich überlassen.<sup>7</sup> Unmittelbar nach der offiziellen Kontaktaufnahme tauschten die Führung des IKRK und Josip Milković, Konsul des Unabhängigen Staates Kroatien in Zürich, mehrere Briefe aus.<sup>8</sup> Dr. Huber schrieb mehrere Briefe an Konsul Milkovic über die Sonderdelegation des IKRK in den Unabhängigen Staat Kroatien.<sup>9</sup> Mitte 1943 entsandte das IKRK eine Sonderdelegation von Genf nach Mitteleuropa, bestehend aus hochrangigen Mitgliedern des IKRK. Unter der Leitung von Dr. Edouard Chapuisat und Dr. David de Traz diese Sonderdelegation besuchte Ungarn, Rumänien, Bulgarien, die Slowakei und hielt sich vom 16. bis 22. Juni 1943 in Zagreb, in das Unabhängige Staat Kroatien, auf.<sup>10</sup> Dort diskutierten sie das Thema der Kriegsgefangenen, Juden und die allgemeine Tätigkeit des Roten Kreuzes.<sup>11</sup> Gleichzeitig trafen sie sich mit Erzbischof Stepinac, mit dem sie besprachen, Hilfe für die Juden zu schicken.<sup>12</sup> Dieselben Themen diskutierten sie auch mit dem Staatschef Ante Pavelić und mit dem Innenminister Mile Budak.<sup>13</sup> Dr. Chapuisat und Dr. de Traz wurden von Milovan Žanić, dem Kommissar des Kroatischen Roten Kreuzes, empfangen. Während ihres Besuchs in Zagreb besuchten spezielle Vertreter des IKRK das Zentralbüro des Kroatischen

6 Croatie – Note Nr. XVI von J. Schmidlin an das IKRK in Genf, 27. IV. 1943, CH-ACICR, G. 6, Application des Conventions, Extension des Conventions, 1939-1950., G. 6/III, Application convention A-F, 1<sup>er</sup> Septembre 1942-31.12.1950.; Bekanntmachung des zivilen Teils des *Service yougoslave*, 23. III. 1943, CH-ACICR, C G2 YU 39=G2 YU 1994.0046.00055, Service yougoslave-Organisation du Service, Rapports d'activité, Statistiques, Modèles de fiches; Kevo, *Veze Međunarodnog odbora Crvenog križa i NDH*, I, 38-41.

7 Mehrere Briefe zwischen Dr. Max Huber und Generalkonsul Dr. Petar Paskijević-Čikara (1942), CH-ACICR, G. 85/Croatie; Mehr sehen: Kevo, „Neki aspekti rada Središnje agencije za ratne zarobljenike Crvenog križa u korist stradalnika s područja Nezavisne Države Hrvatske“, 651-678.

8 Mehrere Briefe zwischen Dr. Max Huber und Konsul Josip Milković (1943.), CH-ACICR, G. 3 - Missions, Délégations, 1939-1950, G. 3/48c(2), Mission en Europe Centrale M.M. Chapuisat et de Traz (1.3.43-17.12.43.).

9 Der Brief von Dr. Max Huber an den Konsul Josip Milkovic, 9. III. 1943, CH-ACICR, G. 3 - Missions, Délégations, 1939-1950, G. 3/48c(2), Mission en Europe Centrale M.M. Chapuisat et de Traz (1.3.43-17.12.43.).

10 Ebenfalls. Reiseplan mit Terminen für Besuche zu einzelnen Staates.

11 Der Brief von Dr. Max Huber an den Konsul Josip Milkovic, 9. III. 1943; Hinweise zu den Ergebnissen von Reisen in mitteleuropäischen Ländern., 2.VII. 1943, 7-8, CH-ACICR, G. 3 - Missions, Délégations, 1939-1950, G. 3/48c(2), Mission en Europe Centrale M.M. Chapuisat et de Traz (1.3.43-17.12.43.).

12 Der Brief Nr. XVII von J. Schmidlin an das IKRK für Herrn Duchosal (Agence centrale des PG), 27. IV. 1943; Dr. E. Chapuisat an Erzbischof Stepinac, 5. VII. 1943, CH-ACICR, G. 3 - Missions, Délégations, 1939-1950, G. 3/48c(2), Mission en Europe Centrale M.M. Chapuisat et de Traz (1.3.43-17.12.43.).

13 Der Brief von Dr. Max Huber an den Konsul Josip Milkovic, 9. III. 1943; Bericht über die Mission in Mitteleuropa, 13. VII. 1943, 7, CH-ACICR, G. 3 - Missions, Délégations, 1939-1950, G. 3/48c(2), Mission en Europe Centrale M.M. Chapuisat et de Traz (1.3.43-17.12.43.).

Roten Kreuzes, die Empfangsstation am Bahnhof Zagreb und das neue Krankenhaus des Kroatischen Rotes Kreuz in der Krajiška-Straße in Zagreb.<sup>14</sup> Bei diesem Besuch wurde ein Gegenbesuch des Präsidenten des Kroatischen Roten Kreuzes beim Zentralbüro des IKRK in Genf vereinbart.

Dr. Kurt Hühn plante im Frühjahr 1943 den IKRK in Genf zu besuchen. Verschiedene Umstände haben diesen Besuch jedoch um ein ganzes Jahr verschoben.<sup>15</sup> Der Beginn der alliierten Bombardierung des Territoriums des Unabhängigen Staates Kroatien beschleunigte Hühns Besuch beim IKRK. Fast zwei Monate nach der schweren Bombardierung von Zagreb, durch anglo-amerikanische Flugzeuge, reiste Dr. Hühn am 15. März 1944 nach Genf. Wie ich bereits erwähnte, es handelte sich um einen Gegenbesuch beim IKRK, dessen Vertreter Dr. Edouard Chapuisat und David de Traz Mitte Juni 1943 das Kroatische Rote Kreuz in einer Sondermission in Mitteleuropa besuchten. Dabei luden sie Präsident Hühn nach Genf ein.<sup>16</sup> Präsident Hühn wurde von Vertretern der Behörden des Unabhängigen Staates Kroatien begleitet. In direkten Gesprächen in Genf sollte Dr. Hühn mit Vertretern des IKRK einige grundsätzliche Fragen zu den Aktivitäten des IKRK im Unabhängigen Staat Kroatien klären. Der Besuch dauerte zwei Wochen und Dr. Hühn kehrte Anfang April 1944 nach Zagreb zurück. In Genf besuchte er alle Institutionen des IKRK und hielt ein Arbeitstreffen mit dem Präsidenten des Internationalen Komitees Dr. Max Huber ab. Dr. Hühn besuchte auch die Internationale Liga der Rotkreuz-

gesellschaften in Genf sowie die nationale Organisation des Schweizerischen Roten Kreuzes in Bern, das im Winter 1943/44 in Zagreb sehr große Mengen an Nahrungsmittelhilfe für Kindern bereitstellte.<sup>17</sup> Ein kurzer Bericht über diesen Besuch wurde in der Review des Internationalen Komitees vom Roten Kreuz veröffentlicht.<sup>18</sup> In diesem Bericht wurde auch die Identität der Person, die zusammen mit Dr. Hühn Genf besuchte, enthüllt. Das war Dr. Hinko Fuxa, Leiter der Abteilung für Internationale Beziehungen des Außenministeriums des Unabhängigen Staates Kroatien. Seine Identität und die Position des hochrangigen Staatsbeamten bestätigten, dass die Behörden des Unabhängigen Staates Kroatien ihre Absicht nicht aufgegeben haben, der Delegation ein starkes politisches Profil zu verleihen.<sup>19</sup> Der ständige Delegierte des IKRK aus Zagreb, über den die Einzelheiten des Besuchs vereinbart wurden, konnte die Identität der vom Präsidenten des Kroatischen Roten Kreuzes begleiteten Person nicht bestätigen.<sup>20</sup> Allerdings, Daten der Liga der Rotkreuzgesellschaften zeigten, dass Dr. Fuxa als Berater der Mission angeführt war. Mit Dr. Hühn besuchte er Ende März das Sekretariat der Liga der Rotkreuzgesellschaften in Genf.<sup>21</sup> Dr. Hühn diskutierte nicht nur wichtige Fragen im Zusammenhang mit der Arbeit des Roten Kreuzes auf dem Territorium des Unabhängigen Staates Kroatien, sondern besuchte auch den Bildhauer Ivan Meštrović, an den er Briefe des Erzbischofs von Zagreb über die Bombenangriffe der Alliierten weiterleitete.<sup>22</sup> Das war ein sehr wichtiges Thema für die Behörden des Unab-

14 "U Zagreb su stigli izaslanici Medjunarodnog odbora Crvenog Križa iz Ženeve", *Nova Hrvatska*, 143, 20. VI. 1943., 8.

15 Note Nr. 120 von Schmidlin an das IKRK in Genf, 24. VII. 1943, CH-ACICR, G. 23 - Visites - du CICR - au CICR, 1939-1950., Croix-Rouges diversés A à D, 1939-1950., G. 23/CR croate (27.04.1943-04.09.1944.)

16 Brief von Dr. Max Huber an den Konsul Milkovic, 9. III. 1943, CH-ACICR, G. 3 - Missions, Délégations, 1939-1950, G. 3/48c(2), Mission en Europe Centrale M.M. Chapuisat et de Traz (1.3.43-17.12.43.); "Hrvatski Crveni Križ podielio pripomoći u iznosu od 5,750.000 Kuna", *Nova Hrvatska* (Zagreb), 64, 16. III. 1944, 5.

17 "Djelatnost Hrvatskog Crvenog Križa", *Nova Hrvatska* (Zagreb), 79, 2. IV. 1944, 9.

18 *Revue Internationale de la Croix-Rouge*, XXVI, No. 304, Genève, Avril 1944, 304.

19 *Revue Internationale de la Croix-Rouge*, XXVI, No. 304, Genève, Avril 1944, 304.

20 Note Nr. XXI von Schmidlin an das IKRK in Genf (Reise d. Präsidenten des kroatischen Roten Kreuzes nach Genf), 27. IV. 1943, CH-ACICR, G. 23 - Visites - du CICR - au CICR, 1939-1950., Croix-Rouges diversés A à D, 1939-1950., G. 23/CR croate (27.04.1943-04.09.1944.).

21 CH-AFISCR, 16735, *Service d'information pour les Sociétés nationales de la Croix-Rouge*, No. 98, 1<sup>e</sup> Avril 1944.

22 *Stepinac mu je ime*, 433-434.

hängigen Staates Kroatien, denn nach der Landung der alliierten Streitkräfte im Apenninen befand sich das Territorium des Unabhängigen Staates Kroatien in Reichweite der alliierten Luftwaffe. Zuerst Küstenstädte und danach das Landesinnere waren sehr schweren Bombenangriffen ausgesetzt. Anglo-amerikanische Luftangriffe führten zu breiteren Aktivitäten des Kroatischen Roten Kreuzes und der Ustascha Behörden, um die Luftangriffe zu stoppen. Dies war eines der Hauptgesprächsthemen, die Dr. Hühn in Genf führte. So schreibt beispielsweise auch der Journalist Josip Horvat, dass Sarajevo am 30. November 1943 einen Luftangriff erlitt. Šibenik, Zadar und Dubrovnik an der adriatischen Küste wurden am Vortag bombardiert, aber es seien „fast keine militärischen Ziele getroffen“.<sup>23</sup> Zagreb wurde am 22. Februar 1944 zum ersten Mal bombardiert. Die Hauptziele waren die Eisenbahn und der Flughafen. Zu dieser Zeit wurde auch das Zentralbüro des Kroatischen Roten Kreuzes getroffen. Der Journalist berichtete von vielen Opfern durch „hauptsächlich kleine Bomben, die auf lebende Ziele fielen“.<sup>24</sup> Am 7. März 1944 sandte der Erzbischof von Zagreb einen schriftlichen Protest gegen die Luftangriffe auf Zagreb an Francis D. G. Osborne, den britischen Botschafter beim Heiligen Stuhl. Er forderte die Alliierten auf, die Zerstörung zu stoppen.<sup>25</sup> Nur einen Tag nach dem Bombenangriff sandte auch das Zentralbüro des Kroatischen Roten Kreuzes einen schriftlichen Protest an den ständigen Delegierten Schmidlin. Unter anderem beschädigten die alliierten Bombenangriffe das Haus des Kroatischen Roten Kreuzes in Zagreb.<sup>26</sup> Das IKRK nahm das Problem der alliierten Bombardierung des Gebiets des Unabhängigen Staates Kroatien sehr ernst. Vor allem nachdem es erfahren hatte, dass die Angriffe

die Einrichtungen des Roten Kreuzes und das Zentralbüro des Kroatischen Roten Kreuzes beschädigt hatten. Nachrichten über diese Luftangriffe auf dem Territorium des Unabhängigen Staates Kroatien wurden auch im offiziellen Journal veröffentlicht. Der Text hebt die Proteste der Behörden gegen angloamerikanische Luftangriffe auf den Unabhängigen Staat Kroatien hervor. Die Regierung erinnerte an das internationale Kriegsrecht und den Beitritt des Staates zu den Genfer Konventionen.<sup>27</sup> Das Journal des IKRK war eine offizielle Zeitschrift des IKRK und zirkulierte auf der ganzen Welt, so dass die ganze Welt über diese Proteste informiert wurde. Wie ich bereits erwähnte, war dies auch eines der Hauptthemen in den Gesprächen der Sonderdelegation des kroatischen Roten Kreuzes in Genf. Der Brief wurde auch bei einem Arbeitstreffen über Schmidlins Arbeit im Unabhängigen Staat Kroatien gelesen, aber das Internationale Komitee vom Roten Kreuz wollte die alliierten Behörden nicht konfrontieren. Die Nationalität der angreifenden Flugzeuge wurde nicht angegeben und daher konnte das IKRK keinen offiziellen Protest erheben.<sup>28</sup>

Bei diesem Besuch der Vertreter des Kroatischen Roten Kreuzes war auch der Ständige Delegierte von IKRK Julius Schmidlin in Genf. Damals wurden Gespräche über die Probleme der Bevölkerung der Unabhängigen Staat Kroatien islamischen Glaubens geführt, die sich aufgrund der Kriegsumstände in einer äußerst schwierigen humanitären Lage befand. Bereits zu Beginn seiner Tätigkeit als ernannter Vertreter des IKRK in Zagreb berichtete Julius Schmidlin der Führung des IKRK über die schwierige Lage der Bevölkerung Ostbosniens, aus der Tausende von vor den Tschetniks geflohenen Muslimen gewaltsam vertrieben worden waren. Das Schicksal der Muslime

23 Horvat, *Preživjeti u Zagrebu*, 21.

24 Horvat, *Preživjeti u Zagrebu*, 63-65, 124.

25 *Stepinac mu je ime*, 57-58.

26 Der Brief der Zentralbüro des Kroatischen Roten Kreuzes an J. Schmidlin, 23. II. 1944, CH-ACICR, G. 17/151 – 71, Correspondance avec la Croix-Rouge croate & Correspondance avec les autorités Croates; Kevo: *Veze Međunarodnog odbora*, I, 186-189.

27 *Revue Internationale de la Croix-Rouge*, XXVI, No. 303, Genève, Mars 1944, 186.

28 Protokoll des Arbeitstreffens mit dem Delegierten Schmidlin, 23. III. 1944, CH-ACICR, G. 17/151 – 71, Correspondance avec la Croix-Rouge croate & Correspondance avec les autorités Croates.

war Gegenstand einer genauen Beobachtung der islamischen Welt, die bereit war zu helfen, aber auch Druck auf andere internationale Faktoren ausübte, um die Gewalt gegen Muslime zu stoppen. Eine Reihe solcher Anfragen gingen unter anderem an das Internationale Komitee vom Roten Kreuz in Genf, darunter auch Schmidlins Berichte, die oft über das Schicksal der Muslime und der humanitären Organisationen, die sie unterstützten, berichteten. Auf der Grundlage einer Reihe aufschlussreicher Daten ist es der Führung des IKRK gelungen, die Vertreter islamischer Staaten über die Lage der muslimischen Bevölkerung im Unabhängigen Staat Kroatien zu informieren, aber auch Hilfsmaßnahmen einzuleiten. In einem vertraulichen Bericht von R. Wilhelm, einem Mitglied des Sekretariats des IKRK, wurde der Führung des IKRK über diese Probleme informiert.<sup>29</sup> Nachdem Informationen über Flüchtlinge im Gebiet zwischen Sarajevo und Sava eintrafen, von denen 108.000 Kinder unter 14 Jahren waren, gab es Versuche, sich direkte Hilfe vom Schweizerischen Roten Kreuz zu sichern. Da aber ein Großteil der Flüchtlinge islamischen Glaubens war, wurde versucht, die Hilfe der arabischen Länder zu gewinnen, und so wandte sich das IKRK im Mai 1944 an die nationalen Gesellschaften des Roten Halbmonds Ägyptens und der Türkei um Hilfe.<sup>30</sup> Die nationale Gesellschaft von Egypt und die ägyptische Regierung folgten dem Aufruf des IKRK und spendeten 30.000 ägyptische Pfund und Baumwolle zur Herstellung von Kleidung. Im Sommer 1944 beschaffte das Jugoslawische Komitee von Roten Kreuz Medikamente in Großbritannien. Da beide Länder diplomatische Beziehungen unterhielten, wurde die weitere Verteilung der Hilfe aus ägyptischen Quellen dem jugoslawischen Komitee des Roten Kreuzes anvertraut.<sup>31</sup>

### *Jugoslawisches Komitee vom Roten Kreuz (London) und Jugoslawisches Rotes Kreuz (Vis)*

Während des Zweiten Weltkriegs befand sich die Flüchtlingsregierung des Königreichs Jugoslawien in London. Das Jugoslawische Komitee vom Roten Kreuz (JKRK) existierte nach 1941 nicht mehr und wurde durch Königliches Dekret vom 20. April 1942 in London neu gegründet.<sup>32</sup> Das JKRK war eine international anerkannte nationale Organisation des Roten Kreuzes und hatte einen gewissen Vorteil gegenüber anderen Rotkreuzorganisationen auf dem Territorium des Königreichs Jugoslawien. Im Gegensatz zu anderen Organisationen (aus Kroatien, Slowenien, Serbien, Montenegro) hatte diese Organisation während des Zweiten Weltkriegs einen ständigen Delegierten für verschiedene Angelegenheiten beim IKRK in Genf. Der Vizepräsident des JKRK Dr. Svetozar Moačanin wurde am 25. Juli 1942 von der jugoslawischen Flüchtlingsregierung in London als Sonderbeauftragter für eine vertrauliche Mission beim IKRK akkreditiert.<sup>33</sup> Trotz der Ernennung der Vertretern in Zagreb und Belgrad und der anschließenden Kontaktaufnahme mit jugoslawischen Partisanen hielt das IKRK strikt an der Entscheidung fest, unter Kriegsbedingungen gegründete Organisationen des Roten Kreuzes nicht anzuerkennen. Somit hatte das Jugoslawische Komitee vom Roten Kreuz aus London die volle Legitimität und die Organisation war eine international anerkannte Gesellschaft des Roten Kreuzes. Im Sommer 1944 änderte sich jedoch die Politik der Führung des IKRK gegenüber dem JKRK aus London grundlegend. Das IKRK antwortete negativ auf Antrag der jugoslawischen königlichen Behörden aus London am 27. Juli 1944, nach welchem Dr. Moačanin zum bevollmächtigten

29 ACICR, G. 17/151 – 71 Croatie, Correspondance avec la Croix-Rouge Croate & Correspondance avec les autorités Croates, Séance de travail avec Monsieur Schmidlin du 17 Mars 1944. Vertraulicher Bericht vom 31. März 1944

30 *Rapport du CICR, volume III: Actions de Secours*, Genève, Juin 1948., 554.

31 Ebenfalls, 554.-555.

32 Note vom 29. IX. 1944 (Nr. 4688) an das IKRK in Genf von Nicolas Burckhardt, dem ständigen Delegierten des IKRK aus London, 14. IX. 1944, CH-ACICR, CR00/52 – 196, Croix-Rouge yougoslave (201-397, 20.03.1934-06.11.1950), Nr. 258.

33 Bekanntmachung von der jugoslawischen königlichen Botschaft in Bern an das Sekretariat des IKRK, 25. VII. 1942, CH-ACICR, G. 85/Yougoslavie, Correspondance reçue (29.11.1939-31.05.1945.).

Ständigen Vertreter Jugoslawiens beim IKRK zu ernannt werden sollte.<sup>34</sup> Am 17. August 1944 erklärte Dr. Huber in seinem Brief an die jugoslawische königliche Botschaft in Bern, dass neue Organisationen des Roten Kreuzes, die unter Kriegsbedingungen gegründet wurden, nicht anerkannt werden können. Aus diesem Grund konnte Huber keine offizielle Genehmigung erteilen und Dr. Moaçanin wurde als akkreditierter ständiger Delegierter des JKRK in Genf nicht anerkannt.<sup>35</sup> Dies ist äußerst interessant, da er zu einem früheren Zeitpunkt in Korrespondenz mit dem Zentralbüro des Amerikanischen Roten Kreuzes argumentierte, dass Flüchtlingsorganisationen des Roten Kreuzes als legitim angesehen werden könnten, wenn der Staat, in dem sie tätig waren, die Flüchtlingsregierung des besetzten Staates beherbergte. Ganz genau dies war beim JKRK der Fall, dass die Flüchtlingsregierung seinen Sitz in London hatte. Dies war Vorschlag von Dr. Hubers, weil sich mehrere nationale Rotkreuzorganisationen im Exil befanden und die neu gegründeten Organisationen sich in den besetzten Staaten befanden. Die Kommunikation mit solchen anerkannten nationalen Organisationen im Exil sollte über die Nationale Rotkreuzgesellschaft des Staates aufrechterhalten werden, in dem die Flüchtlingsgesellschaft des Roten Kreuzes ihren Sitz hatte. Dieser Staat sollte auch die Flüchtlingsregierung des besetzten Staates aufnehmen.<sup>36</sup> Infolgedessen war nur das JKRK aus London Vollmitglied der Rotkreuzbewegung, hatte

Legitimität und war eine international anerkannte Gesellschaft von Roten Kreuz.

Nachdem sich Großbritanniens Haltung gegenüber Titos Partisanen geändert hatte, beschloss das Internationale Komitee vom Roten Kreuz, direkte Verbindungen zu Vertretern der jugoslawischen Volksbefreiungsbewegung herzustellen.<sup>37</sup> Dies basierte auf einem weiteren Grundprinzip der Arbeit des IKRK, nach welchem das IKRK mit allen Konfliktparteien kooperativ handelt und Konfrontationen mit ihnen vermeidet.<sup>38</sup> Der Ständige Vertreter des IKRK in Zagreb wurde beauftragt, Kontakte zum Obersten Hauptquartier der Volksbefreiungsarmee und zu Partisanen Jugoslawiens herzustellen. Er war erfolgreich und kontaktierte das Oberste Hauptquartier. In der Folge intervenierte Schmidlin mehrmals in den Innen- und Außenministerien des Unabhängigen Staates Kroatien. Er forderte die Regierung auf, die *Genfer Konventionen* auf internierte Zivilisten auszudehnen und den Status von Kriegsgefangenen für Partisanen anzuerkennen.<sup>39</sup> Zur gleichen Zeit, während der alliierten Teheraner Konferenz am 29. November 1943, wurde der Führung des IKRK vorgeschlagen, Verhandlungen über die Aufnahme offizieller Beziehungen mit den jugoslawischen Partisanen aufzunehmen.<sup>40</sup> Solche Versuche blieben erfolglos, da kein Treffen mit Partisanen arrangiert werden konnte. Aus diesem Grund setzte das IKRK die Verhandlungen im Frühjahr 1944 aus.<sup>41</sup> Die Führung des IKRK war sich jedoch der Existenz der „Partisanenfrage“

34 Brief von der jugoslawischen königlichen Botschaft in Bern an das Dr. Max Huber, Präsident des IKRK, 27. VII. 1944, CH-ACICR, G. 85/Yougoslavie, Correspondance reçue (29.11.1939-31.05.1945.).

35 Brief von Dr. Huber an die jugoslawische königliche Botschaft in Bern, 17. VIII. 1944, CH-ACICR, G. 85/Yougoslavie, Correspondance envoyée (25.09.1942-29.04.1950.), fasc. 1.2 (25.09.1942-29.12.1944.).

36 CH-ACICR, G. 21, Croix-Rouges sur territoires étrangers, 1939-1950., Pays O-Z, (1939.-1948.), f. 1 (CR sur territoires étrangers (A-B), 25.05.1947.-08.07.1949.), f. Généralités (31.10.1940.-28.06.1948.), Nr. 4, 1.

37 Memorandum an die jugoslawische Regierung, 4. III. 1947, 34, CH-ACICR, G. 17/00/139; Fasc. G. 1700-6.2 = G. 17/00 III, Généralité.

38 Forsythe, „The Red Cross as Transnational Movement“, 613.

39 Noten von J. Schmidlin an das IKRK in Genf (Nr. 172, Nr. 214), 13. IX. 1943, 13. X. 1943, CH-ACICR, G. 6, Application des Conventions, Extension des Conventions, 1939-1950., G. 6/III, Application convention A-F, 1er Septembre 1942-31.12.1950., Croatie.

40 Note von C. Pilloud, 29. XI. 1943, CH-ACICR, B SEC DAS/ZA-28, Délégation du CICR en Yougoslavie [y compris Croatie]: [correspondance générale], 03.07.1943-27.02.1945.

41 Memorandum an die jugoslawische Regierung, 4. III. 1947, 35, CH-ACICR, G. 17/00/139; Fasc. G. 1700-6.2 = G. 17/00 III, Généralité.

bewusst und schickte deshalb am 17. August 1944 ein Memorandum mit Erläuterungen zum Umgang mit der Konfliktpartei an die kriegführenden Staaten.<sup>42</sup> Das Memorandum bezog sich auf Konfliktparteien als auch die jugoslawischen Partisanen, die als Kriegspartei keine Rechte hatten. Die Führung des IKRK betonte ihre Position, dass die Grundsätze des Kriegsrechts auf jede bewaffnete Gruppe oder Seite angewendet werden sollten, die sich an die Gesetze und Normen des Krieges halten.<sup>43</sup>

Anfang Oktober 1944 wurden mehrere Briefe von Vertretern der jugoslawischen Regierung in London an die Ständige Vertretung des IKRK in London geschickt, um sie über die Veränderungen in der Organisation der Nationalen Rotkreuzgesellschaft Jugoslawiens zu informieren. Die Ständige Mission des IKRK in London erhielt einen Brief über die Einrichtung des Zentralkomitees des Jugoslawischen Roten Kreuzes (JRK) im befreiten Gebiets Jugoslawiens, und Mitglieder der jugoslawischen Königsfamilie traten von der Präsidentschaft des JKRK in London zurück.<sup>44</sup> In Briefen vom 7. Oktober 1944, die der jugoslawische Innenminister an die Ständige Mission des IKRK in London sandte, wurde betont, dass das auf der Insel Vis eingerichtete neue Zentralbüro des Jugoslawischen Roten Kreuzes die einzige legitime Organisation der Rotes Kreuz in Jugoslawien sei.<sup>45</sup> Dies war eine Folge der Entscheidung des Ministerrates vom

6. Oktober 1944, die JKRK in London aufzulösen und damit die Vereinigung der zentralen Organe des Jugoslawischen Roten Kreuzes aus dem Land und aus dem Exil zu integrieren.<sup>46</sup>

Nach der Umstrukturierung und Vereinigung der nationalen Organisation des Roten Kreuzes besuchte Dr. Nikola Nikolić, Präsident der medizinischen Abteilung der jugoslawischen Militärmission in London, Anfang Dezember 1944 das IKRK in Genf.<sup>47</sup> In der Zentralbüro des IKRK hatte Nikolić ein Arbeitstreffen mit dem neu gewählten Präsidenten Jakob Carl Burckhardt und dem Mitglied des Sekretariats von IKRK Roger Gallopin.<sup>48</sup> Die Hauptgesprächsthemen waren die Ernennung eines weiteren Delegierten des IKRK in Belgrad und die Fortsetzung der Hilfe für die Zivilbevölkerung in den befreiten Gebieten Jugoslawiens.<sup>49</sup> Gleichzeitig gab Dr. Nikolić bekannt, dass Dr. Moaçanin kein Vertreter des Jugoslawischen Roten Kreuzes (JRK) in Genf mehr sei.<sup>50</sup> In der Frage der humanitären Hilfe versprachen Burckhardt und Gallopin, das Amerikanische Rote Kreuz zu kontaktieren. Sie rieten den jugoslawischen Vertretern jedoch, sich an die nationalen Rotkreuzgesellschaften, nämlich das Schweizerische Rote Kreuz aus Bern, zu wenden. Die Führung des IKRK kam der Bitte nach, einem weiteren Vertreter nach Belgrad zu ernennen. Einige Monate später schickte das IKRK Rodolphe Schindler nach Belgrad.<sup>51</sup>

42 Memorandum vom 17. VIII. 1944, CH-ACICR, G. 17/00/139, G. 17/00 III, Mémorandum au Gouvernement yougoslave, août 46-mars 48.

43 Ebenfalls.

44 Note an das IKRK in Genf, 29. IX. 1944; Radiograms aus Washington, 21. X. 1944 und 23. X. 1944, CH-ACICR, CR00/52 – 196, Croix-Rouge yougoslave (201-397, 20.03.1934-06.11.1950), Nr. 259, 264, 268.

45 Note Nr. 4828 aus London an das IKRK in Genf, 11. X. 1944, CH-ACICR, CR00/52 – 196, Croix-Rouge yougoslave (201-397, 20.03.1934-06.11.1950), Nr. 266.

46 Transkript des Dekrets des jugoslawischen Ministerrats vom 6. Oktober 1944 (vom 17. X.), Beilage zu Note Nr. 4907 an das IKRK in Genf, 25. X. 1944, 2-4, CH-ACICR, CR00/52 – 196, Croix-Rouge yougoslave (201-397, 20.03.1934-06.11.1950), Nr. 269.

47 Note an das IKRK in Genf, 29. IX. 1944, CH-ACICR, CR00/52 – 196, Croix-Rouge yougoslave (201-397, 20.03.1934-06.11.1950), Nr. 259.

48 Protokoll des Treffens, 5. XII. 1944, 1, CH-ACICR, CR00/52 – 196, Croix-Rouge yougoslave (201-397, 20.03.1934-06.11.1950), Nr. 279.

49 Besuch von Oberst Nikolić, 5. XII. 1944, 1, CH-ACICR, CR00/52 – 196, Nr. 279.

50 Note an das IKRK in Genf, 26. XI. 1944, 1-2, 7, 8, CH-ACICR, CR00/52 – 196, Croix-Rouge yougoslave (201-397, 20.03.1934-06.11.1950), Nr. 277.

51 Telegramm an die Delegation des IKRK in Rom, 25. I. 1945, CH-ACICR, CR00/52 – 196, Croix-Rouge yougoslave (201-397, 20.03.1934-06.11.1950), Nr. 283; Note vom 24. IV. 1945, CH-ACICR, G. 85/ Yougoslavie, Correspondance envoyée (24.11.1943-15.06.1945.).



Dr. Nikolić hatte in der Schweiz andere Aufgaben zu erledigen. Eine der Hauptaufgaben war die Rückkehr von rund 6000 Zivilflüchtlingen, die nach der Kapitulation des Königreichs Italien in die Schweiz kamen, sowie die Rückkehr ehemaliger jugoslawischer Soldaten, die in Schweizer Bundeslagern interniert waren. Dies wurde auch von Stjepan Jakšeković bestätigt, der Informant der jugoslawischen Flüchtlingsregierung war. Jakšeković schrieb einen Bericht und sandte ihn am 28. Dezember 1944 an den Premierminister Ivan Šubašić.<sup>52</sup> Obwohl Nikolićs Verpflichtungen humanitärer Natur waren, waren dies nicht die einzigen Aufgaben, für die er in die Schweiz geschickt wurde. Später stellte sich heraus, dass er politisch und werbend tätig war. Die Kontakte zwischen den Vertretern der jugoslawischen Regierung und des IKRK, die in der jugoslawischen Geschichtsschreibung übrigens völlig stumm blieben, wurden durch den in der Schweiz lebenden kroatischen Bildhauer Ivan Meštrović bestätigt. Nach seiner Ernennung besuchte Dr. Nikolić häufig Genf. Dr. Nikolić besuchte Meštrović viele Male und versuchte, Titos Wunsch Rückkehr von Meštrović nach Jugoslawien zu erfüllen. Meštrović lehnte diese Ideen ständig ab. Oberst Nikolić überredete jedoch internierte jugoslawische Offiziere, nach Jugoslawien zurückzukehren. Zu seinen Aufgaben gehörte auch die Propaganda Tätigkeit für eine „erbärmliche“ Darstellung über die Schrecken des Krieges in Jugoslawien.<sup>53</sup> Am 1. Mai 1945 ernannten die jugoslawischen Behörden Dr. Nikolić zum ständigen Vertreter des jugoslawischen Roten Kreuzes vor dem IKRK in Genf.<sup>54</sup> Laut Meštrović hat Dr. Nikolić seine Arbeit in der Schweiz Ende Dezember 1945 abgeschlossen.<sup>55</sup> Unter Berücksichtigung des Datums seiner ersten Ankunft in der Schweiz, nahm Nikolić über ein Jahr lang die wichtigsten Aufgaben der jugoslawischen Regierung gegenüber dem IKRK in Genf wahr.

### *Schlussfolgerung*

Das IKRK arbeitete unter Kriegsbedingungen zum Nutzen der Kriegsoffer auf der Grundlage des internationalen Kriegsrechts. Während des Zweiten Weltkriegs unterstützte das IKRK hauptsächlich Kriegsgefangene, kranke und verwundete Mitglieder der Kriegsparteien, jedoch wurden auch alle anderen Kategorien von Opfern unterstützt. Die Feldarbeit wurde von akkreditierten Vertretern des IKRK in den kriegführenden Staaten und gelegentlich von Sonderdelegationen durchgeführt, die direkte Gespräche mit nationalen Organisationen des Roten Kreuzes und mit den Behörden des Staates führten. Diese Tätigkeit hatte auch politischen Charakter, da die Bundesbehörden der Schweizerischen Eidgenossenschaft dafür verantwortlich waren. In ihrem Rundschreiben vom 17. September 1941 bestätigte die Führung des IKRK ihre Entscheidung, die während des Krieges gegründeten nationalen Rotkreuzgesellschaften nicht anzuerkennen. Das IKRK unterhielt jedoch informelle Kontakte zu diesen nationalen Rotkreuzorganisationen.

Ende 1942 entsandte das IKRK eine Sonderdelegation in das Unabhängige Staat Kroatien, wo Dr. Robert Schirmer Gespräche mit der nationalen Organisation des Roten Kreuzes und mit den Behörden des Unabhängigen Staates Kroatien führte. Kurz nach dem Beitritt des Unabhängigen Staates Kroatien zu den *Genfer Konventionen* wurde Julius Schmidlin Jr. zum ständigen Vertreter in Zagreb ernannt. Dies war der Beginn informeller Beziehungen zwischen dem Internationalen Komitee vom Roten Kreuz und dem Unabhängigen Staat Kroatien. In seiner Arbeit beschäftigte sich Schmidlin mit Aktivitäten im Rahmen der Arbeit der Zentralagentur für Kriegsgefangene und intervenierte häufig in den Ministerien für Inneres, Außenpolitik und Justiz. Gleichzeitig kontaktierte er viele prominente Persönlichkeiten, um die Anwendung der Bestimmungen des internationalen

52 Boban, *Hrvatska u diplomatskim izvještajima izbjegličke vlade 1941-1943.*, II, 315-316.

53 Meštrović, *Uspomene na političke ljude i događaje*, 350-353.

54 CH-ACICR, C G2 YU 51=G2 YU 1994.046.0092, Légation et Consulsats Yougoslavie, Tracing Bureau, 31. V. 1945.

55 Meštrović, *Uspomene na političke ljude i događaje*, 352.

Kriegsrechts im Unabhängigen Staat Kroatien sicherzustellen. Die Behörden des USK führten über den Generalkonsul in Zürich auch politische Korrespondenz mit dem IKRK, und im Frühjahr 1944 besuchte eine Sonderdelegation unter der Leitung von Dr. Kurt Hühn, Präsident des kroatischen Roten Kreuzes, Genf. Er besuchte alle Institutionen des Internationalen Komitees vom Roten Kreuz und des Internationalen Roten Kreuzes. In Diskussionen konzentrierte er sich auf das Thema der alliierten Bombardierung des Gebiets des Unabhängigen Staates Kroatien. Dr. Hühn besuchte auch die nationale Organisation des Roten Kreuzes von Schweiz in Bern und den berühmten Bildhauer Ivan Meštrović.

Gleichzeitig unterhält das IKRK Kontakte zum Jugoslawischen Komitee vom Roten Kreuz, dessen Arbeit in London erneuert wurde. Diese Organisation war die international anerkannte jugoslawische Gesellschaft des Roten Kreuzes. Im Sommer 1943 beschloss das Internationale Komitee vom Roten Kreuz, Kontakt mit dem Obersten Hauptquartier der Volksbefreiungsarmee und den Partisanenabteilungen Jugoslawiens aufzunehmen. Dies wurde auch von den Alliierten Ende November 1943 vorgeschla-

gen. Daher gab es eine Änderung der Haltung gegenüber der Flüchtlingsorganisation des Jugoslawischen Komitees vom Roten Kreuz, auf die das IKRK beschloss, die Praxis der Nichtanerkennung nationaler Gesellschaften anzuwenden, die unter Kriegsbedingungen gegründet wurden. Dies war ein direkter Hinweis an den jugoslawischen Vertretern im Land und im London, um die nationale Organisation des Roten Kreuzes zu vereinheitlichen. Im Oktober 1944 kontaktierten jugoslawische Beamten das IKRK mit Informationen über die Gründung einer neuen Organisation auf der Insel Vis und über die Auflösung des Flüchtlingskomitees aus London. Der neue jugoslawische Delegierte in Genf war Dr. Nikola Nikolić. Er war Präsident die Gesundheitsabteilung der jugoslawischen Militärmission in London, war aber neben der humanitären Arbeit auch in der Politik- und Propagandaarbeit in der Schweiz tätig. Unter anderem setzte er sich für die Rückkehr von Flüchtlingen aus der Schweiz ein und sollte den Bildhauer Ivan Meštrović zur Rückkehr nach Jugoslawien überreden. Erst am 1. Mai 1945 ernannte die jugoslawische Regierung Dr. Nikolić zum offiziellen jugoslawischen Delegierten in Genf, wo er bis Ende Dezember 1945 blieb.

ARCHIVMATERIAL:

CH-ACICR – Confédération Helvétique – Archives du Comité international de la Croix-Rouge, Genève, Archives générales 1918.-1950.:

CH-ACICR-CR:

Sous-groupe CR/00 Relations avec les Sociétés nationales 1916-1951 (Sociétés nationales de la Croix-Rouge et du Croissant-Rouge, 1917-1954);

- CR 00/52 – Serbie (puis Yougoslavie); 21. 12. 1918 – 31. 12. 1950.
- 196 – Serbie (puis Yougoslavie), II., 20. 03. 1934 – 06. 11. 1950.

GROUPE G:

Généralités: affaires opérationnelles 1939-1950. (G.)

CH-ACICR, G. 3 - Missions, Délégations, 1939-1950

- 3/48a – Croatie, Mission Schirmer en Croatie (XII.42-I.43.)
- 3/48c – Mission en Europe Centrale M.M. Chapuisat et de Traz (1.3.43-17.12.43.)

CH-ACICR, G. 6 - Application des Conventions, Extension des Conventions, 1939-1951.

CH-ACICR, G. 17 - Camps – Listes des effectifs – Courrier des Délégations CICR, 1939-1950.

- 17/00 – Généralités PG, septembre 1939-juin 1947.
- 17/139 – Yougoslavie, 1939-1950.
- 17/151 – Croatie, 1939-1950.

CH-ACICR, G. 21 - Croix-Rouge sur territoires étrangers, 1939-1948.

CH-ACICR, G. 23 - Visites – du CICR – au CICR, 1939-1950.

- CR croate, 1939-1950.

CH-ACICR, G. 85 - Gouvernements, 1939-1950.

- Croatie, 1939-1950.
- Yougoslavie, 1939-1950.

2<sup>e</sup> GUERRE MONDIALE – Service yougoslave 1941-1946 (C G2 YU)

CH-ACICR, C G2 YU 39 – Dossier re marche du serv. (Rapports et statistiques div.) (01011941-31121946)

CH-ACICR, C G2 YU 51 – Corresp. (nc) in/out avec représentations diplomatiques YU ds le monde class./représentant° (01011941-31121946)

B SEC DAS - Division d'assistance spéciale [Special Relief Division], 1940-1963. (B SEC DAS)

CH-ACICR, B SEC DAS/

ZA – Correspondance générale

- 28 - Délégation du CICR en Yougoslavie [y compris Croatie]: [correspondance générale], 03.07.1943-27.02.1945.

CH-AFISCR – Confédération Helvétique – Archives du Fédération internationale des Sociétés de la Croix-Rouge et du Croissant-Rouge, Genève

16735

INFORMATION files on activities of National Societies: Romanian, South African, Spanish, Ceylon, Burman, Sarroise, Albanian, Venezuelian, Honduran, Australian, Salvador, Finnish, Yugoslavian, Croatian, Estonian, Icelandic, Hungarian, Dutch, Israeli, Mexican, Afghanistan, Syrian, 1920.-1945.

## VERÖFFENTLICHTE QUELLEN UND PRESSE:

Ljubo Boban, *Hrvatska u diplomatskim izvještajima izbjegličke vlade 1941-1943.*, Band I-II, Zagreb: Globus, 1988.

„Constitution et situations particulières des Sociétés de Croix-Rouge en temps de guerre“, *Bulletin International des Sociétés de la Croix-Rouge*, 72, Nr. 469, Genève, September 1941., 763-767.

*Convention Relating to the Treatment of Prisoners of War*, Im: *The American Journal of International Law*, vol. 27, No. 2 (Supplement: Official Documents), Washington D.C., April 1933, 59-91.

*Documents sur l'activité du Comité international de la Croix-Rouge en faveur des civils détenus dans les camps de concentration en Allemagne (1939-1945)*, Genève: Comité international de la Croix-Rouge, 1947.

*Geneva Conventions for the Protection of War Victims. Report of the Committee of the Foreign Relations: Executive Report No. 9*, Senate, Washington: United States Government Printing Office, 1955.

*Inter Arma Caritas: The Work of the International Committee of the Red Cross during the Second World War*, Geneva: International Committee of the Red Cross, 1947.

*Les Conventions de Genève de 1929. Extrait du Manuel de la Croix-Rouge internationale*, Genève: Comité international de la Croix-Rouge, s.a.

*Nova Hrvatska*, Zagreb, 1943-1944.

*Rapport du Comité International de la Croix-Rouge sur son activité pendant la seconde guerre mondiale (1<sup>er</sup> septembre 1939 – 30 juin 1947)*, volume III: *Actions de Secours*, CICR, Genève, Juin 1948.

*Report of the International Committee of the Red Cross on its activities during the Second World War (September 1, 1939- June 30, 1947)*, volume I: *General Activities*, Geneva: International Committee of the Red Cross, May 1948.

*Report of the International Committee of the Red Cross on its activities during the Second World War (September 1, 1939- June 30, 1947)*, volume II: *The Central Agency for Prisoners of War*, Geneva: International Committee of the Red Cross, May 1948.

*Report of the Joint Relief Commission of the International Red Cross 1941-1946*, Geneva: International Red Cross Committee and League of Red Cross Societies, 1948.

*Revue Internationale de la Croix-Rouge*, Genève, 1941-1945.

*The Geneva Convention of 1906 for the Amelioration of the Condition of the Wounded in Armies in the Field*, Edited by James Brown Scott, Washington D. C., 1916.

*The Hague Conventions and Declarations of 1899 and 1907 accompanied by Tables of Signatures, Ratifications and Adhesions of the Various Powers, and Texts of Reservations*, Edited by James Brown Scott, New York – Washington D.C., 1915.

*The Work of the ICRC for Civilian Detainees in German Concentration Camps (1939-1945)*, Geneva: International Committee of the Red Cross, 1947.

*Veze Međunarodnog odbora Crvenog križa i Nezavisne Države Hrvatske*, Band I., Mario Kevo (Red.), Slavonski Brod – Zagreb – Jasenovac: Hrvatski institut za povijest – Podružnica za povijest Slavonije, Srijema i Baranje; Hrvatski državni arhiv; Javna ustanova Spomen-područje Jasenovac, 2009.

## Literatur:

François Bugnion, *The International Committee of the Red Cross and the Protection of War Victims*, Geneva: International Committee of the Red Cross & Macmillan Publishers, 2003.

Gradimir Djurović, *The Central Tracing Agency of the International Committee of the Red Cross*, Geneva: Henry Dunant Institute, 1986.

David P. Forsythe, „The Red Cross as Transnational Movement: Conserving and Changing the Nation-State System“, In: *International Organization*, vol. 30, No. 4, Toronto & Cambridge University Press, autumn 1976, 607-630.

Josip Horvat, *Preživjeti u Zagrebu: Dnevnik 1943.-1945.*, Zagreb: Sveučilišna naklada Liber, JAZU, Nakladni zavod Matice hrvatske, 1989.

Max Huber, *Principles and Foundations of the Work of the International Committee of the Red Cross, 1939-1946.*, Geneva: International Committee of the Red Cross, 1947.

Mario Kevo, „Imenovanje stalnog predstavnika Međunarodnog odbora Crvenog križa u Nezavisnoj Državi Hrvatskoj (1943.)“, In: *Croatica Christiana Periodica*, XL, 78, Zagreb, 2016., 209-234.

Mario Kevo, „Neki aspekti rada Središnje agencije za ratne zarobljenike Crvenog križa u korist stradalnika s područja Nezavisne Države Hrvatske“, In: *Časopis za suvremenu povijest*, 44, 3, Zagreb, 2012., 651-678.

Mario Kevo, „Posjet poslanika Međunarodnog odbora Crvenog križa logorima Jasenovac i Stara Gradiška u ljeto 1944.“, In: *Časopis za suvremenu povijest*, 40, 2, Zagreb, 2008., 547-585.

Mario Kevo; Vijoleta Herman-Kaurić, „Ženevske i Haaške konvencije u teoriji i praksi“, In: *1914. – Prva godina rata u Trojnoj Kraljevini i Austro-Ugarskoj Monarhiji*, Zbornik radova, Vijoleta Herman Kaurić (Red.), Zagreb: Matica hrvatska, 2018., 311-360.

Ivan Meštrović, *Uspomene na političke ljude i događaje*, Zagreb: Matica hrvatska, 1969.

*Stepinac mu je ime: Zbornik uspomena, svjedočanstava i dokumenata*, Vinko Nikolić (Red.), Band 1, München – Barcelona: Knjižnica Hrvatske revije, 1978.

## International Committee of the Red Cross and activities in Geneva in favor of the victims of the Second World War

Based on the original archival sources, published sources and literature, the author presents some aspects of the diplomatic activities of the International Committee of the Red Cross in Geneva, i.e. diplomatic activities in meetings with official and unofficial representatives of the Red Cross societies situated on the territory of the pre-war Kingdom of Yugoslavia during World War II. Those were contacts that the officials of the International Committee of the Red Cross had with the representatives of the exiled Yugoslav Committee of the Red Cross based in London. In addition, they had contacts with the representatives of the national organization Croatian Red Cross of the Independent State of Croatia and with the Yugoslav Red Cross founded by the members of Partisan movement on the island of Vis (1944). The activities of the International Committee of the Red Cross were exclusively humanitarian but in conducting humanitarian work, ICRC's representatives often met representatives of the political structures of each state to ensure conditions for the application of international laws of war. The International Committee of the Red Cross was a private organization of Swiss citizens, but the Swiss Confederation guaranteed their international status. Therefore, Swiss authorities were responsible for all political activities of ICRC and their accredited delegates on the field had diplomatic status according to the provisions of international law.

**Key words:** World War II; International Committee of the Red Cross; Yugoslavia; Independent State of Croatia; People's Liberation Movement of Yugoslavia.



# Historijski Isus i kršćanska vjera

## Arheološka skica

STJEPAN KUŠAR

Hrvatsko katoličko sveučilište

Zagreb, Hrvatska

Članak kani pokazati važnost i značenje historijske spoznaje povijesnog Isusa za kršćansku vjeru koja ga priznaje Kristom i Sinom Božjim. Kršćanska je naime teologija sadržajno usredotočena na Isusa kao Krista pa se time ona konfigurira u napetosti između dva pola: historijske spoznaje i teološke odgovornosti. Ona prva je pretpostavka, ali ne i temelj ove druge; njoj je temelj Bog koji se objavljuje u Isusovu uskrsnuću od mrtvih u čijoj su perspektivi ispričani događaji Isusova života u evanđeljima, iz kojih se mogu eruirati neki za kršćansku vjeru presudni momenti Isusova zemaljskog života. Uz to se tematizira odnos vjere i povijesti te pitanje identiteta Isusa Krista.

**Ključne riječi:** povijest, vjera, evanđelje, historijska spoznaja, Isus Krist, osoba, identitet.

Što arheolog traži pod zemljom? Što povjesničar traži u svojim dokumentarnim izvorima? Što teolog traži u svojoj Bibliji? Čini se da je posvuda nešto zakopano što čeka da bude otkriveno, stavljeno na svjetlo dana – i što opravdava napore koji su povezani s tražanjem, s istraživanjem, upravo s iskapanjem zakopanog. U sva tri spomenuta slučaja u pitanju je nešto prošlo čega više nema, a što se čini da je vrijedno da bude stavljeno u sadašnjost – ne samo radi uvida u prošlost nego i radi budućnosti, ako vrijedi ona Tocquevilleova da „bludi u budućnosti tko prošlosti ne pozna“.

S tim ide ruku pod ruku upravo svaki puta sadašnji interes: doznati kako smo postali tima i takvima koji i kakvi sada jesmo. Ili dalje u prošlosti: što nam je sve prethodilo u materijalnoj i duhovnoj kulturi, jer smo možda srećom ipak svjesni da vidimo dalje i više od onih koji su nam prethodili – i to zahvaljujući ne samo samima sebi nego upravo njima. „Patuljci na ramenima divova“, kako je u 12. st. rekao Bernard iz Chartresa.

Lijepe i numerički zaokružene obljetnice poznatog i međunarodno priznatog arheologa, stručnjaka na polju ranokršćanske arheologije i kolege u zboru profesora na Hrvatskome katoličkom sveučilištu prof. dr. sc. Emilija Marina dobra su prilika nekom tko dolazi iz teološke struke te se trudi vidjeti i ponešto naučiti iz susjednih struka povijesti i društvenih znanosti – interdisciplinarnost oblige! – da uzme u razmatranje tematiku koja je historijska i teološka u isto vrijeme, ali je također od općeg kulturnog interesa ako se uzme u obzir istraživanje kršćanskog tla u našoj domovini, tla iz kojeg je svečar umio staviti na svjetlo dana i prezentirati u znanstvenim krugovima svoje struke vrijedne nalaze. Arheologiji dostupni tragovi ranokršćanske kulture govore svojim jezikom o davnom vremenu s kojim smo i dalje u kontinuitetu usprkos svim lomovima prošlih vremena. – U ovom tekstu, maloj arheološkoj skici, kani se upozoriti na živo središte iz kojeg se hranio i hrani taj kontinuitet i zahvaljujući kojem možemo s pravom govoriti upravo o kršćanskoj vjeri i njezinoj kulturi.

## „Pokazati kako je zapravo bilo“

Njemački povjesničar Leopold von Ranke, koji obilježava početak moderne povijesne znanosti, napisao je u podnaslovu navedenu rečenicu koja je postala kriticizacijom – i koju su mu mnogi uzeli za zlo.<sup>1</sup> Ne ulazeći u zamršenu problematiku povjesničareva subjektiviteta i objektivnosti rezultata njegova istraživačkog rada smije se reći da Rankeova rečenica bez sumnje može poslužiti kao istraživačka maksima – kao regulativna ideja u Kantovu smislu – koja vodi povjesničarev rad sve do njegova pisanog opusa.<sup>2</sup> Slično će biti i kod arheologa: mukotrпно sondiranje terena i sustavno iskapanje onoga što je skriveno u tlu idu za tim da daju objektivni uvid u istraživani dio prostora i vremena te da se temeljem toga ponudi opis i rekonstrukcija kulturnog objekta koji je otkriven. I dakako, šira interpretacija njegove kulturne relevantnosti. „Kako je zapravo bilo“ hoće reći dostupnu istinu o stanju stvari koja je u pitanju. To je minimalni nezaobilazni i orijentativni uvjet svakog znanstvenog istraživanja; taj uvjet ne prejudicira moguća nova otkrića i njihovu primjerenu obradu te korekciju i proširenje dosadašnjih spoznaja.

Time smo se približili tematici koju signalizira naslov ovog rada. Polazimo, naime, od uvjerenja, koje u ovom kontekstu uzimamo kao po sebi razumljivo i prihvatljivo: ne bi bilo onoga što se naziva kršćanska kultura da nije bilo Isusa iz Nazareta, njegova djelovanja i udesa, i da nije bilo ljudi koji su u njemu pre-

poznali u Starom zavjetu najavljenog Mesiju (Krista, Pomazanika Božjeg) te ga častili kao Spasitelja i Sina Božjega.<sup>3</sup> Njihov zajednički i osobni život s tim u skladu ostavio je svoje tragove dostupne historijskom i arheologijskom istraživanju i to već od prvog stoljeća po Kr. Postupno se oblikovao kršćanski način života i ponašanja koji je svoj izraz našao u pisanim dokumentima, umjetničkim i arhitektonskim djelima te u organizaciji kolektivnog života, sa svim usponima i padovima koji obilježavaju povijesni život ljudskih društava i pojedinačnih osoba.

Kad se govori o kršćanskoj kulturi ili civilizaciji, nije na odmet upozoriti na primjedbu francuskog filozofa i povjesničara islamske i židovske srednjovjekovne filozofije Remija Braguea; on primjećuje da su tu kulturu „utemeljili ljudi kojima zapravo do nje kao takve nije bilo stalo. Ono što ih je interesiralo bio je Krist te odjeci njegova dolaska na cjelinu ljudske egzistencije. Kršćani su vjerovali u Krista, ne u kršćanstvo“.<sup>4</sup> Stoga je kršćanska kultura normalni produkt življene kršćanske vjere i bit će je u novim formama ako bude onih koji budu vjerovali u Isusa Krista. Osim toga to još ni izdaleka ne znači da su kršćani tijekom povijesti uspjeli prevesti cjelinu evanđeoske poruke u institucije; tu smo još skoro na početku kršćanstva. I ovdje vrijedi: bit će nešto od toga ako bude kršćana koji budu vjerovali u Isusa Krista. Bez toga inzistiranje na kršćanskoj civilizaciji ne vodi daleko; to prije ili kasnije završava u muzealizaciji kršćanstva.<sup>5</sup>

1 Mimo autorove nakane ona je postala svojevršnom dogmom historizma. Koliko se ona često citira i kritizira, toliko se također često zaboravlja njezin kontekst koji je važan za njezino korektno razumijevanje, jer pokazuje da Ranke ne prihvaća do njegova vremena neupitnu funkciju historije kao suca prošlosti i učiteljice budućnosti: „Historiji se pridavala služba da sudi prošlost i da sadašnjem svijetu daje pouku za budućnost. Ovaj se pokušaj [tj. njegovo spomenuto djelo, SK] ne laća tako visoke dužnosti; on samo hoće pokazati kako je zapravo bilo“, Ranke 1885, 7.

2 Usp. pokušaj u tom smislu: Sabotić i Kušar 2019, napose 181 i d.

3 Za korektno razumijevanje tih i drugih naslova vezanih uz Isusa Krista upućujemo na odgovarajuće članke u Enciklopedijski rječnik 2009.; ovdje tek napominjemo da za korektno kršćansko razumijevanje sadržaja naslova ‘Sin Božji’ valja poći od evanđelja i Isusova naviještanja i djelovanja (posebice od tzv. napasti u pustinji, Mt 4,1-11; Lk 4,1-13), a ne od značenja koje naslov ima u kontekstu npr. grčke i rimske mitologije. Usp. također najnoviju znanstveno i kulturalno uređenu jednosveščanu enciklopediju *Jésus: L'encyclopédie* 2017.

4 Brague 2006, 49.

5 Ostaje dakako ono na što je upozorio talijanski filozof Benedetto Croce u svojem glasovitom članku *Zašto ne možemo ne zvati se ‘kršćanima’*: „Perché non possiamo non dirci ‘cristiani’“, Croce 1945, 11-23; on je upozorio na ono što je u našoj kulturi obilježeno kršćanstvom, ali mu ni na kraj pameti nije neka povijesna apologija kršćanstva; on se borio za moderni laicizam koji je smatrao legitimnim baštinikom kršćanstva od kojeg je preuzeo ono što je u njemu bilo pozitivno (navod kod Brague 2006.).

Podnaslov „kako je zapravo bilo“ upućuje u još jednom smjeru: prema pitanju o važnosti historijske spoznaje o Isusu iz Nazareta za kršćansku vjeru u njega kao Krista, Spasitelja i Sina Božjega. Bez tog drugog, bez sadržaja tih naslova, on bi bio poput brojnih anonimaca koje je rimska vlast marljivo razapinjala diljem Palestine kad je to smatrala potrebnim.<sup>6</sup> Ne ulazeći u pitanje kako valja shvatiti Isusov pokret u kontekstu tadašnjih društvenih zbivanja u Palestini<sup>7</sup> – što nije nevažno za korektno razumijevanje socijalnog momenta njegova djelovanja i korektnog shvaćanja odgovarajućih mjesta u evanđeljima – ovdje je u središtu pozornosti mogućnost i važnost historijske spoznaje osobe Isusa iz Nazareta za korektno shvaćanje njega kao Krista, tj. Spasitelja i Sina Božjega; o njemu svjedoči vjera njegovih sljedbenika do danas. Riječ je naime o identitetu jednog i drugog, što se izražava lapidarnim obrascem koji je postao imenom: Isus Krist. Može li se dakle nešto reći o tome *kako je s njim zapravo bilo* i što to onda znači za kršćansku vjeru, kroz povijest i ubuduće?<sup>8</sup>

## Vjera i historija

Prije negoli je ušlo u antički svijet kao kerigma ili navještaj spasa u Isusu Kristu te postalo ‘pričom’, kršćanstvo je događaj, točnije: ono se izvodi iz ‘događaja Isusa iz Nazareta koji je Krist’. Uz taj ‘događaj Isusa Krista’ (njegov pojavak, djelovanje, udes i uskrsnuće) vezana je vjera ljudi u njega, povjerenje i ljubav onih koji su se s njim družili i koji su „s njime zajedno jeli i pili pošto uskrsnu od mrtvih“ (Dj 10,41). Ti ljudi

navješćuju svima „što je bilo od početka, što su čuli i vidjeli očima svojim, što su razmotrili i svojim rukama opipali o Riječi, Životu“ – dakle to što se njima očitovalo, što su iskusili, to prenose dalje svojim povijedanjem i stilom života. Oni su svjesni da imaju „zajedništvo s Ocem i sa Sinom njegovim Isusom Kristom“ i hoće u to zajedništvo primiti svakog čovjeka; u tom zajedništvu je definitivni spas, tj. punina života ili vječni život (1 Iv 1,1-4). Tako se može skicirati sadržaj Božje objave ili Božjeg sebedarja ljudima u osobi Isusa koji je Krist.

Time je ukratko istaknuto da je kršćanska vjera bitno vezana uz povijest; ona je povijesna vjera u tom smislu da u određenim povijesnim događajima ima svoju povijesnu pretpostavku. Rečeno drugim riječima, u široj perspektivi i u formi pitanja: u kojem smislu je *historijska spoznaja* antičkog svijeta i okoliša u kojem se odvijala i prihvaćala definitivna Božja objava te *historijska spoznaja* događaja i aktera – u prvom redu Isusa – po kojima se ona događala i posredovala drugima važna za samu kršćansku vjeru kao takvu?<sup>9</sup> Stvar je od eminentnog interesa i značenja za korektno razumijevanje kršćanske vjere danas, kad se sve jače osjeća tendencija historizacije same vjere, tj. što se od onoga o čemu govore njezini mjerodavni tekstovi (npr. evanđelja) dade utvrditi sredstvima povijesne znanosti, a što ne i što to onda znači za samu vjeru. Postoji tendencija da ako se nešto ne da u historijskom smislu znanstveno utvrditi, to onda nije vjerodostojno i važno ni u kojem smislu pa dakle ni za samu kršćansku vjeru kao takvu. Tu se olako prelazi s razine historijske vjerodostojnosti na razinu vjerske (religiozne) vjerodostojnosti; to pak nisu iste razine.

6 O najvažnijim židovskim pobunama poslije smrti Heroda Velikog (god. 4. pr. Kr.) i njihovu krvavom gušenju pisao je Josip Flavije u svojim *Antiquitates Judaicae*, 17. knjiga; usp. Flavius Josephus *Jewish*. Tako je npr. u gušenju pobune Simona Athrongesa kratko poslije Herodove smrti u okolici Jeruzalema bilo je razapeto 2000 židovskih pobunjenika.

7 Usp. za prvu informaciju: Theissen 1989. Detaljnije: Marguerat 2008; Marguerat 2019.

8 U tom je smislu ovaj pokušaj arheološki: on kani upozoriti na ono što je *počelo* kršćanstva u smislu njegova bitka, njegov *početak* u smislu prostora i vremena te izvor njegovih *načela* u misli i životu – to troje sadržano je u grč. pojmu *arché* (lat. *principium*).

9 Kad se kaže historijska spoznaja, misli se na ono što se dade spoznati sredstvima historijskog istraživanja neovisno o tome je li povjesničar koji to provodi kršćanski vjernik ili nije. To da je povjesničar kao kršćanski vjernik možda zainteresiraniji za tu tematiku od onoga koji ima drukčije egzistencijalno opredjeljenje ne mora nužno imati iskrivljujuće posljedice za rezultate njegova istraživanja – radi se o korektnom metodičkom postupanju i osvješćivanju *uvijek* i kod *svakog* povjesničara danih egzistencijalnih pretpostavki. To je dostupno provjeri i kritici.

Tema je golema; ovdje se mogu ponuditi samo neke objašnjavajuće napomene.<sup>10</sup>

Ponajprije treba imati na umu da su takva pitanja sama po sebi povijesna pitanja. To znači: ona su omogućena nastankom onoga što možemo nazvati modernom historijom ili povijesnom znanošću. Prije negoli je ona nastala, takva historicistički intonirana pitanja naprosto nisu bila moguća. Polazilo se od uvjerenja da je Biblija, osim što prenosi kršćansku vjersku poruku (u čemu joj je glavni smisao i svrha), također povijesna knjiga: prikaz dijela povijesti određenih zajednica vjernika, židovske i kršćanske, u antičkom svijetu. Spomenuta pitanja, međutim, neotklonjiva su i važna za kršćansko vjerničko razmišljanje te posebice za teologiju koja ide za sustavnim obrazlaganjem sadržaja vjere i njezina značenja za ljude u kontekstu svaki puta dane suvremene kulture. Tomu je tako stoga što se to razmišljanje odvija u polju između historijske spoznaje i teološke odgovornosti. Neku stvar (u ovom slučaju: Isusa Krista) spoznati historijski znači analizirati i spoznati njezinu *povijest*, tj. njezinu postalost i povijesnu djelotvornost, njezine 'odjeke' kroz društva u vremenu. Neku stvar pak teološki obrazložiti i opravdati znači zastupati i obznanjivati njezino *sadašnje značenje* za ljudski život po vjeri u obzoru naše aktualne svijesti o istini.<sup>11</sup> Zato je teologija vjerodostojno tumačenje sadržaja vjere *za danas*, u obzoru suvremenosti; i tako kroza svu povijest kršćanstva.

Odatle slijedi: historijska spoznaja je *pretpostavka* 'sine qua non' teološke odgovornosti kršćanske vjere, ali ona nije i ne može biti njezin temelj. *Temelj* kršćanske vjere je Bog spoznat po svojem objaviteljskom, spaso-nosnom djelovanju u krilu povijesti s kulminacijom u 'događaju Isusa Krista': Isusov život, riječi,

djela, ponašanje, muka, smrt i uskrsnuće (vazmeno otajstvo). U tom događaju dogodila se Božja objava ljudima, *autocommunicatio Dei*: Bog samog sebe komunicira u Isusu Kristu, daje se upoznati i iskusiti ljudima, a put tog iskustva je vjera u njega. Stoga kršćanski vjerovati u Boga znači: 'Isusu vjerovati njegova Boga, njegova i našeg Oca; i slijediti *the way of life* koji se odatle izvodi'.

Ukoliko je pak u tom kontekstu također riječ o povijesnim događajima – a jest, jer se Bog objavio u mediju povijesnih događaja pa je i sama kršćanska vjera u Boga uvijek i svaki put povijesni događaj dostupan historijskoj spoznaji -, oni postaju značajnima za vjeru time što su razumljeni *sub ratione Dei*, tj. pod vidikom Boga, u odnosu prema Bogu i u svjetlu njegove poruke spasa ljudima.<sup>12</sup> Dva dijela kršćanske Biblije, Stari i Novi zavjet, pričaju o povijesnim događajima, o njihovim akterima i okolnostima događanja ne iz historijskog nego iz vjerskog interesa: ukoliko su oni medij u kojem zajednica vjernika otkriva, sluša i prima Božju poruku spasa te joj u vlastitu povijesnom bivovanju odgovara živeti s njom u skladu ili ne vodeći o njoj računa. Zato je Biblija velika epopeja vjernosti i nevjernosti vjerničkog naroda uvijek vjernom Bogu kroz povijest.<sup>13</sup>

Teološka odgovornost ne može se apstrahirati od historijske spoznaje, ona je vezana uz nju kao svoju pretpostavku i upravo je kao takvu u sebe integrira. To znači da teološka odgovornost započinje ondje gdje je Isus spoznat, afirmiran i naviještan *kao* Krist, Gospodin, Sin Božji. Odatle pitanja: kako je iz povijesnog Isusa iz Nazareta, koji je naviještao kraljevstvo Božje, postao naviještani Krist i Spasitelj o kojem svjedoči i kojeg naviješta poukrsna zajednica vjernika? Oko tog

10 Usp. opširnije Jüngel 1990, str. 214 i d. U sustavnom smislu Kasper 1995..

11 Ova rečenica ima dakako goleme i dalekosežne pretpostavke u koje ovdje ne možemo ulaziti; bit će dovoljno upozoriti na to kako istinu shvaćamo kao obuhvatni i transcendentni horizont svakog spoznajnog procesa; ona intencionalno vodi svaku spoznaju. Usp. Schaeffler 2016.

12 Jezgrovito je to izrazio Toma Akvinski: U teologiji „se o svemu raspravlja pod vidom Božjim, ili zato što je sam Bog, ili zato što se odnosi prema Bogu kao svome počelu i svojoj svrsi“, Sth I,1,7 cp. art. Usp. Toma Akvinski, *Izabrano djelo*, 280.

13 Nije na odmet ovdje upozoriti da kršćanstvo nije 'religija knjige' kao što je to npr. islam, čija je 'sveta knjiga' (Kuran časnici) prijepis nebeskog Kurana: Alahova Muhamedu objavljena i po njemu zapisana riječ. Stoga se možda smije reći da je islam 'knjiga postala poviješću'. Nasuprot tomu npr. za evanđelja i neke druge biblijske knjige može se reći da je riječ o 'povijesti koja je postala knjigom'. Odatle se također izvodi svaki puta specifična normativnost tih 'svetih knjiga'.

pitanja, što ga je prvi postavio njemački egzeget i teolog Rudolf Bultmann, kretala se i još se uvijek kreće rasprava među teolozima. Za potrebe ovog napisa bit će dovoljno ukratko upozoriti na središnje momente overasprave.<sup>14</sup>

### Uporište navještaja o Kristu u historijskom Isusu

Od prosvjetiteljstva naovamo debatiralo se u teološkim, filozofskim i povjesničarskim krugovima pitanje o pouzdanosti novozavjetnih spisa, u prvom redu četiriju evanđelja, s obzirom na mogućnost da se napiše prikaz Isusova života. U tijeku te debate došla je do izražaja široka lepeza stavova, od toga da je riječ o čisto mitskom liku koji nema veze s poviješću pa do pokušaja da se napiše Isusova biografija na temelju raspoloživih izvora.

Ti pokušaji išli su za tim da kršćansku vjeru utemelje na povijesnim činjenicama; nastojalo se pokazati da se njezina religiozna vjerodostojnost temelji na historijskoj vjerodostojnosti.

Povijest tih pokušaja prikazao je Albert Schweitzer u svojem glasovitom djelu *Povijest istraživanja o Isusovu životu*.<sup>15</sup> On je uvjerljivo pokazao kako narav četiriju evanđelja ne dopušta biografski pristup Isusovu liku, stoga što su ona u prvom redu navještaj vjere u Isusa kao Krista, a ne spisi napisani s pretenzijom da pruže historijsku informaciju o njemu na temelju koje bi se mogao rekonstruirati njegov lik. Kasnija rasprava, sve do naših dana, pokazala je međutim da evanđelja (uz još neke druge kršćanske i izvankršćanske izvore) ipak daju dosta pouzdana materijala za historijsku rekonstrukciju Isusova lika, u kojoj dakako ima podosta hipotetičkih elemenata, ali neke osnovne konture nisu sporne.<sup>16</sup>

U prvoj polovici 20. st. i na temelju do tada stečenih uvida u krilu protestantske teologije njemačkoga govornog područja javile su se dvije dominantne struje koje su isticale irelevantnost historijske spoznaje za kršćansku vjeru: dijalektička teologija Karla Bartha i egzistencijalna interpretacija evanđeoske poruke Rudolfa Bultmanna. Poslije Drugoga svjetskog rata u prvi se plan probila pozicija koja je išla za posredovanjem: nije se išlo u potragu za historijskim činjenicama koje bi takoreći iznudile vjeru u Isusa kao Krista, ali se nije odustalo ni od nastojanja da se pokaže njezina vezanost uz povijesne momente koji se daju pouzdano historijski rekonstruirati. Pokazujući kako navještaj o Isusu kao Kristu, Spasitelju i Sinu Božjem, ima povijesna uporišta koja se otkrivaju metodama historijske znanosti te se s razlogom mnogo toga može utemeljeno reći o historijskom Isusu ponuđen je uvjerljiv odgovor na pitanje kako je od Isusa navjestitelja kraljevstva Božjeg postao naviješteni Isus Krist, „uosobljeno kraljevstvo Božje“, kako je to lijepo izrazio stari crkveni pisac Origen.<sup>17</sup>

Za perspektivu ovog napisa važno je ukratko upozoriti na momente koji pokazuju kako kršćanska vjera ima svoju povijesnu pretpostavku i povijesno uporište u historijskom Isusu (tj. u Isusu iz Nazareta kao povijesnoj osobi o kojoj pomoću metoda historijskog istraživanja možemo doznati određene važne stvari na temelju kojih se daje rekonstruirati njegov lik), ali joj je temelj u uskrsnuću tog istog Isusa. To je perspektiva iz koje su pisana evanđelja: polazeći od Isusova uskrsnuća Marko, Matej i Luka podastiru naraciju o *preduskrsnom otajstvu* Isusova identiteta, dok Ivan priča povijest Isusa Krista striktno pod vidikom njegove *objave u uskrsnuću*. Uskrsnuće je Božji zahvat u povijest i kao takvo nije dostupno historijskom istraživanju nego je dano u svjedočanstvu Isusovih učeni-

14 Literatura o toj temi golema je i neprestano raste. Za prvu orijentaciju usp. na hrvatskom Gibellini 1999., 42-53; Segalla 2006, 232-258. Najbolju i najopsežniju sintezu historijskog istraživanja daje Meier 2016; postoje prijevodi na francuski i talijanski.

15 Schweitzer 1984.

16 Uz ovaj i sljedeći odlomak usp. djela navedena u nap. 7 i 14. Osim toga sustavno: Theissen und Merz 2011. Usp. sažet prikaz kriteriologije historijskog istraživanja o Isusu u: Segalla 2006, 239-249.

17 *Autobasileía*; Origenes 2015, 289.

ka koji su ga naviještali kao Krista i koji su za to – bez i najmanjeg znaka nekog fanatizma i nepromišljenog zanesenjaštva – riskirali vlastiti život. Taj je pristup utoliko arheo-loški što ide u potragu za dostupnim počecima i povijesnim pretpostavkama kršćanske vjere u historijskom Isusu, ali ih razumije u svjetlu uskrsnuća – kao što su u tom svjetlu također napisana poznata četiri kanonska evanđelja.<sup>18</sup> Nije dakle cilj ponuditi historijsku rekonstrukciju lika Isusa iz Nazareta – za to se upućuje na odgovarajuće publikacije<sup>19</sup> – nego kako se i u čemu pokazuje smisao i značenje Isusova lika i djelovanja ukoliko se ono može historijski rekonstruirati i u kojem smislu je ono bitno za kršćansku vjeru, tj. kako navještaj o Isusu kao Kristu ima svoju historijsku pretpostavku i uporište u historijskom Isusu te kako to postaje važnim momentom kršćanskog navještaja vjere (kerigma) kroz vrijeme i danas. Time dolazi do izražaja također teološka odgovornost. – Valja upozoriti na četiri bitna momenta.

1. *Isusovo propovijedanje i oslovljavanje Boga* – Isus nastupa kao židovski učitelj; zvali su ga kao i druge židovske učitelje *rabbi*. On upotrebljava slične oblike govora: makarizme (blaženstva), parabole i sl. No slušatelji brzo opažaju veliku razliku: učio ih je kao onaj koji ima vlast, a ne kao pismoznanci (Mk 1,22). To je vidljivo i u njegovu uobičajenu izrazu kojim se onstavlja nasuprot dotadašnjem izlaganju Zakona: „A ja vam kažem“.<sup>20</sup> Nečuvena novost njegova naviještanja nalazi svoj puni izraz u navještaju bliskog dolaska kraljevstva Božjeg čiji sažetak glasi: „Ispunilo se vrijeme, približilo se kraljevstvo Božje! Obratite se i vjerujte evanđelju!“ (Mk 1,14) U tom navještaju dolazi na svijet nešto što nije rezultat razvitka ovog svijeta, nije proizvod društva, nego predstavlja prekid, lom sklopa svijeta života, upad nečeg novog što razvaljuje logiku uobičajenog funkcioniranja tog svijeta. U kraljevanju ili vladanju Božjem riječ je o radikalnom shvaćanju i tumačenju

prve zapovijedi Dekaloga: „Ja sam Jahve, Bog tvoj [...] Nema drugih bogova uz mene!“ (Izl 20,2). Božji vladalački ‘upad’ u svijet izrečen je pomoću parabola, usporedbi koje pričaju o stvarima ovog svijeta i života ljudi u njemu, a da izravno i ne spominju Boga nego u paradoksnim svojim dijelovima upućuju na njega. Božje kraljevstvo je izvor radosti (Mt 13,44 i d.), a Bog kojeg Isus oslovljava prisnim nazivom *Abba* (Oče) jest čovjekotražitelj: on traži izgubljenog čovjeka (Lk 15). Isus naime računa s tim da je čovjek izgubljen ako Bog ne učini prvi korak prema njemu – što se događa upravo u navještaju bliskog kraljevstva Božjeg koje je ujedno predmet molitve (Mt 6,7-13). U tom pravcu pokazuje i njegovo ponašanje i druženje s onima koji su bili gurnuti na rub društva – Bog je za svakog tu, bez iznimke. U svemu tome Isus se pokazuje kao osoba koja je posve uvjetovana kraljevstvom Božjim, Božjom vladavinom: na njemu se vidi kako Bog vlada. Stoga se može reći: taj čovjek, Isus, egzistirao je posve i bez ostatka polazeći od Boga čija vladavina dolazi i uspostavlja se usred povijesti – ne donosi Isus nju, nego ona donosi njega!

Odatle iskustvo vremena dobiva novu kvalitetu: ono nije puko trajanje niti slijed događaja, nego ‘ka-iros’, pravi trenutak za odluku, vrijeme kvalificirano blizinom kraljevstva koje zahtijeva odluku, promjenu mišljenja (metanoja) i ponašanja. Došašće kraljevstva izvor je radosti kako to pokazuju usporedbe o biseru i blagu (Mk 13,44 id.). Isus je živio usred ljudi i s ljudima iz ‘najnovije’ (eshatološke) radosti kraljevstva pa je utoliko on sam bio jamac i svjedok poruke koja je neprevladivo radosna – odatle i njezin naziv: evanđelje, dobra ili radosna poruka.

2. *Isusovo ponašanje i postupci* – Isus je živio kao pobožan Židov svog vremena: ispunjavao je Zakon, išao subotom u sinagogu, hodočastio u Hram, davao milostinju, molio se itd. Ali on također odstupa od onog uobičajenog: on krši subotnju zapovijed (Mk

18 Ne ulazimo u pitanja u vezi s tzv. apokrifnim evanđeljima i njihovu eventualnom značenju za historijsku rekonstrukciju Isusova lika; na to upućuje u svojoj kritici prve knjige Meierova opusa (usp. nap. 14) Mimouni 2017, 401-431, ovdje 408 i d., 415 i d.

19 Uz naslove spomenute u nap. Theissen 1989; Marguerat 2008. i Marguerat 2019. te Gibellini 1999.; Segalla 2006., Meier 2016.; usp. također Lacoque 2018., 109-265; Theissen und Merz 2011.

20 Usp. čitav niz antiteza u Mt 5,21-48. Uz temu kraljevstva Božjeg usp. Lacoque 2018., 167-191.



3,1-6), krši zapovijed o postu (Mk 2,18-22) i propise o čišćenju (Mk 7,1-23), druži se s grešnicima i carinicima (Lk 15, 1 i d.). Ti i drugi njegovi postupci pokazuju da je on shvaćao sebe i svoje djelovanje kao prekid uobičajenog životnog sklopa društva i svijeta u kojem je djelovao. U tom ga je smislu doživljavala također njegova okolina, bez obzira da li mu se protivila ili ga prihvaćala. Isus ispada iz okvira onoga što se držalo prikladnim i uobičajenim u sklopu društvenog, političkog i uopće životnog poretka; on ispada također iz okvira onoga što se smatralo prikladnim i uobičajenim u smislu židovskog religioznog poretka života. U tom je smislu bio doživljavao kao velika smetnja. On nije išao za revolucionarnom promjenom, nije zastupao neki novi društveni, politički, religiozni, ekonomski ili kulturalni program. On također nije pobijao takve programe ukoliko ih je bilo u njegovo doba. Upravo se stoga učinio sumnjivim onima koji su se zauzimali za takve promjene (npr. zeloti). On je stavljao u pitanje sve programe i njihova brojna načela naprosto svojim ponašanjem u kojem je došla do izražaja njegova suverena sloboda.

U takvom postupanju implicirana je blizina kraljevstva Božjeg, tema njegova propovijedanja. Ono otvara životni prostor onima koji ga u društvu nemaju jer su sve izgubili: grešnici svake vrste, bolesnici, prosjaci, ukratko: siromasi. Ti nemaju više što izgubiti ni u svjetovnom ni u religioznom vidiku, jer ništa nemaju. Isus im daje 'prostora', jer Božja vladavina ne oduzima i ne uskraćuje životni prostor (za razliku od drugih oblika vladanja), ona ga otvara i daje. Božja vladavina ide ususret društveno i duhovno slabima – Isus ih proglašuje blaženima (Mt 5,1 i d.). Oni će biti dionici Božje vladavine. Odatle pak, u obrnutu smjeru gledano, slijedi da će sudu Božjem biti podvrgnut svaki koji sprječava ljude da budu u zajedništvu s Bogom (npr. farizeji i pismoznanci koji ne daju drugima ući u dimenziju života koju otvara Božji zakon što ga oni tumače: sami ne ulaze, a drugima ne daju ući). Time postaje razvidno kako je Isus shvaćao samoga sebe: on je osoba koja svakome jamči ničim spriječeno zajedništvo s Bogom, bez obzira na osobno i društveno stanje u kojem se čovjek nalazio.

3. *Reakcije ljudi i Isusov poziv u nasljedovanje* - Dolaskom kraljevstva Božjeg dolazi do izražaja kriza svijeta pa su se ljudi osjetili pogođenima i pomaknutima u svojim životnim sklopovima, uznemireni u svojem dosadašnjem stanju. Značajna je u tom smislu korespondencija iskustva ljudi u susretima s Isusom (njegove riječi, djela i ponašanje) i njihovim sudom o njemu: „Sve obuze zanos te su slavili Boga i puni straha govorili: ‘Danas vidjesmo nešto nevideno!’“ (Lk 5,26). Vidjeli su da se Bog u njemu proslavlja, a ipak su pritom bili ispunjeni strahom u pogledu vlastitog iskustva. Ta dvoznačnost iskustva pada natrag na Isusa u sudu koji ljudi imaju o njemu; bilo je naime i drukčijih mišljenja, npr. u njegovu najužem krugu: „[...] dođoše njegovi da ga obuzdaju jer se govorilo: ‘Izvan sebe je!’“ Jeruzalemski su pak pismoznanci imali teološkije (i zlobnije) tumačenje pripisujući Isusova djela vragu: „Beelzebula ima, po poglavicu đavolskom izgoni đavle!“ (Mk 3,21-22). Kako god bilo, Isus je ljude zaprepastavao svojom slobodom u riječi i postupanju: oni su osjetili novost koja se nije dala 'pospremiti' u njihovo dosadašnje iskustvo svijeta i vjere u Boga. Odatle njegov poziv na nove korake u životu (Mk 10,17 i d.).

Ta se novost posebno dojmljivo očituje u Isusovu pozivu onih „koje sam htjede“ – Dvanaestorice (Mk 3,13-19): oni se ne natječu za ulazak u njegovu školu kao što je bio slučaj u rabina. Nasljedovanje koje on zahtijeva nije vremenski ograničeno nego postaje sudbinskom vezom s njime kao učiteljem sve dotle da su se kidale stare veze (Mk 8,34; 10,28). To nasljedovanje ekvivalentno je priznavanju vjere u Isusa – 'kristologija nasljedovanja' koja pokazuje da postoji stvarni kontinuitet u ispovijedanju vjere preduskrsnog i posuskrsnog vremena kao i sociološki kontinuitet učenika u oba ta vremena.

4. *Implicitna preduskrsna kristologija* – Sam Isus vrlo je jasno istaknuo presudno značenje svojeg djela i lika kad je uz odnos spram svoje osobe vezao pravorijek Sina Čovječjeg koji (u apokaliptičkom načinu izražavanja) dolazi kao sudac „na oblacima“ (Lk 12,8 i d.): o odluci za njega odnosno protiv njega ovisi čovjekov udes pred Božjim licem. To znači da je on

sebe shvaćao kao eshatološku pojavu: s njim nastupa definitivna faza ljudske povijesti; nije važno njezino trajanje nego ljudsko postupanje u njoj. Zato se u smislu historijskog suda smije reći: Isusov poziv čovjeku da se odluči za njega i za njegovu osobu *uključuje* apsolutno značenje njegove osobe za vječni udes ljudi koji se konfigurira u njihovu odnosu spram njega. Za vrijeme Isusova života nije došlo do eksplikacije te implicitne kristologije; Isus nije rabio za sebe tzv. kristološke naslove (Krist, Sin Božji). Tako je on sam omogućio kasniju pouskrsnu ispovijest vjere u njega. Historijski se naime konstatira da su ljudi ubrzo nakon Isusove smrti tvrdili da je on uskrsnuo od mrtvih. Rečeno biblijskim predodžbenim rječnikom: njega raspetog Bog je uzvisio i postavio Gospodinom (Kyrios) i Kristom (Dj 2,36; 5,31 i d.). Ondje pak, gdje se tvrde i prihvaćaju iskazi o Isusovu uzvišenju i kristološki naslovi te s time povezan događaj uskrsnuća mrtvog Isusa, teološka odgovornost integrira u sebe ono što se daje historijski pokazati – do izražaja dolazi *puni* Isusov osobni identitet.

Historijski je dakle Isus teološki interesantan u onoj mjeri u kojoj otajstvo njegova osobnog identiteta pokazuje preko njegove povijesti života i muke i preko njegove smrti na križu. To se dogodilo i izrazilo u koncentriranom obrascu kad je naslov 'Krist' postao dijelom njegova imena: Isus Krist.

### Identitet Raspetog i Uskrslog – identitet Isusa Krista

Presudna spoznaja koju uskrsna vjera u Isusa Krista dobiva u pogledu njegove osobe na dlaku se poklapa s onim do čega se dolazi kad se rješava pitanje kojim smo se do sada – arheo-loški – bavili: kako je historijski Isus shvaćao samoga sebe. Događaj Isusova uskrsenja od mrtvih (srž uskrsne kerigme) podaruje vjeri presudnu spoznaju: onaj koji tako živi kako je živio Isus, posve i u svemu živi od Oca koji ga je uskrsio. Biti uskrsen od mrtvih znači: posve, u svemu i bez ostatka živjeti polazeći od Boga, od njegove stvoriteljske i očinske moći. Bez Boga naime, koji

uskrsava mrtve, Raspeti ne bi bio Uskrsli, bio bi i ostao samo – mrtav.

Utoliko događaj uskrsnuća od mrtvih odgovara događaju stvaranja iz ničega (*creatio ex nihilo*); Bog koji uskrsava Isusa od mrtvih isti je onaj koji „zove da bude ono što nije“ (Rim 4,17). Odatle je jasno zašto uskrsnuće nije i ne može biti tema historijskog istraživanja. To međutim ne priječi da tema tog istraživanja bude pojavak vjere u Isusovo uskrsenje i sve posljedice koje odatle proizlaze za one koji to vjeruju i navješćuju.

Vjera dakle prepoznaje na uskrsnom Isusu ono što je on na skrovit način uvijek bio: osoba koja sasvim, u svemu i bez ostatka ek-sistira polazeći samo od Boga i in-sistira samo na Očevoj volji i njezinu vršenju. To se u najstarijoj kristološkoj predaji shvaća i naviješta kao objava, očitovanje Isusova bogosinovstva, kao događaj kojim je on postavljen (grč. *horisthentos*, 'definiran') Sinom Božjim, Gospodinom i Kristom (Rm 1,4; 10,9; Dj 2,36). Stoga se Isusovo jedinstvo s Bogom sastoji u tome da on samog sebe posve, u svemu i bez ostatka prima od Oca: njegovo 'biti' jest 'biti-od-Boga' i tako živjeti, djelovati, osjećati se i shvaćati sama sebe.

Prema Novom zavjetu bitak Sina Božjeg jest u ovome: samog sebe sasvim, u svemu i bez ostatka dan za danom primati od Oca. Ili u negativnoj formulaciji: ne htjeti biti ništa sam za sebe – onako kako pokazuje Isusovo držanje ispričano slikovito u epizodi raspre sa Sotonom u pustinji (Mt 4,1-11). Ili u himnu Fil 2, 6 i d. gdje se kaže da se Isus, „trajni lik Božji, nije kao plijena držao svoje jednakosti s Bogom, nego sam sebe 'opljeni' uzevši lik sluge“.

Isusovo uskrsnuće od mrtvih otkriva odnos Oca spram Isusa i utoliko otkriva i njegovo bogosinovstvo, dok Isusov zemaljski bitak daje spoznati samo njegov odnos spram Oca – utoliko zemaljski Isusov bitak *krije* otajstvo njegova osobnog identiteta. U svjetlu pak Isusova uskrsnuća od mrtvih otkriva se da je Isus upravo u tome da je htio biti čovjek i ništa drugo doli čovjek, tako posve i bez ostatka ek-sistirao polazeći od Boga i in-sistirao na Božjoj volji, kako samo Sin ek-sistira polazeći od Oca i kako samo Sin in-sistira na Očevoj volji.

Stoga se razložno može reći da je za razumijevanje identiteta Isusa Krista presudno ovo: polazeći od Isusova uskrsnuća osoba Sina Božjega može biti i jest poistovjećena s jednom poviješću, upravo poviješću osobe, u kojoj se osobni identitet postiže polazeći od jedne druge osobe – od osobe Oca, na što već upozorava Abba-odnos historijskog Isusa spram Boga. „Osoba Sina Božjega jest u tome osoba i u tome božanska da ne ističe samu sebe nego osobu Oca [...] Isusovo bogosinovstvo otkriveno u uskrsnom događaju imenuje ono što je Isus bio u svojem zemaljskom životu: osoba koja posve i bez ostatka ek-sistira polazeći od svojeg

nebeskog Oca i koja neposredno in-sistira na njegovoj očinskoj volji. [...] Upravo time da on nije bio i nije htio biti ništa drugo doli čovjek koji Bogu odgovara on je bio istinski Sin Božji“.<sup>21</sup>

Isus je Sin Božji upravo u svojem čovještvu (a ne još uz to ili pokraj toga), a Sin Božji je baš u udjelotvorenju svojeg božanskog bića (a ne pod njegovom suspenzijom) upravo čovjek Isus. – Time smo pak suočeni sa zahtjevom misliti Boga i Isusa Krsta ne polazeći od kategorije supstancije nego polazeći od kategorije odnosa, *in praedicamento relationis*. To se dalje razvija unutar trinitarne teologije.

---

21 Usp. Jüngel 1990, 239; u tekstu niže navedeni izraz *in praedicamento relationis* rabi Jüngel 1990, 237.

## Bibliografija

- Brague, Remi. 2006. *Au moyen du moyen âge: Philosophies médiévales en chrétienté, judaïsme et islam*. Paris: Flammarion.
- Croce, Benedetto. 1945. "Perché non possiamo non dirci 'cristiani'." In *Discorsi di varia filosofia*, a cura di Benedetto Croce, Vol. 1. Bari: Laterza.
- Enciklopedijski teološki rječnik, ur. Luciano Pacomio. Preveli Josip Balabanić i Josip Kolanović, Zagreb: Kršćanska sadašnjost, 2009.
- Flavius Josephus. *Jewish Antiquities*. Translated by William Wihston. Peabody: Hendrickson Publisher, 1987.
- Gibellini, Rosino. *Teologija dvadesetog stoljeća*. Preveli Darko Grden i Josip Krpeljević. Zagreb: Kršćanska sadašnjost, 1999.
- Jüngel, Eberhard. 1990. "Zur dogmatischen Bedeutung der Frage nach dem historischen Jesus." In *Wertlose Wahrheit: Zur Identität und Relevanz des christlichen Glaubens. Theologische Erörterungen III*, Herausgegeben von Eberhard Jüngel, 214-242. Tübingen: Mohr Siebeck.
- Jésus: L'encyclopédie, Édité par Joseph Doré. 2017. Paris: Albin Michel.
- Kasper, Walter. *Isus Krist*. Preveli Nediljko Ančić, Nikola Bižaca i Ante Kusić, Split: Crkva u svijetu, 1995.
- Lacoque, André. 2018. *Jésus, le juif central: Son temps et son peuple*. Paris: Cerf.
- Marguerat, Daniel. 2008. *L'aube du christianisme*. Genève: Labor et Fides 2008.
- Marguerat, Daniel. 2019. *Vie et destin de Jésus de Nazareth*. Paris: Seuil 2019.
- Meier, Josph P. 2016. *A Marginal Jew: Rethinking the Historical Jesus*. New York: Yale University Press.
- Mimouni, Simon C. 2017. "Jésus et l'histoire. À propos des travaux de John Meier. Work in Progress." In *Le judaïsme ancien et les origines du christianisme. Études épistémologiques et méthodologiques*, édité par Simon C. Mimouni, 401-431. Paris: Bayard.
- Origenes. 2015. "In Mattaeum tomus XIV 7." In *Die griechischen christlichen Schriftsteller 40*, Hrsg. Erich Klostermann und Ernst Benz. Berlin, Boston: De Gruyter.
- Ranke, Leopold von. 1885. *Geschichte der lateinischen und germanischer Völker von 1494 bis 1514*. Leipzig: Duncker und Humblot.
- Schaeffler, Richard. 2016. *Unbedingte Wahrheit und endliche Vernunft. Möglichkeiten und Grenzen menschlicher Erkenntnis*. Wiesbaden: Springer.
- Sabotič, Ines i Kušar, Stjepan. 2019. "Subjektivno i objektivno u pisanju povijesti. Oglad o povjesničarevu subjektivitetu i s njime povezanim predmetima." *Historijski zbornik* 76, br. 1: 165-187.
- Schweitzer, Albert. 1984. *Geschichte der Leben-Jesu-Forschung*. Tübingen: Mohr.
- Segalla, Giuseppe, 2006. "Treća potraga za povijesnim Isusom i njezina postmoderna paradigma." U *Teološke perspektive za XXI. stoljeće*, uredio Rosino Gibellini, 233-258. Preveo Stjepan Kušar, Zagreb; Kršćanska sadašnjost.
- Theissen, Gerd. 1989. *Studien zur Soziologie des Urchristentums*. Tübingen: Mohr Siebeck.
- Theissen, Gerd und Merz, Anette. 2011. *Der historische Jesus: Ein Lehrbuch*. Göttingen: Vandenhoeck und Ruprecht.
- Toma Akvinski. *Izabrano djelo*. Izabrao i preveo Tomo Vereš. Zagreb: Globus, 2005.

## The historical Jesus and Christian faith - An Archeological Sketch

The article's intention is to demonstrate the importance and significance of historical knowledge of the historical Jesus for Christian faith that recognizes Him as Christ and the Son of God. In terms of its content, Christian theology focuses on Jesus as Christ, being thus configured in a tension between two poles: historical knowledge and theological responsibility. The former is a prerequisite but not the foundation of the latter; its foundation is God who reveals Himself in the resurrection of Jesus from the dead; from this perspective events from Jesus's life are recounted in the Gospels, from which one can discover some moments of Jesus's earthly life that are crucial for the Christian faith. Moreover, the topic of relations between faith and history as well as the issue of Jesus Christ's identity are elaborated.

**Key words:** History, Faith, Gospel, Historical knowledge, Jesus Christ, Person, Identity.





# Prilog poznavanju likovnih kulturnih veza Dubrovnika i Bugarske

VINICIJE B. LUPIS

Institut društvenih znanosti Ivo Pilar, Područni centar Dubrovnik

Dubrovnik, Hrvatska

Povezanost Dubrovnika i Bugarske datira još od XIII. stoljeća i uz znane političke veze zrcali se i u boravku jednog bugarskog kovača, Georgiusa Bulgarusa, 1282. godine. Autor u svom radu obrađuje renesansnu sliku Gospe s Kristom iz armenske crkve sv. Kevorka u Plovdivu i datira je u početak XVI. stoljeća i vezuje uz dubrovački likovni krug. Ujedno, radi se o prvoj renesansnoj slici pronađenoj u Bugarskoj. Slika je bila dio većeg likovnog ansambla, to jest poliptiha, o čemu svjedoče ostatci otiska kapitela lukova, stupića i ulaganja u poliptih. Autor rada povezuje je uz djelatnost fra Marka Beneše, čiji se poliptih čuvao u bugarskom franjevačkom samostanu sv. Antuna Opata kraj Čiprovca. U armenskoj crkvi u Plovdivu čuva se i gotički enkolpion iz XV. stoljeća, blizak onovremenoj dubrovačkog produkciji. U Nacionalnoj galeriji u Sofiji čuvaju se djela hrvatskih slikara iz dubrovačke okolice: Vlaha Bukovca i Mate Celestina Medovića. Posebno je važan utjecaj Dubrovnika kao mjesta likovne inspiracije na bugarske slikare Benča Jordanova Obreškova i Marija Žekova, koji je i cijelu jednu godinu boravio u Dubrovniku. Slikar Žekov, najznačajniji bugarski marinist, naslikao je cijeli niz dubrovačkih pejzaža. Bugarski slikar iz Stare Zagore, školovan u Francuskoj, gotovo cijeli svoj život je proveo na putovanjima od francuske Rivijere, Bospora, Dalmacije i Crnog mora. Bugarski kipar Asen Nikola Pejkov 1940. u Rimu izrađuje brončanu plaketu sv. Vlaha, po naredbi obitelji Mirošević – jugoslavenskog diplomata tada u Rimu. Jedan carigradski fotograf Pascal Sebah na poseban način povezo je Hrvate i Bugare, jer su se u njegovom carigradskom fotoateljeu portretirali brojni bugarski uglednici, ali i hrvatski brodovlasnici iz obitelji Kovačević iz Vignja na poluotoku Pelješcu. Među njima je bio i Georgi Benkovski (1843. – 1876.), vođa antiosmanskog Travanjskog ustanka 1876. u četvrtom revolucionarnom distriktu. Ova osebujna osoba živjela je u Carigradu, Smirni i Aleksandriji. Postavši članom bugarskog Središnjeg revolucionarnog komiteta 1875. aktivno se uključio u Travanjski ustanak, a poslije njegova sloma s 200 suboraca ustanovio je Leteäi odred (Hvarkovata četa). U Odredu je bilo šest Hrvata iz Dalmacije. Svakako, kulturne i umjetničke veze Dubrovnika i Bugarske možemo pratiti od XIII. do XX. stoljeća. One su bile u nekim stoljećima intenzivnije, ali iz stoljeća u stoljeće možemo pratiti njihov kontinuitet i predstavljaju bitne sastavnice obaju nacionalnih identiteta.

**Ključne riječi:** Surp Kevork, Plovdiv, Pascal Sebach, Mario Zhekov, Asen Nikola Pejkov, Benčo Obreškov.

## Dubrovačko – bugarske povijesne veze

Dugotrajne kulturne, društvene i političke veze povezuju Bugare i Hrvate još od vremena hrvatskih narodnih vladara i trgovačkih ugovara Dubrovnika s bugarskim vladarima u visokom srednjem vijeku. Sa- gledati nacionalne identitete kroz sačuvanu kulturnu

baštinu današnjih dvaju naroda nemoguće je a da se ne promotre dugotrajne kulturne veze. Izravne političke i gospodarske veze možemo pratiti kad su poslije pobjede bugarskog cara Ivana Aleksandra Asena na Kolokotnici nad despotom Teodorom I. Anđelom Dukom, Dubrovčani tada sklopili trgovački ugovor. Bugarski car im dopušta da se slobodno kreću po nje-

govom carstvu i trguju, a da ih pritom nitko ne smije ometati i sprečavati. Poimenice se spominju gradovi i područja: Vidin (Bdin), Braničevo, Biograd, Trnovo, dijelovi Makedonije, Albanije i Solun.<sup>1</sup> U Dubrovniku je boravila i bugarska carica Ana. Poslije prevrata u svojoj državi ona se sklonila u Dubrovnik i tu je provela desetak godina (1337. – 1346.). Dubrovački povjesničar Jakov Lukarević pisao je u svojoj kronici kako je njen mlađi sin Šišman boravio s njome u Dubrovniku i da je pokopan u benediktinskom samostanu na Lokrumu.<sup>2</sup> Brojni dubrovački patriciji boravili su zbog trgovine u Sofiji i Bugarskoj, pa se tako u arhivskim izvorima spominje 1376. da Basilio Basilio boravi u Sofiji, dok mu je brat Mache bio na Kosovu u Novom Brdu.<sup>3</sup> Krajem XIII. stoljeća u Dubrovniku živi kovač Đuro/Juraj Bugarin (Georgius Bulgarus), koji se 1282. zadužuje sa svojom ženom Dragom 10 pp i tada prodaju svoju drvenu kućicu u gradu za 15pp. Iduće godine primio je u ime miraza svoje žene 60 pp i potom kupuje polovicu drevne kućice na teritoriju općine za 20 pp.<sup>4</sup> Juraj (Geogije) je zasigurno prvi arhivski potvrđeni Bugarin dubrovački obrtnik.

Problema sa sirovinama dubrovački obrtnici nisu imali, jer su tijekom XII. i XIII. stoljeća sklopljeni brojni trgovački ugovori i to s Bugarskom 1230. i 1252. godine.<sup>5</sup> Dubrovčanin Ivan Stojković bit će jedan od spona Bugara i Hrvata, jer je postigao uske veze s carigradskim patrijarhom Josipom II. („Bulgarus de natione et de lingua me“ – po Stojkovićevim riječima). Dubrovački kroničar Petar Lukarević navodi kako su Dubrovčani u svojim kolonijama gradili crkve: u Srbiji, Grčkoj, Gornjoj Meziji i posebno naglašava Sofiju, šireći slavu dubrovačkih graditelja.<sup>6</sup> Tijekom turskog razdoblja brojni Dubrovčani su se naselili u kolonijama na »carskom drumu« koji je vodio preko Bele Palanke, Dragomana i Sofije na putu ka Carigradu.

Na području Bugarske bile su četiri katoličke župe vjernika autohtonog bugarskog podrijetla: Železno, Čiprovac, Kopilovac i Klisura. Čiprovac je bio središte; u njemu je bilo sjedište sofijskog nadbiskupa, koji je redovito bio franjevac i franjevački starješina. Dubrovčani su u mnogim mjestima Bugarske bili jedini rimokatolički vjernici, a sama rimokatolička crkvena organizacija bila je u najtješnjim vezama s Dubrovnikom, odnosno bila je proširena Dubrovačka crkva, izuzev ranije spomenutih autohtonih bugarskih zajednica. Dubrovčana je bilo i u manjim mjestima, ali im tamo nije bio priznat status kolonije.

O stanju dubrovačkih kolonija rječito svjedoči dnevnik dubrovačkog diplomata Mata Gundulića (1636. - 1684.), pod nazivom: *Diario dell viaggio nella gita e ritorno dell'ambasciaria alla Porta ottomana del Signor Matteo di Gondola*, s putovanja koje je započelo 28. svibnja 1672. godine u Dubrovniku. Na povratku iz diplomatske misije predaje harača sultanu Mehmedu IV. Orsat Sorkočević, drugi poklisar harača, otišao je u Sofiju, a Mato Gundulić na povratku je obišao dubrovačke kolonije u Bugarskoj. Gundulićev dnevnik sadrži važna opažanja o gradovima, utvrdama, običajima, dubrovačkim kolonijama u Bugarskoj. Poslije podnošenja izvještaja o svom poslanstvu Gundulić je krenuo u Italiju i nekoliko mjeseci se zadržao kod svog rođaka Stjepana Gradića i na njegov nagovor sastavio je spis: *Relazione dello stato della religione nelle parti dell'Europa sottoposte al dominio turco fatta da me Matteo Gondola, stato ambasciatore della Republica di Ragusa alla Porta*, o prilikama u kojima žive katolici u Bosni, Srbiji i Bugarskoj.<sup>7</sup> Dubrovački poklisar Mato Gundulić tijekom svog obilaska dubrovačkih kolonija posjetio je dubrovačke kolonije u: Sofiji, Plovdivu, Pasardžeku, Šumenu, Varni, Provadiju, Silistriji i Rusama. Dubrovačke kolonije su imale vrlo široke povlastice, a gotovo sve

1 Smičiklas 1905., 337; Foretić 1980., 86; Lučić 1991, 66; Božilov 2005., 39-44; Večeva 2005., 339-349.

2 Tadić 1937., 46.

3 Manken 1960, 126.

4 Lučić 1979., 53, 54.

5 Lučić 1979., 183.

6 Lukarević 1790., 194.

7 Krasić 1983., 1-23.

kolonije izuzev: Babadaga, Varne, Šumena i Pasardžika, imale su svoje crkve i svećenike, koji su bez ikakvih ograničenja vršili svoje obrede u crkvama i na grobljima. Tada je 200 Dubrovčana imalo vrlo lijepu crkvu u Sofiji. Dubrovčani su bili izuzeti od davanja danka u krvi, davanja carina, poreza i nameta u bilo kojem dijelu Carstvu, osim u Jedrenju, Brusi i Carigradu, gdje je bila obveza 2% carine. Također su kolonije uživale i povlastice vlastite sudske nadležnosti za vođenje građanskih parnica. U slučajevima teškog spora imali su pravo presuđivanja dubrovački poklisari, ali je osuđeni imao pravo utoka na redovite dubrovačke sudove. U slučajevima kaznene parnice dubrovački su građani imali pravo rješavati sporove između sebe, pod uvjetom da sačuvaju što veću neovisnost o zakonodavstvu zemlje ili kraja u kojem su boravili.<sup>8</sup>

Bugarski grad Plovdiv nalazio se na ruti Carigradskog puta, koji se nadovezivao na Dubrovački put od Slanoga do Niša. Grad Plovdiv se nalazio na ruti poklisara harača tijekom XVII. i XVIII. stoljeća.<sup>9</sup> U kući katoličkog župnika Plovdiva boravio je poklisar harača Marin Caboga s pratnjom u kolovozu 1706. godine gotovo osam dana.<sup>10</sup> Isto tako dubrovački poklisari harača 1653. u Plovdivu su vodili istragu o postupcima Ivana Lovrijenčevog Sorge, poklisara harača iz 1650. godine.<sup>11</sup> Dubrovački poklisari harača harač su 1667. godine predali Osmanlijama u Plovdivu.<sup>12</sup> Dubrovačka kapela zagarantirano je postojala u Plovdivu

u XVII. stoljeću.<sup>13</sup> Konavljanin Rado Radov iz Stravče, dubrovački trgovac, umro je u Plovdivu i u oporuci veli: (»U ime Isukarstovo Amen. Godiscta spasegna nasciega 1630. na 18. Decembra u Plovdinu Naxodechise Ja Rado di Rado Dubrovicianin, rodod od sèla od Stravciè, pò milosti Gna' Boga, sdrav od pameti moie, á nemochian od tièla, i nèsnaiuchi ciassa, ni ure, od smarti moiè, sa stati pripravian kako Isukarst sapouieda ù Ivangieliu, cinim sada oui moi ultimi testamenat chasausci ostale akobij koj bio od prie ucignien ù komu momu Testamentu, sada priporuciuam duscou moin isukarstu odkupitegliu od gnie, molechiga daie primi namilosrdnie mèghiu gniegoue isabrane (...«).<sup>14</sup>

Osamdesetih godina XVIII. stoljeća u Plovdivu su studirali orijentalne jezike dubrovački mladići Nikola Radelja i Mato Pušić.<sup>15</sup> U gradu Drinoplju 1736. mučenički je stradao don Nikola Bošković, kome je na glavnom gradskom trgu 22. travnja odrubljena glava. Don Nikolino tijelo bačeno je u rijeku, a jedan katolik Armenac uspio je dobiti prst don Nikole kao relikviju.<sup>16</sup> Ovaj događaj potvrđuje stalnu vezu Dubrovčana i Armenaca, dviju zajednica koje su bile u mnogočemu bliske.

### Renesansna Gospa s Kristom iz Plovdiva

Danas se armenskoj crkvi sv. Kevorka (sv. Jurja) u Plovdivu čuva jedna slika Gospe s Kristom,<sup>17</sup> koja je

8 Krasić 1983, 1-23.

9 Miović 2003, 39.

10 Miović 2003, 45.

11 Miović 2003., 47.

12 Miović 2003., 49.

13 Krasić 1983., 15.

14 DAD, T.N., 10.1, 59, 107-107v

15 Miović 2003., 223.

16 Perić 2000., 111.

17 U Lukinom evanđelju (Lk1. 12) stoji: "Danas vam se u gradu Davidovu rodio Spasitelj – Krist, Gospodin". U evanđelju po Mateju (Mt 1, 21) stoji: „Rodit će, a ti ćeš mu nadjenuti ime Isus jer će on spasiti narod svoj od grijeha njegovih“. Isusovo ime na hebrejskom glasi *Jehošua* i znači „Jahve spašava“/Otkupitelj. U evanđelju po Luki (Lk 2 25 – 27) stoji: „Živio tada u Jeruzalemu čovjek po imenu Šimun. Taj čovjek, pravedan i bogobojazan, iščekivaše Utjehu Izraelovu i Duh Sveti bijaše na njemu. Objavi mu Duh Sveti da neće vidjeti smrti dok ne vidi Pomazanika Gospodnjega. Ponukan od Duha dođe u Hram. I kad roditelji uniješe dijete Isusa da obave što o njemu propisuje Zakon,“. Pomazanik na grčkom glasi Kristos, jest onaj kojeg je Gospodin pomazao, to jest posvetio za spasenjsku zadaću.(vidi: Rebić, Fućak i Duda 2004); Rebić 2005., 1079-1134; U kršćanskoj ikonografiji Krist se prikazuje jedini s križnom aureolom, označavajući njegovu žrtvu i simbol Svetog Trojstva. Stoga, se u prikazu s Gospom/Bogorodicom treba označavati kao Krist ili Isus, a ne Dijete.

bila očito djelom jednog renesansnog poliptiha. O ovoj slici pisano je u lokalnoj armenskoj literaturi, a autor rada je zamijetio 2017. za prvog boravka u Plovdivu, kada mu je armenska zajednica dopustila da boravi i radi u crkvenoj riznici.<sup>18</sup> Osobiti procvat izrade poliptiha i izrada doživljava u širem rasponu od XV. do XVI. stoljeća, kada postaje svojevrsnim odrazom duhovnog stanja i prikazivanja kulturnog lika u složenom ikonografskom ansamblu.<sup>19</sup> Lučno svedeno polje s ostacima izravne pozlate ima vidljiv otisak polukružnog luka te kapitela i stupića. Gornji rub sugerira kako je slika bila uklopljena u veću cjelinu. U trokutastom polju dosta sumarno oslikan je floraealni ornament koji oponaša pozlaćene rezbarije gotičkih poliptiha. Zlatna pozadina je ukrašena punciranim florealnim motivom bokora cvijeća, aludirajući i na šipkov ukras, omiljen u renesansnom razdoblju. U Dubrovačkoj slikarskoj školi možemo naći cijeli niz paralelnih primjera, od oltarnih pala Nikole Božidarevića, do kultne ikone iz crkve sv. Nikole na Prijekome u Dubrovniku te iz crkve Gospe od Karmena – također u Dubrovniku. Isto tako u likovnom jeziku prepoznajemo domaću recepciju arhetipskog kanona u renesansnom obliku, blisko recepciji tipa hodegitrije u ikoni Gospe od Škrpjela kraj Perasta ili Gospe s Kristom iz Museo Civico u Padovi.<sup>20</sup> Valja obratiti pozornost i na provincijsku bizantsku umjetnost na albanskom području, gdje su se stapali zapadni i istočni kršćanski utjecaji i tu nalazimo na donekle blizak primjer kod ikone sv. Jurja iz Nacionalnog povijesnog muzeja u Tirani. U muzejskom postavu ikona je datirana u 15. stoljeće. Ikona je umetnuta u okvir s gotičkom pletenicom i polulučnim nadvojem iznad kojeg je naslikani fitomorfni

ornament u trostranim poljima, potvrđujući stapanje dviju likovnih tradicija.<sup>21</sup> Ova Gospa s Kristom je prva prepoznata renesansna slika u Bugarskoj.

Gospa iz armenske crkve pripada tipu *Hodegitrije* – „One koja pokazuje put“, kopiji ikone s Hodegona u Carigradu. Gospa drži Krista na lijevoj strani. Ovom ikonografskom tipu pripadaju glasovite europske zaštitnice Gospa Czenstochowska (zaštitnica pavlina i Poljaka), Salus Popoli Romani (zvana i Maria Maggiore i Gospa Snježna), Maria della Strada (zaštitnica jezuita, koja se štuje u istoimenoj crkvi u Romu).<sup>22</sup> Ona je odjevena u plavosivi hiton i crveni moforion s ostacima bijelo-sivih *lumeggiatura*. Ispod maforiona koji prekriva glavu nalazi se *mitella*, takozvana grčka kapa. Nažalost, Gospino i Kristovo lice su posve preslikani i to nedavno s vrlo stiliziranim crtama lica.<sup>23</sup> Valja navesti kako je muskulatura ruku Krista i Gospe slikana posve na trodimenzionalni način zapadne umjetnosti, sirovim koloritom. Nazire se grčka sigla uz Kristovu glavu. Isus je odjeven u sivi *hiton* i oker *himation*. Sjedi na majčinoj ruci, u lijevoj ruci drži *volumen legis*, dok je desnicu upravio na blagoslov. Oko glave Gospe i Krista upisani su zlatni svetokrugovi, a nije vidljivo da li je u Kristovom svetokrugu upisan križ, jer su Gospa i Krist okrunjeni zrakastim svetokrugovima. Zanimljivo je spomenuti kako su rubovi Gospinog *moforiona* ukrašeni finim prozračnim ukrasom, isto i okovratnik. Valja istaknuti kako su zvijezde na ramenu i glavi posve gotičko-renesansne stilizacije.<sup>24</sup> Gospina slika iz Plovdiva potječe iz jedne specifične političke i kulturne sredine i nesumnjivi je rad provincijalne renesansne radionice.<sup>25</sup> U jednom od svojih ranijih radova autor je ukazao na problematiku dubrovačke baštine u Bu-

18 Muradyan and Čavušan 2018., 4; Muradyan, *Armenian Church*, 2.

19 Fisković 1990., 113-155.

20 Prijatelj-Pavičić 1998., 29-32.

21 Drishti 2017., 13, 18.

22 Prijatelj-Pavičić 1998., 27.

23 Zahvaljujem restauratoru Vedranu Duvnjaku na iščitavanju slojeva na temelju kvalitetne fotografije. Ter Hrachu Muradyanu, plovdivskom armenskom župniku, ovdje se iznova zahvaljujem na dopuštenju objavljivanja slike, kao i predstavniku armenske zajednice u Plovdivu i članu AGBU-a Bugarska Haiku Garabedianu.

24 Lupis 2012., 101-108.

25 Vrlo opširno o recepciji kulta ikona u Dalmaciji pisala je Demori-Staničić 2017, 1-388. U Dalmaciji je davno uočeno skupina ikona i raspela koji su valorizirani zbog spajanja zapadnjačke, većinom talijanske umjetnosti i bizantskog likovnog govora. Na rasršću putova Istoka i Zapada, Dalmacija je oduvijek bila mjesto ukrštavanja mnogih umjetničkih pravaca i utjecaja.

garskoj.<sup>26</sup> Kao što smo već naveli, u Bugarskoj su dubrovački trgovci živjeli i stalno ili povremeno boravili u: Sofiji, Trnovu, Nikopolju, Slistriji, Plovdivu, Vidinu, Provadiji, Šumenu, Varni i Razgradu. Imali su svoje crkve u Sofiji, Trnovu, Provadiji, Nikopolju, a brojni su bili doticaji s katoličkom zajednicom u Čiprovcima.<sup>27</sup> U razdoblju od XV. do XVII. stoljeća Dubrovčani su bili nazočni u Bugarskoj sa svojim crkvama, svojim umjetninama koje su nastajale u svojevrsnoj *koiné* zapadnoeuropske tradicije i istočne tradicije.<sup>28</sup>

Poput kršćanskog Istoka i na Zapadu su slike imale važnu ulogu u crkvenom životu. Likovni prikazi ikona posadašnjaju otajstvo kršćanske vjere te posjeduju „sakramentalnu dimenziju“. Ikona postaje neovisna o umjetniku i promatraču te u ovo umjetničko djelo unosi transcendentalne objave. Umjetnik se gubi, a ostaje umjetničko djelo koje postaje izvorom prisutnosti i gledatelj ne može ostati samo puki promatrač nego klanjatelj i molitelj. Umjetnost je posve ljudski fenomen. Nadnaravno kao takvo ne ulazi u umjetnost. Kršćanski umjetnik svojim djelom pruža samo simbole misterija Božje objave.<sup>29</sup> Za kršćanske apologete slike/ikone bile su nabijene znakovima i porukama, pokazivale su sveto u svojim arhetipovima, koje pak ne zadire u iskustvo vjere.<sup>30</sup> Ikone – likovne predodžbe - stapa ju religiozni motiv i umjetničku preradbu materije po tomističkom pristupu te posadašnjaju otajstvo kršćanske vjere i imaju sakramentalnu dimenziju.<sup>31</sup> Isto tako moramo voditi računa o činjenici kako *quattrocento* ne treba promatrati kao ranorenesansno razdoblje, već i kroz prizmu npr. mletačke škole XV. stoljeća, koja je primivši određene tangente i više baštineći bizantsku tradiciju gajila utjecaj zrelih gotičara. Stoga je u Mlecima i Dalmaciji došlo do stanovite retardacije, ali i do lijepih renesansnih dekorativnih slika. Objektivna

ljepota Plovdivske Gospe s Kristom zrcali se u njezinoj *koiné* odnosno postojanju rubnih likovnih područja, gdje su se prožimale likovne silnice Istoka i Zapada. Isto tako ovdje se radi o periferiji zapadne umjetnosti i postojanja zatvorenog svijeta trgovačkih kolonija sa svojim likovnim potrebama, koje su pratile barem eho likovnih kretanja u Europi. Kroz ovu prizmu treba sagledavati pojave periferijske umjetnosti kršćanskih naroda pod osmanskim vlasti, poniklu na razvalinama tradicije bizantske umjetnosti. Unutar Osmanskog Carstva razvijala se specifična umjetnost brojnih kršćanskih naroda, a posve neistražena kulturna baština dubrovačkih i ostalih trgovačkih kolonija kroz plovdivsku sliku ima još jednu drugu dimenziju.

Valja ponovo istaći kako se radi se o prvoj prepoznatoj renesansnoj slici u Bugarskoj. Na velikom znanstvenom skupu: *Il Rinascimento e la Bulgaria* (1994.) i na simpoziju: *La cultura spirituale cattolica e la sua presenza e influsso in Bulgaria* (1994.),<sup>32</sup> detaljno su sumirani svi mogući renesansni utjecaji, ali nigdje nije uzet u obzir dubrovački likovni utjecaj odnosno hrvatska komponenta u recepciji renesanse u Bugarskoj. Ovo je bilo vrlo čudno mada je hrvatska komponenta najbitnija u sagledavanju starijih zapadnih kulturnih i likovnih utjecaja. Jedini slobodniji primjer zapadnog likovnog utjecaja je prikaz na fresci sv. Sebastijana u manastiru Podgumer iz 16. stoljeća. Tu je sv. Sebastijan prikazan po zapadnoeuropskom ikonografskom obrascu obnaženog tijela pogođenog strelicama.<sup>33</sup> Dubrovačka komponenta u bugarskoj kulturnoj baštini je ostala neprepoznata. Valja istaknuti kako je Stjepan Đurov Jarašević, prezbiter iz Trnova, 8. kolovoza 1499. ostavio novac za novu misnicu za kapelu u Sofiji, gdje je imao i kuću. Svoje stare i nove knjige, među kojima je i djelo Francesca de Maironisa, ostavlja Pavlu Dobrašinoviću.<sup>34</sup>

26 Lupis 2011., 65 – 88.

27 История, 1994., 22.

28 Gergova 2003., 79-86.

29 Kupareo 2005., 494.

30 Eliade 2006., 196.

31 Šaško 2005., 433.

32 Našev, *Il Rinascimento*, 1- 453.

33 Stanev 1995., 338-342.

34 DAD. T.N. 10.1., 28. 79v-81r.

Ovaj podatak je iznimno zanimljiv da se u Bugarskoj tada čitala knjiga franjevačkog skolastičkog teologa Franciscusa de Maironisa (oko 1288. – oko 1328.) i to se očito radilo o tiskanoj renesansnoj inkunabuli.<sup>35</sup> Stoga nas je slika iz Plovdiva ponukala da potražimo moguća rješenja njezinog nastanka unutar tog dubrovačkog kulturnog kruga.

Kao moguće rješenje u traganju za autorstvom ove slike i njezinog vezivanja za dubrovačku zajednicu treba tražiti u radu dubrovačkog franjevca Justina Venića. On je u svom radu o fra Marku Beneši, slikaru u Bugarskoj, po prvi put progovorio o radu Dubrovčana umjetnika u svojim kolonijama.<sup>36</sup> Franjevac biskup o. Petar Bogdan Bakšić, naslovni biskup Galipolja i pomoćni biskup sofijskog nadbiskupa, 1640. godine izvršio je vizitaciju i u izvještaju o crkvi u mjestu Željezno na sjeverozapadnim padinama Stare planine (Hema), nedaleko Čiprovca veli: « (...) tu je crkva i samostan (franjevački) posvećen u čast sv. Antuna, opata; crkva je duga 17 koraka, široka 6 koraka, građena na svod na stari način. U njoj su dva oltara, sv. Antuna, opata i Sv. Spasitelja. Crkvu je posvetio bl. usp. biskup Sofije 10. lipnja 1618. Slika na velikom oltaru, koju je godine 1497. naslikao jedan brat Dubrovčanin koji se zvao fra Marko, prekrasni je slikarski rad naslikan na daskama. U tekstu izvještaja vizitacije iz 1653. godine u opisu crkve stoji: »(...) Dva su oltara: veliki, na kojem je presveti (oltarski sakrament) sa dvije stepenice od kamena, posvećeni, sa žrtvenikom od kamena, nepomičnim navoštenim platnom, sa tri blagoslovljen preltarnika, kandeljerima od tuča, sa slikama na daskama all'antica koje je naslikao jedan otac opservant 1497. godine.«<sup>37</sup> U stvari radi se o fra Marku Beneši. Sin je Stjepana Margova de Benessa i Marije Ivana M. Menčetića. Budući da je bio redovnik i nije sudjelovao u državnim službama, nemamo ga zabilježenog u Zrcalu Velikog vijeća, niti se bavio trgovačkim poslovima, a kao redovnik nije imao obvezu sastavljanja oporuke, ostali smo lišeni osnovnih životnih po-

dataka. Jedini trag o spomenu ostao je u obiteljskim oporukama. Prvi put je spomenut u očevoj oporuci 1461. godine, a otac mu ostavlja 30 dukata za brevijar, s molbom da ga se sjeća u molitvama. Brat Marin mu 1485. ostavlja 15 perpera, a Pankracije 1494. 10 perpera zavješta mu u oporuci godine 1469. i stric Frano, a ne zaboravlja ga niti Marija, žena brata Marina, koja mu 1484. ostavlja za ljubav 3 dukata. Datum smrti mu ostaje nepoznat kao i u Nekrologiju, a imao je još dva brata: Ivana i Frana i šest sestara, od kojih su dvije bile redovnice. Brat Ivan mu je 1469. ubijen u Slavoniji, a brat Frano mu umire 1517. te u svojoj oporuci ostavlja svim samostanima u Republici i ne spominje brata, što je sigurna potvrda da više nije među živima. Vrijeme života fra Marka Dubrovčanina (Beneše) odgovaralo bi, prema tome, vremenu datiranja slike koju je u Željeznom naslikao Dubrovčanin fra Marko 1497. godine. Fra Marko Beneša spominje se 1495. u arbitraži za procjenu slike, koju su prema ugovoru od 20. ožujka 1495. imali za oltar kora u crkvi Snježne Gospe u Cavtatu naslikati Božidar Vlatković i sin mu Nikola. U arbitraži su od strane Dubrovačke franjevačke provincije bili fra Marko Beneša i fra Andrija Gučetić. Fra Marko Beneša bio je angažiran kao stručnjak, a fra Andrija kao provincijal. Ova podudarnost aludira kako se može raditi o istoj osobi. Valja dodati kako je bugarska slika bila naslikana na drvu, te se radilo vjerojatno o poliptihu, jer izvješće govori o množini, kao i izvješće iz 1647., koje opisujući glavni oltar kaže: „slike raznih svetaca oltara koji je 1497. oslikan“. Kada je austrijska vojska nakon oslobođenja Beča godine 1686. zauzela Budim i prodrla u bugarska područja, uz nju su pristali bugarski katolici, računajući kako će s njima ustati svi Bugari uz austrijsku vojsku. Vojska koja je prodrla sve do Nikopolja morala se vratiti zbog napadaja Luja XIV., odnosno povući s Balkana, ostavivši sve kršćane na ovim područjima nebranjanim, što je bilo potvrđeno Karlovačkim mirom 1699. Turci su 1688. izvršili represalije nad bugarskim rimokatoli-

35 Theologische Realenzyklopädie, 228; Beck e Jedin 1977., 352; Enciclopedia cattolica, 1594.

36 Velnić 1991., 275-279.

37 Velnić 1991., 277.



cima, uništivši sva mjesta njima nastanjena. Tako su brojne umjetnine nestale, a možda je upravo Gospa s Kristom iz Plovdiva jedna od sačuvanih slika unutar armenske zajednice.<sup>38</sup> U armenskoj zajednici u Plovdivu i danas postoji predaja kako se radi o slici koju su zatekli u crkvi koju su zaslugom uglednog Armenca Abro Chelebija preuzeli od grčke zajednice krajem 17. stoljeća. Ova predaja u armenskoj zajednici potvrđuje svijest kako se radi o stranoj umjetnini.

Unutar riznice armenske župne crkve sv. Kevorka u Plovdivu čuva se i gotički enkolipion (12 x 14 cm), od pozlaćenog srebra. Na aversu je lijevani Kristov korpus, a u trolisnim hastama križa se nalaze majuskučna gotička slova: M, I, M, a u donjoj hasti nedostaje natpis, jer je naknadno popravljen. Na reversu gotičkog enkolipiona urezan je jednostavni fitomorfni ukras. Radi se o uobičajenom gotičkom enkolipionu produkcije druge polovice 15. i prve polovice 16. stoljeća. Svakako, na ovom enkolpionu nemamo armenske natpise INRI na titulusu, svjedočeći kako pripadaju dubrovačkoj katoličkoj zajednici, koja je oduvijek bila bliska armenskoj zajednici na Levantu. Bugarski primjeri hrvatske prekogranične baštine, kao i zanimljivi kalež iz Vitaljine, kao svjedok neuobičajenih likovnih utjecaja na dubrovačkom području, svjedoci su važnosti istraživanja pokretne baštine s ciljem dobivanja cjelovite baštinske slike.

### Suvremene kulturne veze – dubrovački umjetnici u Bugarskoj

*Vlaho Bukovac i Mato Celestin Medović*

Poslije uspostavljanja slobodne bugarske države slijedi novo razdoblje obnove i europeizacije Bugarske. Mlađa skupina bugarskih umjetnika, članova *Društva Savremnno Izkustvo*, tako je bila pod utjecajem Vlaho Bukovca. Na drugoj izložbi Lade u Sofiji bugarski vladar kupio je za Nacionalnu galeriju 1906. sli-

ku *Studije* Vlaho Bukovac te *Rimljanku* Mate Celestina Medovića. U nacionalnoj galeriji se čuva i Medoviće-va Gospa s Kristom. Mato Celestin Medović na Drugoj južnoslavenskoj izložbi u Sofiji 1906. ostavio je snažan dojam na publiku i likovnu kritiku i imao je likovni utjecaj na bugarskog slikara Nikolu Mihailova. Vlaho Bukovac likovno je utjecao i na bugarskog slikara Antona Mitova.<sup>39</sup>

### Bugarski likovni umjetnici u Dubrovniku

*Mario Zhekov*

Tijekom međuratnog razdoblja u Dubrovniku borave brojni umjetnici, pa tako i bugarski slikari. Posebno mjesto zauzima Mario Zhekov. Bugarski slikar iz Stare Zagore, školovan u Francuskoj, gotovo cijeli svoj život je proveo na putovanjima od francuske rivijere, Bospora, Dalmacije i Crnog mora. Godine 1936. dolazi u Dubrovnik, gdje nastaju njegova najznačajnija djela, i tu stvara svoju likovnu paletu sukladno dubrovačkoj tradiciji kolorizma. Boravi godinu dana u Dubrovniku i diljem Dalmacije. S posebnim entuzijazmom izlaže u: Beogradu, Zagrebu, Budimpešti i Bukureštu. U Dubrovniku nastaju pejzaži: *Na Mihajlu*, *Lokrum*, *Komarda*, *Dubrovačka luka*, *Pogled na Dubrovnik*. Njegove pejzaže treba promatrati kroz prizmu intenzivnih kulturnih i političkih odnosa, ali i likovnih kretanja. Slika *Na Mihajlu* – dubrovačkom kulturnom groblju, gdje je pokopan pjesnik i književnik Ivo Vojnović, iznimno važnom za dubrovačku kulturnu sredinu, kao i više drugih dubrovačkih pejzaža.. Njegov likovni razvoj biva prekinut izmjenom povijesno-političkih prilika 1944. godine. Bugarski najbolji marinist Mario Zhekov (1898. – 1955.) naslikao je prikaz *Gradske luke* u Dubrovniku 1937. godine, a slika se čuva u Umjetničkoj galeriji u Staroj Zagori.<sup>40</sup> U istoj galeriji čuva se zanimljiv pejzaž sa slikom sv. Mihajla na Lapadu te pogled na lokrumske stijene i marina s

38 Velnić 1991., 278.

39 Georgieva 2008., 211-213, 214-216. Bugarska povjesničarka umjetnosti europskog formata svojim ključnim djelom udarila je temelj komparativnom proučavanju likovnih kretanja kod Južnih Slavena.

40 Rangelova 2012., 17.

motivom Penatura i valova koji se lome podno Lovrijenca. Ovaj vrstan slikar marina spada u sam svjetski vrh ovog likovnog žanra.

*Bencho Yordanov Obreshkov (1899. – 1970.)*

Međuraće bilo je vrijeme kada u Dubrovniku stvara i slikar Benčo Obeškov, (Karnoboat, 27. IV. 1899. – Sofija, 8. IV. 1970.), koji se kod Petka Klissurova i Ivana Angelova obrazuje na Sofijskoj likovnoj akademiji 1920., dok se potom specijalizirao vani. Bio je član udruge Narodnih umjetnika. Obreškov pripada značajnoj osobnosti bugarskog međuratnog slikarstva. Likovno se obrazovao i u Kokoschkinoj Hochschule für Bildende Künste u Dresdenu 1925. – 1927. i kod Emile-Antoineta Bourdella na Académie de Grande Chaumièr.<sup>41</sup> Poznat je jedan njegov prikaz dubrovačkog Porta nastao tridesetih godina XX. stoljeća. U suvremenoj Hrvatskoj danas u gradu Stonu već drugu godinu stvaraju bugarski likovni umjetnici Darina i Andrey Yanev, bilježeći krajobraze stonske okolice i nadahnjujući se likovnom baštinom srednjovjekovnog grada Stona.<sup>42</sup>

*Asen Nikolov Pejkov (1908. – 1973.)*

Za hrvatsko-bugarske likovne veze posebno je zanimljiva jednostrana plaketa bugarskog kipara Asena Pejkova (28. VI. 1908. – 25. IX. 1973.), koja prikazuje sv. Vlaha. Ova plaketa nastala je 1940. godine. Na aversu je prikazano poprsje sv. Vlaha u profilu na lijevo, u biskupskom ornatu s mitrom na glavi. U rukama drži model grada Dubrovnika. U slobodnim poljima natpisa u dvanaest nejednakih redaka: MOLIZA/KRALJEVINU. MOLIZANAROD/MOLIZA/DUBROVNIK/MOLIZA/POR/ODICU/MIROŠE/VIĆ. Desno u polju natpis u četiri reda: SO/RGO/19/40. Ispod je signatura Asen Pejkov (rukopisom). Uz donji rub u širokom pravokutnom polju teče natpis SVETI VLAHO MOLIZA NAS.<sup>43</sup> Medalju je naručio po svemu sudeći

Nikola Mirošević–Sorga (1885. - 1966.), potomak dubrovačkih vlastelinskih rodova Natali i Sorgo, a bio je veleposlanik Kraljevine Jugoslavije u Vatikanu tijekom Drugog svjetskog rata i ministar Jugoslavenske vlade u izgnanstvu.<sup>44</sup>

Asen Nikolov Pejkov (1908. – 1973.) najveći je bugarski kipar koji je stasao u klasi Andreja Nikolova, a diplomirao je dobivši 1937. godine zlatnu medalju. Poslije uspješne samostalne izložbe 1938. odlazi u Rim, gdje otvara atelje i zasniva obitelj, a poslije fatalne ljubavne priče s članicom rimskog visokog društva započinje strelovitu umjetničku karijeru. Dubrovački naručitelj i rimski diplomat zapazio je mladog umjetnika koji je imao atelje u Via Magutti i uvrstio je tako sv. Vlaha i Dubrovčane u veliki niz glasovitih naručitelja portreta iz svjetskog jet seta. Izrađuje kiparske portrete, skulpture, reljefe i biste poznatih glumaca, političara, pisaca. Među njima su one Sofije Loren, Federica Fellinija, Silvine Mangano, Gine Lollobrigide, slikara Giorgia de Chirica, Massima Bontempellija, Luigija Bartolinija i Savinija, talijanskog pisca i glazbenog kritičara Brune Barillija, predsjednika Johna F. Kennedyja, jordanskog kralja, američke filmske zvijezde Ave Gardner, francuske glumice Cecile Aubry, američke glumice i pjevačice Glorije Swanson i mnogih drugih. Asen Pejkov autor je 16 spomenika i bareljefa te više od 1300 kiparskih portreta. Neki od njih čuvaju se u muzejima i privatnim zbirkama u Europi, Sjedinjenim Državama (mramorni kip vlč. Stephena Eckerta u Milwaukeeju, Wisconsin), Brazilu, Argentini, Meksiku, Indiji, Afganistanu. U Bugarskoj se njegova djela mogu vidjeti u Nacionalnoj umjetničkoj galeriji, Sofijskoj gradskoj umjetničkoj galeriji, u galerijama u Sevljevu, Varni i Slivenu.<sup>45</sup> Na ovaj način u spoju naručitelja dubrovačkog diplomata i svjetski priznatog bugarskog umjetnika ostvaren je najbolji mogući način suradnja na kulturnom polju između dva naroda.

41 Mavrodinov 1942., 465, 477.

42 "Bencho Obreshkov."

43 Lasić i Lokas 2016., 61.

44 Krizman 1980., 138-140, 142, 389; Boban 1990., 1-345; Vekarić 2012, 74-75; Jonjić 2000., 485-636.

45 Glasnova, "Asem Pejkov."

### Indirektne hrvatsko-bugarske kulturne veze

*Pascal Sebach (1823. – 1886.)*

Carigradski fotograf, sin katoličkog melkita iz Sirije Hanna (Joannisa) Sebaha i Armenke Lise Hic-haftadjan, rođen 1823. godine. Godine 1857. Pascal Sebach otvorio je fotografski studio u Ulici Tom. Poslije je svoj fotostudio preselio u Aveniju Pera. Godine 1873. za izložbu u Beču izradio je fotoalbum *Les Costumes Populaires de la Turquie*. Ovaj album je obradio sve provincije Carstva, pa tako i Bugarsku s njezinim narodnim nošnjama. Pascal Sebach otvorio je odjel svoga fotostudija u Kairu 1873. godine. Do svoje smrti 1886. vodio je oba fotostudija. Njegov sin Jean Pascal Sebah 1905. zatvorio je kairsku filijalu, a središnji carigradski studio vodio je zajedno sa svojim stricem Cosmijem Sebahom i s Policarpom Joaillierom sve do 1910., kada se udružuje s Hagopom iskenderom i Leonom Perpignijanom i vodi ga do 1934. godine.<sup>46</sup> Suradnja Pascala Sebaha i Osmana Hamdi Beya (1842. – 1910.), turskog kolege s izravnim vezama s osmanskim dvorom, rezultirala je izradom fotoalbuma *Les Costumes Populaires de la Turquie*, koji je u Beču odlikovan zlatnom medaljom, a drugom medaljom od strane osmanskog sultana Abdulaziza.<sup>47</sup>

Važno je spomenuti da su se u tom fotostudiju fotografirali pelješki brodovlasnici i kapetani iz obitelji Kovačević, a ujedno i brojni bugarski uglednici.<sup>48</sup>

Tako je Paskal Sebah 1871. slikao crkvenonarodni bugarski sabor u Carigradu. Zanimljiva je osobnost Georgija Benkovskog (1843. – 1876.), kojeg je također fotografirao Paskal Sebah, vođe antiosmanskog ustanka u Travanjskom ustanku 1876. u četvrtom revolucionarnom distriktu. Ova osebujna osoba, koja je živjela u Carigradu, Smirni i Aleksandriji, bila je kasnije tjelohranitelj perzijskog konzula. Postavši članom bugarskog Središnjeg revolucionarnog komiteta 1875. aktivno se uključio u Travanjski ustanak, a po-

slije njegova sloma s 200 suboraca osnovao je Leteći odred (Hvarkovata četa) U Odredu je bilo šest Hrvata iz Dalmacije. Tu je bila i jedna žena, Marija Ivanova Šutić – Bugarkinja žena Hrvata radnika na željeznici. S ostacima svog odreda (Stjepana iz Dalmacije, Zahari Stojanova i oca Ćirila) povukli su se u brda. Georgi Benkovski je bio uskoro ubijen i njegova glava izložena u Botevgradu i Sofiji. Jedini preživjeli Zahari Stojanov ostavio je sačuvani zapis u svojoj knjizi: Uspomene bugarskog ustanka.<sup>49</sup> Isti carigradski fotograf koji je fotografirao Hrvate i ugledne Bugare svog doba, autorom je kabinet portreta uglednog bugarskog filantropa Dimitra Kuduglua (1862. – 1940.). Ova kulturna veza vrlo je zanimljiva, jer pripada razdoblju novih likovnih tehnika i tehnologija, te je jedan sirijsko-armenski fotograf povezo Hrvate i Bugare okularom svog fotoaparata. Možemo zaključiti kako su hrvatsko-bugarske kulturne veze iznimno dugotrajne usprkos teškom povijesnom vremenu.

### Zaključak

Autor rada istražuje u ovom radu dva fenomena povijesti umjetnosti kroz sačuvane umjetnine i to prije svega poseban aspekt hrvatske kulture, a to je prekogranična hrvatska kulturna baština i njezina potreba da se ovaj dosad sustavni nevređnovani element uklopi u cjelovitost nacionalne baštine. Drugi razmatrani fenomen jest fenomen rubnosti u povijesti umjetnosti, kojim se prvi sustavno bavio u hrvatskoj povijesti umjetnosti Ljubo Karaman u svojoj knjizi *Problemi periferijske umjetnosti*. Fenomenu prekogranične baštine pripada slika Gospe s Kristom iz armenske crkve sv. Kevorka (sv. Jurja) u Plovdivu, koja je bila dio jednog renesansnog poliptiha. U radu se razmatraju hrvatsko-bugarske kulturne veze i dubrovačke kolonije u Bugarskoj, kao i pojava dubrovač-

46 Ozendes 2011., 72; "Pascal Sebah."

47 Cassanelli 2008., 382-393.

48 Predavanje Armenian Memories, održano u Armenian General Benevolent Union „Parekordzagan“ GBU u Sofiji, 14. studenog 2018.

49 "Georgi Benkovski."

kog kasnogotičkog i ranorenesansnog dubrovačkog franjevca i slikara fra Marka Beneše, koji je djelovao u drugoj polovici 15. i do početka 16. st. u Ćiprovcu u Bugarskoj. Plovdivska renesansna slika ima svoju posebnu vrijednost, jer vremenski pripada istom razdoblju i sačuvana je u armenskoj zajednici u kojoj je sačuvan i gotički pozlaćeni srebrni gotički enkolpion. Plovdivska slika ima još jednu drugu dimenziju. Radi se o prvoj prepoznatoj renesansnoj slici na terenu u Bugarskoj. Na velikom znanstvenom skupu: *Il Rinascimento e la Bulgaria* (1994.) i na simpoziju: *La cultura spirituale catolica e la sua presenza e influsso in Bulgaria* (1994.), detaljno su sumirani svi mogući renesansni utjecaji, ali nigdje nije uzet u obzir dubrovački likovni utjecaj odnosno hrvatska komponenta u recepciji

renesanse u Bugarskoj. Isto tako kroz djelovanje bugarskih slikara u Dubrovniku i narudžbi Dubrovčana kod bugarskih umjetnika tijekom 20. st. razmatran je kontinuitet. Posredni likovni utjecaj armenskog carigradskog fotografa Pascala Sebacha povezo je Bugare i Hrvate, jer je fotografirao Hrvate i Bugare u svom carigradskom ateljeu tijekom druge polovice 19. stoljeća. Stalno propitivanje nacionalne baštine unutar i izvan granica Republike Hrvatske i njeno sustavno popisivanje i obrađivanje potrebno je kako bi se mogao pravovaljano sagledati hrvatski, ali i bugarski kulturni identitet. Objavljivanje Gospe s Kristom iz Plovdiva i gotičkog enkolpiona treba promatrati u tom rakursu, kao i likovni opus bugarskih umjetnika nadahnutih Dubrovnikom i njegovom okolicom.

## Izvori

Republika Hrvatska, Državni arhiv u Dubrovniku, Testamenta Notariae (DAD, T.N.10.1.)

## Bibliografija

- Beck, Hans-Georg e Jedin, Hubert a cura di. 1977. *Tra medioevo e rinascimento, Avignone – conciliarismo di riforma XIV. – XV. secolo*. Milano: Jaca Book.
- “Bencho Obreshkov.” Everipedia. Pristupljeno 14. 6. 2019. [https://everipedia.org/wiki/lang\\_en/Bencho\\_Obreshkov](https://everipedia.org/wiki/lang_en/Bencho_Obreshkov).
- Boban, Ljubo. 1990. *Kontroverze iz povijesti Jugoslavije 3*. Zagreb: Školska knjiga; Stvarnost.
- Božilov, Ivan. 2005. “Car Ivan Aleksandar Asen (1331. – 1371.) i dubrovački historiografski krug.” U *Zbornik radova međunarodnog znanstvenog skupa Hrvatsko-bugarski odnosi u 19. i 20. stoljeću*, uredili Josip Bratulić, Dalibor Brozović, Raško Ivanov, Zoran Ladić i Katica Brajković, 39-47. Zagreb: Hrvatsko-bugarsko društvo.
- Cassanelli, Roberto. 2008. “L’Automne de Constantinople: transformations urbaines de la ville au XIXe siècle.” In *Byzance: Constantinople, Istanbul*, sous La Direction De Tania Velmans, 382-393. Paris: Imprimerie nationale.
- Demori Staničić, Zoraida. 2017. *Javni kultovi ikona u Dalmaciji*. Split: Književni krug; Zagreb: Hrvatski restauratorski zavod.
- Glasnova, Diana. “Asen Pejkov, kipar kojeg životne nedaće nisu zaobilazile.” Bugari u Hrvatskoj. Pristupljeno 22. 4. 2019. <http://www.bugari-u-hrvatskoj.com/hr/asen-pejkov-kipar-kojeg-zivotne-nedace-nisu-zaobilazile/>.
- Drishiti, Ylli. 2017. “Albanina iconographical art.” In *Ikona: koleksioni i Muzeut Historik Kombëtar, shek. XIV-XIX = Icons: collection of the National History Museum, Tirana, Albania, 14th-19th centuries*, edited by Ylli Drishiti, 1-120. Tirana: Mali Pleshti.
- Eliade, Mircea. 2006. *Slike i simboli: eseji o magijsko-religijskom simbolizmu*. Prevela Ita Kovač. Zagreb: Fabula nova.
- Enciclopedia cattolica, vol. 5., a cura di Pio Paschini. 1950. Firenze, Sansoni.
- Foretić, Vinko. 1980. *Povijest Dubrovnika do 1808*. knj. 1. Zagreb: Matica hrvatska.
- Fisković, Igor. 1990. “Tipologija i morfologija oltarnih slika 15. stoljeća u Dalmaciji.” *Prilozi povijesti umjetnosti u Dalmaciji* 29, br. 1: 113-155.
- Gergova, Ivanka. 2003. “Dubrovnik i bugarska umjetnost.” U *Odnosi Hrvata i Bugara od X. do XIX. stoljeća s posebnim osvrtom na vrijeme Dubrovačke Republike*, uredio Ante Gulin, 79-86. Zagreb: Hrvatsko-bugarsko društvo.
- “Georgi Benkovski.” Wikipedia. Pristupljeno 10. 6. 2019. [https://en.wikipedia.org/wiki/Georgi\\_Benkovski](https://en.wikipedia.org/wiki/Georgi_Benkovski).
- Georgieva, Milena. 2008. *South Slavs dialogues in Modernism Bulgarian Art and the Art of Serbia, Croatia and Slovenia 1904 – 1912*. Sofia: Bulgarian Academy of Sciences, Institute of Art Studies.
- История насофийско-ловдѣския дисцез [Istoria na Sofisko – Plovdivski diocez]. 1994. Plovdiv: Sofisko – Plovdivski diocez.
- Jonjić, Tomislav. 2000. *Hrvatska vanjska politika 1903.-1945.*, knj. 3. Zagreb: Libar.

- Krasić, Stjepan. 1983. "Dnevnik s puta u Ukrajinu i Tursku dubrovačkog poklisara harača Mata Gundulića (godine 1672. – 1684.)." *Anali Zavoda za povijesne znanosti Istraživačkog centra JAZU u Dubrovniku* 21: 1- 23.
- Krizman, Branko. 1980. *Pavelić između Hitlera i Mussolinija*. Zagreb: Globus.
- Kupareo, Rajmund. 2005. "Umjetnost, naročita ljudska vrijednost." U *Izabrana djela*, priredio Nedjeljko Mihanović, 494. Zagreb: Matica hrvatska.
- Lasić, Božo i Lokas Dino. 2016. *Dubrovačke medalje i plakete: otisak vremena*. Dubrovnik: Dubrovački muzeji, Kulturno-povijesni muzej; Društvo prijatelja dubrovačke starine.
- Lučić, Josip. 1979. *Obrti i usluge u Dubrovniku do početka XIV. stoljeća*. Zagreb: Sveučilište u Zagrebu, Institut za hrvatsku povijest.
- Lučić, Josip. 1991. *Dubrovačke teme*. Zagreb: Matica hrvatska.
- Lukarević, Jakov. 1790. *Copioso ristretto degli annali di Ragusa di Giacomo di Pietro Luccari*. Ragusa: Stamperia Pubblica.
- Lupis, Vinicije B. 2011. "Žene u oporukama dubrovačkih trgovaca iz Sofije." U *Istaknute hrvatske i bugarske intelektualke u znanosti i umjetnosti*, uredila Hrvojka Mihanović Salopek, 65-88. Zagreb: Hrvatska akademija znanosti i umjetnosti, Zavod za povijest književnosti, kazališta i glazbe.
- Lupis, Vinicije B. 2012. "Romanička ikona Gospe od Karmena u Dubrovniku." *Zbornik Dubrovačkih muzeja* 2: 101-108.
- Manken, Imgrad. 1960. *Dubrovački patricijat u XIV. veku*. Beograd: Naučno delo.
- Mavrodinov, Nikola. 1942. "Likovne umjetnosti.;" "Bugarska." U *Hrvatska enciklopedija*, knj. 3. Uredio Mate Ujević. Zagreb: Naklada konzorcija Hrvatske enciklopedije.
- Miović, Vesna. 2003. *Dubrovačka diplomacija u Istambul*. Zagreb; Dubrovnik: Hrvatska akademija znanosti i umjetnosti, Zavod za povijesne znanosti u Dubrovniku.
- Muradyan, Ter Hrach, ed. *Armenian Apostolic Orthodox Holy Church St. Kevork – St. George temple – Plovdiv*. Plovdiv: Armenian Apostolic Orthodox Holy Church St. Kevork, 2015.
- Muradyan, Ter Hrach and Čavušan Rupen. 2018. *Icon, painting of religious character and stone inscriptions in the Armenian church of Saint George*. Plovdiv: Armenian Apostolic Orthodox Holy Church St. Kevork.
- Našev, Georgi D., a cura di. *Il Rinascimento e la Bulgaria = Renesansät i Bălgarija*. Sofija: Geja libris, 1995.
- Ozandes, Engin. 2001. *Kez gi sirem Isatnbul (I love you Istanbul) Through the language of photography from 19th century to our day*, edited by Anna Turay. Istanbul: Turkiye Ermenileri Patrikligi.
- "Pascal Sebah." History of Photography. Pristupljeno 10. 6. 2019. <http://gary.saretzky.com/photohistory/sebah/>.
- Perić, Ratko. 2000. *Da im spomen očuvamo*. Mostar: Biskupski ordinarijat.
- Prijatelj-Pavičić, Ivana. 1998. *Kroz Marijin ružičnjak: zapadna marijanska ikonografija u dalmatinskome slikarstvu od 14. do 18. st.* Split: Književni krug.
- Rangelova, Bistra. 2012. "The Society for Support of Art in Bulgaria." In *Bulgarian art 120 years: 1892-2012: unions, societies and groups*, edited by Chavdar Popov, Vladimir Germanov and Ralitsa Stefanova. Sofia: Support for the Art in Bulgaria Foundation.
- Rebić, Adalbert. 2005. "Teološko-umjetnički uvid u sliku Isusa Krista od njenih početaka do danas." *Bogoslovska smotra* 74, br. 4: 1079-1134.



- Rebić, Adalbert, Fućak, Jerko i Duda, Bonaventura, ur. 2004. *Jeruzalemska Biblija: Stari i Novi zavjet s uvodima i bilješkama iz "La Bible de Jerusalem"*. Zagreb: Kršćanska sadašnjost.
- Smičiklas, Tadija, ur. 1905. *Codex diplomaticus regni Croatiae, Dalmatiae et Slavoniae*, knj. 3. Zagreb: Jugoslavenska akademija znanosti i umjetnosti.
- Stanev, Stanislav. 1995. "Rappresentazione di S. Sebastiano nel monasterio Podgumer." In *Il Rinascimento e la Bulgaria = Renesansät i Bălgarija*, a cura di Georg D. Našev, 338-342. Sofia: Geja libris.
- Šaško, Ivan. 2004. *Per signa sensibilia: liturgijski simbolički govor*. Zagreb: Glas koncila.
- Tadić, Jorjo. 1939. *Promet putnika u starom Dubrovniku*. Dubrovnik: Turistički savez.
- Theologische Realenzyklopädie, Bd. 9. 1982. Herausgeber Robert Balz Horst, Gerhard Krause und Gerhard Müller. Berlin: W. de Gruyter.
- Večeva, Ekaterina. 2005. "Dubrovnik i Bugari u XVII. stoljeću." U *Zbornik radova međunarodnog znanstvenog skupa Hrvatsko-bugarski odnosi u 19. i 20. stoljeću*, uredili Josip Bratulić, Dalibor Brozović, Raško Ivanov, Zoran Ladić i Katica Brajković, 339-351. Zagreb: Hrvatsko-bugarsko društvo.
- Vekarić, Nenad. 2012. *Vlastela grada Dubrovnika. Vlasteoski rodovi (M – Z)*, sv. 3., Zagreb; Dubrovnik: Hrvatska akademija znanosti i umjetnosti, Zavod za povijesne znanosti.
- Velnić, Justin. 1991. "Slikar fra Marko iz samostana Male braće u Dubrovniku." U *Likovna kultura Dubrovnika 15. i 16. stoljeća*, uredio Igor Fisković et al, 275-279. Zagreb: Muzejsko galerijski centar.



1. Gospa s Kristom, Armenska župna crkva sv. Kevorka, Plovdiv  
(foto: Ter Hrach Muardyan)



2. Detalji Gospe s Kristom, Armenska župna crkva sv. Kevorka, Plovdiv  
(foto: Ter Hrach Muardyan)



3. Gotički enkolpion, Armenska župna crkva sv. Kevorka, Plovdiv  
(foto: Ter Hrach Muardyan)







4. Mario Zhekov (1898. – 1955.) Na Mihajlu. Onodobna fotografija crkve sv. Mihajla na Lapadu u Dubrovniku



5. Mario Zhekov (1898. – 1955.), Dubrovača luka, Pogled na Dubrovnik





6. Mario Zhekov (1898. – 1955.), Penatur ispod Lovrijenca



UMJETNOST

*Gore:* VASIL STOILOV, *Gospa;* *dolje:* BENČO OBREŠKOV, *Mrtva priroda*, Sofija, *Blgarska narodna banka*

7. Bencho Yordanov Obreshkov (1899. – 1970.), Dubrovačka luka





8. Asen Nikolov Pejkov (1908. – 1973.), plakata sv. Vlaha, Rim, 1940.



9. Pascal Sebach (1823. – 1886.), Bugarski narodni sabor u Carigradu 1871.



10. Pascal Sebach (1823. – 1886.),  
Georgi Benkovski



11. Pascal Sebach (1823. – 1886.)  
Bugarske narodne nošnje iz  
fotoalbuma Les Costumes  
Populaires de la Turquie,  
Beč, 1873.

### A Contribution to the Knowledge of Artistic and Cultural Ties between Dubrovnik and Bulgaria

The links between Dubrovnik and Bulgaria date back to the 13<sup>th</sup> century. In addition to well-known political ties, these links are reflected in the stay of Bulgarian blacksmith Georgius Bulgarus in 1282. In his paper, the author describes the Renaissance painting of “Madonna with Child” from St. Kevork Armenian church in Plovdiv, dates it to the early 16<sup>th</sup> century and links it to the Dubrovnik painting circle. This is at the same time the first Renaissance painting discovered in Bulgaria. It was part of a larger visual art ensemble, a polyptych, which is proven by remnants of the imprint of capitals of arches, small columns and insertion into the polyptych. The author connects it to the work of Father Marko Beneša, whose polyptych was kept in the Bulgarian Franciscan monastery of St. Anthony the Abbot near Chiprovtsi. The Armenian Church in Plovdiv also holds a 15<sup>th</sup> century Gothic encolpion, which is akin to the Dubrovnik artistic production of the time. The National Gallery in Sofia houses works by Croatian painters from the Dubrovnik area: Vlaho Bukovac and Mato Celestin Medović. The influence of Dubrovnik as a venue of visual inspiration is especially significant in the works of Bulgarian painters Bencho Yordanov Obreshkov and Mario Zhekov, who spent a whole year in Dubrovnik. Painter Zhekov is the most important Bulgarian marine artist who painted a whole series of Dubrovnik landscapes. The Bulgarian painter from Stara Zagora, educated in France, spent almost his entire life travelling on the French Riviera, the Bosphorus, Dalmatia and the Black Sea. Bulgarian sculptor Assen Nikola Peikov made a copper plaque of St. Blaise in Rome in 1940, commissioned by the Mirošević family – a Yugoslav diplomat who was in Rome at the time. Photographer Pascal Sébah from Constantinople established a special link between the Croats and the Bulgarians, since many Bulgarian dignitaries and Croatian shipowners from the Kovačević family originating from Viganj on Pelješac peninsula were portrayed in his photo studio in Constantinople. Among them was Georgi Benkovski (1843 – 1876), a leader of the anti-Ottoman April Uprising of 1876 – in the Fourth Revolutionary District. He was a peculiar personality who lived in Constantinople, Izmir and Alexandria. Having become a member of the Bulgarian Revolutionary Central Committee in 1875, he was active in the April Uprising. After it was quashed, he established The Flying Band (Hvarkovata cheta) with 200 of his comrades-in-arms. Six Croats from Dalmatia were part of his Band. Cultural and artistic ties between Dubrovnik and Bulgaria can be traced from the 13<sup>th</sup> to the 20<sup>th</sup> century. In some centuries, they were more intense, but their continuity can be followed from century to century. They form an essential component of both national identities.

**Key words:** Surp Kevork, Plovdiv, Pascal Sébah, Mario Zhekov, Assen Nikola Peikov, Bencho Obreshkov.



# Hrvatstvo zadarskoga humanističkog i renesansnog kruga

TIHOMIL MAŠTROVIĆ

Fakultet filozofije i religijskih znanosti Sveučilišta u Zagrebu  
Zagreb, Hrvatska

*I mi bismo od ovud pobigli,  
dali nas slatkost baščine uzdarži.*

Petar Zoranić, Planine, kap. XVI

Složenost društvenih i političkih prilika u Zadru u doba humanizma i renesanse karakterizira s jedne strane tuđinski utjecaj, veći nego u drugim primorskim gradovima, budući da se radi o glavnome gradu Mletačke Dalmacije, a s druge strane – život hrvatskoga puka obilježen turskom okupacijom i ratnim strahotama koje se doslovce odvijaju pred vratima grada. U tim složenim okolnostima puk je, za razliku od dijela plemstva, ostao vjeran hrvatskom jeziku i običajima. Na potrebu očuvanja narodnoga jezika i narodnoga identiteta ne slučajno više nego književnici u drugim dalmatinskim sredinama pozivaju zadarski pisci: Petar Zoranić, Šimun Kožičić Benja, Brne Karnarutić, Šimun Budinić, Juraj Baraković i drugi. Svi su oni pripadnici tzv. zadarskoga kruga, koje uz ostalo povezuje svijest o hrvatskoj narodnoj pripadnosti i svijest o jedinstvu dviju matica hrvatske književnosti – one usmene i anonimne te one pisane i autorske.

Svakako su tom renesansnom književnom krugu bliski i ostali umjetnici, među kojima je najistaknutiji slikar i grafičar Andrija Medulić, bratić Petra Zoranića, koji svojim javnim očitovanjem i pridjevkom „Schiavone“ ponosno ističe svoje hrvatsko podrijetlo, a u Mletcima je postao poznat i ugledan slikar, jedan od prvih predstavnika manirizma; kao crtač i grafičar ušao je u krug oko Parmigianina, slikajući pod utjecajem Tiziana, Rafaela, posredno i rimske škole, a sam je utjecao na svjetski poznate slikare, mladog Tintoretta i na El Greca. Umjetnička i stvaralačka aktualnost članova zadarskoga humanističkog i renesansnog kruga hrvatskih pisaca i umjetnika potvrđuje se sve do najnovijeg doba.

**Ključne riječi:** humanizam, renesansa, zadarski krug.

U doba humanizma hrvatska se književnost ravnopravno razvijala s ostalim europskim književnostima, a djela nekih od hrvatskih pisaca bila su poznata širom Europe, kao što je to slučaj sa Splićaninom Markom Marulićem, „ocem hrvatske književnosti“ kako ga se često naziva, piscem koji je oko sebe okupio širok humanistički krug. Među hrvatskim humanističkim krugovima vezanim uz pojedine gradske sredine, uz spomenuti splitski, posebno je bio značajan zadarski humanistički krug. Terminom književni ili humanistički krug naši povjesničari književnosti nastojali

su iskazati njegova dva značenja, uže i šire, označavajući njime skupinu obrazovanih ljudi jedne sredine koji su se okupljali i družili zbog srodnosti duhovnih interesa i radi izmjene misli i književnih iskustava. S druge strane, tim su se terminom nastojali obuhvatiti svi pisci, bilo hrvatski bilo latinski, koji su pripadali istoj sredini, koji su u njoj djelovali, smjenjujući se u više generacija, u dužem vremenskom razdoblju. Tijekom XV. i XVI. st. na istočnoj obali Jadranskog mora cvjeta humanizam i renesansa da bi potom slijedilo zanimljivo razdoblje procvata baroka u umjet-

nostima. Sva su se ta razdoblja uspješno ostvarivala kroz umjetničko stvaralaštvo nastalo u doba mletačke uprave kada je Zadar bio glavni grad Mletačke Dalmacije i Albanije (1409. – 1797.) i sjedište upravnih, sudskih i vojnih vlasti, ali isto tako i jedno od vodećih kulturnih središta istočnojadranske obale.

Tako je najstariji krug hrvatskih humanističkih pisaca bio okupljen u Zadru i to oko teologa i humanista Petra Kršave (Zadar, kraj XIV. st. – Zadar, 1447.), opata zadarskoga benediktinskog samostana svetog Krševana. Taj član ugledne zadarske patricijske obitelji Kršava sin je Krševana Kršave, poznatoga protivnika mletačke vlasti u Zadru. Godine 1430. doktorirao je crkveno pravo. Za njegova upravljanja benediktinski samostan sv. Krševana u Zadru postao je stjecištem brojnih učenih ljudi među kojima se širilo zanimanje za znanost, umjetnost i proučavanje starih spomenika. Tu se na zajedničkom poslu, na otkrivanju, prepisivanju i proučavanju djela antičkih i starokršćanskih pisaca, starih kodeksa te antičkih natpisa uzduž jadranskoga priobalja, uz njega našao stanovit broj uglednih humanističkih intelektualaca, među kojima se posebno istakao Juraj Benja Zadranin (Zadar, oko 1395. – ?, 1437.), za kojega se u literaturi ističe da je pripadao je europskome humanističkom krugu, pa se tako dopisivao s uglednim talijanskim suvremenici (Ciriaco d'Ancona, Nicolò Zancani, Giovanni Tinto Vicini).<sup>1</sup> Talijanski povjesničar i filolog Giuseppe Praga je Jurja Benju nazvao »dalmatinskim Poggiom« (Bracciolinijem), dok Slobodan Prosperov Novak njegove i Cipikove aktivnosti naziva »magna charta istočnojadranskog humanizma«.<sup>2</sup> Poznato je da je taj

zadarski humanist revno prepisivao za sebe i za prijatelje rukopise klasičnih autora. Jedan Benjin rukopis pohranjen je u Vatikanskoj knjižnici, drugi u knjižnici Bodleiani u Oxfordu, a u Nacionalnoj knjižnici u Parizu čuva se njegov prijepis Cezarova *Galskog rata*.<sup>3</sup> Iz Benjine oporuke, napisane 19. kolovoza 1437., razvidno je da je prepisivao i djela sv. Jeronima i Laktancija.<sup>4</sup>

Zadarski humanisti su u svoj krug znali privući i humaniste iz drugih sredina, kao na primjer Trogirana Petra Cipika i Talijana Ciriaca Pizzicollija, osnivača moderne epigrafike. Njihova suradnja te uporan zajednički rad bili su temeljni uvjeti za život pravoga, djelatnog i poticajnog humanističkog kruga, prvog humanističkog kruga na hrvatskom prostoru.<sup>5</sup> U Zadru su postojali i drugi humanistički krugovi, kao onaj sredinom XV. stoljeća oko Deodata Veniera (? – Zadar, 1485.), opata poznate benediktinske opatije u Zadru,<sup>6</sup> slavnoj po darovnicama brojnih hrvatskih knezova i kraljeva, među kojima je i Petar Krešimir IV., kojoj je nastojao vratiti sjaj najstarije benediktinske opatije u Hrvatskoj, čemu kao dokaz svjedoče i iluminirani kodeksi koje je ostavio (*Misal, Evanđelistar, Epistolar i Obrednik*),<sup>7</sup> te krajem stoljeća humanistički krug oko ninskog biskupa Jurja Divnića (Šibenik, 1440. – Zadar, 1530.),<sup>8</sup> pisca i pjesnika na latinskom jeziku često spominjanog zbog pisma što ga je uputio papi Aleksandru VI. iz Like 7. rujna 1493., nakon hrvatskoga poraza na Krbavskom polju. Rodoljubni ninski biskup je u svoje vrijeme bio svjedok razaranja svoje biskupije, ubijanja i bijega stanovništva pred turskim osvajačima o čemu je nastojao ostaviti

1 Špoljarić 2019, 73-110.

2 Vidi: Praga 1932, 210-218; i Prosperov Novak 1997, 62.

3 Usp. Stipčević 2012, 47-88; Lučin 2014a, 133-184; Lučin 2014, 191-230.

4 Trogiraniu Petru Cipiku darovao je 1435. svoj prijepis djela *De viris illustribus* (pripisivalo se Sekstu Aureliju Viktoru; u sklopu većega rukopisa čuva se u knjižnici Marciani u Mletcima). Benjin prijepis Cezarova *Galskog rata* nosi oznaku *Georgius Begna exscripsit ladre non. sept. 1437*, kao i prijepisi Frontina i Vegecija.

5 Vidi o tome: Kolumbić 1990., 141-150; Isti rad i u *Zadarskoj reviji* 39, br. 2-3, Zadar, 1990.

6 Značajan iskorak za samostan sv. Krševana je bula pape Benedikta XIII. (30. prosinca 1729.) kojom daje posjede i prihode samostana za Ilirsko sjemenište, koje je osnovao nadbiskup Zmajević za odgoj hrvatskoga svećenstva.

7 Za potrebe benediktinskoga samostana sv. Krševana u Zadru njegov je opat Deodat Venier u Veneciji dao izraditi nove liturgijske i obredne knjige. Poznata su četiri Venierova kodeksa: *Misal, Evanđelistar, Epistolar i Ritual. Evanđelistar i Epistolar* započeti su 1479. a *Misal* 1480. Usp. Pelc 2012, 113-124.

8 Krstić 1960, 287-300.

svjedočanstva, a 1499., za turske opsade Nina, sudjeluje u obrani grada. Petar Zoranić u svojim *Planinama* naglašava da se biskup Juraj Divnić kao pastir zdušno brinuo za svoje stado (“dobri i poštovani i dostojni pastir biše”) te ga izdvaja kao poštovanoga “bašćinca”, a diveći mu se i nakon njegove smrti, smješta ga među ugledne hrvatske književnike. Ninskim biskupom bio je punih pedeset godina, od 1479. do 1529. Godine 1499. za osmanske opsade grada osobno je sudjelovao u obrani Nina, a osim zaštite Nina od turskih provala odupirao se i nastojanjima Mlečana da taj stari hrvatski kraljevski grad spale i unište. Poznato je da se Divnić bavio pisanjem, ali osim njegova pisma papi Aleksandru VI., koje se po stilu i jeziku može staviti u red uspješnih humanističkih ostvarenja na temu opasnosti od Turaka, nije se sačuvalo ništa.<sup>9</sup> U pjesmi *Ad Georgium Diphnicum Sibenicensem*, hrvatski pjesnik i povjesničar Šibenčanin Juraj Šižgorić predviđao mu je veliku pjesničku budućnost.<sup>10</sup>

Najistaknutiji hrvatski humanist kojega se vezuje uz Zadar nedvojbeno je biskup, pisac, prevoditelj i izdavač Šimun Kožičić Benja (Zadar, oko 1460. – Zadar, 1536.), jedan od velikana među zagovornicima hrvatskoga jezika i hrvatske narodne (samo)svijesti te zasigurno jedan od najplodnijih glagoljaških pisaca, osobito zaslužan za izdavanje knjiga namijenjenih glagoljašima. Glagoljaški pisac Kožičić Benja istaknuti je humanist, koji svoj jezik uvijek zove hrvatskim. Autor je poznatog djelo *Psaltir*, što je zapravo molitvenik u kojem se nalaze neke osnovne kršćanske molitve te neki psalmi i druge pjesme za moljenje i pjeva-

nje na misi. Takve su knjižice bile ujedno i početnice iz kojih su pripravnici za svećeničku službu i drugi vjernici učili čitati. Na prvoj stranici Kožičićeva *Psaltira* sasvim na vrhu stranice nalazi se bukvar, tj. popis svih hrvatskih slova napisan hrvatskom glagoljicom. Zatim dolaze molitve: *Očenaš*, *Zdravo Marijo* i početak *Vjerovanja apostolskog*.<sup>11</sup>

Šimun Kožičić Benja se u Zadru spominje kao kanonik već godine 1502., a godine 1509. papa Julije II. imenovao ga je biskupom u Modrušu<sup>12</sup> – gradiću na istočnim obroncima Velike Kapele u sjevernom dijelu Like, koji je pod knezom Bernardinom Frankopanom imao visoke kulturne ambicije, ali je nažalost bio pod neposrednim udarima Turaka od kojih je već godine 1493., odmah poslije Krbavske bitke, užasno postradao. Poslije bitke kod Mohača i poslije pada Jajca, Modruš je 1528. dospio u turske ruke, nakon čega se Kožičić povukao u Vinodol, a 1529. u Rijeku, gdje je osnovao glagoljsku tiskaru u kojoj je 1530./1531. tiskao šest glagoljskih liturgijskih knjiga. Godine 1532. vraća se u Zadar, gdje umire u ožujku 1536. Pokopan je u franjevačkom samostanu sv. Jeronima u Ugljanu, a njegov je brat Ivan Donat ondje postavio nadgrobnni spomenik s istaknutim obiteljskim grbom.<sup>13</sup>

Na Lateranskom saboru u svojim govorima održanim pred papom Lavom X. godine 1513. i godine 1516. Kožičić iznosi teško stanje u Hrvatskoj i traži pomoć u borbi protiv Turaka. U govoru održanom 27. travnja 1513., posvećenom Bernardinu Frankapanu, istaknuo je važnost obnove Katoličke Crkve i pokretanja rata protiv Osmanlija, a osvrnuvši se na konkretne proble-

9 Usp. Runje 1991, 185-209.

10 Perić 1993.

11 Kožičić je autor knjige: *Knjižice od žitija rimskih arhijerejev i cesarov*, Rijeka 1531., a do te 1531. godine priredio je i tiskao još najmanje šest glagoljskih knjiga: *Oficij rimski*, 1530. (molitvenik), *Knjižice krsta* (mali ritual), *Misal hrvatski*, 1531. (misal), *Knjižice od žitija rimskih arhijerov i cesarov* (povijesno djelo o rimskim papama i carevima), *Od bitja redovničkog knjižice* (priručnik o tome kakav treba biti redovnik), a jedini primjerak Benjina *Psaltira*, priručnika za učenje glagoljice, čuva se u Ruskoj nacionalnoj knjižnici u Sankt Peterburgu.

12 Modruš je staro i znamenito hrvatsko srednjovjekovno naselje, naslovno sjedište županije i sijelo moćne hrvatske kneževske obitelji Frankopan od godine 1193. do sredine XVI. stoljeća. Biskupovo sjedište bilo je u Tržan-gradu, srednjovjekovnoj tvrđavi na strmom brijegu ponad utvrđenog grada Modruša na istočnim obroncima Velike Kapele, nekad (od XI. stoljeća) upravnim sjedištem prostrane Modruške županije, a danas je ruševina u južnom dijelu Karlovačke županije. Uspon i vrhunac dosegao je u XIV. i XV. stoljeću, kada su u njemu stolovali članovi kneževske obitelji Frankopan i kada je bio biskupsko sjedište.

13 Slikarski portret biskupa Šimuna Kožičića Benje nalazi se u Narodnom muzeju u Zadru, dok je piščevo brončano poprsje, rad akademskog kipara Ratka Petrića, postavljeno u *Perivoju od slave* u Zadru (perivoj uz crkvu Gospe od zdravlja).

me u Modruškoj biskupiji, tražio je od pape Lava X. pomoć u protuturskim borbama: „Tebe smo, preblazeni Lave, očekivali kao spasitelja ... udari na one koji nas udaraju!“ glasno je zazivao Kožičić. U govoru održanom 5. studenoga 1516. izravno pred papom *Opustošena Hrvatska (De Corvatae desolatione)* prikazuje poharanu Hrvatsku, ponovo moleći papu za brzu vojnu i novčanu pomoć u ratovima protiv Osmanlija. Oba Kožičićeva govora tiskana su 1530. za njegova boravka u Mletcima. Suočen na svojim putovanjima s činjenicom kako Europa ne poznaje dovoljno Hrvatsku, on poručuje prijatelju trogirskom biskupu Tomi Nigeru da napiše povijest Hrvatske, za čije će se tiskanje on sam pobrinuti, i to zbog toga da svijet dozna za tu napućenu i opustošenu zemlju – Hrvatsku – i tešku, ali slavnu povijesnu sudbinu hrvatskoga naroda.

Taj ugledni i narodnosno osviješteni Zadranin je odmah poslije senjskih svećenika Blaža Baromića i Silvestra Bedričića osnovao je godine 1529. tiskaru za hrvatske glagoljaške knjige na Rijeci, u kojoj je 1530. i 1531. upravitelj, pisac i urednik. *Misal hrvacki* (1531.), najopsežnije je i najljepše njegovo djelo, obiluje polugotskim i glagoljičnim inicijalima, a ukrašen je drvorezima, od kojih neki idu preko cijele stranice Za Kožičićeve *Knjižice od žitija* hrvatska historiografija ističe se da je to prva na hrvatskom jeziku tiskana svjetska povijest te da su njome stvoreni hrvatsko povijesno nazivlje i nacionalna imena za pojedine ljude i događaje. Kožičić je autor i nekoliko manjih, danas nepoznatih rukopisa (*Zadarska kronika*, *Vita di Clemente Papa*, stihovani *Životi sv. obranitelja zadarskih* (koji se pripisuju i Ivanu Donatu) te zbirke vrela iz starije hrvatske povijesti *Monumenta vetera Illyrici* i dr. Ukupnim svojim djelovanjem Šimun Kožičić Benja ne samo što je svje-

dočio o svojem vremenu i svom hrvatskom narodu u burnim povijesnim događajima već je i znatno pridonio njegovom političkom i kulturnom identitetu.<sup>14</sup>

Uz Kožičića Benju uz zadarsko područje vezani se franjevci trećoredci i glagoljaši: Šimun Klimantović (Lukoran na otoku Ugljanu, oko 1460. – Glavotok na otoku Krku, poslije 1540.)<sup>15</sup> i Šimun Glavić (Šibenik oko 1490. – Zadar nakon 1564.)<sup>16</sup>, koji su uz promicanje vjere bili osobito zauzeti oko glagoljice i hrvatskoga jezika, a nezaobilazni su njihovi prinosi u povijesti hrvatske crkvene drame.

Važnu domoljubnu označnicu pisaca povezanih zadarskim književnim krugom najljepše ocrtavaju riječi popa Martinca (XV. st.), hrvatskoga glagoljaškoga pisara, kaligrafa i iluminatora iz XV. stoljeća.<sup>17</sup> Naime, on u svom tekstu iz 1493., poznatom kao *Zapis popa Martinca*, pisanog mješavinom hrvatskoga i staroslavenskoga jezika, opisuje teško stanje u Hrvatskoj nakon poraza hrvatskoga plemstva na Krbavskome polju te nadahnut biblijskom *Knjigom Juditinom* o zlodjelima Turaka što “nalegoše na jazik hrvatski”, ujedno najavljuje početke hrvatskoga domoljubnoga pjesništva, koje će svoje najsnažnije proplamsaje dobiti upravo u zadarskom i ninskom kraju.

\*\*\*

Ono što se odmah kao prepoznatljiva označnica zadarskoga kulturnog kruga jasno i nedvojbeno prepoznaje jest činjenica da je u cijeloj tzv. starijoj hrvatskoj književnosti teško naći pisce koji po živov hrvatskoj narodnoj svijesti mogu stati uza Zadrane: Petra Zoranića, Šimuna Kožičića Benju, Jurja Barakovića, Brnu Karnarutića, Šimuna Budinića i dr. Svi su oni svoja djela stvarali u ozračju ratne opasnosti od

14 Usp. Kolumbić, Moguš i Nazor, *Zbornik*.

15 Od Klimantovićeve četiri glagoljska rukopisa u trima su skupljeni obredni tekstovi, pravila franjevačkoga reda te duhovne pjesme, a četvrti je prijevod latinske zbirke franjevačkih indulgencija. Njegov glagoljski ljetopis, koji obuhvaća povijest od «prvog človiaka Adama» do 1508., vrijedan je izvor ponajviše za hrvatsku povijest XIV. i XV. st. (podatci o osmanskim provalama). Objavili su ga I. Kukuljević Sakcinski u *Arkivu za povjestnicu jugoslavensku*, 1857., i R. Strohal u *Vjesniku Zemaljskog arhiva*, 1913.

16 Autor je rukopisa što je po njemu poslije dobio ime *Glavićev zbornik*. Radi se o osobnom priručniku franjevca trećoredca s tekstovima potrebnima redovnicima samostana. Sadržava *Regulu* franjevac trećoredaca, *Konstitucije* iz 1492., *Testament sv. Franje*, krnji *Plač Gospin*, dvije kronike (od početka svijeta do 1542. i 1522. do 1529.) i druge tekstove.

17 Usp. Čupković 2009.

osmanlijskih osvajača koji su porobili hrvatske krajeve, njihov zavičaj, prodirući uz ubijanja i palež sve do zidina dalmatinskih gradova, pa tako i onih zadarskih.

Mnogi su hrvatski književni povjesničari baveći se studijem tzv. starije hrvatske književnosti došli do spoznaja da se povijest razvitka književnosti ne može razumjeti bez poznavanja cjelokupnoga života narodnoga. Nalazili su da je važno u određivanju dosega književnoga rada pojedinoga razdoblja poznavati i pojedine opće odrednice hrvatskoga društvenoga, narodnoga i socijalnoga života u prošlosti. Zaista, raščlambom književnih djela u pravilu je moguće pronaći onu istu stvarnost koju je moguće sagledati i u obrnutom postupku. Stoga, bez obzira na razinu umjetničke vrijednosti književnih djela, analiza životne i književne stvarnosti u mnogim se književnopovijesnim istraživanjima uzajamno potvrđuju.

Književni povjesničar Tomo Matić još je godine 1903. svojom knjigom *Hrvatska svijest u starih Zadranu* nastojao odrediti karakterističan duh hrvatskoga naroda uvidom u jedan dio njegove književne baštine, osobito onaj iz XV. i XVI. stoljeća vezan uz grad Zadar.<sup>18</sup> Želeći istaći temu hrvatskoga domoljublja u starijoj hrvatskoj književnosti, Matić je prepoznao zadarski književni krug kao mjesto gdje se ona snažnije negoli u ijednoj drugoj hrvatskoj primorskoj sredini očitovala; stoga je odlučio o toj činjenici izvijestiti u posebnoj knjizi. U zadarskoj književnoj periodici o toj temi pisalo se i ranijih godina, kada su 1893. u *Iskri* i 1897. u *Lovoru* objavljeni članci M. Grgurića<sup>19</sup> i Marka Stanića<sup>20</sup> o rodoljublju starijih zadarskih književnika, no ti tekstovi po ozbiljnosti pristupa zaostaju za Matićevim rodoljubnim esejima s jasnim književnopovijesnim odrednicama u knjizi *Hrvatska svijest u starih Zadranu*, u kojoj najavljuje svoje poimanje cjelovite

književnosti kao povijesti naroda. Poruke Matićeva teksta, aktualne u složenim nacionalnim i političkim prilikama u Dalmaciji, potakle su Hrvatsku knjižarnicu u Zadru, izdavača koledara *Svačić* i mnogih drugih za hrvatsku književnost vrijednih djela, da njegov prilog u kolovozu 1903. objavi najprije kao članak u *Svačiću* – „hrvatskom ilustriranom koledaru za prestupnu godinu 1904.“; jedinoj hrvatskoj književnoj smotri što je izlazila te 1904. godine, ali istodobno, ocjenjujući visoku vrijednost teksta, i kao zasebnu knjigu, posvetivši je „omladini – uzdanici naroda hrvatskoga“.<sup>21</sup>

U gradu Zadru, upravnom središtu pokrajine Dalmacije, prodor stranih utjecaja bio je osobito naglašen, ali ne manje i svijest njegovih pisaca o vlastitom identitetu, o vlastitom mjestu i sudbini. Logičan je nastavak znanstvenikovih istraživanja, nakon knjige *Hrvatska svijest u starih Zadranu* (1903.), monografija *Petar Zoranić*, objavljena u zasebnoj knjizi godine 1909., prva monografija o tom velikom piscu u hrvatskoj književnoj historiografiji, u kojoj Matić istražuje sve okolnosti u kojima je živio i radio Zoranić.<sup>22</sup> Zanimljiva je Matićeva posveta velikom zadarskom piscu na trećoj stranici knjige: „Budiocu hrvatske narodne svijesti o četiristo-godišnjici rođenja“.<sup>23</sup>

Zanimanje Tome Matića za Petra Zoranića započinja već godine 1897. kada je u Jagićevu časopisu *Archiv für slavische Philologie* komparativnom analizom utvrdio odnose između Sanazzarove *Arkadije* i Zoranićevih *Planina*, a potom se sa Zoranićevom književnom osobnošću nastavlja baviti punih dvadeset godina.<sup>24</sup> Njegovi prilozi su i danas umnogome poticajni. Razmatrajući narodnu svijest i politiku u doba Republike Sv. Marka u Dalmaciji, Matić, nakon svestrane raščlambe brojnih odrednica, od političkih do gospodarskih, od socioloških do kulturoloških, od jezičnih do književnih, zaključuje kako je “narodna

18 Matić 1903.

19 Grgurić 1893.

20 Stanić 1897, 21-22.

21 Vidi bilj. 18. – Na prvoj stranici otisnuta je posveta nakladnika: „Omladini – uzdanici naroda hrvatskoga poklanja Hrvatska knjižarnica. Zadar, na Veliku Gospu 1903.“

22 Matić 1909.

23 Matić 1909, 3.

24 Matić 1897.

svijest hrvatska bila u naših književnika u Mletačkoj Dalmaciji budna” te da su “već najstariji književnici dalmatinski svjesni da su grana hrvatskoga naroda”, a svijest narodne im individualnosti jače je zaplamsala, kako je i sasvim naravno, upravo ondje gdje je tuđi element snažnije potiskivao Hrvate, dakle u glavnom gradu Dalmacije.<sup>25</sup> Prikazu i analizi društvenih i nacionalnih prilika iznesenih u raspravi „Hrvatski književnici mletačke Dalmacije i život njihova doba“ (1925./1927.) Tomo Matić prisposobljuje dokaze što ih je pronalazio u književnim djelima, a govoreći književnopovijesnim diskursom o samim književnim djelima, u njima je tražio potvrdu povijesne zbilje u kojoj su djela nastala.<sup>26</sup>

Matićevim tragom prepoznavanja jasno oblikovane hrvatske svijesti u književnim djelima hrvatskih pisaca što su u šesnaestom stoljeću djelovali u Zadru krenuli su poslije i drugi hrvatski književni povjesničari. O toj temi, poslije Matića, jedan od ponajboljih priloga napisao je, ne slučajno, književni povjesničar Mihovil Kombol, potvrđujući implicite u svojoj raspravi “Zadar kao književno središte” svu valjanost zaključaka iznesenih u Matićevim prinosima poznavanju književnoga djela Petra Zoranića, Jurja Barakovića, Šimuna Kožičića Benje, Brne Karnarutića i dr.<sup>27</sup> Kombol primjećuje kako u Dubrovniku toj „velikoj kovačnici stihova“ koji je bio istaknuta književna sredina, više negoli je to ijedna druga hrvatska sredina, „nije u ono doba nastalo nijedno originalno pripovjedno djelo svjetovnog sadržaja u prozi...“ Tako je prvi koji je u hrvatskoj književnosti stvorio prozno djelo bio upravo Zadranin Petar Zoranić.<sup>28</sup>

Kombol se nadalje u svojoj *Povijesti hrvatske književnosti* osvrće na Zoranićevu posvetu romana *Planine* Matiji Matijeviću, ističući da pisac kod svog nekadašnjeg učitelja ponajprije prepoznae njegovo rodo-

ljublje te navodi Zoranićeve riječi: „Ta put moj po neuvižbanu konjicu po stazi netlačeni prošad, Hrvatom i Vašoj milosti, ki znam, da dobar baščinac i Hrvatim počtovan jest, poklanjam...“ Takav je Zoranić bio, zaključuje Kombol, „zagrijan za lijepa djela suvremene kulture, a uzto dobar baščinac i Hrvatim, predstavljajući i u tom pogledu vrlo lijepo tip hrvatskoga književnika onoga vremena, kad su kod nas na sve strane nicali pokušaji višega književnog oblikovanja.“<sup>29</sup>

Da je Zoranić u cjelokupnoj tzv. starijoj hrvatskoj književnosti napisao „najhrvatskije i najrodoljubivije djelo“, utvrdio je u svojoj prvoj moderno napisanoj hrvatskoj književnoj povijesti godine 1913. već Branko Vodnik.<sup>30</sup> Znanstvenim prosudbama Branka Vodnika, Tome Matića i Mihovila Kombola pridružila se većina kasnijih hrvatskih književnih povjesničara, o čemu svjedoči pozamašan broj bibliografskih jedinica o Petru Zoraniću i njegovome zadarskom krugu. Tako npr. Dubravko Jelčić u svojoj *Povijesti hrvatske književnosti* (2004.)<sup>31</sup> uočava zadarski humanistički i renesansni književni krug u kojem izdvaja četvoricu reprezentativnih predstavnika te uz Petra Zoranića navodi književni rad Jurja Barakovića, Brne Karnarutića i Šime Budinića, nalazeći da oni čine čvrsti stup hrvatske dopreporodne književnosti.

\*\*\*

Složenost društvenih i političkih prilika u Zadru u doba renesanse karakterizira s jedne strane tuđinski utjecaj, veći nego u drugim primorskim gradovima, budući da se radi o glavnome gradu Mletačke Dalmacije, a s druge strane – život hrvatskoga puka obilježen turskom okupacijom i ratnim strahotama koje se doslovce odvijaju pred vratima grada. U tim osobitim okolnostima puk je, za razliku od dijela plemstva, ostao vjeran hrvatskom jeziku i običajima. Zadarski

25 Matić 1925.

26 Matić 1925.

27 Kombol 1964.

28 Kombol 1945, 129.

29 Kombol 1945, 134.

30 Vodnik 1913, 138-139.

31 Jelčić 2004, 71-74.



pisci: Petar Zoranić, Šimun Kožičić Benja, Brne Karnarutić, Šimun Budinić, Juraj Baraković i drugi, svaki na svoj način, ukazuju na stalnu potrebu očuvanja narodnoga jezika i narodnoga identiteta i nimalo slučajno to čine više nego književnici u drugim dalmatinskim sredinama. Svi su oni pripadnici tzv. *Zadarskoga kruga* koje ponajprije povezuje svijest o hrvatskoj narodnoj pripadnosti, svijest o hrvatskom jeziku (pa i onda kada su ga nazivali „ilirski“ ili „slovinski“), s njim je blisko povezana domovinska svijest, kao i svijest o jedinstvu dviju matica hrvatske književnosti – one usmene i anonimne te one pisane i autorske. To je ujedno ona specifična označnica koja zadarski književni krug dodatno obilježava u odnosu na dubrovački, hvarski te u manjoj mjeri i splitski.

Jedan od prvih poznatih članova *Zadarskoga kruga* je hrvatski humanist, lirik, svećenik Jerolim Vidulić (Zadar, oko 1440. – Zadar, 1499.) i od 1483. godine javni bilježnik u Zadru. Studirao je u Veneciji. Umro je 1499. godine, kad je grad poharala kuga. U svojim notarskim spisima ostavio je nekoliko zapisa koji pokazuju njegove humanističke interese (podatci o razmjeni latinskih inkunabula među Zadranima, politički komentari, pisma, skice i književni tekstovi, uglavnom latinski).<sup>32</sup> Sigurno je da je Vidulić bio humanistički obrazovan: zadarski kolega kanonik i prijatelj Francesco Minuzio naziva ga 1473. »njegovateljem dobrih umijeća« (*bonarum artium cultor*) odnosno humanistom, a i sam Vidulić to potvrđuje spomenutim pismom Vallaressu iz 1483., u kojem se u tipičnoj humanističkoj maniri nadbiskupu ispričava na nejavljanju citirajući stih iz Ovidijevih *Metamorfoza*.<sup>33</sup>

Vidulić je koncem XV. stoljeća napisao najstariju poznatu svjetovnu pjesmu u hrvatskoj književno-

sti *Ako mi nedaš lik pogiba život moj*. Pjesma je pisana hrvatskim jezikom i sastavljena je od šest katrena i dijaloške je strukture. Taj lirski uradak, zabilježen na poledini jednog arhivskog spisa u Vidulićevu bilježničkom uredu, predstavlja jedan od najranijih primjera hrvatske renesansne ljubavne lirike, a ujedno to je zasigurno i najstarije takvo djelo nastalo izvan Dubrovnika. Autora pjesme Jerolima Vidulića može se smatrati rodonačelnikom hrvatskoga petrarkizma te je, budući da se služio glagoljicom, i jedan od važnih međaša u putevima hrvatske književnosti.

Središnja je ličnost zadarskog kruga Petar Zoranić (Zadar, 1508. – vjerojatno Zadar, prije 1569.), visoko obrazovan i načitan hrvatski književnik koji dobro poznaje djela mnogih velikana europskih književnosti. Svaka će poredbena raščlamba njegova pastirsko-alegorijskog romana, pisanog u prozi i stihu, *Planine* pokazati piščevo solidno poznavanje Dantea, Petrarce, Ovidija, Vergilija, napose Jacopa Sannazara i drugih.<sup>34</sup> Kako u Zoranićevu rodnom gradu Zadru od godine 1396. djeluje najstarije hrvatsko sveučilište *Universitas Iadertina* sa studijem filozofije i teologije, na kojem su znanje i najviše akademske naslove stjecali svećenici i redovnici, ali i svjetovnjaci, može se pretpostaviti da je obzirom na svoju iznimnu obrazbu među studentima bio i Zadranin odnosno Ninjanin, Petar Zoranić. Zahvaljujući njemu, važnom književnom imenu, autoru prvog hrvatskog romana *Planine*, Zadar, dotad grad znanosti, postao je i nezaobilazno renesansno književno središte, komplementarno Splitu, Hvaru i Dubrovniku.<sup>35</sup>

Petar Zoranić je bio blizak glagoljašima, osobito onima iz svog zavičaja. Da je Zoranić učio i poznavao glagoljicu, najboljim dokazom su njegove riječi iz *Pla-*

32 Usp. Bogdan 2017; Runje 1998, 121-123; Valčić 1955.

33 Špoljarić 2018, 289.

34 Iako napisan godine 1536. Zoranićev roman *Planine* objavljen je tek godine 1569. u Mletcima, a izvorni primjerak sačuvan je do danas u samo jednom primjerku i to u Zagrebu u Knjižnici HAZU; (drugo izdanje:) Djela Petra Zoranića, *Planine, Stari pisci hrvatski*, sv. XVI., priredio Pero Budmani, JAZU, Zagreb, 1888; (treće izdanje:) *Planine*, priredio Vjekoslav Štefanić, Zagreb, 1942; (ostala izdanja:) *Planine*, 1952, izdavač: JAZU; *Planine*, priredio Josip Bratulić, Zagreb, 1988; *Planine*, PSHK, knj. 8, priredio Franjo Švelec, MH i Zora, Zagreb, 1964; *Planine / Brne Karnarutić, Djela / Šime Budinić, Izabrana djela*, priredio Franjo Švelec, Zagreb, 2002; Petar Zoranić, *Planine*, priredio Nikica Kolumbić, Sveučilište u Zadru, Zadar, 2011.

35 U Zadru je Petru Zoraniću podignut spomenik u cijeloj figuri, rad akademskog kipara Ratka Petrića, postavljen je na Trgu sv. Krševana.

nina: „...i da bi me tumačenje blaženoga Hieronima ne uvižbalo, s prirokom bih pisal, boju se.“<sup>36</sup> Drugim riječima pisac naglašava kako bi teško pisao da se nije ranije uvježbao u glagoljici (tj. u pismu sv. Jeronima, za koga se tada smatralo da je njezin auktor). Navedeni Zoranićev navod ujedno zorno potvrđuje piščevo poznavanje glagoljaškog ozračja svoga doba u kojem je mogao svjedočiti usponu glagoljaštva, ali isto tako i snaženju tiskarstva u povijesnim događajima kada tiskana knjiga postupno zamjenjuje rukopisnu.

Osim poticaja u glagoljaškoj tradiciji i djelima Marka Marulića (pouzdanost se zna da pastir Marul koji u *Planinama* svjedoči o „rasutoj baščini“ predstavlja Marka Marulića)<sup>37</sup> te onoga što je nedvojbeno imao u narodnom stvaralaštvu Zoranić nije imao značajnije poticaje u dotadašnjoj skromnoj hrvatskoj pisanoj književnoj produkciji pa sam ističe da je njegov „ne-uvježbani konjic na stazi netlačenoj“, to tim više jer je hrvatski jezik u njegovo doba bio potisnut i zanemaren. Na svom putovanju u planine, u *Perivoju od slave*, pjesnik susreće vilu Hrvaticu koja prekorava Hrvate, koji „mnozi mudri i naučeni jesu, ki sebe i jzik svoj zadovoljno pohvaliti i naresiti umili bi“,<sup>38</sup> ali se oni stide svoga jezika hrvackoga i radije pišu tuđim jezicima. Pisanje romana punog naslova: *Planine ke zdrže u sebi pisni pete po pastirih, pripovisti i pritvori junakov i dekljic, i mnoge ostale stvari, složene po Petru Zoraniću Ninjaninu*, autor je završio u rujnu 1536., ali je objavljen tek nakon piščeve smrti 1569.

Uz književne poruke sukladne renesansnom ozračju svojega doba, Zoranić u svom romanu oblikuje, mimo konvencionalne koncepcije “pastirskog romana”, jasne stavove o hrvatskom narodnom identitetu utemeljenom na svijesti o potrebi ujedinjenja domovine i o vlastitom narodnom jeziku. Alegorijsko-mitološki repertorij kroz fikciju i zbilju u *Planinama* se isprepliću, a mitološko i dokumentarno amalgamiraju u problemima narodne opstojnosti pred nadirućom turskom opasnošću i pred gubitkom hrvatske

narodne samosvijesti, sadržanom ponajprije u nebrizi za hrvatski jezik.

U novije doba na važnost Zoranićevih *Planina* jasno u članku „Petar Zoranić u hrvatskoj kulturi“, objavljenom 2009. u Matičinom časopisu *Kolo*, upućuje ugledni hrvatski filolog i povjesničar književnosti Radoslav Katičić: „Lako je složiti se s Mihovilom Kombolom i Slavkom Ježićem kad svaki svojim riječima kažu da se Zoranić kraj sve erudicije i književne naobrazbe svojim *Planinama* ne uvrštava među velike pjesnike svjetske književnosti. Ne prodire poezijom do srži kostiju. Ali pjesničkim motrištem koje je zauzeo, opredjeljujući se za krvavu i prestrašenu domovinu kao za svoju Arkadiju, ne odustajući od Arkadije kao što ne odustaje od domovine, stvorio je nešto veliko i sasvim izvorno. I time, izvan estetskih kategorija poetičnosti, ipak prodire do srži kostiju, svakomu komu nije *skarb banska kak snežnica lanjska*, što pjeva Miroslav Krleža. Isto se to kao prizvuk vrlo jasno razabire kad pjevaju Marulić, Vetranović i Lucić. A za Zoranićem slijede njegovi Zadrani: Karnarutić i Baraković. I oni izražavaju upravo to. Ali Zoranić je svojim odlučnim potezom, poetizirajući raskrvavljenu Hrvatsku kao pastoralnu idilu, ne zatvarajući pri tome oči pred nevoljom u kojoj se nalazi, od svih najizrazitiji i time je udario neprolazan pečat hrvatskoj kulturi i dubinskom sloju njezine duhovnosti. To je ne samo u cjelini povijesnoga zora, nego i u jednom vrlo posebnom smislu, hrvatska renesansa.“<sup>39</sup>

Osim romana *Planine* Zoranić je po svoj prilici i autor jedne dramske pastirske ekloge iz prve polovice XVI. stoljeća, koja je 1976. otkupljena na javnoj dražbi u Londonu, a danas se čuva u Zbirci rukopisa i starih knjiga Nacionalne i sveučilišne knjižnice u Zagrebu. Kako je ta ekloga nepotpisana, akademik Josip Vončina je jezičnim analizama i komparacijama s velikom sigurnošću uspio utvrditi njezino autorstvo – pripisao ju je Petru Zoraniću, a nije isključeno da je toj vrsti

36 Zoranić 1569.

37 Zoranić 1569, kap. XVI.

38 Zoranić 1569, kap. XX.

39 Katičić 2009, 82.

pripadalo koje od dvaju izgubljenih Zoranićevih djela poznatih nam jedino po naslovima što ih sam pisac spominje u *Planinama* – to su *Ljubveni lov* i *Vilenica*. Nastala nešto prije *Planina* Zoranićeva renesansna ekloga, u kojoj se u dijaloškoj formi pastiri Boljeta i Lillas pod predsjedanjem suca katunara Dobrila natječu u mudrosti, pisana je u stihovima, te je po svoj prilici bila namijenjena i prikazivanju. Stoga je svakako, uz njezinu nedvojbenu književnu vrijednost, moramo držati i vrijednim dokumentom naše kazališne povijesti.

Renesansni pjesnik iz *Zadarskoga kruga* čiji opus po književnoj vrijednosti stoji odmah do Zoranićeva svakako je Juraj Baraković (Plemići /Rtina kraj Zadra/, 1548. – Rim, 1628.). Njegovo najvažnije pripovjedno djelo u stihu je spjev *Vila Slovinka*, (Mletci, 1614.), u kojemu auktor pruža dokaze o dotad u hrvatskoj književnosti nikad tako snažno pjesnički iskazanoj privrženosti hrvatskom kulturnom krajoliku u spjevu ponajprije napisanom u slavu Zadra.<sup>40</sup> Baraković u trinaest pjevanja nejednake duljine, s više od 9.300 stihova različitih metričkih i strofičkih oblika, uz mnoštvo mitoloških i autobiografskih motiva, tematizira povijest i sadašnjost Zadra i Šibenika. Pjesnik na Zoranićevu tragu podržava i liniju otpora “suprotiva Turkom”, proslavljajući domovinu i ljepotu hrvatskoga jezika. Žaleći što se njegovi sunarodnjaci ne brinu dovoljno o svomu hrvatskom jeziku Baraković naglašava: “moji zemljaci za tuđe posizu”, a kada bi se od toga odvikli, mogli bi “bit slavni prid svakim narodom”.

Nasljeđujući od Zoranića vilu kao tradicijski sadržajni i kompozicijski element, prožet idejama slavenske uzajamnosti, Baraković u središte pozornosti stavlja grad Zadar, njegovu legendarnu prošlost i doba u kojem živi sâm pjesnik. Izražava brigu za ugroženu hrvatsku domovinu. Pjesnik spominje kako je svoju

vilu poslao u Zadar, ali Zadrani očito više vole Latinku (književnost na talijanskom jeziku), te iskazuje nezadovoljstvo time što njegovi sugrađani više vole govoriti tuđim nego svojim jezikom. Zato Baraković moli Anjela da mu štiti i čuva vilu koju mu šalje, jer mu nema ništa bolje darovati, iako vila nema ni haljine ni „skladne odiće“, kako kaže. Djelo je formalno vrlo raznoliko, u njemu se javljaju čak i soneti (“zučnopojke”, kako ih zove pjesnik), koji su, nakon soneta u Ranjininu zborniku, najstariji hrvatski soneti. U *Vilu Slovinku* ukomponirana je skladna bugarštica *Majka Margarita*.

S više osnova Barakoviću se pripisuje i pohvalnica „Čestitom Zadru gradu“ (objavljena uz Budinićev prijevod *Psalama Davidovih*, Rim 1582.), u kojoj se hvali Zadar zbog pjesnika P. Zoranića, B. Karnarutića i Š. Budinića i u kojoj se očituje njegovo poznavanje pjesništva Marka Marulića, Petra Hektorovića i Dinke Ranjine.<sup>41</sup> Jurju Barakoviću se također pripisuje i rukopisna zbirka propovijedi na hrvatskom (kupljena 1966. u Londonu i pohranjena u Nacionalnoj i sveučilišnoj knjižnici u Zagrebu), a njegov je zajamčeno samo dio tog rukopisa – himna Zadru, na kraju kodeksa, koja se u osnovi podudara s himnom Zadru u V.«petju»*Vile Slovinke*. Barakovićeva *Jarula* (»jarula«= gredica s cvijećem) je u stihove pretočena *Biblija* (Stari i Novi zavjet), podijeljena na «šest vikov svita», prema shemi stvorenoj prvih stoljeća kršćanstva.<sup>42</sup> U svom djelu *Draga, rapska pastirica*, Baraković prikazuje znamenitosti i ljepote otoka i grada Raba s umetnutom pripoviješću o Kalifrontovoj silnoj ljubavi prema pastirici Dragi, koja završava »prijetvorom« ovidijevskog tipa. Uz Petra Zoranića, Baraković je svakako najistaknutiji renesansni hrvatski pjesnik iz Zadra.

Književnik i branitelj Brne Karnarutić (Zadar, 1515. – 1520. – Zadar, 1572. ili 1573.), potomak stare

40 Baraković 1614.

41 Barakovićevo je brončano poprsje, rad akademskog kipara Ratka Petrića, postavljeno u *Perivoju od slave* u Zadru (perivoj uz crkvu Gospe od zdravlja).

42 Juraj Baraković, *Jarula* [u Mletcima je od 1618. do 1720. tiskano šest izdanja ove knjige]: *Giarvlla vressena zvityem od scest vichofsvita sloxena v slovinschi giiazich po Givrgiu Barachovicchiiu Zadraniu*. Venetia 1618, 1636,<sup>2</sup> kod Bart. Ginamma 1656,<sup>3</sup> po Mikuli Pezzanu 1701,<sup>4</sup> pri Bartolu Occhi 1702.<sup>5</sup> i 1720.<sup>6</sup> — *Djela*. Priredili Petar Rudmani i Matija Valjavec. Stari pisci hrvatski, sv. 17, JAZU, Zagreb 1889.

zadarske plemićke obitelji, nakon svršenoga studija prava bio je do smrti odvjetnik u rodnome Zadru. Sin je vlastelina zadarskog Dunatova. Uz Zoranića i Barakovića spada među trojicu najboljih zadarskih hrvatskih renesansnih pjesnika. Nije bio profesionalni književnik, no kada se njegov narod našao u opasnosti pred najezdom istočnih horda, pred onima što su pred sobom nastojali zatrti svaki trag hrvatskoga života, vjere, duha i kulture, pristupio je hrvatskim konjičkim četama u službi Mletačke Republike (*capitaneus equitum Croatorum*) što su se u zaleđu Zadra borile s Turcima, koji su palili sela, ubijali, silovali... Najezdu toga mračnog zla zaustavili su hrvatski branitelji te Turci, uza sav svoj mahniti krvoločni bijes, nikada ne uđoše u grad. Kao zapovjednik odreda hrvatskoga konjaništva sudjelovao je i u Mletačko-osmanskom ratu, 1537. – 1540. O svojim životnim usmjerenjima odvjetnika i ratnika svjedoči u završetku svoje pjesničke pripovijesti *Smrt Pirama i Tižbe* (1586.):

*To složi Bernardin Krnarutić vojnik  
Nigda, Dunatov sin, sad pravdaš govornik*<sup>43</sup>

No branitelju Karnarutiću ne bijaše dosta to što kao dragovoljac bi spreman položiti život za obranu svojega zavičaja i svojega naroda; on, nikada prije pisac, posegnu za još jednim snažnim oružjem u borbi za hrvatski dom – posegnu za perom te nadahnut slavnim sigetskim junakom, hrvatskim Leonidom, Nikolom Šubićem Zrinskim i njegovim junačkim otporom i herojskom pogibijom 1566. pod Sigetom, spjeva vojnički ep *Vazetje Sigeta grada* (Mletci, 1584.), napisavši prvo književno djelo s temom sigetske epo-

peje u hrvatskoj književnosti.<sup>44</sup> Svojim epom Karnarutić, taj zaslužni Zadranić, uveo je tako hrvatsku ratnu povjesnicu, osobito pak jedan od njegovih najslavnijih događaja, kao važno motivsko izvorište književnog djela. Karnarutićev ep, nastao je između 1568. i 1572., napisan je prema kronici o sigetskoj bitci *Podsjeđanje i osvojenje Sigeta* Franje Črnka, tajnika i komornika Zrinskoga, a zadarski pjesnik posvetio ga je Jurju Zrinskomu, Nikolinu sinu. U *Vazetju Sigeta grada* autor je zadržao povjesničarsku objektivnost, ne omalovažavajući protivničku stranu u ratu, a razvidno je njegovo osobno vojničko iskustvo. Prvi put u književnom djelu prikazana je stvarna osoba, hrvatski junak i mučenik Nikola Šubić Zrinski i to je novost koju Karnarutić uvodi u hrvatsku književnost, budući je prije *Vazetja Sigeta grada* borba protiv Turaka bila doživljena, bilo u Marulićevu bilo u Zoranićevu umjetničkom viđenju, posve alegorijski.<sup>45</sup>

Konačno, pjesničko djelo zadarskog pisca dokazuje živu svijest o duhovnom jedinstvu južne i sjeverne Hrvatske.<sup>46</sup>

Na Karnarutićevu tragu sigetsku epopeju kasnije su opjevali književnici Nikola i Petar Zrinski te Pavao Ritter Vitezović, redom ugledni hrvatski pisci i časni domoljubi, a glazbeni umjetnički vrhunac ostvario je skladatelj Ivan pl. Zajc, autor najpopularnije hrvatske opere svih vremena *Nikola Šubić Zrinski*, skladavši glazbeno-scensko djelo koje je postalo simbolom hrvatskoga domoljublja u borbi za slobodu.

Slikar i grafičar Andrija Medulić (Zadar, oko 1500. – Mletci, 1563.), rodbinski je povezan s Petrom Zoranićem, štoviše on je njegov bratić, budući je rođena sestra njegova oca Elizabeta (Jela), dakle slikareva teta,

43 Karnarutić 1586.

44 Brne Karnarutić, *Vazetje Sigeta grada* (prvo izdanje:) *Vazetje Sigetta grada sloxeno po Barni Charnarutichiu Zadraniu*. In Venetia, ad instantia di Rugier d'Alba, 1584. [pretisak Zagreb 1971.]; (drugo izdanje:) In Venezia, appresso Bartolomeo Ginami, 1639; (treće izdanje:) (S. l. 1661, priredio Petar Fodroci); (četvrto izdanje:) *Vazetje Sigeta grada, složeno po Barni Karnarutiću Zadraniu*, Uvod i tumač napisao Velimir Gaj, Narodna tiskarnica, Zagreb, 1866; (ostala izdanja:) *Grada za povijest književnosti hrvatske*, 1968, sv. 29, str. 9–39; [Pretisak i kritičko izdanje], Liber, priredio Milan Ratković, Zagreb, 1971; F. Črnko, *Podsjeđanje i osvojenje Sigeta* i popratni tekstovi. Zagreb 1971, 43–75; (mađ. prijevod u: *Zrinyi énekek és feljegyzések*. Horvát, szerb, bosnyák és szlovák népi énekek. Pécs 2002, 52–101); Brne Karnarutić, *Djela. Stoljeća hrvatske književnosti*, priredio Franjo Švelec, MH, Zagreb 2002.

45 Usp. Prosperov Novak 2004, 88–90.

46 Karnarutićevo je brončano poprsje, rad akademskog kipara Ratka Petrića, postavljeno u Perivoju od slave u Zadru (perivoj uz crkvu Gospe od zdravlja).

bila majka pjesnika Petra Zoranića. Andrijin otac Šimun, časnik Mletačke Republike, u doba Andrijina rođenja je vojni zapovjednik u Nadinu, važnom mletačkom obrambenom uporištu za obranu Zadra tijekom mletačko-osmanskih ratova, (to mjesto se u nekim biografskim pregledima pogrešno navodi kao mjesto Andrijina rođenja). Andrijin mlađi brat Marko Antonije (1515. – 1562.) također je slikar, a kao slikara spominje ga se u Zadru od godine 1547.<sup>47</sup> Obitelj Medulić je podrijetlom iz Meldole (odatle i oblici Medola, Medalo, Medula) kraj Forlija u Italiji, odakle su došli u Zadar.

Svojim javnim očitovanjem Andrija Medulić ponosno ističe svoje zadarsko i hrvatsko podrijetlo već i time što je svojem imenu privezavao pridjevku: “Schiavone” (Hrvat), a u svojoj oporuci za sebe kaže da je *de Hiadra*, tj. iz Zadra, gdje je i primio prve poduke iz slikarstva. Potpuno je kriva pretpostavka temeljena na semantičkoj interpretaciji riječi “Schiavone” s negativnim predznakom, što je dijelom točno u suvremenom talijanskom jeziku (*schiaivo* = rob), ali nipošto u mletačkom dijalektu, kada se tom riječju nazivao Hrvat, odnosno Slaven, bolje reći stanovnik istočne obale Jadrana slavenskog podrijetla; uostalom, nije logično da bi negativni pridjevak imenu dao čovjek sam sebi.<sup>48</sup> Dakle, možemo zaključiti da je Medulić, uostalom kao i mnogi drugi hrvatski umjetnici koji su radili u Mletcima, želio naglasiti svoju hrvatsku narodnu pripadnost dodatkom vlastitom imenom riječi “Schiavone”.<sup>49</sup> To ne čudi znamo li da dolazi iz obitelji blisko povezane s obitelji svoga bratića Petra Zoranića u gradu u kojem je hrvatska narodna svijest bila osobito snažno izražena. Kao dobar primjer da je riječ *Schiavone* na mletačkom

dijalektu zapravo značila *Hrvat* ili *Slaven* navedimo da je mletački knjižar Bartul Očić na posljednjem listu latiničkoga izdanja knjige Zadrana Šime Budinića *Ispravnik za jereje* (Mletci, 1709.) otisnuo mali katalog pod naslovom: *Broj knjig hervatskih jimenovanih odzdola nahodi se u butiqi Bartula Occhi knjigara na Rivi od Hrvatov*.<sup>50</sup> Ta se mletačka obala, gdje su svakodnevno uplovljavali i ispoljavali brodovi iz istočne obale Jadrana, onda i danas nazivala *Riva dei Schiavoni*. Međutim Bartolo Occhi, odnosno Bartul Očić, pokrenuvši prodaju hrvatskih knjiga u “botteghi” smještenoj na samoj *Riva dei Schiavoni*, u promidžbenom letku svoje knjižare tu inače glavnu mletačku obalu naziva: *Riva od Hrvatov*. Aleksandar Stipčević, pišući o hrvatskim knjigama kod mletačkih knjižara, navodi zanimljive podatke: „U prosjeku hrvatske knjige koje je bilježnik zatekao u spremištima [knjižara] Brogiollija, a taj prosjek je iznosio od 6 do 10 lira, nisu bile skupe, pa smo upravo zato iznenađeni što su se neke vrlo vrijedne knjige vrsnih hrvatskih autora prodavale neobičajeno dugo. Moguće objašnjenje za taj fenomen leži, možda, u činjenici što knjižari nisu u dovoljnoj mjeri znali promicati prodaju tih knjiga Hrvatima koji su u velikom broju posjećivali Veneciju, a neki i živjeli u njoj, i koji su svakako morali biti zainteresirani za knjige Marulića, Gundulića, Držića, Hektorovića i drugih velikih pisaca [također i djela zadarskih pisaca: J. Barakovića, B. Karnarutića, Š. Budinića, Ivana Zadrana<sup>51</sup>, Ivana Mršića i dr. – op. TM]. Očigledno je da mnogi Hrvati koji su poslom ili nekim drugim povodom posjećivali Veneciju nisu ni znali da za malo novaca mogu dobiti najprije u Ginammijevoj, a po-

47 Pelc i Flego 2020.

48 Usp. Prijatelj Pavičić 2012, 77-92.

49 U Matejčić 1996, napisao je sljedeće: “SCHIAVONI, u renesansni i baroku čest naziv za Hrvate (Slavene) koji su djelovali u Italiji. Nosili su ga i mnogobrojni naši umjetnici u razdoblju XV. – XVIII. st. Najpoznatiji među njima su: kipar i graditelj Juraj Matejev Dalmatinac (maestro Giorgio Schiavo), slikar Juraj Čulinović (Giorgio Schiavone), kipar Niccolò dell’Arca (Nicolo Schiavone), intarzyst Sebastiano da Rovigno (Sebastiano Schiavone), slikar F. Benković (Federico Benovich Schiavone).”

50 Usp. Stipčević 2008, 279-308.

51 Ivan Zadrana, hrvatski pisac (XVII. st.), franjevac, djelovao u Zadru. Nije poznato njegovo pravo ime (neki istraživači misle da je to Ivan Caretić/Zaretić iz Sali), a ni to je li djelima koja je “izdao na svitlo” priređivač, odn. izdavač ili/i autor. Pripisuju mu se prikazanje *Skazanje od prislavne blažene đivice Marije, majke Božje* (1647.), epilij *Historija od Filomene, hćere kralja Pandijana* (1650.), *Skazovanje od čudnovate rati ka je bila pod Maltom, a za njom nasliđuje rat od Klisa* (1655.). Možda je autor i zbirke ljubavne lirike *Stara baba* (1669.), u kojoj su objavljene i dvije šaljive pjesme.

tom u Brogiollijevoj knjižari mnoge knjige slavni hrvatskih pisaca. Tek je Bartolo Occhi, koji je svoju "botteghu" smjestio na samoj Riva dei Schiavoni (*Riva od Hrvatov*), tamo gdje su svakodnevno uplovljavali i ispoljavali brodovi iz istočne obale Jadrana, pokrenuo prodaju hrvatskih knjiga. Ne samo da je Occhi smjestio svoju knjižaru na najpogodnijem mjestu, već je od 1700. god. počeo tiskati i prodajne popise hrvatskih knjiga u knjigama na hrvatskom jeziku. Rezultati nisu izostali. Mnoge knjige koje su desetljećima ležale u knjižarama Ginammijevih i Brogiollija uspio je Occhi rasprodati u relativno kratko vrijeme.<sup>52</sup>

U hrvatskoj književnosti napisano je podosta tekstova o našim „Schiavonima“. Zanimljiv je prikaz i ocjena Medulićeva rada u Mletcima što ga je 1934. napisao splitski slikar i likovni kritičar Angjeo (Anđeo) Uvodić.<sup>53</sup> On, između ostalog, piše o Medulićevu podrijetlu i sudbini: "Više je razloga i političkih i socijalnih radi kojih su mnogi naši odlični muževi napuštali svoj kraj da svojim značajnim radom doprinesu tuđem kulturnom napretku. Medulić je najbolje isticao svoje hrvatsko podrijetlo time što je svoja djela potpisivao imenom Skjavone, a možda je to i razlogom da je za cijelog svog života stalno stradavao u bijedi i siromaštvu [...] Uostalom, da je Andrija Medulić bio doista član mletačko-zadarske plemićke obitelji, ne bi cio svoj život proveo u vječnom stradavanju. Nitko pak ne bi imao također i razlog da ga naziva Šćavon, kada to on ne bi u istinu i bio, a što znači isto što i Hrvat ili Slaven. A ipak tim ga imenom nazivaju svi njegovi savremenici: Vasari, Aretino, Tintoretto, Tizian, Sansovino, Vittoria, i on sam potpisivao se tako."<sup>54</sup> Uvodić naglašava: "Medulić je shvaćao svoj položaj i premda siromašan i gladan, prkosno i s ponosom potpisivao svoje radove sa imenom Schiavone."<sup>55</sup>

Kao što su hrvatski umjetnici radeći u Mletcima željeli dodatkom imenu riječi "Schiavone" naglasiti

kojem narodu pripadaju, dakle hrvatskom, kako je to npr. učinio Andrija Medulić, bliski rođak Petra Zoranića, tako su oni hrvatski umjetnici koji su umjetnički stvarali u Rimu, (gdje je u uporabi bio latinski jezik), svom imenu iz istih domoljubnih motiva davali pridjevak „Croata“, kako je to npr. učinio veliki hrvatski slikar Julije Klović (Grižane u Vinodolu, 1498. – Rim, 1578.), na talijanskom poznat kao: Giorgio Giulio Clovio - Croata.<sup>56</sup>

Andrija Medulić nije bio književnik, međutim od rane mladosti pokazivao je sklonost likovnim umjetnostima, osobito slikarstvu i grafičkim tehnikama, a svojim je slikarskim opusom postao umjetnik svjetskoga glasa. Zapažen kao likovni talenat on u svojoj tridesetj godini odlazi iz rodnog Zadra u Mletke gdje je ubrzo postao poznat i ugledan slikar, jedan od prvih predstavnika europskog manirizma; kao crtač i grafičar ušao je u krug oko Parmigianina, slikajući pod utjecajem Tiziana, Rafaela, posredno i rimske škole, a sam je utjecao na mladog Tintoretta i na El Greca. Najznačajnije Medulićeve slike sakralnoga su, pastoralnog i mitološkoga sadržaja i danas se nalaze u najpoznatijim europskim muzejima i galerijama, a petnaest bakropisa iz serije *Krist i dvanaest apostola* čuvaju se u Grafičkoj zbirci Nacionalne i sveučilišne knjižnice u Zagrebu.

Ime Andrije Medulića bitno je odredilo hrvatsku kulturu, po njemu su nazvane mnoge ulice u brojnim hrvatskim gradovima, Društvo hrvatskih umjetnika „Medulić“ djeluje od 1908. do 1919., a u hrvatskoj metropoli Zagrebu, u samom centru grada, ima čak tri javna spomenika; kameno poprsje što ga napravio Ivan Rendić (1877.) na Trgu Nikole Šubića Zrinskog,<sup>57</sup> cijela figura, rad Ivana Meštrovića (1932.), ispred Umjetničkog paviljona (Trg kralja Tomislava 22), dok su u nišama tog secesijskog zdanja ispod zabata istočnog krila postavljene biste trojice slikara slavenskog

52 Stipčević 2008, 296.

53 Uvodić 1934.

54 Uvodić 1934, 13.

55 Uvodić 1934, 32.

56 Klović se znao potpisivati kao *GEORGIVS JVLIVS CLOVIVS CROATA* te na njegovom grobu u crkvi *Sveti Petar u okovima* u Rimu stoji natpis "Pictor de Croatia".

57 Na spomeniku je pogrešno navedeno da je slikar rođen u Šibeniku.



podrijetla: Andrije Medulića, Julija Klovića i Vittore Carpaccia (talijanskog renesansnog slikara za kojeg su neki njegovi biografi držali da je rođen u Koprnu oko 1460.). U Zadru Medulićevo je brončano poprsje, rad akademskog kipara Ratka Petrića, postavljeno u *Perivoju od slave* (perivoj uz crkvu Gospe od zdravlja).

Književni rad hrvatskoga književnika i prevoditelja Šimuna Budinića (Zadar, između 1530. i 1535. – Zadar, 1600.) sadrži pjesme psalmističke intonacije, ljubavne pjesme i katekizme. Pisao je u duhu katoličke obnove (protureformacije). Kako je dobro poznao glagoljicu i ćirilicu, ovaj zadarski kanonik na temelju zaključaka Tridentskoga sabora i u okviru pothvata pape Grgura XIII. za stvaranje književnog repertorija za kler iz hrvatskih zemalja dobiva zadaću da prilagodi hrvatske crkvene knjige. Godine 1582. objavio je na čakavskom dijalektu knjigu *Pokorni i мнози ini psalmi Davidovi*, svoj dvanaesterački prepjev Davidovih psalama. Prijevodu je dodao i dvije vlastite varijacije psalama, u kojima tematizira tursku opasnost, a pjeva i o povijesnoj pomorskoj bitci kršćanske i turske flote kod Lepanta (1571.). Također godine 1582. tiskana je njegova knjiga *Izpravnik za erei izpovidnici i za pokornici*, prijevod latinskog priručnika za ispovjednike na čakavski hrvatski Juana Alfonsa Polanca (*Breve directorium ad confessarii ac confitentis munus recte obeundum*).<sup>58</sup>

U Budinićevu prijevodu Davidovih psalama objelodanjena je posveta gradu Zadru i tu se spominju zadarski pisci Karnarutić i Zoranić, ali na koncu i Budinić (“tvoj Budineo pop”). Pjesma se pripisuje Jurju Barakoviću i danas nedvojbeno svjedoči o povezanosti pisaca zadarskoga renesansnoga kruga. Svoje domoljublje Budinić je izrazio i u dvjema inačicama psalama u kojima govori o turskoj opasnosti, a slavi i kršćansku pobjedu nad Turcima kod Lepanta. Vrijedi spomenuti i to da je u njegovim notarskim spisima pronađeno sedam lirskih pjesama na hrvatskome,

zapisanih oko 1560. Godine 1583. objavio je prijevod Canisiusova katekizma, i to latinicom i ćirilicom, pod naslovom *Summa nauka kristjanskoga*. U *Summi*, tom možda najpoznatijem svjetskom katekizmu, primjenjuje neke jezične i grafijske inovacije – donekle napušta čakavicu, počinje pisati ijekavski, i to mješavinom hrvatskoga, crkvenoslavenskoga, poljskoga i češkoga, te za č i ž uvodi dijakritičke znakove slične današnjima. Time Šimunu Budiniću pripada važna zasluga što je predlagao reformu hrvatskoga pravopisa, zalažući se za uvođenje dijakritičkih znakova č i ž, i to 250 godina prije pravopisnih rješenja Ljudevita Gaja, čime je zasigurno i jedan od preteča hrvatskoga narodnog preporoda.<sup>59</sup>

U Zadru između 1531. i 1535. boravi latinski i hrvatski notar Šibenčanin Gverin Tihić, pisac izgubljenoga opsežnog *Života sv. Jeronima* (11.550 stihova), jedne scenske *Muke* i jednog *Skazanja o mucu*.<sup>60</sup> Godine 1533. na hrvatski je preveo talijansku verziju lucidara Honorija Augustodunskoga. Uz grad Pag vezujemo hrvatskoga pjesnika Ivana Mršića (Pag, oko 1575. – Pag, 1652.). Služio je kao kapetan u konjaništvu bana Nikole Zrinskoga. Godine 1647. objavio je u Mletcima dvije knjige pjesama: *Sloge ljubvene* i *Mantinjade*. U Arhivu HAZU čuva se rukopisni zbornik, vjerojatno autograf, s 330 Mršićevih pjesama, od kojih je donedavna tek manji dio bio dostupan, zbog čega je njegov opus ostao nedovoljno istraženim. Pisao je uglavnom u dvostruko rimovanim dvanaestercima sjevernoga tipa i osmercima, služeći se gdjekad grafičkim sonetima i tercinama. Premda je veći dio života proživio u XVII. st., Mršić nije poznao barokni stil te ga obično smatraju zakašnjelim petrarkistom, budući da najveći dio njegova opusa čine ljubavne pjesme pisane u tradiciji hrvatske renesansne ljubavne lirike, u kojoj je utjecaj Petrarkina *Kanconijera*, važan, iako nije jedini.

58 Šime Budinić, *Pokorni i мнози ini psalami Davidovi* (Rim, 1582.) i *Izpravnik za erei izpovidnici i za pokornici*, Rim, 1582.: (drugo izdanje:) 1635. U Mletcima ovu knjigu tiskao je Bartolo Occhi 1709.

59 Budinićev brončani spomenik, rad akademskog kipara Ratka Petrića, postavljen je u *Perivoju od slave* u Zadru (perivoj uz crkvu Gospe od zdravlja).

60 Godine 1556. rapski notar Franjo Jacino obvezuje da će uz ostalo za svećenika Jurja Gopića iz Poljane na o. Pagu prepisati “Rappresentatione della passione del nostro Signore in versi schiavi illyrici” autora Gverina Tihića (Guerini Tranquillo) od 3200 stihova te djelo “Passione de nostro Signore” istog autora, a koje sadrži 4304 stiha (Antoljak 1949., 40).

Ne bi bilo pogrešno u zadarski krug uvrstiti i Pažanina isusovca Bartola Kašića (Pag, 1575. – Rim, 1650.), hrvatskoga pisca i jezikoslovca. Osim što je podrijetlom vezan uz grad Pag,<sup>61</sup> višestruko povezan sa Zadarskom nadbiskupijom, Kašić osnovnu izobrazbu stiče u gradu Zadru.<sup>62</sup> Pisana na latinskom jeziku Kašićeva gramatika *Institutiones linguae Illyricae* (1604.) zasnovana je na onodobnom hrvatskom književnom uzusu i uz čakavsku narječnu stilizaciju uključuje štokavsku, koju za pretežno čakavsku okolinu čak i ističe, te predstavlja prvu gramatiku hrvatskoga književnoga jezika i njom je položen temelj hrvatskoj gramatičkoj tradiciji, koja se, nadovezujući se izravno ili neizravno na Kašića, nastavila sve do XIX. st. te je stoga autoru priskrbila ime oca hrvatske gramatike. Među pridjevima u Kašićevoj gramatici kojima se označava nacionalnost stoji “Slovenski = Illyricus”, a u njegovom rječniku stoji “Harvacchi = Sclavono, Harvatski = Sclavone, Harvat = Croato”, čime se vidi da su to sve za jezikoslovca istoznačnice.

Kašićeva jezična i književna ostvarenja, jednako ona na latinskom kao i na hrvatskome, bitna su za novovjekovni hrvatski razvoj: jezični, književni i kulturni. Kašićev prijevod cijeloga *Svetoga pisma* nažalost dugo je ostao u rukopisu, budući je u Rimu, po svoj prilici posljedicom zavisti nekih njegovih sunarodnjaka, bilo spriječeno njegovo tiskanje te je objavljen tek godine 1999.<sup>63</sup> Uostalom, to je bio usud i mnogih drugih Kašićevih djela: tragedije *Sveta Venefrida*, objavljena je tek 1938., drugi put 1991., autobiografija na latinskome objavljena je 1940. i u prijevodu *Putovanja južnoslavenskim zemljama*, 1987., a preslika njegova *Hrvatsko-talijanskog rječnika s Konverzacijskim priručnikom* tiskana je 1990.

Premda je djelovao kasnije, krajem XVII i početkom XVIII. stoljeća, u zadarski krug svakako valja uvrstiti i hrvatskoga leksikografa Ivana Tanzlingera Zanottija (Zadar, 1651. – Zadar, 1732.). Studirao na vi-

sokom isusovačkom učilištu u Rimu te na papinskoj visokoj školi u Anconi, gdje je stekao doktorat teologije. Godine 1679. imenovan je zadarskim kanonikom. U hrvatskom je jezikoslovlju poznat po rukopisnom talijansko-hrvatsko-latinskom rječniku *Vocabolario di tre nobilissimi linguaggi, italiano, illirico e latino*, na kojem je radio skoro 25 godina, od 1679. do 1699., navodeći da je ovo djelo namijenio *hrvatskoj slovinskoj mladosti*. Sačuvane su dvije redakcije, »zagrebačka« iz 1679., »padovanska« iz 1704., a treća, dvosveščana, koju autor spominje u oporuci 1732., nije nađena. Postoji i »londonska« redakcija datirana 1699., bez latinskog stupca. Rječnik je nastao u okrilju zadarskoga kruga, temeljni mu je čakavsko-štokavski leksikon preuzet iz svjetovnih i crkvenih knjiga, iz starijih i suvremenih djela, ali ima i kajkavskih riječi iz Habdelićeva rječnika. Preveo je dva pjevanja Vergilijevih *Eneida* na hrvatski jezik, prva u nas, objavivši ih 1688. u Mletcima u dvjema knjigama. Angažirao se i u radu zadarske akademije »degli Incaloriti«, ali ništa se od njegovih prozih sastava i pjesama nije sačuvalo.<sup>64</sup> U novije doba o Ivanu Tanzlingeru Zanottiju pisali su Franjo Švelec koji, nastavljajući svoja istraživanja o zadarskim piscima, ističe Zanottijevo jezično i književno stvaralaštvo, ubrajajući ga u najistaknutije intelektualne ličnosti onodobnog Zadra,<sup>65</sup> te Lovorka Čoralić,<sup>66</sup> koja je istražila zanimljivu piščevu oporuku.

Spomenimo i zanimljivog franjevcu Ivana Zadrana, hrvatskog pisca iz XVII. st. koji je djelovao u Zadru. Nije poznato njegovo pravo ime (neki istraživači misle da je to Ivan Caretić/Zaretić iz Sali), a ni to je li djelima koja je »izdao na svitlo« priređivač, odnosno izdavač ili/i autor. Pripisuju mu se prikazanje *Skazanje od prislavne blažene divice Marije, majke Božje* (1647.), epilij *Historija od Filomene, hćere kralja Pandijana* (1650.), *Skazovanje od čudnovate rati ka je bila pod*

61 Poprsje Bartola Kašića, postavljeno u gradu Pagu na Trgu kralja Petra Krešimira IV., rad je akademskog slikara i kipara Ivana Mirkovića.

62 Usp. Horvat 1999, 334.

63 Horvat, “Otkriće,” 88-89.

64 Urlić 1907, 41-44; Bianchi 1877, 219.

65 Švelec 1990, 199-210.

66 Čoralić 1993.

*Maltom, a za njom nasliđuje rat od Klisa* (1655.). Knjižica *Skazovanje od čudnovate rati ka je bila pod Maltom, a za njom nasliđuje rat od Klisa* (Venecija 1655, 1699, 1724.) sadrži dva pjesme. *Pisam od Malte* složena je od 64 osmeračke oktave (odn. po četiri osmeračka dvostiha), a opisuje borbu Turaka s malteškim vitezovima 1565. Druga pjesma, *Boj i vazetje od Klisa*, ispjevana u 89 dvanaesteračkih dvostiha, priča je o bitkama za oslobođenje Klisa 1595. Iako su nastale odvojeno, sjeđinjuje ih protuturska tematika i posve se uklapaju u zadarsko književno ozračje što su ga stvarali P. Zoranić, B. Karnarutić, Š. Budinić i J. Baraković.<sup>67</sup> Ivanu Zadraniću pripisuje se i autorstvo ljubavne lirike *Stara baba* (1669.), u kojoj su objavljene i dvije šaljive pjesme.

\*\*\*

Brojna umjetnička, znanstvena i duhovna djela nastala u zadarskom humanističkom i renesansnom kulturnom krugu u XIV i XV. stoljeću svjedoče o neprolaznim književnim i općenito umjetničkim vrijednostima zadarskih pisaca: Petra Zoranića, Šimuna Kozičića Benje, Brne Karnarutića, Šime Budinića, Jurja Barakovića i drugih, na Marulićevu tragu povezanih nastojanjem stalnog ukazivanja na potrebu očuvanja narodnoga jezika i narodnoga identiteta, dakle zagovorom svijesti o hrvatskoj narodnoj pripadnosti, što ih kao skupinu čini osobito istaknutim u povijesti hrvatske književnosti, napose onoj nastaloj u razdoblju humanizma i renesanse.

---

67 Kolumbić 2005, 102.

## Izvori

Antoljak, Stjepan, ur. 1949. *Miscellanea*, sv. 1. Zadar: Državni arhiv.

Baraković, Juraj. 1614. *Vila Slovinka*. Venetia: Apresso Antonio Turini.

Karnarutić, Brne. 1586. *Izvarsita gliubav i napochom nemila i nesrichna smart Pirema (Pirama!) i Tisbe sloxena po Barni Charnarutichiu Zadraninu*. Venetia: ad instantia di Ambrosio Mazoleto detto Garbin.

Zoranić, Petar. 1569. *Planine*. Apresso Domenico Fari.

## Bibliografija

Bianchi, Carlo Federico. 1877. *Zara cristiana*, knj. 1. Zara: Tip. Woditzka.

Bogdan, Tomislav. 2017. "Jeronim Vidulić i počeci hrvatske ljubavne lirike." U *Prva svitlos: studije o hrvatskoj renesansnoj književnosti*, uredio Tomislav Bogdan, 83-104. Zagreb: Matica hrvatska.

Čoralić, Lovorka. 1993. "Prilog životopisu zadarskog književnika Ivana Tanzlingera Zanottija (1651– 1732)." *Croatia Christiana periodica* 17, br. 32: 165-181.

Čupković, Gordana. 2009. "Zapis popa Martinca kao spomenik književnoga djelovanja." *Umjetnost riječi* 53, br. 1-2: str. 1-28.

Grgurić, M. 1893. "Hrvatstvo naših starih pjesnika." *Iskra* 3, br. 15/16: 121-122; br. 18/20: 146-148.

Horvat, Vladimir. 1999. *Bartol Kašić – otac hrvatskoga jezikoslovlja*. Zagreb: Hrvatski studiji Sveučilišta u Zagrebu; Filozofski fakultet Družbe Isusove; Beč: Hrvatski povijesni institut

Horvat, Vladimir. "Otkriće u Rimu: tiskanje Kašićeve Biblije spriječio je 1633. godine bosanski biskup Ivan Tomko Mrnavić." *Globus*, ožujak 2001. br. 534: 88–89.

Jelčić, Dubravko. 2004. *Povijesti hrvatske književnosti*. Zagreb: Naklada Pavičić.

Katičić, Radoslav. 2009. "Petar Zoranić u hrvatskoj kulturi." *Kolo*, br. 3-4: 82.

Kolumbić, Nikica. 1990. "Zadarski humanistički krug u okviru samostana Sv. Krševana." U *1000 godina samostana Svetog Krševana u Zadru*, uredio Ivo Petricioli, 141-150. Zadar: Narodni list.

Kolumbić, Nikica. 2005. "Ivan Zadranin." *Hrvatski biografski leksikon*, knj. 6. Uredio Trpimir Macan, 102. Zagreb: Hrvatski leksikografski zavod.

Kolumbić, Nikica, Moguš, Milan i Nazor Anica, ur. 1991. *Zbornik radova o Šimunu Kožičiću Benji*, Zagreb: Jugoslavenska akademija znanosti i umjetnosti, Razred za filološke znanosti.

Kombol, Mihovil. 1945. *Poviest hrvatske književnosti do narodnog preporoda*. Zagreb: Matica hrvatska.

Kombol, Mihovil. 1964. "Zadar kao književno središte" *Zbornik Zadar*, 589-598. Zagreb: Matica hrvatska.

Krstić, Kruno. 1960. "Humanizam kod Južnih Slavena" *Enciklopedija Jugoslavije*, knj. 4., Uredio Miroslav Krleža, 287-300. Zagreb: Leksikografski zavod FNRJ.

Lučin, Bratislav. 2014. "Litterae olim in marmore insculptae: Humanistička epigrafija na istočnoj obali Jadrana do Marulićeva doba" *Croatia et Slavica Iadertina* 10/1, br. 1: 191-230.

- Lučin, Bratislav. 2014a. "Petronije na istočnoj obali Jadrana: *Codex Traguriensis* (Paris. lat. 7989) i hrvatski humanisti." *Colloquia Maruliana* 23: 133-177.
- Matejčić, Ivan. 1996. "Schiavoni." *Enciklopediji hrvatske umjetnosti*, knj. 2. Uredio Žarko Domljan. Zagreb: Leksikografski zavod Miroslav Krleža.
- Matić, Tomo. 1897. "Zoranić's *Planine* und Sannazaro's *Arcadia*. Ein Beitrag zur Geschichte der älteren kroatischen Literatur." *Archiv für slavische Philologie* N. 19: 466-498.
- Matić, Tomo. 1903. *Hrvatska svijest u starih Zadrana*. Zadar: Hrvatska knjižarnica.
- Matić, Tomo. 1909. *Petar Zoranić*. Zadar: Matica dalmatinska.
- Matić, Tomo. 1925/1927. "Hrvatski književnici mletačke Dalmacije i život njihova doba." *Rad JAZU* 231: 192-283; 233: 22-84.
- Perić, Olga. 1993. "Juraj Divnić." *Hrvatski biografski leksikon*, knj. 3. Uredio Trpimir Macan, 414-415. Zagreb: Leksikografski zavod Miroslav Krleža.
- Prosperov Novak, Slobodan. 1997. *Povijest hrvatske književnosti*, knj. 2. Zagreb: Antibarbarus.
- Prosperov Novak, Slobodan. 2004. *Povijest hrvatske književnosti*, knj. 2. Split: Marijan Tisak.
- Pelc, Milan. 2012. "Picov Majstor i kodeksi zadarskog opata Deodata Veniera." *Radovi Instituta za povijest umjetnosti* 36: 113-124.
- Pelc, Milan i Flego, Višnja. 2020. "Medulić Andrija." *Hrvatski biografski leksikon*, knj. 9. Uredio Nikša Lučić. Zagreb: Leksikografski zavod Miroslav Krleža.
- Praga, Giuseppe. 1932. "Indagini e studi sull'umanesimo in Dalmazia: Il codice marciano di Giorgio Begna e Pietro Cippico." *Archivio storico per la Dalmazia* 7: 210-218.
- Prijatelj Pavičić, Ivana. 2012. „Povijesni identitet umjetnika Schiavona u *kritičkoj fortuni* prve polovine XX. stoljeća.“ *Časopis za suvremenu povijest*, br. 1: 77-92.
- Runje, Petar. 1991. "Aktivnost Jurja Divnića, ninskoga biskupa, Kožičićeva suvremenika (oko 1440-1530)." *Zbornik radova o Šimunu Kožičiću Benji*, uredili Nikica Kolumbić, Milan Moguš i Anica Nazor, 185-209. Zagreb: Jugoslavenska akademija znanosti i umjetnosti, Razred za filološke znanosti.
- Runje, Petar. 1998. *O knjigama hrvatskih glagoljaša*. Zagreb: Kršćanska sadašnjost.
- Stanić, Marko. 1897. "Stari zadarski pjesnici, hrvatski rodoljubi." *Lovor* 1, br. 3: 21-22.
- Stipčević, Aleksandar. 2008. "Hrvatske knjige u inventaru mletačkog tiskara i knjižara F. Brogiollija iz 1678. godine." *Croatia et Slavica Iadertina* 4: 279-308.
- Stipčević, Aleksandar. 2012. "Djela antičkih pisaca u srednjovjekovnom Zadru." *Croatia et Slavica Iadertina* 8, br. 1: 47-88.
- Špoljarić, Luka. 2018. "Venecijanski skjavoni i povijesno-liturgijska knjižica u čast sv. Jeronima ilira iz 1498. godine." *Colloquia Maruliana* 27: 43-71.
- Špoljarić, Luka. 2019. "Korespondencija prvih dalmatinskih humanista: Juraj Benja Zadranin." *Colloquia Maruliana* 28: 73-110.
- Švelec, Franjo. 1990. *Iz naše književne prošlosti (studije iz starije hrvatske književnosti)*. Split: Književni krug.
- Urlić, Šime. 1907. "Ivan Tanzlinger-Zanotti i njegove pjesme." *Grada za povijest književnosti Hrvatske* 5: 41-44.

Uvodić, Angjeo. 1934. *Andrija Medulić nazvan Schiavone, dalmatinski slikar XVI. stoljeća*. Split: Galerija umjetnina Primorske banovine, 1934.

Valčić, Vinko. 1955. "Jerolim Vidulić, najstariji hrvatski pjesnik Zadra." *Zbornik Instituta za historijske nauke u Zadru* 1: 81-92.

Vodnik, Branko 1913. *Povijest hrvatske književnosti. Knjiga I. Od humanizma do potkraj XVIII. stoljeća*. Zagreb: Matrica hrvatska.

### Croatianhood of the Zadar Humanist and Renaissance Circle

The complexity of social and political affairs in Zadar during the Humanism and Renaissance period is characterised, on the one hand, by the influence of foreigners, greater than that in any of the other coastal cities, since this was the capital of Venetian Dalmatia and, on the other hand by the ongoing life of the Croatian people, which was marked by the Turkish occupation and the terrors of the war that was literally being waged just in front of the city's gates. In these fraught circumstances the ordinary people, unlike some of the upper classes, remained faithful to the Croatian language and Croatian customs. It is not surprising that the writers of Zadar, more than authors in other Dalmatian milieus, invoked the need to preserve the vernacular and the national identity: Petar Zoranić, Šimun Kožičić Benja, Brne Karnarutić, Šimun Budinić, Juraj Baraković and others. All of them were members of what is called the Zadar circle, linked together among other things by their consciousness of belonging to the Croatian people and of the unity of the two mainstreams of Croatian literature – one that was oral and anonymous, and the other that was written and signed.

There were other artists that were close to this Renaissance literary circle, among whom painter and printmaker Andrija Medulić, cousin of Petar Zoranić, is the most salient. In public references he was proud to refer to his origins in Croatia and Zadar; in Venice, he became a famed and much-appreciated painter, one of the first representatives of Mannerism; as draughtsman and printmaker he was part of the circle around Parmigianino, painting under the influence of Titian, Raphael and indirectly of the Roman school; he himself made an impact on the world-famous painters, young Tintoretto and El Greco.

**Keywords:** Humanism, Renaissance, Zadar Circle.



# Antički spomenici na istočnom Jadranu u kasnosrednjovjekovnim putopisima

TOMISLAV MATIĆ

Hrvatsko katoličko sveučilište

Zagreb, Hrvatska

Ovaj rad proučava izvještaje putnika iz 15. stoljeća koji su prolazili istočnom obalom Jadrana kako bi utvrdio kakve su bile njihove predodžbe, shvaćanje i opisi antičkih spomenika koje su tamo vidjeli. To su uglavnom bili hodočasnici na putu u Svetu zemlju. Mnogi od tih putnika uopće ne spominju antičke spomenike, ali od onih koji su zapisali nešto o njima najviše ih je primijetilo u tri istočnojadranska grada: Poreču, Puli i Zadru. Od tamošnjih su spomenika najčešće opisivali Eufrazijevu baziliku, pulsku Arenu, rimska kazališta i grobove oko grada te ostatke rimskih stupova i slavoluka u Zadru. Ovim gradovima valja pridodati Drač, u kojem mnogo manji broj izvještaja spominje ostatke antičkih građevina, a primjer Dubrovnika zanimljiv je po tome što u njemu putnici nisu mogli vidjeti nikakve antičke spomenike, ali mnogi od njih spominju legende koje ga povezuju s mitskim Eskulapom. Tijekom 15. stoljeća antičke su spomenike uglavnom primjećivali talijanski putnici, ali prema kraju stoljeća sve ih češće opisuju i francuski i njemački putnici. Predodžbe o svrsi i starosti tih spomenika jako su varirale. Većina putnika nije ih povezivala sa starim Rimom, nego bi uglavnom ustvrdili tek da su „jako stari“, a ponekad bi njihovo porijeklo i svrhu tumačili povezivanjem sa srednjovjekovnim legendarnim junacima, poput Rolanda u Puli. Velika većina putnika nije ciljano tražila antičke spomenike, nego bi tek slučajno naišla na njih kada bi radi razonode obilazili mjesta gdje bi njihove lađe pristale.

**Ključne riječi:** antički spomenici, hodočašća, putopisi, 15. stoljeće, istočni Jadran.

Srednjovjekovni putnički izvještaji o hrvatskoj i, općenitije, istočnojadranskoj obali bili su posljednjih desetljeća relativno česta tema istraživanja hrvatskih povjesničara. U tom kontekstu posebno treba spomenuti radove Krešimira Kužića i Zorana Ladića, koji su marljivim radom identificirali, istražili i interpretirali impresivan broj izvještaja te time znatno doprinijeli poznavanju ove teme.<sup>1</sup> Pojedini su istraživači proučili manje aspekte značenja srednjovjekovnih putničkih izvještaja za povijest istočnojadranskih mjesta,<sup>2</sup> a va-

lja spomenuti i zbornik radova *La Dalmazia nelle relazioni dei viaggiatori e pelligrini da Venezia tra Quattro e Seicento*.<sup>3</sup> Uslijed stanja istraženosti ove teme ovaj će se rad usredotočiti na putničke izvještaje iz 15. stoljeća. Budući da je radovima Krešimira Kužića temeljito pokriveno istraživanje izvještaja putnika iz zemalja njemačkog govornog prostora, a i s obzirom na to da se u njima u mnogo manjoj mjeri spominju antički spomenici, ovdje ćemo se znatnije fokusirati na izvještaje talijanskih i francuskih putnika.

1 Od radova Krešimira Kužića vidi, primjerice, Kužić 2008., Kužić 2012., Kužić 2013. i Kužić 2015. Među radovima Zorana Ladića vidi Ladić 1993., Ladić 2015. i Ladić 2017.

2 Primjerice, Novak 1978., Kozličić 1997. i Ibler 2001.

3 Graciotti 2009.

Iz navedenih razloga, a ponajprije zato što je broj poznatih kasnosrednjovjekovnih izvještaja putnika koji su plovili Jadranom prevelik da bi se ih se u ovom radu sustavno obradilo,<sup>4</sup> ovo nije iscrpan popis zapisa kasnosrednjovjekovnih putnika o antičkim spomenicima na istočnojadranskoj obali, nego proučavanje izbora iz njih. Njegova je svrha stjecanje uvida u predodžbe tadašnjih putnika o njima, interes za njih i okolnosti u kojima su ih putnici u svojim izvještajima spominjali. Nastojat ćemo istražiti koje su spomenike putnici najčešće opisivali, kako su ih shvaćali te kako su dolazili do znanja o njima. Valja uzeti u obzir da veliki dio njih uopće ne spominje antičke spomenike, ali u pojedinim je slučajevima i to značajno. Također valja primijetiti da putnici, pa niti oni bogatiji, nisu mogli sami birati gdje će pristati.<sup>5</sup> Naime, hodočasničke galijske galije koje su isplivljavale iz Venecije gotovo su uvijek, pod uvjetom da nije bilo neočekivanih okolnosti poput nevremena, pristajale na istim mjestima, kao što su Poreč, Pula, Zadar i Korčula, kako bi se opskrebile.<sup>6</sup> Ipak, kao što ćemo vidjeti, mogli su birati hoće li razgledati mjesta gdje je njihova galijska pristala te se na temelju toga može zaključiti kakve su ih znamenitosti zanimale.

Zapisi iz prve polovice 15. stoljeća vrlo su šturi i donose tek najopćenitije podatke. Stječe se dojam da tadašnji putnici, redom hodočasnici, nisu smatrali mjesta uz istočnu jadransku obalu toliko važnima da im posvete više prostora, iako su ih silom prilika posjećivali, budući da se galijske galije na kojima su plovili ondje opskrbljivale. Tako je Mariano iz Siene, koji je 1431. isplovio iz Venecije na hodočasničkoj galijskoj

Alvisea Valaressa, pristao u Puli, Zadru, Korčuli i Dubrovniku. U potonja dva grada proveo je tek nekoliko sati, s time da u Dubrovniku nitko nije silazio s broda zbog pošasti koja je ondje vladala. Za razliku od toga, imao je prilike obići Pulu i Zadar. O potonjem je zapisao tek koje su mu relikvije ondje pokazali (sv. Šimuna Bogoprimca, sv. Krševana i sv. Stošije), ali su u Puli za njega glavna atrakcija bile antičke ruševine, do te mjere da o tom gradu nije zapisao čak niti koje relikvije ondje štiju. Zapisao je da je u Puli vidio građevinu nalik Koloseju u Rimu, te mnoge druge lijepe građevine. Najviše ga je pak impresioniralo mnoštvo grobova oko grada, za koje je zapisao da nije mogao vjerovati koliko ih je i da su svi isklesani u komadu.<sup>7</sup> Kao što ćemo vidjeti, upravo će grobovi u okolici Pule impresionirati brojne putnike, možda čak i više od velikih rimskih ruševina u i oko grada.<sup>8</sup>

Jamačno je barem djelomice ovisilo o karakteru pojedinog putnika čemu će isti posvetiti pažnju.<sup>9</sup> Tako je španjolski vitez Pedro Tafur tijekom svojih putovanja Sredozemljem<sup>10</sup> tijekom druge polovice 1430-ih godina nekoliko puta plovio uz istočnojadransku obalu, pristajući u Poreču, Zadru, Splitu i Dubrovniku. Međutim, o njima je zapisao vrlo malo, tek primijetivši da Poreč ima dobru luku,<sup>11</sup> a za Dubrovnik da je to vrlo jak i bogat grad.<sup>12</sup> Prošao je i kraj mnogih otoka, naseljenih i nenaseljenih, ali o njima nije zapisao ništa osim toga da je cijeli taj kraj pust i brdovit.<sup>13</sup> Najviše je zapisao o Splitu. Moguće je da je ondje vidio neke antičke spomenike, ali ih nije povezivao sa stvarnom poviješću, nego s legendama o svecima. Zapisao je da su tamo rođeni sv. Jeronim i sv.

4 Vidi Ladić 2017, 359, bilj. 1.

5 Čak je i dansko-švedsko-norveški kralj Erik 1420-ih godina bio ograničen financijskim i praktičnim mogućnostima tijekom svojeg hodočašća u Svetu zemlju. Vidi Ibler 2001.

6 Kužić 2015, 132. Vidi i Kozličić 1997.

7 Moreni 1822, 7-8. Vidi i Bertoša i Giudici 2013, 8 i Ladić 2017, 367-368. U vezi pulske Arene i njezine sličnosti s Kolosejem, vidi Suić 2003, 262-263.

8 Poneki su njemački putnici primijetili i kamene grobnice u okolici Poreča, ali takvi su izvještaji mnogo rjeđi. Vidi Kužić 2012, 178-179.

9 Usp. Ladić 2017, 360.

10 U vezi njegovog života i nekih putovanja, vidi Vasiliev 1932 i Ladić 2017, 368-372.

11 Tafur 1926, 156.

12 Tafur 1926, 153.

13 Tafur 1926, 48.

Kristofor, koji je navodno ondje prenosio ljude preko vode, te da su se ondje još uvijek sjećali gdje su se njihove kuće nalazile.<sup>14</sup>

Ovakav manjak interesa za antičke spomenike nije posebnost. Kao što smo vidjeli, ni Mariano iz Siene, unatoč svojem interesu, nije ni pokušao dokučiti svrhu antičkih građevina koje je vidio. Za mnoge su to tek bili zanimljivi prizori, čak i – mogli bismo reći – turističke atrakcije. Tek će krajem 15. stoljeća putnici početi iskazivati ciljani interes za rimske ruševine, ponajprije zato što će porasti i znanje o njima. Naime, s napretkom renesanse intelektualci su iskazivali interes ne samo za antičku književnost, nego i za spomenike.<sup>15</sup> Primjerice, sredinom 15. stoljeća u Rimu je bila aktivna akademija Pomponija Leta, odnosno „Rimska akademija“, čiji su članovi obilazili antičke spomenike u gradu Rimu i spuštali se u katakombe u potrazi za tragovima prošlosti.<sup>16</sup> Razvoj tog interesa bio je pospješen padom Carigrada 1453. godine i pritjecanjem tamošnjih intelektualaca na kršćanski Zapad.<sup>17</sup>

Već je početkom 15. stoljeća kod pojedinih putnika vidljiv interes za antiku, ali njihov identitet podupire mišljenje da je taj interes ovisio o njihovoj intelektualnoj podlozi. Tako je markiz Ferrare Niccoló III. d'Este na hodočašću u Jeruzalem 1413. godine također isplovio iz Venecije i dva puta prošao cijelu dužinu istočne jadranske obale; zabilježeno je da je njegova galija pristala u mnogim mjestima, ali u većini slučajeva markiz uopće nije silazio s nje. Tako je, primjerice, bilo u Dubrovniku.<sup>18</sup> U Zadru je doduše ušao u grad, ali samo kako bi u crkvi sv. Dominika prisustvovao misi, a nakon toga je posjetio relikvije sv. Šimuna.<sup>19</sup> Jedino mjesto koje je markiz zaista sam želio posjetiti i u koje se otputio na vlastitu inicijati-

vu bila je Pula. Galija je pristala na otoku nekoliko milja od grada, ali je Niccoló, prema svjedočanstvu njegovog publicista, čuo da ondje ima mnogo antičkih spomenika te je otišao ondje na svojevrsni izlet. Kada se vratio, rekao je da je vidio mnogo prekrasnih kamenih grobova u okolici grada.<sup>20</sup> Indikativno je da o amfiteatru odnosno Areni, ili drugim pulskim znamenitostima, nema ni riječi pa se čini da markiz uopće nije posjetio Pulu, nego samo prošetao njezinom okolicom. Takvo kraćenje vremena tijekom opskrbe galije nije bilo mrsko ni drugim putnicima. Primjerice, biskup Saintesa Louis de Rochechouart tijekom svojeg putovanja do Svete Zemlje 1461. godine zabilježio je da se brod na kojem je putovao usidrio nedaleko Poreča i poslao čamac po namirnice, ali da je i on čamcem otišao do grada kako bi ga razgledao.<sup>21</sup> Međutim, neosporno je da su markiza Niccolóa u Pulu privukli upravo antički spomenici.

S obzirom na kulturno ozračje Ferrare, koja je tijekom prve polovice 15. stoljeća postala stjecištem humanističkog učenja, nije iznenađujuće što su markiza zanimali ostaci slavne rimske prošlosti. Taj je interes još snažnije izbio u sljedećoj generaciji. Niccolóov nezakoniti sin Meliaduse dobio je ime po liku iz arturijskih legendi, kao i mnogi od njegove polubračće i polusestara, uslijed velikog interesa za vitešku književnost na ferarskom dvoru, ali je u vrijeme njegovog djetinjstva humanizam ondje već postao dominantnom strujom. Tako je znameniti humanist Giovanni Aurispa doveden 1427. godine kako bi podučavao Meliadusea.<sup>22</sup>

Tijekom Meliaduseovog putovanja po istočnom Sredozemlju 1440.-1441. godine u izvještaju o njemu zapisano je da je njegova družina do Pule došla u vlastitom aranžmanu te su tamo čekali galije za Levant.

14 Tafur 1926, 154.

15 U tom kontekstu, vidi Pastore Stocchi 2009.

16 Vidi Palermino 1980. i de Beer 2008.

17 Vidi Neralić 2012, 296 i literaturu navedenu ondje.

18 Graciotti 2014, 236.

19 Graciotti 2014, 235.

20 Graciotti 2014, 234.

21 Couderc 1893, 227.

22 Tuohy 1996, 7.

Kako su imali vremena razgledati grad, stekli su prilično uvid u njega. Primijetili su da je vrlo star i u lošem stanju, ali da se još vide tragovi velegrada kakav je nekoć bio. Amfiteatar ih se dojmio kao „*una magna cossa*“, ali je zanimljivo što su zapisali da se unutar nje nalazi mnoštvo starih mramornih grobova. Također, Meliaduseova družina je, za razliku od većine drugih hodočasnika, primijetila i slavoluk Sergijevaca, s kojeg su čak prepisali natpis „*Sergi postuma de sua pecunia*“. Zabilježili su da su vidjeli i jednu vrlo staru crkvu Blažene Djevice Marije, cijelu prekrivenu lijepim mozaicima, ali nije jasno na koju se građevinu to odnosi. Vidjeli su i neku vrlo veliku i lijepu građevinu na brežuljku Zaro, za koju su također smatrali da je nekoć bila veličanstvena. Kao što ćemo vidjeti, potonja građevina vjerojatno je bila veliko rimsko kazalište. Družina je obišla i okolice Pule i ondje naišla na brojne mramorne grobove, s kojih su pokušali pročitati natpise, ali nisu mogli, jer su od starosti bili propali.<sup>23</sup>

Osim onih u Puli Meliaduse nije zamijetio antičke spomenike na istočnojadranskoj obali, ali tako je možda bilo zato što se drugdje nije dulje zadržavao. Zapisano je da su se njemu i njegovoj družini tijekom putovanja jako svidjeli Zadar i Šibenik,<sup>24</sup> ali ostala je mjesta samo spomenuo u prolazu. Unatoč tome, vidljivo je da je pomno obilazio antičke spomenike u Puli i divio im se, te da ih je zamjećivao i prepoznavao još bolje od svojeg oca.<sup>25</sup>

Iako je interes za antičke spomenike u drugoj polovici 15. stoljeća postao izraženijim, vidljivo je da su ih putnici razgledavali radi razbibrige, kada bi se za to ukazala prilika. Tako je vojskovođa i nećak milanskog vojvode Roberto da Sanseverino 1458. godine, kao i ostali ovdje spomenuti hodočasnici, dva puta plovio punom dužinom istočnojadranske obale, ali se u izvještaju o njegovom putovanju bilježe tek šturu

bilješke o mjestima kraj kojih je prošao, poput Rijeke, otoka Sveca i Visa.<sup>26</sup> Jedino dva ondašnja mjesta su detaljnije opisana. Jedno od njih je Dubrovnik, koji je Roberto želio razgledati te je tamo svečano primljen.<sup>27</sup> Međutim, ondje nije imao prilike vidjeti nikakve antičke spomenike. Drugo detaljnije opisano mjesto je Drač, gdje je njegova galija morala pristati zbog lošeg vremena. Čekajući da se vrijeme popravi, Roberto i njegova družina obišli su grad, za koji su ustvrdili je vrlo star i da je nekoć bio veličanstven, ali da je tada bio u ruševnom stanju. Na gradskim zidinama vidjeli su brončani kip cara na konju, zapisavši da se mislilo da predstavlja Konstantina Velikog. Također su vidjeli zidine koje je navodno dao sagraditi Pompej tijekom Građanskog rata, a rečeno im je da seljaci u okolici na poljima još uvijek pronalaze komade oružja od velike bitke u kojoj je Cezar pobijedio Pompeja.<sup>28</sup> Iako je očito da Roberto nije došao u Drač kako bi se divio antičkim spomenicima, nego silom prilika, ipak je vrijedno primijetiti da ih je ondje ciljano potražio. Vojskovođa poput njega vjerojatno je bilo zanimljivo vidjeti spomenike slavnih Cezarovih vremena, iako je očito da mu je poznavanje antičke povijesti bilo priličnoslabo.<sup>29</sup>

Vidljivo je da su se do kasnog srednjeg vijeka uvriježile određene legende o antičkim lokalitetima, koje su bile srednjovjekovnog porijekla i koje nisu imale veze sa stvarnom poviješću. Putnici su ih vjerojatno čuli od lokalnog stanovništva, a kasnije ih jednostavno preuzimali jedni od drugih. Takva je i legenda o povezanosti Drača s carem Konstantinom. Brojni putnici potvrdili su postojanje tamošnjeg brončanog kipa, za koji se tvrdilo da je Konstantinov, te se sama legenda možda i isplela oko njega.<sup>30</sup> De Rochechouart nije čak niti morao uploviti u Drač da bi čuo legende o njegovim vezama s carem Konstantinom – priopćili

23 Graciotti 2014, 258-259.

24 Graciotti 2014, 260-261.

25 Glede putovanja Meliadusea d'Este i njegovog oca, vidi i Rossebastiano 2009.

26 Da Sanseverino 1888, 26-30.

27 De Sanseverino 1888, 31-36.

28 Da Sanseverino 1888, 45-46.

29 Malcolm 2020, 13.

30 Malcolm 2020, 10-11.

su mu ih na brodu dok je plovio kraj njega.<sup>31</sup> Kao što ćemo vidjeti, sličan je slučaj bio i s Pulom i pričama o njenim vezama s Rolandom.

Kao što je Roberto silom prilika razgledavao Drač, tako su poneki hodočasnici iz dosade razgledavali gradove na hrvatskoj obali. Tako je Georges Langherand, načelnik Monsa u današnjoj Belgiji, tijekom hodočašća 1485.-1486. iz dosade obilazio Poreč i njegovu okolicu, jer zbog nepovoljnog vjetra njegov brod nekoliko dana nije mogao isploviti. Primijetio je da je Eufrazijeva bazilika cijela prekrivena mozaicima, ali više od estetskog dojma nije zabilježio.<sup>32</sup> Iz sličnih je razloga obilazio Korčulu,<sup>33</sup> a u Dubrovniku je, makar mu se grad vrlo svidio, bio ljutit što je njegov brod isplovio kasnije nego što je trebalo, jer je kapetan dopustio jednom dominikancu da ode u grad propovijedati.<sup>34</sup> Jedini grad na istočnojadranskoj obali koji je zaista želio vidjeti bio je Zadar radi relikvija sv. Šimuna i bio je vrlo nezadovoljan, jer mu čuvari škrinje nisu dopustili da ih vidi čim je došao.<sup>35</sup>

Dok je kod talijanskih hodočasnika vidljiv pojačani interes za antiku, kod njemačkih i francuskih on je u drugoj polovici 15. st. bio još prilično slab, što je u skladu sa sporijim širenjem renesansne misli sjeverno od Alpa.<sup>36</sup> Tako je anonimni pariški hodočasnik 1480. godine ostavio detaljan opis Dubrovnika, u kojem je posebno hvalio tamošnju katedralu i vrtove i klaustre franjevačkog samostana,<sup>37</sup> detaljno popisao zadarske pa čak i ninske relikvije (ss. Anselma i Marcele), ali od antičkih spomenika nije primijetio ništa

– tek je zapisao da ime Istre navodno dolazi od rijeke Istra o kojoj je pisao Boecije.<sup>38</sup> Oksfordski profesor William Wey pak u svojim itinerarima s polovice 15. stoljeća o znamenitostima istočnojadranskih gradova nije zapisao ništa osim, ponekad, koje se relikvije u njimaštaju.<sup>39</sup>

Primjetno je da su pojedini putnici iskazivali interes za klasičnu antiku. Ovdje izvan svake kategorije izlazi Ciriaco de' Pizziccoli iz Ancone, vrhunski humanist, antikvar i istaknuti ljubitelj epigrafije, koji je na svojim putovanjima tijekom prve polovice 15. stoljeća tražio tragove antike svugdje gdje bi došao, te pomno prepisivao antičke natpise.<sup>40</sup> Njegov je opus previše detaljan da bi ga se o ovom tekstu adekvatno obradilo, a njega se, osim toga, ne bi moglo svrstati među obične putnike i autore putopisa. Međutim, u drugoj polovici 15. stoljeća imamo primjere putnika-namjernika koji žele ne samo razgledavati antičke spomenike nego dovoljno poznaju antičku književnost da mogu identificirati istočnojadranske lokalitete. Među takvima je najdalje otišao Antonio da Crema, pravnik i političar iz Mantove koji se 1486. otputio na hodočašće u Svetu Zemlju. Sudeći po izvještaju koji je sastavio, posjedovao je izvanredno humanističko obrazovanje.<sup>41</sup>

U svojem se izvještaju Antonio obilno referirao na klasične autore. Tako je za Poreč zapisao da ga je opisao Plinije (iako ga se grad nije dojmio – ustvrdio je da je pun krčmi i prostitutki), a za Pulu da je također spominje Plinije i da su je sagradili Rimljani te da se u

31 Couderc 1893, 231.

32 De Godefroy-Méniglaise 1861, 86-87.

33 De Godefroy-Méniglaise 1861, 91-92.

34 De Godefroy-Méniglaise 1861, 92-93.

35 De Godefroy-Méniglaise 1861, 88.

36 U 16. stoljeću i njemački su putnici pokazivali mnogo bolje poznavanje antičke povijesti mjesta koja su posjećivali; vidi Kužić 2012, 181.

37 Schefer 1882, 36-38.

38 Schefer 1882, 30-32. Vidi i itinerar Pierrea Barbatrea iz iste godine, u kojem je izvještaj o plovidbi uz istočnojadransku obalu gotovo identičan ovome; Tucoo-Chala i Pinzutti 1972. – 1973, 112 i dalje. Felix Faber navodi sličnu etimologiju, uz mnogo referenci na antičke mitove. Vidi Kراسić 2001, 200.

39 Wey 1857, 56, 93 i 118.

40 Neralić 2012, 304-305. Vidi, primjerice, pisma u kojima spominje kako je u zakutku klaustera franjevačkog samostana u Korčuli pronašao antički natpis; Mehus 1742, 57-59.

41 Nori 1984.

antici nazivala Iulia Pieta.<sup>42</sup> Za Medulin se prisjetio da ga spominje Strabon pod imenom Metullo, a za Zadar da ga Plinije i Pomponije Mela nazivaju Jadera. Znao je i da Skradin spominje Plinije, a Trogir Strabon i Pomponije. Za Hvar je ustvrdio da se ondje rodio Demetrije Farski, a za Solin da se pravim imenom zove Salona i da je u antici bila slavan grad, koji spominje i Vergilije. Znao je i da Korčulu Plinije naziva Corciella, a Ptolomej Corcura Nigra te da potonji Mljet naziva Meletina.<sup>43</sup>

O Zadru je Antonio ostavio najviše zapisa, vjerojatno zato što je tamo proveo najviše vremena. Međutim, očito je da je ciljano tražio antičke spomenike, što ostali ovdje spomenuti putnici ondje nisu činili.<sup>44</sup> Pronašao je i prepisao dva antička natpisa – jedan u podnožju, kako kaže, jednog tornja, koji glasi: „IMP. CAESAR. DIVI. F. AVG. PARENS. COLONIAE. MVRVM ET TVRIS DEDIT. .T. IVLIVS OPTATVS. TVRIS VETVSTATE CONSUMPTA IMPENSA SUA RESTITVIT“, a drugi na crkvi Sv. Krševana, s riječima: „Q. DELLIVS. Q. L. FVSCVS, VI VIR. AVGVVS.“ U njihovu se analizu nije upuštao, ali je na temelju njih utvrdio da je grad uistinu vrlo star.<sup>45</sup> Sadržaj prvog natpisa dovoljno je jasan i govori o izgradnji gradskih utvrđenja u rimsko carsko doba te o njihovom kasnijem popravku. Nalazi se na dva kamena, od kojih je prvi, s natpisom o izgradnji zidina, iz Zadra odnesen početkom 18. stoljeća i danas se nalazi u Veroni, a drugi se čuva u Arheološkom muzeju u Zadru.<sup>46</sup> Drugi natpis potječe od sevira augustala Kvinta Delija Fuska, a prvotno je označavao mjesto gdje su bili pokopani on i njegova

obitelj. Mnogo je duži nego što je da Crema zabilježio i još uvijek se nalazi u zidu crkve sv. Krševana.<sup>47</sup>

Do vremena Antonija da Crema i u samom su se Zadru javile inicijative za očuvanje antičkih spomenika, te je tako opat samostana sv. Krševana dao obnoviti slavoluk Melije Anijane.<sup>48</sup> Možda se na njega, ili vjerojatnije na ostatke rimskog kapitolja ili foruma, odnose izvještaji o stupovima i kipovima poganskih bogova – biskup de Rochechouart zabilježio je da je u Zadru 1461. godine vidio da „na stupovima“ (*super columpnas*) još uvijek stoje kipovi Venere i drugih poganskih bogova.<sup>49</sup> Vjerojatno su to isti oni mramorni stupovi i slavoluci koje je početkom 1484. godine vidio Felix Faber, koji se potrudio i pročitati neke od starih natpisa koje je na nekoliko mjesta primijetio, ali je jedino što je iz njih uspio zaključiti bilo da je ondje nekoć bilo sjedište upravitelja pokrajine.<sup>50</sup> Izvještaj hodočasnika Konrada od Grünemberga iz Konstance iz 1486. godine, providen crtežom, potvrđuje da su u to vrijeme još bili vidljivi ostaci rimskog foruma i kapitolja.<sup>51</sup>

Antonio da Crema je zaista bio poseban među svojim suvremenicima po tome što je svugdje tražio tragove antičkog svijeta.<sup>52</sup> Međutim, ni njegovo znanje nije bilo savršeno, te je tako za Eufrazijevu baziliku ustvrdio da se po njezinim mozaicima vidi da je vrlo stara, ali je na temelju jednog napisa u svetištu ustvrdio da ju je sagradio car Oton („...*per littere si legono in lo arco di la trufina se intende che fu da Otone imperator constructa*“).<sup>53</sup> Njegova je greška vjerojatno nastala na

42 Graciotti 2014, 412-413. U vezi Pule, vidi Gudelj 2011, 254-255. U vezi antičkog naziva i statusa Pule, vidi Suić 2003, 63 i tamo navedenu literaturu.

43 Graciotti 2014, 414-415.

44 U Zadru su putnici obično, osim neizbježnih relikvija, zamjećivali njegove crkve i zidine. Vidi Kužić 2008, 70.

45 Graciotti 2014, 413.

46 Bianchi 1883, 19-20; Suić 198.1, 171 i 190.

47 Giunio 2005, 170-171. Seviri augustali bili su svećenici carskog kulta u Rimskom Carstvu i uglavnom su bili bogati oslobođenici. Vidi i Bianchi 1875, 26-33.

48 Neralić 2012, 230.

49 Couderc 1893, 229.

50 Krasić 2001, 197. U vezi slavoluka Melije Anijane, vidi Suić 2003, 191 i 267-269; u vezi ostataka rimskog kapitolja i foruma u Zadru, vidi Suić 2003, 231-233 i 245-247. Za primjere antičkih rimskih kipova u Zadru vidi Giunio 2008. i Giunio 2020.

51 Kužić 2012, 185.

52 Malcolm 2020, 14.

53 Graciotti 2014, 412. U vezi povezivanja cara Otona s Eufrazijevom bazilikom vidi Šonje 1982. - 1983., 73.



temelju toga što je porečki biskup Oton 1277. godine sagradio novi ciborij u svetištu bazilike, te je Antonio vjerojatno pogrešno interpretirao njegov natpis.<sup>54</sup> Povijesti Dubrovnika je pak pristupao na temelju tada uvriježenih predodžbi, te je zapisao da su ga Plinije i Ptolomej i drugi kozmografi zvali Epidaur i da je bio kolonija rimskih građana, kao i da ga spominje i Lukan.<sup>55</sup> Unatoč ovim nedostacima, Antonijevo znanje bilo je po kriterijima njegovog vremena zaista impresivno.

Među obrazovanim putnicima koji su iskazali interes za istočnojadransku obalu nemoguće je preskočiti već spomenutog dominikanca Felixa Fabera,<sup>56</sup> koji je početkom 1480-ih godina u dva navrata hodočastio u Svetu Zemlju istom istočnojadranskom rutom kao i ostali u ovom radu spomenuti hodočasnici te je o tome sastavio vrlo opsežne izvještaje. Tijekom svojeg prvog putovanja nije zabilježio ništa o antičkim spomenicima, ali se, slično Antoniju da Cremi, mjestimice referirao na antičke književnike, a kao izvorno ime Dubrovnika također je naveo Epidaur.<sup>57</sup> Budući da tijekom drugog putovanja u Svetu Zemlju nije pristao niti u jednom od uobičajenih hodočasničkih pristaništa,<sup>58</sup> o istočnojadranskim gradovima zapisao je nešto više tek na povratku. Tada je pokazao svoje poznavanje klasične književnosti i zapisao nešto o etimologiji imena istočnojadranskih lokaliteta, poput Korčule, Hvara i Pule, ali osim zadarskih stupova i slavoluka nije zamijetio niti jedan antički spomenik.<sup>59</sup>

De Rochechouart je, iako se obično nije zamario antičkim nazivima gradova, također zabilježio sličnu priču o prošlosti Dubrovnika – da se u starini nazivao

Epidaur i da je ondje rođen Eskulap, čiji je grob i epitaf tamo vidio.<sup>60</sup> Ovo još jednom ukazuje na pomno raspitivanje biskupa Saintesa o krajevima kroz koje je prolazio, budući da je u Dubrovniku u 15. stoljeću zaista nastala legenda da je on Eskulapovo rodno mjesto. Dubrovačke vlasti isticale su je kako bi svojem gradu pridodali prestiž antičkog porijekla, a Eskulapov kip i natpis o njegovom rođenju bio je uklesan na jedan od kapitela Kneževa dvora.<sup>61</sup> To je jamačno „*epitaphium sepulchrumque*“ koji je vidio de Rochechouart. Felix Faber je pak zamijenio jednu pogrešku drugom. Čuo je istu priču o vezi između Dubrovnika i Eskulapa, ali je dovoljno poznao antiku da prosudi da se Dubrovnik ne može povezivati s Eskulapom. On je pak potomjeg (također pogrešno) povezo s Dračem, za koji je uz to i ponovio već spomenutu legendu o njegovoj vezi s carem Konstantinom.<sup>62</sup>

Valja napomenuti da za iskazivanje interesa za antiku nije bilo dovoljno da putnik bude obrazovan, kako smo već vidjeli u slučaju Williama Weya i Felixa Fabera. Čak ni učeni Talijani, među kojima se humanistička misao već proširila, nisu svi imali jednake interese. Tako je milanski kanonik Pietro Casola 1494.,<sup>63</sup> ploveći na hodočasničkom jedrenjaku Agostina Contarinija, bio impresioniran mnogim istočnojadranskim mjestima, ali o njihovoj prošlosti nije znao gotovo ništa. Detaljno je opisao Zadar, gdje se, za razliku od mnogih hodočasnika, čak potrudio pročitati natpis na škrinji sv. Šimuna,<sup>64</sup> još detaljnije je opisao Dubrovnik, čiji je franjevački samostan proglasio najljepšim nakon venecijanskog,<sup>65</sup> ali je pokazao prilično nepoznavanje prošlosti krajeva kojima je prolazio.

54 Natpis se nalazi na prednjem dijelu baldahina; dio koji je Antonio mogao pogrešno protumačiti glasi „*ex voto perfecit eps Oto*“. Vidi Šonje 1987. – 1988., 67.

55 Graciotti 2014, 415. Vežano uz antički status Epidaura, odnosno Cavtata, vidi Suić 2003, 63 i tamo navedenu literaturu.

56 U vezi njegovih putovanja vidi Ladić 2012, 376-385.

57 Krasić 2001, 159-163. Vidi i Ladić 2017, 381.

58 Krasić 2001, 172-180.

59 Krasić 2001, 184-208.

60 Couderc, 1893, 230. Vidi i Ladić 2017, 376.

61 Vidi Fisković 1988. i Janeković-Römer 1998.

62 Krasić 2001, 185-186.

63 U vezi njegovog putovanja vidi i Ladić 2017, 386-392.

64 Newett 1907, 165-167.

65 Newett 1907, 172-180.

Primjerice, Hvar ga je jako razočarao, te je zapisao da se jedva može nazvati gradom, ali je znao samo da se na latinskom zove „Fara“. Raspitivao se kod mještana i posade o njegovoj prošlosti, ali mu nitko nije znao ništa reći.<sup>66</sup> Jedini (uvjetno rečeno) antički spomenik koji je obišao bila je Eufrazijeva bazilika u Poreču. Niti nju nije ciljano potražio, nego je slijedio ostale putnike koji su htjeli obići grad. Zapisao je da mu se čini vrlo stara i da je nekoć vjerojatno bila lijepa (posebno je istaknuo njezine mozaike), ali da je tada bila u zapuštenom stanju. Istaknuo je i da ima maleni atrij, nalik onima u rimskim crkvama ili u bazilici sv. Ambrozija u Milanu, u dnu kojega je krstionica, ali da je sve obraslo travom. Zanimljivo je što je prepoznao kasnoantički raspored građevina i prisličio ga onome starijih crkava koje je poznao, kao i to što je ploveći uz istarsku obalu ustvrdio da su se u antici stanovnici tih krajeva nazivali Liburnima.<sup>67</sup> Iako je Casola bez ikakve sumnje bio učen i oštrouman, njegovo poznavanje antike nije bilo dovoljno da bi u njemu potaknulo interes za antičke spomenike.

Iako je primjetno da Casola nije znao mnogo o mjestima koja je obilazio, njihova ga je prošlost ipak zanimala – primjerice, u Hvaru se pokušavao raspitati o prošlosti grada. Time se razlikovao od Antonija da Creme, kojemu su, po svemu sudeći, knjige klasičnih autora bile sasvim dovoljne te se nije ni pokušavao kod mještana raspitivati o mjestima koja je posjećivao. Tendencija da na licu mjesta doznaju nešto o lokalitetima koje posjećuju vidljiva je i kod nekih drugih putnika. Kao što smo vidjeli, Roberto da Sanseverino na sličan se način raspitivao o Draču. Dobar primjer je i biskup de Rochechouart, kojem je u Zadru bilo posebno stalo do toga da sazna koje je pravo ime toga grada, te je to pitanje pomno istražio kod

mještana. Od njih je čuo da ono glasi „Jadra“ i da na narodnom dalmatskom jeziku označava hram bogova koji su se ondje nekoć štovali. Ipak, nije bio siguran u tu verziju dok na jednom dokumentu pričvršćenom na vrata katedrale nije vidio napisano „*Archiepiscopus Jadrensis*“.<sup>68</sup> Drugi putnici, poput Felixa Fabera, raspitivali su se o mjestima kraj kojih su plovili kod svojih suputnika.<sup>69</sup>

Na samom kraju 15. stoljeća svoje je svjedočanstvo o plovidbi uz istočnojadransku obalu ostavio njemački pustolov Arnold von Harff. Iako je njegov izvještaj vrlo bogat i poseban po tome što je von Harff uvijek nastojao naučiti nešto o lokalnoj kulturi i jeziku, o istočnojadranskim gradovima donosi vrlo malo podataka. Za Poreč je zapisao samo da se u tamošnjoj katedrali drže svetačke relikvije sv. Maura i Leuterija, a o Rovinju niti toliko.<sup>70</sup> O ostalim mjestima zapisao je još manje – Zadar je nazvao malim, dobro utvrđenim gradićem u čijoj se katedrali čuvaju relikvije sv. Šimuna i proroka Joela, o Hvaru i Korčuli nije napisao ništa, a u Dubrovniku ga je impresionirao lokalni jezik, ali o izgledu grada nije ostavio nikakvo svjedočanstvo.<sup>71</sup> Niti o ostatku istočnojadranske obale nije ostavio bolje opise.<sup>72</sup> S istoka se vraćao kopnenim putem, te je preko Cernice i Nevesinja izbio na obalu i zaplovio prema Veneciji i tom je prilikom posjetio još više gradova i otoka, ali o njima tada nije zapisao ništa.<sup>73</sup>

Na temelju njegovih zapisa možemo ustanoviti da je jedini istočnojadranski grad koji je pomnije razgledao bila Pula. O njoj je ostavio daleko najviše zapisa i iz njih je očito da ga je impresionirala. Zapisao je da je Pula vrlo stari grad i da je ondje vidio mnogo starih zidina i spomenika. Tako je zabilježio da se izvan grada nalazi vrlo stara i impresivna palača

66 Newett 1907, 328-330.

67 Newett 1907, 162-164. U vezi mozaika Eufrazijeve bazilike vidi Ferencić 1974, 307-311 i Šonje 1982.-- 1983.

68 Couderc, 1893, 229.

69 Krasić 2001, 191.

70 Von Harff 1946, 72.

71 Von Harff 1946, 75-76. Iako mnogi hodočasnici spominju zadarske relikvije proroka Joela, riječ je o pogrešci, koja dodatno ukazuje na to da putnici često nisu razumjeli što im se pokazuje. Vidi Kužić 2008, 75.

72 Von Harff 1946, 79-80.

73 Von Harff 1946, 248-250.

sagrađena od velikih komada kamena kakve tridesetorica ljudi ne može podići. Raspitao se o njoj te su mu rekli da su je u davna vremena sagradili divovi koji su nekoć vladali Pulom. Rečeno mu je i da je u toj palači dugo tamnovao legendarni junak Teodorik od Verone (Dietrich von Bern, od kojeg potječe staro njemačko ime za Veronu – Dietrichsbern), čija je legenda bila zasnovana na osobi ostrogotskog kralja Teodorika Velikog (vladao 471. - 526.). Međutim, von Harff je primijetio da tu „palaču“ Mlečani razgrađuju i od njezinog kamena grade svoje palače u Veneciji te da je tako Duždeva palača sagrađena u potpunosti od njezinog kamena. Opisao je i pulski amfiteatar, zapisavši da izgleda poput rimskog Koloseja, ali da je u gornjem dijelu mnogo veći od njega. I njega je nazvao palačom, okrugla tlocrta i s toliko prozora koliko ima dana u godini, ali je zanimljivo da je dobio mnogo točniji opis njegove prvotne namjene. Naime, rečeno mu je da su se u davna vremena u toj palači borili divovi i divlje zvijeri, dok su gospoda to promatrala s tribina. Također je, kao i mnogi hodočasnici prije njega, primijetio da svuda oko grada ima mnogo lijepih grobova pokrivenih kamenim pločama, uredno poslaganih u redove. Za njih su mu rekli da ih ima više od tri tisuće.<sup>74</sup>

U ovom izvještaju nije značajno samo to što je to najopsežniji opis Pule od svih do sada navedenih, nego i to što nam kazuje da se von Harff osobno raspitivao o porijeklu i namjeni antičkih spomenika koje je vidio. Na temelju toga možemo zaključiti da je o Puli ostavio više zapisa nego o ostalim istočnojadranskim gradovima upravo zato što su u njoj veliki antički spomenici još bili vidljivi i da su ga upravo oni zainteresirali za povijest toga grada. Vrlo je zanimljivo kakve je odgovore dobio o njihovom porijeklu. Dok je opis amfiteatra relativno točan, prvotna namjena manje „pa-

lače“ bila je tada potpuno nepoznata – jedina uloga koju su joj pripisali bila je ona tamnice legendarnog junaka.<sup>75</sup> Iako ne možemo sa sigurnošću reći o kojoj je građevini von Harff pisao, vrlo je vjerojatno riječ o velikom rimskom teatru na brežuljku Zaro. Također, nije iznenađujuće što mu tu „palaču“ nitko nije znao identificirati kao kazalište. Razlog tome vjerojatno je bilo to što je interes za kazališta, pa i poznavanje uloge antičkih teataru, u to vrijeme bio ograničen na vrlo uzak krug ljudi, uglavnom humanistički obrazovanih. Tek su početkom 16. stoljeća učeni putnici počeli prepoznavati u pulskoj „palači“ rimski teatar.<sup>76</sup>

Zanimljivo je što je Nijemac von Harff pulsku „palaču“ doveo u vezu s Teodorikom od Verone, junakom germanskih saga.<sup>77</sup> Moguće je da je priče o tome čuo od suputnika koji su bili upoznati sa sadržajem saga. Ostali su putnici Pulu, i uglavnom njezin amfiteatar, smatrali domom legendarnog Rolanda.<sup>78</sup> I Jürg Pfingzing iz Nürnberga 1436. je godine zapisao da je u Puli vidio „Rolandovu palaču“,<sup>79</sup> a i drugi njemački putnici povezivali su taj grad s Rolandom.<sup>80</sup> Sličan doživljaj Pule, zajedno s legendama o njezinim spomenicima, odzvanja i u izvještajima židovskih hodočasnika iz prve polovice 16. stoljeća.<sup>81</sup> Očito je da su se s pulskim teatrima povezivale legende o velikanima poznatima srednjovjekovnoj publici, vjerojatno zbog njihove zadivljujuće veličine, koju je trebalo nekako objasniti terminima shvatljivima tadašnjim suvremenicima. U tom kontekstu razumljivo je što su putnici pulski amfiteatar uspoređivali s rimskim Kolosejem ili što je Casola povezo Eufrazijevu baziliku s bazilikom sv. Ambrozija u Milanu, jer su ih time povezivali s kontekstom koji im je bio poznat i time ih nekako „smjestili“ u svoj sustav predodžbi, čak i ako nisu poznavali njihovo porijeklo i svrhu.

Gledano iz te perspektive nije iznenađujuće što su

74 Von Harff 1946, 74-75. U vezi njegovog opisa amfiteatra i grobova u okolici Pule vidi Kužić 2012, 180-181.

75 U vezi ovoga vidi Gudelj 2011, 254.

76 Gudelj 2011, 253 i dalje.

77 U vezi toga vidi Kužić 2012, 182.

78 Richard 1986, 33-34.

79 Ladić 2017, 366.

80 Kužić 2012, 182-184.

81 Kužić 2019, 247.

se legende ponekad prilagođavale publici odnosno da su putnici na lokalitete koje su vidjeli preslikavali predodžbe iz vlastite kulturne pozadine. Ovo mišljenje podupire izvještaj biskupa de Rochechouarta, koji čak nije niti pristao u Puli, nego ju je vidio iz daljine. Podatke o njezinim znamenitostima stoga nije niti mogao dobiti od lokalnog stanovništva, nego su, sudeći po njegovom izvještaju, potjecali od Talijana koji su putovali s njime. Pronicljivi je biskup zapisao da su se visoki tornjevi grada vidjeli iz daljine te da su za njih govorili da ih je dao sagraditi „naš Roland“ dok je Karlo Veliki putovao u Grčku kako bi tamo ratovao, ali da, po njegovom mišljenju, Talijani u tim pričama iznose više nego što se zaista dogodilo. Također je zanimljivo kako se u njegovom izvještaju miješaju stvarnost i legende. Zapisao je da se izvan grada vide „borilišta“ (*stadia torneamentorum*), koja su u davnini bila vrlo značajna poganima.<sup>82</sup> Ako se ta tvrdnja odnosi na amfiteatar, tada je značajno što je tada predodžba o njegovoj svrsi bila mnogo jasnija, ali je iznenađujuće što se legenda o Rolandu unatoč tome primjenjuje na Pulu. Također, nije jasno kakve je to visoke tornjeve biskup tamo mogao vidjeti.

Ove nejasnoće možda su rezultat toga što je de Rochechouart Pulu vidio iz daljine, pa mu nije bilo u potpunosti jasno što mu suputnici pokazuju, a njihove mu priče nisu ni bile sasvim uvjerljive. Na to da je sadržaj legendi fluktuirao ukazuje i iskustvo Felixa Fabera, kojem su, prema njegovom izvještaju, „Rolandovu utvrdu“ pokazali negdje između Rovinja i Poreča.<sup>83</sup> S druge strane, takvu su utvrdu Meliaduseu d'Este četrdesetak godina ranije pokazali na oko milju južno od Pule, gdje se nalazila okrugla mramorna kula.<sup>84</sup> Također valja primijetiti da su uz često spominjane legende o vezama između Rolanda i Pule i Konstantina i Drača do kraja srednjeg vijeka i pojedini drugi gradovi razvili vlastite legende koje su ih povezivale s drevnim junacima. Tako je krajem 15. stoljeća nekolicina putnika zabilježila priče o vezi iz-

među Poreča i Parisa, junaka Trojanskog ciklusa, koji je tobože ondje boravio.<sup>85</sup>

Promotivši ovaj izbor putničkih izvještaja o istočnojadranskoj obali iz 15. stoljeća, možemo navesti tri lokaliteta koji se u tom kontekstu najčešće spominju u hodočasničkim izvještajima: Poreč, Pulu i Zadar. Ondje su putnici od antičkih spomenika najčešće primjećivali Eufrazijevu baziliku, pulsku Arenu, antičke grobove u njezinoj okolini i tamošnja rimska kazališta te nešto rjeđe ostatke rimskih stupova i slavoluka u Zadru. Mnogo se rjeđe u izvještajima spominje Drač i tamošnji spomenici, uglavnom zato što se putnici ondje u uobičajenim uvjetima nisu zaustavljali.

Glede percepcije antičkih spomenika možemo zaključiti da se mijenjala relativno sporo. Prije svega, vidljivo je da interes za njih kod talijanskih putnika postoji već početkom stoljeća, dok se kod ostalih počeo pojavljivati tek prema njegovom kraju. Unatoč tome, tek su malobrojni – otac i sin d'Este te Antonio da Crema – ciljano tražili antičke spomenike u mjestima koja su posjećivali. Znanje o samim spomenicima bilo je čak i kod navedene trojice vrlo ograničeno. Ostali nisu tražili antičke spomenike, ali su ih barem povremeno primjećivali.

Možemo izlučiti tri načina na koji su putnici dolazili do znanja o lokalitetima koje su posjećivali. Prvi su književni izvori, poput djela klasičnih autora. Prema kraju stoljeća njih počinju koristiti i citirati i netalijanski putnici, poput Felixa Fabera. Međutim, o antičkim su spomenicima iz tih djela mogli saznati vrlo malo. Drugi način bio im je zato korisniji – uspoređivanje s građevinama koje su otprije poznavali. Tome su se, dakako, mogli utjecati samo oni koji ranije vidjeli slične građevine. Putnici su tako najčešće uspoređivali pulski amfiteatar s rimskim Kolosejem. Treći način bio je najjednostavniji i njime su se putnici najčešće služili. Bilo je to raspitivanje kod mještana i suputnika i uslijed njega na vidjelo izlaze brojne srednjovjekovne legende koje su popunjavale prazni-

82 Couderc, 1893, 228. Cf. Ladić 2017, 373.

83 Krasić 2001, 202.

84 Graciotti 2014, 259.

85 Kužić 2012, 179.

ne u znanju o prvotnoj namjeni antičkih spomenika. Predodžba o namjeni Arene bila je većini putnika relativno jasna, ali se ostale antičke ostatke u i oko Pule često povezivalo s legendama o Rolandu ili drugim srednjovjekovnim junacima. Drač se najčešće spominjao u kontekstu legendi o njegovoj vezi s carem Konstantinom, a u Dubrovniku je došlo do zanimljive pojave – putnici su često ondje čuli legendu o njegovim vezama s Eskulapom, koja je nastala relativno nedavno, ali je već nakon nekoliko desetljeća poprimila patinu stare predaje. Pedro Tafur je čak imao prilike čuti legende o rodnim kućama svetih Kristofora i Jeronima. Također valja primijetiti da nije bilo potrebno

da putnici posjete sama mjesta da bi čuli legende o njima, jer su neki tek prošli kraj njih ili ih vidjeli s mora, a legende su ipak zapisali.

U konačnici, možemo zaključiti da su u 15. stoljeću putnici bili svjesni svoje okoline i da su se poneki trudili saznati barem nešto o mjestima kroz koje prolaze te da su antički spomenici privlačili njihovu pažnju. O njima nisu znali mnogo, ali se to s vremenom mijenjalo. Sama veličina i umjetnička izrada spomenika nukala je putnike da potraže podatke o njima, a s vremenom je rasla i svijest o antičkoj povijesti. To je rezultiralo time da su neki od tih podataka postali dijelom kasnosrednjovjekovnog imaginarija o istočnom Jadranu.

## Bibliografija

- Bertoša, Slaven i Giudici, Antonio. 2013. "Europski putnici u Istri od XV. do XIX. stoljeća." *Tabula* 11: 7-35.
- Bianchi, Carlo Federico. 1875. *Memorie di Zara*. Zadar: s. n.
- Bianchi, Carlo Federico. 1883. *Antichità romane e medioevali di Zara*. Zadar: G. Woditzka.
- Couderc, Camille, ur. 1893. "Journal de voyage a Jérusalem de Louis de Rochechouart, évêque de Saintes (1461)." *Revue de l'Orient latin* 1: 168-274.
- Da Sanseverino, Roberto. 1888. *Viaggio in Terra Santa*. Uredio Gioacchino Maruffi. Bologna: Presso Romagnoli dall'Acqua.
- De Beer, Susanna. 2008. "The Roman „Academy“ of Pomponio Leto: From an Informal Humanist Network to the Institution of a Literary Society." U *The Reach of the Republic of Letters: Literary and Learned Societies in Late Medieval and Early Modern Europe, vol. 1*, uredili Arjan van Dixhoorn i Susie Speakman Sutch, 181-218. Leiden/Boston: Brill.
- De Godefroy-Ménilglaise, Denis Charles. 1861. *Voyage de Georges Lengherand mayeur de Mons en Haynaut, à Venise, Rome, Jérusalem, Mont Sinai & Le Kayre: 1485 – 1486*. Mons: Masquillier & Dequesne.
- Ferenčić, Lucijan. 1974. "Najstarije crkve BDM u Istri." *Bogoslovska smotra* 44, br. 2-3: 303-320.
- Fisković, Cvito. 1988. "Petar Martinov iz Milana i pojava renesanse u Dubrovniku." *Prilozi povijesti umjetnosti u Dalmaciji* 27: 89-144.
- Giunio, Kornelija. 2005. "Carski kult u Zadru." *Histria Antiqua* 13: 167-178.
- Giunio, Kornelija. 2008. "Skulpture nimfi iz Jadera." *Archaeologia Adriatica* 2, br. 1: 151-160.
- Giunio, Kornelija. 2020. "Kip „carice“ iz Zadra." *Diadora: glasilo Arheološkog muzeja u Zadru* 33-34: 139-150.
- Graciotti, Sante, ur. 2009. *La Dalmazia nelle relazioni di viaggiatori e pellegrini da Venezia tra Quattro e Seicento - Atti del Convegno (Roma 22-23 maggio 2007)*. Rim: Accademia dei Lincei.
- Graciotti, Sante, ur. 2014. *La Dalmazia e l'Adriatico dei pellegrini 'veneziani' in Terrasanta (secoli XIV-XVI)*. Venezia: La musa Talia.
- Gudelj, Jasenka. 2011. "Serlio, Palladio, Vitruvio Ferrarese: renesansna viđenja velikog rimskog teatra u Puli." *Prilozi povijesti umjetnosti u Dalmaciji* 42: 251-273.
- Ibler, Mladen. 2001. "Putovanje skandinavskog kralja Erika VII. Pomeranskog kroz Hrvatsku 1424.-1425." *Anali Zavoda za povijesne znanosti Hrvatske akademije znanosti i umjetnosti u Dubrovniku* 39: 121-132.
- Janeković Römer, Zdenka. 1998. "Stjecanje Konavala: Antička tradicija i mit u službi diplomacije." U *Konavle u prošlosti, sadašnjosti i budućnosti: zbornik radova*, uredio Vladimir Stipetić, 31-45. Dubrovnik: Zavod za povijesne znanosti HAZU.
- Kozličić, Mithad. 1997. "Plovidba Jadranom 14.-16. stoljeća u putničkim izvješćima." *Radovi Filozofskog fakulteta u Zadru, Razdio povijesnih znanosti* 35 (22): 257-279.
- Krasić, Stjepan. 2001. "Opis hrvatske jadranske obale u putopisima švicarskog dominikanca Feliksa Fabrija (Schmida) iz 1480. i 1483/84. godine." *Anali Zavoda za povijesne znanosti Hrvatske akademije znanosti i umjetnosti u Dubrovniku* 39: 133-216.
- Kužić, Krešimir. 2008. "Njemački hodočasnici 15. i 16. stoljeća o Zadru." *Radovi Zavoda za povijesne znanosti Hrvatske akademije znanosti i umjetnosti u Zadru* 50: 63-104.



- Kužić, Krešimir. 2012. "Odrzi antike i germanskog ranog srednjeg vijeka na hrvatskoj obali u djelima njemačkih hodočasnika (od 14. do 17. stoljeća)." U *Dani Stjepana Gunjače 2, Zbornik radova sa Znanstvenog skupa „Dani Stjepana Gunjače 2“ - Hrvatska srednjovjekovna povijesno-arheološka baština*, 18. – 21. listopada 2011., uredio Tomislav Šeparović, 177-195. Split: Muzej hrvatskih arheoloških spomenika.
- Kužić, Krešimir. 2013. *Hrvatska obala u putopisima njemačkih hodočasnika XIV.-XVII. st.* Split: Književni krug.
- Kužić, Krešimir. 2015. "Nordijski hodočasnici u hrvatskim primorskim krajevima (14. – 17. stoljeće)." *Povijesni prilozi* 34, br. 49: 127-159.
- Kužić, Krešimir. 2019. "Židovski hodočasnici na hrvatskoj obali Jadrana (15. – 16. st.)." *Radovi Zavoda za povijesne znanosti Hrvatske akademije znanosti i umjetnosti u Zadru* 61: 225-257.
- Ladić, Zoran. 1993. "Prilog proučavanju hodočašćenja iz Zadra u drugoj polovici 14 stoljeća." *Croatica Christiana periodica* 17, br. 32: 17-31.
- Ladić, Zoran. 2015. "Hodočašća kao izraz pobožnosti stanovnika kasnosrednjovjekovne porečke komune." *Histria: godišnjak Istarskog povijesnog društva* 5: 15-41.
- Ladić, Zoran. 2017. "Croatian Regions, Citise-Communes, and Their Population in the Eastern Adriatic in the Travelogues of Medieval European Pilgrims." U *Towns and Cities of the Croatian Middle Ages. Image of the Town in the Narrative Sources: Reality and/or Fiction?*, uredile Irena Benyovsky Latin i Zrinka Pešorda Vardić, 359-393. Zagreb: Hrvatski institut za povijest.
- Malcolm, Noel. 2020. *Rebels, Believers, Survivors: Studies in the History of the Albanians*. Oxford: Oxford University Press.
- Mehus, Lorenzo, ur. 1742. *Kyriaci Anconitani Itinerarium*. Firenca: Typis Joannis Pauli Giovannelli.
- Moreni, Domenico, ur. 1822. *Del viaggio in Terra Santa fatto e descritto da ser Mariano da Siena nel secolo XV*. Firenca: Stamperia Magheri.
- Neralić, Jadranka. 2012. "Povijesni izvori za antičku epigrafiju u Dalmaciji." *Građa i prilozi za povijest Dalmacije* 24: 295-332.
- Newett, Mary Margaret, ur. i prev. 1907. *Canon Pietro Casola's Pilgrimage to Jerusalem in the Year 1494*. Manchester: Manchester University Press.
- Nori, Gabriele. 1984. "Crema, Antonio da." U *Dizionario Biografico degli Italiani*, sv. 30. Pristupljeno 24. 2. 2021, [https://www.treccani.it/enciclopedia/antonio-da-crema\\_\(Dizionario-Biografico\)/](https://www.treccani.it/enciclopedia/antonio-da-crema_(Dizionario-Biografico)/).
- Novak, Slobodan Prosperov. 1978. "Hodočasnik Santo Brasca na Hvaru 1480. godine." *Hvarski zbornik* 6: 45-54.
- Palermينو, Richard J. 1980. "The Roman Academy, the Catacombs and the Conspiracy of 1468." *Archivum Historiae Pontificiae* 18: 117-155.
- Pastore Stocchi, Manlio. 2009. "La Dalmazia nell'immaginario umanistico." U *La Dalmazia nelle relazioni di viaggiatori e pellegrini da Venezia tra Quattro e Seicento - Atti del Convegno (Roma 22-23 maggio 2007)*, uredio Sante Graciotti, 11-20. Rim: Accademia dei Lincei.
- Richard, Jean. 1986. "Križari i putnici u srednjovjekovnoj Slavoniji." *Croatica Christiana periodica* 10, br. 18: 27-39.
- Rossebastiano, Alda. 2009. "Scorci di Dalmazia nelle relazioni di viaggio di Nicoló e Milliaduxe d'Este pellegrini in Terrasanta (1413 e 1440)." U *La Dalmazia nelle relazioni di viaggiatori e pellegrini da Venezia tra Quattro e Seicento - Atti del Convegno (Roma 22-23 maggio 2007)*, uredio Sante Graciotti, 131-164. Rim: Accademia dei Lincei.

- Schefer, Charles Henri Auguste, ur. 1882. *Le Voyage de la sainte cité de Hiérusalem*. Pariz: Ernest Leroux.
- Suić, Mate. 1981. *Zadar u starom vijeku*. Zadar: Filozofski fakultet u Zadru.
- Suić, Mate. 2003. *Antički grad na istočnom Jadranu*. Zagreb: Golden Marketing – Tehnička knjiga.
- Šonje, Ante. 1982-1983. "I mosaici parietali del complesso architettonico della basilica Eufrasiana di Parenzo." *Atti. Centro di ricerche storiche – Rovigno* 13: 65-138.
- Šonje, Ante. 1987-1988. "Il ciborio della basilica Eufrasiana." *Atti. Centro di ricerche storiche – Rovigno* 18: 67-72.
- Tafur, Pero. 1926. *Travels and Adventures 1435-1439*. Uredio i preveo Malcolm Letts. London: George Routledge and Sons.
- Tucóo Chala, Pierre i Pinzuti, Noël, ur. 1972-1973. "Le voyage de Pierre Barbatre à Jérusalem en 1480. Édition critique d'un manuscrit inédit." *Annuaire-bulletin de la Société de l'Histoire de France*, god. 1972-1973: 73-172.
- Tuohy, Thomas. 1996. *Herculean Ferrara: Ercole D'Este (1471-1505) and the Invention of a Ducal Capital*. Cambridge: Cambridge University Press.
- Vasiliev, Aleksandr. 1932. "Pero Tafur: A Spanish traveler of the fifteenth century and his visit to Constantinople, Trebizond, and Italy." *Byzantion* 7, br. 1: 75-122.
- Von Harff, Arnold. 1946. *The Pilgrimage Of Arnold Von Harff, Knight*. Uredio i preveo Malcolm Letts. London: Hakluyt Society.
- Wey, William. 1857. *The Itineraries of William Wey*. Uredili Bulkeley Bandinel, George Williams i dr. London: J. B. Nichols and Sons.

### Monuments of Classical Antiquity in the Eastern Adriatic in the Reports of Late Medieval Travelers

This paper examines the reports written by 15<sup>th</sup> century travelers who visited the eastern Adriatic coast, in order to determine in what manner they saw, understood and described the Ancient Roman monuments they encountered there. They were mostly pilgrims traveling to the Holy Land. Many of those travelers did not mention any ancient monuments at all, but among those who did, most of them noticed such monuments in three eastern Adriatic cities: Poreč, Pula and Zadar. In those places they would in most cases describe the Euphrasian Basilica, the Arena and Roman theaters in Pula and ancient tombs around it, and the remains of Roman pillars and arches in Zadar. Besides these cities, Drač was also sometimes mentioned, but much less often, as a city containing ancient monuments, and the example of Dubrovnik is interesting because travelers could not see any ancient monuments in it (as the city itself was newer), but many of them recorded legends about it being the birthplace of the mythical Asclepius. During the 15th century, Classical monuments were mostly noticed by Italian travelers, but as the end of the century approached, they were being more and more often described by French and German travelers as well. Their ideas regarding the monuments' purpose and origins varied significantly. Most of the travelers did not think of them as "Roman", but would mostly describe them as being "very old". Sometimes they would interpret their origins by associating them with heroes of medieval legends, as in the case of Roland and Pula. A vast majority of the travelers did not seek out Roman monuments, but would encounter them accidentally, while sightseeing in places where their ships would land, primarily to ward off boredom.

**Key words:** Ancient Roman monuments, pilgrims, itineraries, 15<sup>th</sup> century, Eastern Adriatic.

# Paleografija Splitskog evangelijara

MIRJANA MATIJEVIĆ SOKOL

Fakultet hrvatskih studija Sveučilišta u Zagrebu

Zagreb, Hrvatska

U radu se obrađuje paleografski aspekt osnovnog teksta Splitskog evangelijara (*Evangeliarium Spalatense*). Kodeks tj. četiri evanđelja s prolozima i kapitulacijom, pisani su pismom determiniranim kao poluuncijala. Poluuncijala je pismo rimskog razdoblja od V. do početka IX. st. Paleografska analiza vrlo detaljno je provedena i zbog uočenih pojava koje su *differentia specifica* nastanak kodeksa se ne datira prije druge polovine VIII. st.

**Ključne riječi:** kodeks, paleografija, četveroevanđelje, poluuncijala, kratice.

Krajem XIX. st. na tavanu splitske katedrale pronađen je oštećeni kodeks pisan vrlo starim pismom. Ubrzo je kodeks - s obzirom na sadržaj - identificiran kao evangelijar i u literaturu je ušao pod imenom *Evangeliarium Spalatense – Splitski evangelijar*. Splitski evangelijar (*Evangeliarium Spalatense*) po svojim je paleografskim značajkama već na prvi pogled izazvao nedoumice. Bilo je jasno da je pismo njegova osnovnog teksta odnosno četiri evanđelja s uvodima i kapitulacijom vrlo staro i da ne pripada onim varijantama latinskog pisma koja su se u srednjem vijeku upotrebljavala na hrvatskom prostoru. ES je upravo zato izazivao poseban interes kada je u osvit održavanja I. kongresa starokršćanske arheologije 1894. postao dostupan znanstvenoj javnosti. Na kongresu, koji je marom don Frane Bulića uključio Hrvatsku u jednu europsku/svjetsku temu, sa Salonom kao dominantnim lokalitetom pronalazak ES bio je dostojan uvod.<sup>1</sup>

Kodeksi kršćanskog karaktera u povijesti pismenosti imaju posebno mjesto i znanstvenicima su veliki izazov. Da bi se odgovorilo na niz nametnutih pitanja, najprije se mora zaći u samu srž i mentalitet skriptora koji su skriveni u svim zakutcima spisa. To se postiže potpunim „životom“ s kodeksom kroz transkripciju njegova teksta, koja podrazumijeva kritički aparat. Ovakav pristup omogućava uočavanje pojava s izdiferenciranim specifičnostima uvjetovanim mjestom i vremenom nastanka. Iako je to dugotrajan i mukotran posao, ipak i mali pomaci u rezultatima dobivenim na ovakav način izuzetna su radost i nadahnuće.

Kodeks je već ranije bio registriran u crkvenim inventarima koje je citirao Daniele Farlati. Farlati. Prema dostupnim mu izvorima navodi *Evangelijar* više puta, ali se čini da ne uspostavlja vezu među tim podacima, jer on svoje djelo piše na temelju gradiva koje je prikupio Filippo Riceputi, a nije sam boravio u arhivima u Dalmaciji pa nije imao u rukama ES. Donosi

---

1 Članak se temelji na paleografskoj analizi koja se iskristalizirala pri priređivanju kritičkog izdanja *Splitskog evangelijara*. Težište je stavljeno na jedan opći metodološki aspekt odnosno kakve nam rezultate nosi paleografska analiza jednog ovakvog kodeksa. S obzirom da je nakana priređivanja kritičkog izdanja u posljednje vrijeme nastala u ozračju priprema Kongresa za starokršćansku arheologiju održanog 1994. u Splitu, u čemu je aktivno sudjelovao dragi kolega Emilio Marin (Marin 1990.), onda sam se opredijelila upravo za ovu temu za *Zbornik kolegi* u čast 70. obljetnice života. Usporedi: ES.

prisege splitskih sufragana<sup>2</sup> kada piše o dotičnim biskupima.<sup>3</sup> Zbog ove činjenice nema sumnje da se radi upravo o kodeksu ES. S druge strane, Farlati donosi i tekstove legendi o sv. Dujmu, u kojima se navodi da se na svečevim prsima u sarkofagu prenesenom iz Salone u Split nalazi evangelijar pisan »apostolskim« pismom (*litteris apostolicis antiquo more formatis*)<sup>4</sup>. Farlati je pri opisu ovog evangelijara donio attribute koji se odnose na ES. To su prisege i »apostolsko« pismo, kako se nazivaju uncijala i poluuncijala kojom je pisan osnovni tekst ES. Ovim svojim navodom Farlati je slučajno dao doprinos i paleografiji kao znanstvenoj disciplini navodeći naziv svoga vremena rabljen za poluuncijalu. A. Fortis je evangelijar pri opisu datirao u VI. ili VII. st. te je time *implicite* dao doprinos određivanju pisma osnovnog teksta.<sup>5</sup>

Kako je bilo potpuno jasno da se ne radi o tipičnom pismu rimske epohe tj. o inačicama kapitale, iskristaliziralo se pitanje radi li se o uncijali ili poluuncijali, pismima koja su generički proizašla iz varijanti starijih pisama. Upotreba ovih pisama karakteristična je za postklasično rimsko/ranokršćansko razdoblje odnosno točnije V-IX. st. te se ES već prema ovim spoznajama smješta među kodekse „rimske“ epohe.

Dostupnost ES znanstvenoj javnosti povodom održavanja I. kongresa za starokršćansku arheologiju u Splitu 1894. otvorila je raspravu o pismu osnovnog teksta. Koliko je bilo delikatno pitanje identifikacije pisma ES govore različita mišljenja uglednih onodobnih znanstvenika. Najviše se spominjala imitacija uncijale. Theodor von Sickel, tada najistaknutiji diplomatičar i paleograf, nije se sasvim očitovao<sup>6</sup>, a Elias Avery Loew također se opredijelio za uncijalu

kao pismo ES.<sup>7</sup> Wilhelm Anton Neumann prvi je pismo ES nazvao poluuncijalom.<sup>8</sup> Svi su oni nastanak ES datirali u VII. i VIII. st. Ivan Dević je neka mišljenja objavio u svom članku u kojemu je ipak težište bilo na varijantama u tekstu četveroevanđelja u odnosu na *Vulgatu*, ali je naglasio da je ES „pisan na pergameni pravilnom uncijalom.“<sup>9</sup> Dević je transkribirao izabrane dijelove teksta ES odnosno razlikovne inačice u odnosu na *Vulgatu* te prologe i kapitule metodom koja je bila još nerazrađena. Ipak je ovaj njegov članak omogućio da ES osigura sebi mjesto među najstarijim kodeksima u Europi koji sadrže biblijske tekstove prevedene na latinski jezik. Devićeva transkripcija, bez obzira što nije napravljena *lege artis*, ipak je omogućila otvaranje široj znanstvenoj javnosti sljedećeg krucijalnog pitanja, a to je sadržaj ES. Dilema je bila radi li se o tekstu *Itale* ili *Vulgate*, jer su u ES zamjetljivi mnogobrojni primjeri vulgarnog latinizata. Ovu će dilemu konačno razriješiti B. Fisher<sup>10</sup> i tekst ES identificirat će s *Vulgatom*, što će prihvatiti i potvrditi i V. Saxer.<sup>11</sup>

Nakon ovih preliminarnih spoznaja o ES Viktor Novak, hrvatski paleograf svjetskog značaja, 1923. godine objavio je rad<sup>12</sup> s cjelokupnom paleografskom analizom splitskog kodeksa.

Paleografija kao znanost koja se bavi povijesnim zapisima na mekim materijalima prije pojave tiskarstva uspostavila je svoju metodologiju kojom može uočavati čimbenike koji utječu na razvoj pisma, promjene koje se očituju te tako razumjeti kontekst nastanka zapisa u vremenu i prostoru, bilo knjiga (svitaka, kodeksa) kao i bilo kojih drugih vrsta spisa, ponajviše dokumenata. Kodeksi što su stariji nose sa sobom više enigmi. Zbog toga su izazov paleografu

2 Farlati I, 498.

3 Farlati III, 141, 162, 241; IV, 119, 215, 217, 245-247.

4 Farlati I, 473-474.

5 Fortis, Put, 40 - 41.

6 Dević 1894, 5.

7 Loew 1914, 65, bilj. 2.

8 Neumann 1894, 33

9 Dević 1894, 6.

10 Fischer 1985, 377, bilj. 338 i 339.

11 Saxer 1990, 106-111.

12 Novak 1923.

da pokuša raslojiti sve oblikovne i izražajne elemente spisa, dakle oblik grafema, ali i riječi odnosno njihovu manifestaciju tj. jesu li one kraćene i kako. Ukoliko temeljem analize pisma i unutarnjih značajki kodeks uspijemo datirati u vremenskom rasponu od pola stoljeća, ostvarili smo veliki uspjeh.

Imajući na umu prethodne činjenice V. Novak je naglasak stavio na važnost ovog kodeksa za proučavanje latinskog pisma, jer »je Evangelium Spalatense jedan izvanredan originalni enchiridion sviju vrsta latinskoga pisma u Dalmaciji od VIII.-XIII. stoljeća«. <sup>13</sup> Utvrdio je da je osnovni tekst, četveroevanđelje s prolozima i kapitulacijom, pisan jednim pismom s uplivom kapitale i tragovima uncijale u naslovima. Zatim sljedeći paleografski sloj jesu marginalne bilješke pisane rimskom kurzivnom minuskulom. Zapisi dodani na prazne listove prisege su splitskih sufragana, dijelovi evanđelja (perikope), diplomatički dokumenti, najave Uskrsa, pisane raznolikim inačicama ranosrednjovjekovnog latinskog pisma karolinom i beneventanom, a najmlađi unesak prisege trogirskog biskupa Treguana zapisan je goticom s početka XIII. st. Ipak, najvažnije pitanje i najteži zadatak jest paleografska procjena i analiza osnovnog teksta ES, jer dobiveni rezultati mogu imati dalekosežne konsekvence za spoznaje o vremenu i mjestu nastanka kodeksa.

Sam je V. Novak bio svjestan nepotpunosti svoje paleografske studije pa je naglasio da se bavi »isključivo grafičkom stranom rukopisa«. <sup>14</sup> Iako nije sustavno i detaljno razmotrio i analizirao sustav kratica u osnovnom tekstu, ipak je donio relevantan opći paleografski pregled, ali je registrirao i neke specifične, usput primijećene, značajke.

Pažnju su svakako zasluživali kasniji pripisi i zapisi u ES, jer oni kao svojevrsni biljezi vremena i pro-

stora zrcale *curriculum vitae* ove knjige. Sumarne zaključke svojih stavova Novak je iznio i u znanstvenom priručniku *Latinska paleografija*. <sup>15</sup> Analizirao je sve grafeme, a djelomice se osvrnuo i na načine kraćenja koje je uočio. <sup>16</sup> Pismo osnovnog teksta identificirao je kao poluuncijalu VIII. st. S obzirom da se od analize pisma očekuju rezultati koji bi kodeks mogli datirati i odrediti mjesto nastanka, V. Novak je dobro – i prema današnjim spoznajama – ES smjestio u VIII. st. i to u njegovu drugu polovinu. Uz to je pretpostavio da je prvi splitski nadbiskup Ivan Ravenjanin doveo sa sobom skriptora koji je u Splitu otvorio skriptorij čiji je rezultat ES. <sup>17</sup>

Ipak s ovom Novakovom tvrdnjom teško je složiti se. Poluuncijala je pismo koje se razvilo u skriptorijima na prostoru Italije i to pod utjecajem nešto starije uncijale. Uncijala i poluuncijala su pisma koja se razlikuju od rimske kapitale zaobljenošću grafema, koja možda ima veze s oponašanjem grčkog pisma kojim je bila pisana Biblija na grčkom jeziku s kojega je prevedena na latinski. <sup>18</sup> Pojava ovih dvaju latinskih pisama suvremena je pojavi kršćanske literature, poglavito širenju prijevoda Biblije, bilo *Itale*, bilo *Vulgate*. Zbog toga se i naziva »apostolskim pismom«, kako je pismo ES nazvao i D. Farlati. Ono je zaživjelo u Italiji u skriptorijima vezanim uz Rim kao crkveno središte. Početkom IX. st. skriptorij u Toursu poluuncijalu je obnovio za uvodne dijelove kodeksa biblijskog sadržaja, ali nije ušla u neku veću upotrebu. Obnovljenom poluuncijalom skriptorij u Toursu sudjelovao je u procesu obnove latinske pismenosti odnosno u tzv. karolinškoj renesansi. <sup>19</sup>

S druge strane, uz neophodan detaljan prikaz svakog grafema, Novak je skrenuo pozornost na neke od značajki koje doprinose utvrđivanju vremena nastan-

13 Novak 1923, 5.

14 Novak 1923, 5.

15 Novak 1952, 118-121.

16 Novak 1923, 1-89, Tab I-VII.

17 Novak 1923a, 41-79.,

18 Bischoff 1990, 150; Novak 1952, 96, 106; Stipišić 1991 34, 52.

19 Steffens 1909, T. 22. Primjena poluuncijale početkom IX. st. vidi se u tzv. Alkuinovoj Bibliji. Naslovi su zapisani kapitalom, zatim uvod u Evanđelje poluuncijalom, a onda dalje u to vrijeme zaživjelom i oblikovaom karolinom. Po svemu se čini da je upravo ovaj kodeks primjer obnovljene poluuncijale koja dalje nije zaživjela.

ka kodeksa. Uočio je nekoliko pojava koje se ne javljaju prije VIII. st., kao npr. kontrakciju *qnm* za *quoniam*, i to kroz cijeli tekst. Smatra također da primijenjena puntuacija šestog pisara potvrđuje nastanak ES u drugoj polovini VIII. st.<sup>20</sup> Isto je tako Novak primijetio neke značajke grafema iz ES slične onima skriptorija u Toursu, doprinoseći dataciji u drugu polovinu VIII. st. Budući da je V. Novak svakako želio u Splitu vidjeti nastanak ovog reprezentativnog kodeksa, pokušao je svoju argumentaciju za takve zaključke pronaći u mogućim analogijama.<sup>21</sup>

Novakova paleografska analiza je temelj za sve kasnije pokušaje utvrđivanja podrijetla ES na temelju paleografskih značajki. Gotovo svi znanstvenici su prihvatili njegovu identifikaciju pisma kao i više-manje ostale opažaje. Dali su i manje doprinose gradeći i dopunjujući njegove spoznaje o pismu s drugih aspekata, ali bez sustavnog i detaljnog sveukupnog pristupa koje pruža cjelovit uvid u pismo osnovnog teksta ES. Osnovni tekst ES tj. četveroevanđelje s proemijima i kapitulacijom nastaje kao integrirana knjiga i uočavanje slojevitih pojava u pismu može dovesti do vremena nastanka. Kako iz tog „rimskog“ razdoblja pismenosti koje traje do početaka IX. st. nije sačuvano puno kodeksa i kako nema dovoljno materijala za istovrsne usporedbe, potrebno je pozabaviti se nositeljima temporalnih paleografskih značajki u samom ES. V. Novak je iznio kao pretpostavku za detaljniju i dublju paleografsku analizu potrebu priređivanja kritičkog izdanja ES, koje se očekivalo od don Lovre Katića.<sup>22</sup>

Ipak prije priređivanja kritičkog izdanja na temelju rada I. Devića i temeljne studije V. Novaka znan-

stvenici su se prema vlastitom interesu i usmjerenju bavili ovim kodeksom i iznijeli su neke nove hipoteze.

Potrebno je istaknuti kapitalne članke D. Kniewalda<sup>23</sup> i V. Saxera.<sup>24</sup> Njihove su vrijedne rasprave u paleografskom smislu bile ipak samo nadograđivanje onoga što je već zapazio i naveo V. Novak. D. Kniewald se zadržao najviše na osporavanju Novakove teze o splitskoj provenijenciji ovog kodeksa dopunjavajući je svojim kontraargumentima. Zalagao se za daljnja istraživanja odnosno neophodno kritičko izdanje ES.

V. Saxer se osvrnuo na pismo ES, ali nije dao neki doprinos samoj paleografiji osnovnog teksta. Više-manje ponovio je glavne značajke koje je iznio V. Novak. U zaključnom razmatranju odbacuje Novakovu tezu da je nastao u Splitu i iznosi pretpostavku argumentiranu analogijom s drugim onovremenim kodeksima da je izvorište ES sjeverna Italija u VI. ili VII. st.<sup>25</sup>

R. Katičić je pismu ES posvetio više stranica svojih radova.<sup>26</sup> Sva svoja razmišljanja rekapitulira u najnovijem preglednom članku.<sup>27</sup> U podpoglavlju *Pismo*<sup>28</sup> iznosi sva prethodna mišljenja bez vlastitih opažaja i doprinosa.

Radeći na kritičkom izdanju<sup>29</sup> odnosno na transkripciji teksta kodeksa i bilježenja i evidentiranja njegovih inačica koristila sam se izdanjem *Vulgate*<sup>30</sup> iz 1992. U *Vulgati*, u njezinom kritičkom aparatu su inače uključene i inačice koje su u ES uočili I. Dević i V. Novak u svom pregledu ES. U ovom članku osvrnut ću se sumarno na metodologiju koju sam primijenila u paleografskoj analizi osnovnog teksta ES. Iznijet ću samo jedan oris onoga što je detaljnije razrađeno u studiji kritičkog izdanja, odnosno što donose paleo-

20 Novak 1923, 42-44.

21 Novak 1923 a. No, hipotezu da je ES nastao u Splitu teško je dokazati i obraniti, jer za to nije bilo nikakvih preduvjeta naglasio je Tomislav Raukar. Njegovom se mišljenju apsolutno priklanam. To dokazuje nemogućnost utvrđivanja parametara za logičnu kulturnopovijesnu kontekstualizaciju u VIII. st. u Split. Raukar, 1997, 297-299.

22 Novak 1923, 45, bilj 1.

23 Kniewald 1957.

24 Saxer 1990.

25 Saxer 1990, 96-101.

26 Katičić 1993; 1994; 1998; 2010; 2019.

27 Katičić 2019.

28 Katičić 2019, 228-232.

29 ES, 2016.

30 Merk 1992.



grafski opažaji iz neposrednog rada na transkripciji kada se ima uvid u svaki grafem, riječ, kraticu.

*Conspectus generalis* kako je utvrdio i procijenio V. Novak nema previše kratica, a riječi su pisane razgovijetno. Kako raniji članci pokazuju da je ES u osnovnom tekstu pisanom poluuncijalom, najveća je frekvencija suspenzija. Suspenzije spadaju u najraniji način kraćenja kojim se izostavlja završetak riječi. Dominira izostavljanje grafema *m* – a zatim i *n* – na kraju retka, što se označava valovitom crticom s točkom ili bez točke iznad ili ispod te crtice. Često je eliminiran nastavak *-us* na kraju riječi ispred koje je grafem *b* kao i enklitike *-que*. Izostanak ovih grafemskih skupina označava se općenito točkom ili točkom i zarezom (semikolonom) ili slično.<sup>31</sup> U ES kao znak koji upozorava da se riječ krati primijenjena je točka smještena po sredini prethodnog grafema<sup>32</sup>. Suspendiranje grafema M (ili N) na kraju retka epigrafskih zapisa uvjetovano je vjerojatno potrebom nenarušavanja estetike spomenika pisanog kapitalom, jer grafem M (ili N) svojim odnosima dužine i širine bitno utječe na *conspectus generalis* kvadratne kapitale. S vremenom ova je pojava s epigrafskih spomenika ušla i u knjižna pisma, pa tako i u kodekse pisane kapitalom, bilo kvadratnom bilo rustičnom, uncijalom i poluuncijalom.<sup>33</sup> Zamjetno je da je Dionizije Filokal, koji je po nalogu pape Damaza uređivao epigrafe martira u katakombama, provodio konsekventno izostavljanje finalnog M ili N te da je ono snažnije obilježeno novom kršćanskom pismenošću i literaturom. Naime, u isto vrijeme je papa Damaz dao nalog sv. Jeronimu za uređenje latinskog teksta Biblije te tako nastaje *Vulgata*. Slijedi onda prepisivanjem njezino širenje među kršćanskom zajednicom, pa onda ne čudi da i ES zrcali ovaj paleografski „kršćanski“ sloj, jer je ista pojava suvremena i pojavi kontrakcija za *nomina sacra*.<sup>34</sup>

Primjena kraćenja izostavljanjem grafema M i N u ES pokazuje nam jedan odmak od početne pojave ovakve kratice. U početku su se ovi grafemi izostavljali na kraju retka i nadomještali valovitom crticom s točkom iznad i / ili ispod nje ili ravnom crticom iznad zadnjeg grafema riječi koja se krati. Već smo istaknuli da je ovakva suspenzija česta i u ES i to kada nastane situacija koja je »školski« primjer za njezinu upotrebu. U ES se uočava da su neki skriptori počeli izostavljati grafeme M i N u sredini retka kao i u sredini riječi i označavati znakom kraćenja. Što vrijeme odmiče ranija „kanonska“ pravila se polako gube. Iako na prvi pogled – naveli smo to – u ES nema puno kratica, ipak nova pojava nekih od njih kao odraz svoga vremena šalje svoju poruku. Primjeri izostavljanja grafema M i N na kraju riječi u sredini retka ili u sredini riječi uočljivi su u sljedećim riječima: *co(n)fitentes* na f. 4r, *baptizare(n)tur* (f. 4r), *asce(n)deret* (f. 44), *absco(n)dito* (f. 25v), *converta(n)tur* (f. 295r). U riječima *eua(n)celizare(!)* (f. 146v), *Ioha(n)nis* (f. 173v), *seque(n)tibus* (f. 169v), *respo(n)deatur* (f. 196r), pa na f. 26r u dvjema riječima *inve(n)ta* i *consu(m)mantur*. Grafemi M i N su izostavljeni kao i na f. 17r u riječi *paenite(n)tiam*, a riječi se rastavljaju tako da M i N dolaze na kraj retka, ali su ipak iz sredine riječi. Izostavljanje slova M i N iz sredine riječi – ali na kraju retka – u skladu je s običajem kada se riječ mora rastaviti zbog prelaska u sljedeći redak. No, skriptori su imali i druge mogućnosti za rješavanje ovakvih situacija, ali pisaru nije bila strana ni ovakva mogućnost, koja je djelomice u skladu s tim da se suspendira M ili N na kraju retka. Ovakva kratica nije više u strogo paleografskom smislu suspenzija nego postaje kontrakcija.<sup>35</sup> Skriptor ovom »novom« primjenom znaka kraćenja otkriva genezu kratica, odnosno kako je valovita ili ravna crtica iznad riječi postajala supstitut za grafeme M i N ne samo na kraju retka nego postupno kasnije i kao najopćenitiji znak kraćenja.

31 Novak 1923, 42-44; Novak 1952, 113-121; Bischoff 1990, 75-78; Stipišić 1991, 40-45; Marcos 2011, 17-19. Novak 1923, 42-44.

32 ES, *passim*.

33 Novak 1952, 96, 106; Bischoff 1991, 151; Stipišić 1991, 34, 42

34 Traube 1907, 241; Bischoff 1991, 151.

35 Stipišić 1991, 51-53.

Suspenzija odnosno znak B· ili B<sup>36</sup> kojim se supstituira uglavnom u dativima i ablativima množine imenica ili pridjeva nastavak -US dakako da je prisutna i u ES, gdje se javlja vrlo pravilno i vrlo učestalo. Znakovito je nekoliko odstupanja od ovih pravila koja pokazuju da se s vremenom izgubio osnovni smisao i ove suspenzije. Naime, nekoliko riječi, kao što su Iacobus (f. 26v) i reprobis (f. 76v), kraćene su na način kao da su dativi ili ablativi imenica jer se skriptor oslonio samo na grafički oblik, zanemarujući njihovu temeljnu početnu funkciju. Na sličan način su u nekoliko primjer postupili skriptori ES kada su izašli izvan u početku uspostavljenih običaja primjene suspenzije za enklitiku -QUE. Vidljivo je to u riječima loqueretur (f. 78r) i usquequo (f. 185r) u kojima se izostavlja skupina QUE u sredini riječi uz umetanje točke (loq·retur, usq·quo). Ova vrlo specifična upotreba znaka kraćenja u sredini riječi uobičajena za enklitiku suprotna je prvotnim intencijama kada se pojavljuje ovakva suspenzija. No, u VIII. i IX. st. točka i semikolon javljaju se u kraticama za supstituiranje dijela riječi koji glasi QUAE. Vrlo vjerojatno zbog zbrke i nedosljednosti koja je prisutna u ES u izgovoru pa onda i u ortografiji diftonga *ae*, a koji se inače ne nalazi u riječima loqueretur i usquequo, skriptoru se činilo prikladnim kratiti na navedeni način. Time je »otkrio« vrijeme kada su mogli nastati navedeni primjeri.<sup>37</sup> I ovi specifični oblici kraćenja u ES najstarijih suspenzija -BUS kao i enklitike -QUE, koja više nije suspenzija nego ukomponirana u riječ tvori kontrakciju, svakako govore u prilog kasnijem nastajanju ovog kodeksa.

Uobičajeno najveću skupinu kratica u ranokršćanskim kodeksima čine kontrakcije *nomina sacra* preuzete iz grčkog teksta Biblije.<sup>38</sup> V. Novak utvrdio je da se u ES javljaju kontrakcije za *nomina sacra*, ali je za-

ključio da »ne pokazuju nikakvih osobitosti, koje ne bi bile poznate i uobičajene davno prije vremena u koje je nastao ES«,<sup>39</sup> te se nije posvetio njihovoj detaljnijoj analizi. Pri priređivanju kritičkog izdanja ES ipak sam uočila da se pojavljuju neke inačice kraćenja *nomina sacra* koje nisu sasvim uobičajene. Na prvom mjestu jest svakako riječ *Christus*, koja se kratila kao kontrakcija, i to grčka, u nekoliko varijanti.<sup>40</sup> U ES ona je vrlo česta i gotovo uvijek kraćena u osnovnom obliku *Xps* u svim padežima (*Xpi*, *Xpo*, *Xpm*). Ovakva se inačica najčešće javlja i ne sadrži neku posebnost koja bi indicirala prostor i vrijeme nastanka. Na dva mjesta pojavljuje se u ES u novokršćanskoj složenici *pseudochristus* (ff. 58r, 124v), u kojoj je njezin drugi dio *Christus* kraćen kao kontrakcija odnosno *nomen sacrum Christus*. Ovakva pojava sasvim sigurno nije uobičajena u samim počecima pojave kontrakcija za *nomina sacra*, nego je derivat koji ukazuje na mlađi paleografski sloj. Zamjećuje se da je vrlo prisutna kontrakcija za riječ *Deus*,<sup>41</sup> i to u svim padežima (*Ds*, *Di*, *Do*, *Dm*). Kao znak kraćenja svih kontrakcija, pa i ove, upotrebljava se valovita crtica. Zanimljivost je na f. 295r gdje se iznad skupine *do* nalazi znak kraćenja, što se uobičajeno razrješava kao *Deo*. No, u *Vulgati* je na ovom mjestu sintagma *de eo*, pa je možda to neki zanimljivi *lapsus calami*. Za kraćenje u biblijsko-kršćanskoj literaturi česte riječi *Dominus*, koja je sinonim za Krista te spada u repertoar *nomina sacra*, ovisno o pismu postoji veliki broj kontrakcija i suspenzija.<sup>42</sup> U ES se javljaju izvedenice iz relativno mlađe inačice kontrakcije *Dns* i to u svim padežima. Naime, starija slično koncipirana kontrakcija ove riječi izvodi se iz izvornog oblika *Dms* koja je iz VI. st., a oblik *Dns* pojavljuje se kasnije, naime u VII. stoljeću.<sup>43</sup> Neke se osobitosti zamjećuju kod kraćenja za riječ *sanctus*.<sup>44</sup> Ovaj pridjev nije spadao u temeljnu

36 Novak 1952, 96, 106; Bischoff 1991, 151; Stipišić 1991, 34.

37 Capelli 1979, XXXI-XXXII.

38 Traube 1907; Lindsay 1915, 395-412; Hurtado 1998.

39 Novak 1923, 42.

40 Traube 1907, 149-164; Lindsay 1915, 402-404.

41 Traube 1907, 147-148.

42 Traube 1907, 167-193. XXII

43 Traube 1907, 189; Cappelli 1979, 104-105.

44 Traube 1907, 193-204; Lindsay 1915, 409-410.

skupinu grčkih *nomina sacra*. Njima su ga pridružili latinski skriptori vjerojatno zbog česte sintagme *Spiritus sanctus* koja implicira pripadnost odabranoj skupini. Ona se u ES javlja kao kontrakcija *scs* u svim padežima (*sci*, *sco*, *scm* itd.), ali zabilježeno je i kraćenje kao *scam* (ff. 5v, 73r) i *scorum* (f. 73r). Svi ovi oblici – kako navodi Lindsay – karakteristični su za mlađe uncijalne i poluuncijalne kodekse kršćanskog sadržaja.<sup>45</sup> Na više mjesta gdje je u ES riječ *sanctus* u tipičnoj složenici iz kršćansko-biblijskog vokabulara glagola koji se tvore nastavkom *-ficare*,<sup>46</sup> u više oblika glagola *sanctificare* pokraćuje se prvi dio te se stvaraju nove složene kratice kao *scificat*, *scificetur*, *scificarent*, *scifico*, (ff. 54v, 190v, 291v, 308r). Naime, iznad prvog dijela ovog glagola tj. iznad skupine grafema *sci* nalazi se znak u obliku valovite crtice kojom su u ES kraćene kontrakcije.<sup>47</sup> Istaknuto mjesto među *nomina sacra* ima imenica *Iesus*. Poluuncijala ES s izraženim minuskulnim elementima ovu riječ krati kao kontrakciju *Ihs*, koja potječe od grčkog oblika Isusova imena. Grafem *h* u ovoj kratlici potječe od grčkog slova *eta* (*H, η*), koje je u latinskom jeziku preuzeto za označavanje aspirate *H*, a s vremenom je u latinskoj minuskuli dobilo oblik *h*, što je daleko od prvotne forme i izgovora koji je imalo u grčkom jeziku i pismu. Upravo zato grafem *h* nije u kontrakciji *Ihs* fonem *h*, nego se izgovara kao *e*.<sup>48</sup> U ES ova se imenica krati i u drugim padežima u oblicima *Ihu* (npr. ff. 9r, 10r, 69r itd.) i *Ihm* (f. 70v itd.) Riječ *Spiritus* uz koju obično stoji atribut *sanctus* ubraja se u odabrana *nomina sacra* te se često javlja u tekstu ES. Najčešće se krati kao kontrakcija, ali ima i nekraćenih oblika. Iz osnovne kontrakcije *sps* izvode se oblici za sve druge padeže (*sps*, *spm*, *spu*). S vremenom se riječ *spiritus* počela kratiti i kada nije u značenju *Spiritus*

(*sanctus*) odnosno Duh (sveti). Dakle ne radi se o *nomen sacrum* nego o riječi iz svjetovnog vokabulara. Nekolicina je takvih primjera u ES kada su oblici izvedeni od osnovne kratice *sps*.<sup>49</sup> Na f. 109r nalazi se kontrakcija *spui* (*spiritui*), a na više mjesta se nalazi oblik koji glasi *spos* (ff. 7v, 21v, 93v, 188r, 192v) umjesto *sps* za akuzativ plurala ove imenice. Skriptor je naglasio u kratlici njezin pučki izgovor u kojemu je riječ *spiritus* prešla iz četvrte u drugu deklinaciju. Ova kontrakcija riječi *spiritus* s vokalom, koji u slučajevima u ES dodatno ističe razliku s obzirom na ono što se s njom događa u vulgarnom latinitetu, pripada skupini mlađih kratice i pojavljuje se u kodeksima VIII. i prema IX. stoljeću.<sup>50</sup> Vrlo je zanimljiva i kratica koja se također ubraja u *nomina sacra*<sup>51</sup> i glasi *Ihl*, a može se – s obzirom na zabilježene pojave – razrješavati kao *Israel*, jer je grafem *h* u njoj također transformirano grčko *eta* (*H, η*). No, zbog nesigurnog izgovora aspirate *h* u vulgarnom latinskom jeziku, kada se ona pisala i izgovarala gdje nije bilo potrebno ili isključivala gdje se morala izgovarati i pisati, u mnogim se rukopisima ova riječ pisala i kao *Israhel*. U *Vulgati*,<sup>52</sup> prema kojoj uspoređujemo tekst ES, nalazi se gotovo uvijek oblik *Israhel* (iako iz nepoznatog razloga ima i iznimaka). Kako u ES nalazimo nekoliko (dva) primjera nekraćenog oblika *Israhel* (ff. 153r, 251r), onda smo i kraticu *Ihl* iz ovih dvaju razloga odlučili transkribirati kao *Israhel*. Inače, u kodeksima pisanim različitim oblicima latinskog pisma nalazi se i više inačica kontrakcije za imenicu *Israel* (*Isl*, *Isrl*, *Irl*, *Srl* itd.), no kratica koja se isključivo nalazi u ES jest *Ihl* i ona implicira da je rukopis pisao italiski skriptor ili je nastao u Italiji.<sup>53</sup> Naziv grada Jeruzalema koji se često pojavljuje u tekstu evanđelja ubraja se u širi korpus *nomina sacra* čija kontrakcija prema grčkom glasi *Ilhm*.<sup>54</sup>

45 Lindsay 1915, 409.

46 Sherin 1996, 137.

47 Lindsay 1915, 410.

48 Traube 1907, 149-164; Lindsay 1915, 406-407.

49 Traube 1907, 165-166; Lindsay 1915, 410.

50 Traube 1907, 165; Lindsay 1915, 410-411.

51 Traube 1907, 105-110; Lindsay 1915, 407-409; Bischoff 1990, 152.

52 Merk 1992.

53 Lindsay 1915, 409.

54 Traube 1907, 110-113; Lindsay 1915, 406.

Tijekom vremena nastale su i druge inačice kontrakcije (*Iem, Hierusal, Hierul, Ierl, Hierl* itd.) za ovu imenicu, što je uvjetovano pismom na kojemu su zabilježene. U osnovnom pak tekstu ES ova se riječ ne krati, nego se javlja u integralnom obliku u dvjema izvedenicama. Oblik *Hierusalem* (ff. 56r, 140v, 141v, 143v) hebrejskog je podrijetla, izveden od oblika *Jerusalem*, a prevladavajući oblici u ES su *Hierusolyma / Hierosolyma*, što je latinizirani grčki oblik (Ἱεροσόλυμα, Hierosólīma). Među *nomina sacra* u širem smislu ubraja se i riječ *noster* kada je dio intitulacije Isusa Krista.<sup>55</sup> U ES se ovakav izričaj nalazi na f. 242v (*Explicit evangeliVm secVndVm LVcam in nomine Domini nostri IesV Christi*), gdje je *nostri* napisan kao kontrakcija NI. Ova se kontrakcija pojavljuje na epigrafskim spomenicima u VI. st., ali se kao paleografska kratica nalazi u kodeksima pisanim uncijalom i poluuncijalom koji se datiraju u VIII. st. i to onima nastalim na prostorima franačke države.<sup>56</sup> No, riječ *noster* u ES gdje nije u sklopu Kristove intitulacije u obliku *nostris* javlja se kao kontrakcija *nris* (f. 202r).<sup>57</sup> Ovdje je ona odmak od uobičajenih kanona i pomalo ulazi kao kontrakcija i u drugu vrstu tekstova i pisama. S obzirom na opću pojavnost datira se u VIII. st. i prema IX. st., kada će postati u minuskulnim pismima srednjega vijeka (beneventani, karolini, gotici) uobičajena.<sup>58</sup> Jedna od vrlo čestih kontrakcija na koju je upozorio već i V. Novak<sup>59</sup> jest skraćivanje veznika *quoniam* kao *qnm*. U ES se gotovo uvijek javlja u ovakvoj formi. Adriano Cappelli je donosi kao primjer iz poluuncijalnih kodeksa VIII. st.<sup>60</sup>

U naslovima odnosno počecima evanđelja kao i završecima koji su pisani uobičajenom kapitalom s nekim uncijalizirajućim utjecajima nalazimo više riječi koje se kratao kao suspenzije. Znak kraćenja je točka na završetku po sredini zadnjeg slova uz valo-

ritu crticu iznad riječi, koja dodatno upozorava da se riječ skraćuje. To su: EXPL (ff. 75v, 77r, 79r, 245v), EXP (f. 138r), INC (ff. 76r, 77r, 137r, 138v, 143v, 243v), PRAEF (f. 243r), SEC (ff. 137r, 138v, 243r), SECUND (f. 245v), CAPIT (f. 243v), EUANG (ff. 77v, 137r, 143v), EUANGELIOR (f. 245v). Većina ovih riječi počinje se skraćivati u kodeksima koji se datiraju u VIII. ili IX. st. i to u naslovima tekstova ili na njihovu završetku.<sup>61</sup> U ES je vrlo znakovita kontrakcija *eps* (f. 76v) za riječ *episcopus*. Ona se također s vremenom počela u najširem smislu ubrajati među *nomina sacra*. Javlja se u manuskriptima kršćanskog sadržaja pisanim uncijalom i poluuncijalom u VIII. st.<sup>62</sup>, iako se ranije javlja u rimskoj kurzivnoj minuskuli u crkvenim spisima odnosno aktima koncila.<sup>63</sup> Njezina nazočnost u osnovnom tekstu ES dodatni je argument za njegovu dataciju ne prije VIII. st. U paleografske značajke može se ubrojiti pojava *ę* (e-caudata) umjesto diftonga *ae*. Za kodekse pisane uncijalom i poluuncijalom, pismima rimskog razdoblja, ispravno bi bilo da se još uvijek piše diftong *ae*. Iako u ortografiji osnovnog teksta ES diftong prevladava – vrlo često čak kao pojava hiperkorektizma, naime piše se gdje ga i ne bi trebalo biti – njegov nestabilni izgovor odražava se i u pojavi monoftongizacije. Umjesto diftonga u nekoliko primjera: *prophētis* (f. 169r), *sprequerunt* (f. 174r), *quę* (f. 190r), *penitentiam* (f. 207r), *aquilę* (f. 214v), *ascenderunt* (f. 215v), *pećuniam* (f. 219v), *Iudeą* (f. 260r), *uiteę* (f. 263r), *ęternam* (f. 268r), *quę* (f. 273r) napisano je *ę*. U riječima *prophētis*, *ascenderunt* i *pećuniam* ne stoji inače diftong. Grafem *ę* (e-caudata) razvijen je iz ligature *ae* u kurzivnoj minuskuli i kada je počela prevladavati monoftongizacija u izgovoru, ova je ligatura doživjela transformaciju te je prijelazna faza prema potpunoj monoftongizaciji latinskog jezika pa onda i u ortogra-

55 Traube 1907, 204-237; Bischoff 1990, 152.

56 Traube 1907, 205, 215, 220.

57 Traube 1907, 204-237.

58 Traube 1907, 222-223, 236.

59 Novak 1923, 43.

60 Cappelli 1979, 311.

61 Cappelli 1979, 45, 125, 131, 179, 348.

62 Cappelli 1979, 122.

63 Bischoff 1990, 153.

fiji pisma. Relativno ranije javlja se u inzularnim pismima<sup>64</sup> kao i u merovinškoj minuskuli<sup>65</sup> i vizigotici.<sup>66</sup> U rukopisima pisanim poluuncijalom  $\epsilon$  nije karakteristična pojava. Upravo zato uočenih jedanaest primjera  $\epsilon$  u ES svjedoči o kasnijoj fazi ovakvih kodeksa u koji su prodrli utjecaji iz pisama koja se pojavljuju kasnije od poluuncijale.

Na marginama ES navedeni su Euzebijeve paragrafi odnosno kanoni napisani istovremeno s glavnim tekstom. Oni konkordiraju tj. upućuju na srodne sadržaje dotičnog evanđelja s ostalim trima prema Euzebijevoj podjeli. Pisani su vrlo malim grafemima (odnos veličine grafema na margini i u tekstu je približno po procjeni 1: 4 ili 1: 3). Skriptori su za imena evanđelista rabili kratice i to siglu *L.* za Luku, kontrakciju *Io* za Ivana i natpisna slova *t* i *r* iznad majuskulnog *M*, tvoreći poseban znak kojim se imenuju Matej ili Marko. Ove kratice su pažljivo izvedene. Tako je *Io* uvijek suspenzija i nije nikada drukčije zabilježena, a *L.* je sigla odnosno suspenzija s točkom da ne bi došlo do zabune radi li se o imenu Luka ili o znaku za rimsku brojku *L.* Među oznakama Euzebijeve paragrafa kao iznimka pojavljuje se na f. 300r uz tekst Ivanova evanđelja 14, 15 zapis poluuncijalom *In uigilias Penitencostin* kao i na f. 291v riječ *Passio*. U nekim dijelovima kodeksa (ff. 147r-150v, 239r) zamjećuje se veći broj oznaka najčešće u obliku križa između tekstova ili na margini kojima se možda skreće pozornost na dijelove, perikope koje se čitaju na neke blagdane. Ovu je pojavu uočio već Saxer, ali i Popović.<sup>67</sup> Stoga bi se moglo pretpostaviti da je ES imao ulogu liturgijske knjige i prije nego je došao u Split, a u prilog ovakvom promišljanju govorele bi i marginalne bilješke na ff. 291v i 300r. U ES nalaze se poneki ostaci kratice iz antičkog korpusa. Tako je na f. 78v kraticom *FF* izvedenoj u kapitali pokraćena riječ *fratribus* (de septem fratribus).

Naime, na antičkim natpisima i općenito drugim antičkim zapisima umnožavanje istih grafema označavalo je množinu dotične imenice.<sup>68</sup> Ova će se pojava, bilo kao podvostručavanje znakova kraćenja (dvije crtice iznad skraćenice), bilo kao umnožavanje istih grafema, zadržati *mutatis mutandis* kroz cijeli srednji vijek. No, upravo navedena kratica *FF* u ES sukladna je njezinoj upotrebi u poluuncijali, a koje nema prije VII. st.<sup>69</sup>

U ES vrlo je česta upotreba povezanih slova (*litterae contiguae*), osobito na kraju retka. U takvim situacijama prelazi se s poluuncijale na kapitalu koja ponekad u nekim grafemima (*U*, *V*) ima značajke uncijale<sup>70</sup>. Kao znakovi kraćenja koriste se valovita crtica s točkom iznad i ispod nje, valovita crtica i točka po sredini zadnjeg slova. Valovita crtica i točke upotrebljavaju se gotovo dosljedno za suspenzije kad se krati *m* na kraju retka. Općenito, valovita crtica bez točke u najširem smislu upotrebljava se za kontrakcije (*nomina sacra*, ispušteno *n*), a točka u visini sredine grafema za suspenziju *-que* i *-bus*, ali i *INC*, *EXPL*, *SEC*, itd. Uvid u grafeme kojima se bilježe fonemi *u* i *v* u ES pokazuje – s obzirom da poluuncijala kao uostalom gotovo sve inačice latinskog pisma do XVII. st. grafemski ne razlikuju foneme *u* i *v* te se za oba fonema koriste oba grafema ovisno o pismu – da je ova pojava prisutna i u ES tako da se grafem *u* upotrebljava za foneme *u* i *v*. Naime, katkada su naslovi u ES pisani kapitalom s uncijalizirajućim utjecajima. U nekim se primjerima rabi grafem *V* za oba fonema kao i *U* i to na ff. 75v, 76r, 79r, 81r itd. Na navedenim listovima oba su grafema upotrijebljena nedosljedno za oba fonema. Zbog upliva kapitala i uncijale na kraju retka i u naslovima ES njegovo pismo se može odrediti i kao *scriptura mixta*. Taj će put slijediti kodeksi IX. st. kada će naslovi biti pisani kapitalom, ali će pojedini grafemi biti iz

64 Steffens 1909, 12, 14-18; Marcos 2011, 34.

65 Steffens 1909a, 38; Marcos 2011, 23.

66 Marcos 2011, 26. XXVI.

67 Saxer 1990, 113; Popović 1990, 241-242.

68 Stipišić 1991, 52.

69 Cappelli 1979, 137.

70 Novak 1952, 107, 188; Stipišić 1991, 40.

uncijale i poluuncijale. Nakon naslovnih i uvodnih dijelova teče biblijski tekst zapisan karolinškom minuskulom, koju karakterizira veća upotreba ligatura. To se vidi u tzv. Alkuinovoj Bibliji.<sup>71</sup>

U paleografsku analizu svakako spadaju zapažanja o iluminacijama. ES nije bogato ukrašen rukopis poput *Book of Kells*, ali svojom jednostavnošću i elegancijom izaziva pozornost na drugi način. Zbog toga su inicijali koji se javljaju na početku tekstualnih cjelina bili podvrgnuti analizama i pokušajima da se u njima pronađe barem zrnice koje bi doprinijelo mogućnosti datacije, ali i lokacije nastanka. Odnosi se to poglavito na četiri inicijala osnovnog teksta. Dva su u obliku »antičkog« stupa za grafem I (ff. 82r, 247r), zatim su to inicijali slova L (f. 137r) i Q (f. 145r).<sup>72</sup> Detaljno ih je opisao V. Novak<sup>73</sup> i zaključio je da se vremenski po njima ES može datirati u VIII. st. te da se i zbog načina iluminacije potvrđuje da je nastao u Splitu. Kako je iluminacija rukopisa više pitanje povjesničara umjetnosti, to svakako možemo smatrati ključnim prinosom za ovaj segment proučavanja ES opažaje u članku istaknutog povjesničara umjetnosti Duška Kečkemeta.<sup>74</sup> Kečkemet je analizirao sedam inicijala, uključujući i tri koja su vezana uz kasnije pripise ES. Najprije je napravio usporedbu inicijala I izvedenu u obliku antičkog stupa s arhitekturom te je zaključio da je stup prema kojemu je rađen inicijal bogatiji od stupova na našim rijetkim spomenicima, a da je kapitel inicijala u obliku jednostavnog stiliziranog lišća. Naglašava da se takav stup često nalazi u talijanskoj arhitekturi VIII. st. te za primjer uzima rimsku crkvu Santa Maria in Cosmedin.<sup>75</sup> O inicijalima je na sličnom tragu više pisao V. Popović.<sup>76</sup> On je upravo na temelju inicijala u obliku stiliziranih antičkih stupova zaključio da

je ES mogao nastati u Saloni. Najnoviji rad s gotovo istim zaključkom objavio je Nenad Cambi, u kojemu je analizirao inicijale ES i salonitansku antičku baštinu te se u konačnici složio sa zaključkom V. Popovića »da je vjerojatan njegov nastanak (ES, op. MMS) u doba između druge polovice 6. i prve polovice 7. stoljeća« kao i da je »njegov nastanak po svoj prilici vezan za samu Salonu ili pak uz prelazak crkvene hijerarhije u to vrijeme u Split«.<sup>77</sup>

Najsnažniju i najtajnovitiju poruku iz ES šalju marginalne bilješke zapisane rimskom kurzivnom minuskulom koje nisu sastavni dio osnovnog teksta, ali su s njim povezane na drugi način. One otkrivaju da je ES korišten kao liturgijska knjiga. Zapisane su vulgarnim latinskim jezikom i pismom rimske svakodnevice. Pozornost privlače jer upućuju na dijelove evanđelja koji su se čitali za određene blagdane. Njihov su sadržaj navodi svetkovina i riječi (*Incipet, finet!* ...) kojima su označeni počeci teksta koji se čitaju na dotičnu svetkovinu. Pismo i njihov sadržaj jasno poručuju da su ove marginalne bilješke nastale poslije osnovnog teksta ES. U prosuđivanju povijesnog konteksta funkcije ovog kodeksa uvijek se njima poklanjala osobita pozornost pokušavajući *ex silentio* saznati poruku koju šalju. Zapisane su – nema sumnje – kurzivnom minuskulom, pismom posljednje faze u razvoju latinskog pisma rimske epohe. Ta je inačica latinskog pisma bila u upotrebi u svakodnevnom životu na prostorima Rimskog Carstva, pa i u Dalmaciji, što potvrđuje *tabella plumbea* iz Trogira.<sup>78</sup> Kurzivnu minuskulu marginalija u ES V. Novak je odredio kao mlađu minuskulu pisanu istom rukom. Drži da ovi pripisi nisu upisani u ES puno kasnije od njegova nastanka odnosno »negdje koncem VIII. stoljeća«.<sup>79</sup> Samom pismu marginalnih

71 Steffens 1909, 22-23.

72 Novak 1923, tab. VII.

73 Novak 1923, 62-64.

74 Kečkemet 1957, 125-127. XXVIII

75 Kečkemet 1957, 126.

76 Popović 1987; Popović 1990.

77 Cambi 2012, 188.

78 Barada 1935.

79 Novak 1923, 72-76; Novak 1952, 127-128. XXIX.



bilješki više je pozornosti posvetio V. Popović. Uočio je neke karakteristike koje pripisuje pismu rimske kurije, iako i sam naglašava da paleografska znanja ne dopuštaju donošenje preciznijih kronoloških zaključaka.<sup>80</sup>

Pripisi kasnijim minuskulnim pismima ranoga srednjega vijeka u ES uključeni su u razmatranja razvoja tih pisama u drugim radovima V. Novaka,<sup>81</sup> ali i ostalih istraživača, te su vrijedno svjedočanstvo općenito razvoja latinskog pisma u Dalmaciji. Sumirajući dosadašnje rezultate paleografa koji su željeli doprijeti utvrđivanju starosti ES kretali smo se kronološki od VI. do VIII. st. V. Novak je ponudio rješenje datirajući nastanak ovog kodeksa na kraj VIII. st. dok je prostorno njegov nastanak pripisao Splitu odnosno onim povijesnim okolnostima kada sam datira početke splitske crkve.<sup>82</sup>

Mislim da se prethodno predočena paleografska analiza – osobito praćenje nastanka i pojavu pojedinih kratice – te njihova zastupljenost u ES slažu s Novakovom datacijom i sasvim sigurno osnažuju njegov zaključak kada je kodeks nastao. Najmlađe utvrđene kratice kao što su *eps* u poluuncijalnim kodeksima i njezina pojava u ES, kontrakcija *qnm*, zatim derivati i razvoj kontrakcija *nomina sacra* u nove oblike te kraćenje riječi koje nisu u značenju *nomina sacra*, ali su istog oblika (*Spiritus i spiritus*) ili obratno uključiva-

njem riječi (*noster*) u *nomina sacra*, pojava *ę* (e-caudata) umjesto diftonga, geneza nastajanja kvalitativno novih kratice koje se tvore ispuštanjem *n* i *m* ne samo na kraju retka, pa na kraju riječi, nego i u sredini riječi, stvarajući na sličan način ne više suspenziju nego kontrakciju, kraćenje suspenzijom naslova poglavlja pisanih kapitalom s primjesama uncijale određuju vrijeme nastanka ES. To svakako nije bilo prije sredine VIII. st. Navedene kratice, ali i sadržajne i jezične inačice sve više upućuju na sjevernu Italiju, ali ne isključuje se ni Rim kao prostor gdje se nalazio skriptorij u kojemu je prepisan ES.

Razvidno je iz dostupne literature koja se bavila ES da pismo kodeksa, pojava kratice koja pokazuje slojevitost te uočavanje onih najmlađih u jednom ovakvom zatvorenom tekstu može jedino preko pojava koje su uočljive definirati vrijeme njegova nastanka. Iako nismo u mogućnosti točnije odrediti vrijeme, ipak je smještaj jedne ovako stare knjige u raspon od pedesetak godina važan su rezultat.

I zaključno, ovim sam tekstom izdvojenim iz uvodne studije uz kritičko izdanje ES s manjim intervencijama željela pokazati da detaljna paleografska analiza i sve pojave utvrđene njome kao *differentia specifica* jesu odraz nekog vremena odnosno stepenice razvoja latinske pismenosti u povijesnim procesima i nastajućim okolnostima.

80 Popović 1987, 277-282; Popović 1990, 242.

81 Novak 1923, 79-86.

82 Osim Novakovih prethodnih radova za pitanje povijesne interpretacije usp. Novak 1923a, 41-79.

## Izvori

*Splitski evangelijar / Evangeliarium Spalatense*. ES. Uvodna studija, transkripcija i uspostava teksta, kritički aparat / Praefationem conscripsit, textum Latinum digessit et apparatu critico instruxit: Mirjana Matijević Sokol. Suradnik na transkripciji (ff. 164v-309v) Tomislav Galović. Split: Književni krug, 2016.

## Bibliografija

- Barada, Miho. 1935. "Tabella plumbea Traguriensis." *Vjesnik Hrvatskog arheološkog društva* 16: 11-18.
- Bischoff, Bernhard. *Latin Paleography. Antiquity and the Middle Ages*. Translated by Dáibhí ó Cróinín and David Gomez. Cambridge: Cambridge University Press, 1990.
- Cambi, Nenad. 2012. "Inicijali u Splitskom evangelijaru kao mogući kronološki oslonac." U *Munuscula in honorem Željko Rapanić. Zbornik povodom osamdesetog rođendana*, uredili Miljenko Jurković i Željko Rapanić, 181-188. Zagreb: Sveučilište u Zagrebu; Motovun: Međunarodni istraživački centar za kasnu antiku i rani srednji vijek.
- Cappelli, Adriano, 1979. *Dizionario di Abbreviature latine ed italiane*. Milano: Ulrico Hoepli.
- Dević, Ivan (Giovanni Devich), 1894. "L'Evangelario Spalatense dell'archivio capitolare di Spalato" *Bulletino di Archeologia e Storia Dalmata* 16 (1893-1894), supplementum: 3-111.
- Farlati, Daniele et al. 1751-1817. *Illyrici sacri*, knj. 1-5. Venezia: Apud Sebastianum Coleti.
- Fischer, Bonifatius. 1985. *Lateinische Bibelhandschriften im frühen Mittelalter*. Freiburg: Herder.
- Fortis, Alberto. *Viaggio in Dalmazia*, knj. 2, Venezia, 1774.
- Hurtado, Larry W. 1998. "The Origin of the Nomina Sacra: a Proposal." *Journal of Biblical Literature* 117: 655-673.
- Katičić, Radoslav. 1993. "Imena dalmatinskih biskupija i njihovih biskupa u aktima ekumenskoga koncila u Niceji godine 787." U *Uz početke hrvatskih početaka: filološke studije o našem najranijem srednjovjekovlju*, Radoslav Katičić, 25-32. Split: Književni krug.
- Katičić, Radoslav. 1994. *Na ishodištu*. Zagreb: Matica hrvatska, 1994.
- Katičić, Radoslav. 1998. *Litterarum studia. Književnost i naobrazba ranoga hrvatskog srednjovjekovlja*. Zagreb: Matica hrvatska.
- Katičić, Radoslav. 2010. "Splitski evangelijarij kao mediteranska knjiga." *Biblija knjiga Mediterana par excellence. Zbornik radova s međunarodnog znanstvenog skupa održanog od 24. do 26. rujna 2007. u Splitu*, uredio Marijan Vugdelija, 373-382. Split: Književni krug.
- Katičić, Radoslav. 2019. "Evangeliarium Spalatense." U *Studije o Splitskom evangelijaru*, uredio Nenad Cambi, 223-256. Split: Književni krug; Split: Nadbiskupija splitsko-makarska.
- Kečkemet, Duško. 1957 "Romaničke minijature u Splitu." *Peristil* 2: 125-138.
- Kniewald, Carolus (Dragutin). 1957. "De Evangeliaro Spalatensi." *Ephemerides liturgicae*, 71, fasc. 1: 408-427.
- Lindsay, William M. 1915. *Notae Latinae: an account of abbreviation in Latin mss. of the early minuscule period, c. 700-850*. Cambridge: Cambridge University Press.

- Loew, Elias Avery. 1914. *The Beneventan Script. A History of the South Italian Minuscule*. Oxford: The Clarendon Press.
- Marcos, Juan-José. 2011. *Fonts for Latin Paleography*. Pristupljeno 22. 4. 2021. [http://guindo.pntic.mec.es/jmag0042/LATIN\\_PALEOGRAPHY.pdf](http://guindo.pntic.mec.es/jmag0042/LATIN_PALEOGRAPHY.pdf).
- Marin, Emilio. 1990. "Kronika. Izvještaj o radu Arheološkog muzeja – Split u 1990. godini." *Vjesnik za arheologiju i historiju dalmatinsku* 83: 307-326.
- Matijević Sokol, Mirjana. 2002. *Toma Arhiđakon i njegovo djelo. Rano doba hrvatske povijesti*. Jastrebarsko: Naklada Slap.
- Novum testamentum Graece et Latine*, apparatus critico instructum edidit Augustinus Merk, S. J., editio undecima, Romae, sumptibus Pontificii instituti biblici, 1992.
- Neumann, Wilhelm Anton. 1894. "Über das alte Evangeliar des Capitelarchiva zu Spalato." *Ephemeris Spalatensis*: 33-40.
- Novak, Viktor. 1923. "Najstariji dalmatinski rukopis Evangeliarium Spalatense. Paleografska studija o nepoznatoj školi poluuncijale osmoga stoljeća." I. prilog *Vjesniku za arheologiju i historiju dalmatinsku* 46: 1-89, Tab I-VII.
- Novak, Viktor. 1923a "Pitanje pripadnosti splitske nadbiskupije u vrijeme njezine organizacije." *Vjesnik za arheologiju i historiju dalmatinsku* 46: 41-79.
- Novak, Viktor. 1952. *Latinska paleografija*. Beograd: Naučna knjiga.
- Popović, Vladislav. 1989. "Les Évangiles de Split." *Bulletin de la Société nationale des antiquaires de France*: 266-289.
- Popović, Vladislav. 1990. "Evandjelijar svetog Dujma u Splitu." *Crkva u svijetu* 25, br. 3: 231-249.
- Raukar, Tomislav. 1997. *Hrvatsko srednjovjekovlje. Prostor, ljudi, ideje*. Zagreb: Školska knjiga.
- Saxer, Victor. 1990. "L'évangéliste de Split." *Počeci hrvatskog kršćanskog i društvenog života od VII. do kraja IX. stoljeća. Radovi Drugog Međunarodnog simpozija o hrvatskoj crkvenoj i društvenoj povijesti: Split, 30. rujna - 5. listopada 1985.*, priredio Šimundža, 87-144. Split: Crkva u svijetu.
- Sheerin, Daniel. 1996. "Christian and Biblical Latin." U *Medieval latin. An Introduction and Bibliographical Guide*, edited by Frank A. C. Mantello and Arthur G. Rigg, 137-156. Washington, D. C.: The Catholic University of America Press.
- Steffens, Franz, 1909. *Lateinische Paläographie, Supplement zur ersten Auflage*. Trier: Schaar und Dathe.
- Steffens, Franz. 1909a *Lateinische Paläographie*, 125 Tafeln in Lichtdruck. Trier: Schaar und Dathe.
- Stipišić, Jakov. 1991. *Pomoćne povijesne znanosti u teoriji i praksi*, Zagreb: Školska knjiga.
- Studije o Splitskom evangelijaru*, uredio Nenad Cambi. Split: Književni krug, Nadbiskupija splitsko-makarska, 2019.
- Traube, Ludwig. 1907. *Nomina sacra: Versuch einer Geschichte der Christlichen Kürzung*, München: Beck.

### Paleography of *Evangeliarium Spalatense*

*The Split Evangelistary* (*Evangeliarium Spalatense*) or, rather the *Split Gospel Book* is the oldest book in Croatia. It is kept in the Treasury of Split Cathedral. Its basic text (prologues, capitulation, the Four Gospels) was written in semiuncial, the script of the Roman period from the 5<sup>th</sup> to the beginning of the 9<sup>th</sup> century. It is unknown how he got to Split, when and where he was written. It is presumed that it was brought by the first archbishop of Split, Johannes of Ravenna. Paleographic analysis of Viktor Novak dates it to the second half of the 8<sup>th</sup> century. A detailed paleographic analysis resulting from the work on the critical edition confirms Novak's dating, but excludes its origin in Split.

It is evident from the available literature dealing with the ES that the script of the codex, the appearance of abbreviations that show stratification and the observation of the youngest in such a closed text can only through the phenomena that are noticeable define the time of its creation. Although we are not able to determine the time more precisely, the placement of such an old book in the range of fifty years is an important result.

Finally, with this text selected from the introductory study with a critical edition of the ES with minor interventions, I wanted to show that detailed paleographic analysis and all phenomena identified by it as *differentia specifica* are a reflection of some time or stage of development of Latin literacy in historical processes and emerging circumstances.

**Key words:** Codex, paleography, four gospels, semiuncials, abbreviations.

# Sveti Dujе i glagoljaši

MILAN MIHALJEVIĆ  
Staroslavenski institut  
Zagreb, Hrvatska

U članku se opisuju tekstovi u čast sv. Dujmu u hrvatskoglagoljičnim misalima i brevijarima. Sveti se Dujam redovito navodi u misalskim i brevijarskim kalendarima. Većina misala ima njegovu svetkovinu i u sanktoralu. Najčešće je to samo uputa na zajedničku svetačku službu jednoga biskupa i mučenika između Uskrsa i Duhova, a četiri misala imaju i tri vlastite misne molitve. Najstariji je prijepis tih molitava s početka 14. st. Njihova jezična raščlamba potvrđuje međutim da su prevedene ranije, najkasnije u 13. st. Brevijarska služba u čast sv. Dujmu potvrđena je samo u Dabarskome brevijaru iz 1486. godine. U njoj je posvjedočena kontaminacija sv. Dujma i sv. Donina iz Fidenze, o kojoj piše i Toma Arhidakon. Jezična je raščlamba pokazala da je služba prepisana sa starijega glagoljičnoga predloška, što pokazuje da su vjerojatno postojali i drugi, stariji prijepisi te službe koji se nisu sačuvali. Neke arhaične jezične crte u njoj pokazuju da je njezin predložak također razmjerno star i da je nastao najvjerojatnije najkasnije u 13. st. Otvoreno je pitanje odnosa između glagoljične brevijarske službe i teksta Tome Arhidakona. Na temelju činjenice da je Pasija sv. Donina koju je glagoljaš bez ikakve prilagodbe uključio u službu sv. Dujma opširnija i detaljnija nego Tomin tekst te da nije od Tome mogao preuzeti himan, molitvu i neke druge dijelove službe, autor smatra vjerojatnijom pretpostavku da kontaminacija sv. Dujma i sv. Donina nije Tomino djelo, nego da se i on i glagoljaši u tome najvjerojatnije naslanjaju na neku stariju splitsku latinsku tradiciju. Dabarski brevijar pripada tzv. južnoj, zadarsko-krbavskoj, a četiri misala koja sadrže vlastite misne molitve u čast sv. Dujmu sjevernoj, krčko-istarskoj skupini, što pokazuje da su hrvatski glagoljaši na cijelome svojem području štovali prvoga salonitanskog biskupa, iako ne u onoj mjeri kao neke zadarske i istarske svetce. Pokazuje se štoviše da to štovanje ima duboke korijene i da seže još u formativno razdoblje hrvatskoga glagoljaštva. Članku je priložena latinična transliteracija misnih molitava i brevijarske službe u čast sv. Dujmu.

**Ključne riječi:** sv. Dujam, hrvatskoglagoljični misali i brevijari, Dabarski brevijar.

Poznato je da hrvatski glagoljaši nisu sv. Dujmu, kao ni ostalim salonitanskim mučenicima i zaštitnicima splitske crkve, posvetili onoliko pozornost kao primjerice nekim zadarskim i istarskim svetcima. Ivanka Petrović<sup>1</sup> objašnjava tu razliku činjenicom da je sv. Dujam izvorno pripadao latinskoj liturgiji splitske crkve, dok su zadarski i istarski svetci pripadali glagoljaškomu području. Da su glagoljaši ipak štovali sv. Dujma pokazuje njegov spomen u kalendarima glagoljičnih misala i brevijara i u misalskim sanktoralima. Četiri hrvatskoglagoljična misala imaju na svetčev blagdan

tri vlastite molitve, a za ostale dijelove mise upućuju na zajedničku svetačku službu jednoga biskupa i mučenika između Uskrsa i Duhova. Zanimljivo je da sva četiri misala pripadaju sjevernoj, krčko-istarskoj skupini kodeksa. Dva su postankom vezana s Krkom, a dva s Istrom. Krčki su: najstariji hrvatskoglagoljični misal, vatikanski *Illirico 4* s početka 14. st., pisan vjerojatno u Omišlju na Krku i *Drugi vrbnički misal* iz 1462., koji je najvjerojatnije i napisan u Vrbniku. Istarska su dva misala poznatoga pisca Bartola Krbavca: *Ročki misal*, pisan oko 1420. godine i od njega neznatno mlađi

---

1 Petrović 2008., 143.

*Prvi beramski (ljubljski) misal*. Veći broj misala ima na svetčev dan samo uputu na zajedničku svetačku službu jednoga biskupa i mučenika između Uskrsa i Duhova. To su: *Misal kneza Novaka* iz 1368. godine, *Kopenhagenski misal* s kraja 14. st., *Berlinski misal* Bartola Krbavca iz 1402. godine, *Novljanski misal* s početka 15. st., vatikanski misal *Illirico 8* iz 1435. godine, *Njujorski misal* iz sredine 15. st. te *Prvi vrbnički*, *Drugi oksfordski* i *Bribirski misal*, svi iz 15. st. Njima se pridružuju i *Prvotisak misala* iz 1483. te tiskani *Misal Pavla Modrušanina* iz 1528. Samo rukopisni *Drugi beramski (ljubljski) misal* iz 15. st. te tiskani *Senjski misal* iz 1494. i *Kožičićev misal* iz 1531. godine nemaju u sanktoralu ni spomen sv. Dujma. Zanimljivo je da poznati *Hrvojev misal*, koji je pisan oko 1404. godine za Hrvoja Vukčića Hrvatinića kada je postao splitskim hercegom, ima na fol. 162d iluminaciju u kojoj su prikazani sv. Dujam i arkandeo Mihovil, ali nema nikakvih vlastitih tekstova u čast sv. Dujmu, nego također samo upućuje na komunal jednoga biskupa i mučenika između Uskrsa i Duhova.

Svi brevijarski kalendari koji su nam se sačuvali navode na dan 7. svibnja sv. Dujma,<sup>2</sup> ali samo jedan brevijar u sanktoralu ima službu njemu u čast. To je *Dabarski brevijar* iz 1486. u kojemu se služba u čast sv. Dujmu nalazi na fol. 224b–225a. U sanktoralima svih drugih brevijara sv. Dujmu nema ni spomena. Služba u čast sv. Dujmu u *Dabarskome brevijaru* ima vlastiti himan, oraciju, antifone, bitatoriju, rešpone i berše te

kraću hagiografsku legendu. Legendu je hagiografski temeljito u dvama svojim radovima obradila Ivanka Petrović,<sup>3</sup> istaknuvši da je glagoljična legenda osobito važna kao preslika i nadopuna splitske latinske hagiografije. I u njoj se ogleda dvostruki identitet sv. Dujma poznat iz latinske hagiografije. Glagoljična legenda također pripovijeda o sv. Dujmu kao učeniku sv. Petra, ali i o mučeniku pod carem Maksimijanom.<sup>4</sup> Štoviše, posvjedočena je u njoj kontaminacija sv. Dujma i sv. Donina iz Fidenze, o kojoj piše i Toma Arhiđakon.<sup>5</sup> Glagoljaš je pasiju sv. Donina »bez ikakve prilagodbe, vezao uz salonitanskoga biskupa Dujma, učenika sv. Petra, te je uvrstio na njegov blagdan 7. svibnja u svom brevijarskom sanktoralu«. <sup>6</sup> Petrović zaključuje da je teško, ako ne i nemoguće, odgovoriti na pitanje da li pisar *Dabarskoga brevijara* poznavao tekst Tome Arhiđakona. Utvrdila je ipak da je glagoljična legenda o sv. Doninu, iako je riječ o kratkoj priči, opširnija nego Tomina tekst i da sadržava mnoge pojedinosti iz *Pasije sv. Donina* koje Toma nije imao. Pokazala je da je glagoljaš svoju priču o sv. Doninu ispričao prema kraćoj hagiografskoj legendi *BHL 2265*, dok je Tomina priča sastavljena na osnovi duljih inačica *BHL 2266–2267*.<sup>7</sup>

U ovome radu donosimo latiničnu transliteraciju misnih molitava iz četiriju hrvatskoglagoljičnih misala<sup>8</sup> i brevijarske službe iz *Dabarskoga brevijara*.<sup>9</sup> Provest ćemo i jezičnu raščlambu tekstova nastojeći utvrditi njihov predložak i, koliko to bude moguće, njegovu

2 To su: vatikanski brevijar *Illirico 5* (sredina 14. st.), *Pašmanski brevijar* (druga polovica 14. st.), *Prvi beramski (ljubljski) brevijar* (kraj 14. st.), *Dragučki brevijar* (1407.), *Brevijar Metropolitanske knjižnice* (1442.), *Moskovski brevijar* (1442.–1443.), *Prvi novljanski brevijar* (1459.), *Brevijar popa Mavra* (1460.), vatikanski brevijar *Vat. Slav. 19* (1465.), *Bribirski brevijar* (1470.), *Vinodolski (Kukuljevićev) brevijar* (1485.), *Drugi novljanski brevijar* (1495.), *Rimski brevijar D–215* (15. st.), *Ljubljanski misal-brevijar iz Kopitarove zbirke* (15. st.), *Prvotisak brevijara* (1491.), *Baromićev brevijar* (tiskan 1493.), *Brozićev brevijar* (tiskan 1561.). U *Akademijinu brevijaru* (1384.?) izgubljen je dio kalendara za mjesec svibanj ... kolovoz.

3 Petrović 2008; Petrović 2012.

4 Sv. Dujam (Domnio) »je biskupovao po prilici u Dioklecijanovo doba« te je »zadobio vijenac mučeništva 10. travnja 304. godine po naredbi prefekta (»praeses provinciae«) Marka Aurelija Julija.« Marin 1994., 31. Splitska je crkva, želeći smjestiti svoje početke u apostolsko doba, vrlo rano povezala kult sv. Dujma s kultom sv. Petra. Prema Prozorovu (Prozorov 2006., 230) postoje naznake da se to dogodilo još u Saloni u 6. stoljeću.

5 O tome usp. i Ivanišević 2007., 125–144.

6 Petrović 2008., 150.

7 Petrović 2008., 150.

8 Za osnovni tekst izabrali smo onaj iz najstarijega hrvatskoglagoljičnog misala, vatikanskoga *Illirico 4*, a u bilješkama su navedene relevantne razlike u tekstu ostalih triju misala. Grafijske razlike kao što su različiti znakovi za *jerove* tamo gdje nemaju nikakvu glasovnu vrijednost zanemarene su.

9 Ivanka Petrović drugoj je studiji (Petrović 2012.) priložila crno-bijelu presliku glagoljičnoga teksta službe u čast sv. Dujmu iz *Dabarskoga brevijara*, ali ne i njezinu latiničnu transliteraciju.



starinu. Na temelju dugogodišnjega iskustva s hrvatskoglagoljičnim tekstovima znamo da je većina brevijarskih tekstova prepisivana sa starijih glagoljičnih predložaka. Pitanje je je li to slučaj i sa službom u čast sv. Dujmu iz *Dabarskoga brevijara* jer je to jedini sačuvani glagoljični prijepis te službe. Pogledajmo stoga što nam o tome može reći jezična raščlamba teksta.

Na grafijskoj i fonološkoj razini stanje je očekivano za tekst iz druge polovice 15. st. Na kraju je riječi najčešće *štapić*,<sup>10</sup> a znatno rjeđe *apostrof*.<sup>11</sup> Pojavljuju se, naravno, i primjeri bez ikakva znaka za *jerove* na kraju riječi i to 11 puta prijedlog *k*, četiri puta prijedlog *v*<sup>12</sup> i jednom prijedlog *s*,<sup>13</sup> tri primjera u kojima je riječ ispred enklitike<sup>14</sup> te primjer *v'stav z rima* (224c). Unutar riječi *štapić* se pojavljuje samo jednom na kraju retka u imenu *тъ-ksimiêнь* (224c), umjesto izvornoga *a*. Znatno je češća unutar riječi uporaba *apostrofa*, ali ona nije ni pravilna ni dosljedna. Uočljive su tek neke tendencije. Osim na mjestu nekadašnjih slabih *jerova*, pojavljuje se češće između grafijskih geminata,<sup>15</sup> obično ispred *jata* koji treba čitati kao *ja*<sup>16</sup> te u suglasničkim skupinama kojima je jedan član glas *s*.<sup>17</sup> Pet je primjera zamjene izvornoga *a* znakovima za *jer*. Uz ranije navedene primjere veznika *da* (*d' vsimъ*) i imena *тъksimiêнь*, to su *d'l'm(a)scei* (224d), *d'l-m(a)cii* (225a) i *нь puti* (225a). Na tzv. jakim položajima *jerovi* su zamijenjeni s *a*, kako pokazuju primjeri *čas'ti* (224c), *v' tamn(i)cu* (224c), *poknopanъ* (224d), *prišad' že* (224d). Slovo *đerv* (*j*) potvrđeno je samo dvaput u riječi *anjelъ*.<sup>18</sup> U primjeru *v' kraj erm(a)nie* (224d), koji je prijevod latinskoga *in fines Germaniae*, kao istovrijednica

latinskoga *g* ispred prednjega samoglasnika ne pojavljuje se *đerv*, nego riječ počinje samoglasnikom *e* koji treba čitati kao *je*. U službi nema primjera odraza praslavenske skupine *\*dj*, tako da ne možemo reći je li ta skupina zastupljena crkvenoslavenskim (bugarskim) odrazom *žd* ili čakavskim *j* koji se bilježio *đervom* ili navođenjem samo slova za susjedne samoglasnike. Razmjerno je često *jat* zamijenjen čakavskim odrazima.<sup>19</sup> Odrazi su miješani, uglavnom u skladu s pravilom Meyera i Jakubinskoga. Odraz *e* pronašli smo u primjerima: *obrete* (224b), *prečistago* (224b), *v' soline gr(a)de* (224b), *celenie* (224b, 225a), *k t(e)be* (224b), *krep'ko* (224b), *veruetъ* (224b), *ver'ni* (224c), *preč(a)st(a)нь* (224c), *pres(ve)tomu* (224c), *umes'ti* (224c), *og(ospod)e* (224c – 2×, 225a), *bl(a)g(o)detni* (224c), *premoči* (224c), *oben'ča* (224c), *res'noti* (224c), *v' zr(a)ce* (224c), *be gone-nie* (224c), *ne hotehu* (224c), *v'sprečae* (224d), *otvečav'she* (224d) *be že ot nihъ* (224d), *imenietъ* (224d), *besi* (224d), *kreplahu se* (224d), *krep'ko* (225a), *i preš(a)đь ... ideše* (225a), *sedê* (225a), *ideže* (225a), *celahu se* (225a), *sem(e)na* (225a), *po p(a)sce* (225a), *preis'ka* (225a), *k ven'cetъ ... prest(a)vi* (225a), *v' soline* (225a), *v' m(u)ce kreple kreplāše* (225a), *ven(a)съ* (225a), *is'seči* (225a), a odraz *i* u primjerima: *ot griha* (224b), *i mnoga bl(a)ga div* (224c), *v vrime* (224c), *niki ... usikneni biv(a)hu* (224c), *nikol(i)ko* (224d – 2×), *riše* (224d), *požriti* (224d), *usiknuti* (224d), *vsimъ* (224d), *b'lizъ rici šilorii* (225a), *usik'nuše* (225a), *riku* (225a), *od rike* (225a), *pod' drivomъ* (225a). Djelovanje pravila Meyera i Jakubinskoga najbolje pokazuju primjeri u kojima se jedan uz drugi pojavljuju ekavski i ikavski odraz: *otvečav'she riše* (224d), *vsimъ*

10 Automatskom pretragom pronašli smo 140 primjera.

11 Tražilica je pronašla 37 potvrda, od čega u 22 primjera prijedloga *v'*, šest puta na kraju riječi iza koje slijedi enklitika (pet puta *se* i jednom *že*) te po jedan primjer prijedloga *s'* i njegove inačice *š'* ispred palatala. Osim toga zabilježili smo sljedeće primjere: *k našim'* (224b), *učit(e)l'*, *b(e)rš'*, *og(a)n'* (224c), *d' vsimъ* (224d).

12 Od kojih je posebno zanimljiv primjer *v vrime* (224c) u kojemu je iza prijedloga riječ koja započinje sa *v*, a u takvim se slučajevima *jer* obično ne samo čuva, nego vrlo često i vokalizira kao *a* (Mihaljević, *Hrvatski crkvenoslavenski jezik*, 81), o čemu svjedoče i primjeri *va v(i)šnihъ* (224c) i *va vēre* (225a).

13 U primjeru *s nikol(i)ko voi* (224d).

14 To su: *po sih že* (225a), *div se* (224c) i *prognênav že se* (224d).

15 Primjeric: *draš'sa* (224b), *izabran'nago* (224b), *pokon'ni* (224b, 224c, 225a), *z(a)k(o)n'niče* (224c), *is'seči* (225a) itd.

16 Primjeric: *h(ръst)ênotъ* (224c, 224d), *maksim'ênu* (224d), *h(ръst)êmi* (225a) i sl.

17 Primjeric: *mak'simiêna* (224b), *umes'ti* (224c), *čas'ti* (224c), *s'l(o)vo* (224c), *čis'la* (224d), *s'tratigъ* (224d), *os'tavi* (224d) itd.

18 Oba puta u stegnutom obliku genitiva množine: *anj(e)лъ* (224c) i *radostъ anj(e)лъ* (225a).

19 *Jat* se na svojem etimološkom položaju pojavljuje dvostruko češće nego njegovi čakavski odrazi, što znači da je otprilike tek svaki treći *jat* zamijenjen sa *e* ili *i*.

*imeniemy* (224d), *i preš(a)dь riku ideše* (225a), *sedê pod' drivomy* (225a). Na regionalnu pripadnost *Dabarskoga brevijara*, osim miješanoga ekavsko-ikavskog odraza *jata*, ukazuje i oblik nominativa jednine ženskoga roda komparativa pridjeva *dragь* u primjeru *draš'ša bo e(stь) pače zlata izabran'nago* (224b). Oblik s geminatom *draš'ša* postao je jednačenjem po zvučnosti od oblika *draž'ša*. Oblik komparativa s tom geminatom zabilježen je u građi *Rječnika crkvenoslavenskoga jezika hrvatske redakcije*, koji se izrađuje u Staroslavenskom institutu u Zagrebu, samo u vatikanskome brevijaru *Illirico* 5 (137d) u *Prvoj Petrovoj poslanici* (1,7) u obliku nominativa jednine srednjega roda *draš'še*.<sup>20</sup> Brevijar *Illirico* 5 upotrebljavao se u mjestu Tribihovići koje, kao i Dabar s kojim se povezuje *Dabarski brevijar*, pripada Gačanskomu području. Da je riječ o mlađemu obliku, pokazuje i nastavak *-a*. Izvorno bi crkvenoslavenski oblik nominativa jednine ženskoga roda trebao glasiti *draž'ši*.<sup>21</sup> Čakavski je utjecaj i redukcija prijedloga *iz > z* u primjeru *v'stav z rima* (224c).

Morfologija je pravilna crkvenoslavenska. Izdvojiti valja nekoliko arhaičnih oblika. Jedan je od njih oblik 3. lica množine asigmatskoga aorista glagola *postignuti* <stići (koga), sustići' zabilježen na listu 225a u primjeru *pos'tigu i s'li c(êsa)r(e)vi*.<sup>22</sup> Oblici se toga aorista već u kanonskim starocrkvenoslavenskim tekstovima smatraju arhaizmom. Iako nisu tako rijetki u hrvatskim crkvenoslavenskim tekstovima, njihova se pojava obično smatra pokazateljem da je tekst prepisan sa znatno starijega predloška. Starinski je i nastavak *-tь* u 3. licu jednine aorista glagola *priêti* u primjerima:<sup>23</sup> *ot nečist(i)vago mak'si-miêna svršenu m(u)ku priêtь* (224b) i *l(i)kь anj(e)lь d(u)šu tvoû priêtь* (224c). Arhaičnim se crtama može pribrojiti i sklonjivi oblik pasivnoga prezentskog participa glagola *vmetati* <ubacivati, bacati (u) stav-

ljati (u)' u primjeru *v' tamn(i)cu i v' og(a)n' v'metaemi* (224c). Na starinu teksta brevijarske službe ukazuje i dativ apsolutni ***sie i proče g(lago)li gl(agolû)čû duimu kreplahu se s(ve)ti o g(ospod)e*** (224d/225a). Ta sintaktička konstrukcija nakon 13. st. više nije bila živo prijevodno sredstvo hrvatskih glagoljaša.<sup>24</sup> Nakon toga razdoblja apsolutni je dativ samo knjiški produktivan i prepisuje se sa starijih predložaka sve do kraja crkvenoslavenskoga razdoblja, a u novijim prijevodima zamijenio ga je apsolutni instrumental kao istovrijednica latinskoga apsolutnog ablativa. U leksiku valja istaknuti crkvenoslavenizme *pokonanь* <slavan' i *neklûčimь* <beskoristan', potvrđene na listu 224b u skupinama *učitelû pokon'ni* i *neklûč(i)mi r(a)bi*. Pozornost privlači i izricanje posvojnosti genitivom lične zamjenice drugoga lica jednine u primjeru *t(e)be im(e)nu poučimь* <(onima) koji pjevaju tvojemu imenu' (224b). U svim je predstandardnim inačicama hrvatskih književnih jezika, pa tako i u hrvatskome crkvenoslavenskome, izricanje posvojnosti genitivom lične zamjenice bilo uobičajeno samo u 3. licu, a u prvome i drugome licu posvojnim zamjenicama *moj, tvoj, naš* i *vaš*.<sup>25</sup> U građi *Rječnika crkvenoslavenskoga jezika hrvatske redakcije* nismo pronašli nijedan primjer izricanja posvojnosti genitivom zamjenice 1. ili 2. lica. Primjer je zanimljiv i po tome što je genitiv lične zamjenice ispred imenice, dok je u 3. licu uobičajen redosljed u kojemu je zamjenica iza imenice na koju se odnosi. Pojavu toga oblika treba pripisati stranomu utjecaju, najvjerojatnije mogućemu (srednjovjekovnom) latinskom predlošku *tui nomini canentibus*. Zanimljivo je također da dativ imenice ne glasi *imeni*, kako bi se očekivalo kod imenice koja pripada *n*-osnovama, nego je stari nastavak *n*-osnova *-i* zamijenjen nastavkom *-u* glavne promjene srednjega roda (*o*-osnova).

20 Drugi brevijari imaju na tome biblijskom mjestu oblik *draž'še*.

21 Nominativni oblik *draž'ši* zabilježen je primjerice u *Brevijaru Vida Omišljanina* (352d).

22 Tekst je dio *Pasije sv. Donina* i odgovara latinskomu *missi impii Maximiani imperatoris eum conjunxerunt*. Usp. Lequeux 2004, 266 i Ivanišević 2007, 141.

23 Više o tom nastavku vidi u Mihaljević 2014, 152-154.

24 Reinhart 1993, 121.

25 Hudeček 2006.

Kako je primijetila već Ivanka Petrović,<sup>26</sup> priča se o sv. Dujmu »teško čita i slijedi u zamučenu sadržaju.« Pisar *Dabarskoga brevijara* očito nije dobro razumio dijelove teksta pa je priču koja ni izvorno nije bila osobito dobro sastavljena dodatno zamaglio.<sup>27</sup> Neke njegove pogreške nisu osobito zanimljive za povijest samoga teksta, kao primjerice zamjena č sa c u vokativu jednine u primjeru *b(la)ž(e)ni duime m(u)č(eni)ce h(r̄bsto)vb* (224b) ili neobična kombinacija 3. lica jednine i 3. lica množine u primjeru *b(la)ž(e)nъ m(u)žъ iže obrete premudrotъ i iže obiluûts mudrostiû* (224b). Znatno je zanimljivije sljedeće nejasno mjesto: *i os'tavi službu c(êsa)rsku i bê uč(e)n(i)kъ is(uso)vb i edinъ ot .n.* (= 70) *iže i petrъ post(a)vlenъ b(i)sk(u)pъ posla v' dalm(a)ciû v' sol(i)nъ prodik(o)v(a)ti is(u)h(r̄bst)a* (224d), koje pisar također nije točno razumio. Pitanje je na koga se odnosi zamjenica *iže*, na sv. Dujma ili na sedamdesetoricu poslanih, zašto je ispred Petra dodan veznik *i*,<sup>28</sup> a osobito na koga se odnosi participijska skupina *post(a)vlenъ b(i)sk(u)pъ*. Najvjerojatnijom nam se čini interpretacija prema kojoj se odnosna zamjenica *iže* odnosi na sv. Dujma jer nisu sva sedamdesetorica poslana u Dalmaciju. Ako se na njega odnosi i participijska skupina *post(a)vlenъ b(i)sk(u)pъ*,<sup>29</sup> tada imamo zanimljiv oblik akuzativa imenske skupine *iže ... post(a)vlenъ b(i)sk(u)pъ* koji je oblikom jednak nominativu, a to bi značilo da je tekst u *Dabarskome brevijaru* prepisan sa starijega crkvenoslavenskog predloška koji je nastao u razdoblju kada je, uz novu shemu živosti u kojoj je akuzativ živih imenica jednak genitivu, supostojala još i stara shema s akuzativom koji je oblikom bio jednak nominativu, a to znači najkasnije u 13. st. Na postojanje starijega hrvatskog, najvjerojatnije glagoljičnog, predloška upućuje još nekoliko pogrešaka. Glagolska skupina *poče lûdmi pltъ res'noti*

*êvl(a)ti* (224c) najvjerojatnije je prijevod latinskoga *coepit populo viam veritatis ostendere*, a to znači da je pisar *Dabarskoga brevijara* zamijenio riječ *putъ* <via' iz predloška riječju *pltъ* <caro, corpus'. Osim što upućuje na stariji hrvatski predložak, ta zamjena pokazuje i da je u pisarovu govoru slogotvorno *l* već bilo zamijenjeno s *u*.<sup>30</sup> Riječ je dakle o pisarovoj hiperkorekciji. U tekstu *sedê pod' drivomъ i tu poče o g(ospod)e* (225a) pisar je očito zamijenio oblik 3. lica jednine aorista glagola *počiti* <počinuti, preminuti' (*poči*) iz predloška oblikom glagola *početi* (*poče*). Još jasnije na stariji glagoljični predložak upućuje primjer *ti lûbo h(r̄bst)u erei veli učit(e)l' ver'ni ti m(u)č(eni)kъ preč(a)st(a)nъ* (224c). Riječ *lûbo* koja može biti ili rastavni veznik sa značenjem <ili' ili neodređena čestica sa značenjem <bilo' nema puno smisla u tome primjeru. Očito je dakle da je u predlošku s kojega je pisar prepisivao bio na tome mjestu određeni oblik nominativa jednine pridjeva *lûbъ* <drag, ljubljén'. Zamjenom glagoljičnoga slova *i* (*i*) sličnim slovom *o* (*o*) pisar je od oblika *lûbi*, koji je najvjerojatnije stajao u predlošku, dobio oblik *lûbo*.

Osim *Pasije sv. Donina*, čiji je latinski predložak odredila Ivanka Petrović, za većinu dijelova službe nije dosad utvrđen latinski predložak.<sup>31</sup> Himan, molitva i većina antifona i sadržajno se razlikuju i od onih u službi koja se pripisuje Adamu Parižaninu<sup>32</sup> i od onih objavljenih 1690. u Veneciji.<sup>33</sup>

Opisat ćemo ukratko i jezik misalskih molitava najstarijega prijepisa, onoga u vaticanskome misalu *Illirico 4*. Sve su morfološke leksičke i sintaktičke razlike u drugim misalima navedene u bilješkama uz transliteraciju teksta, a ovdje ćemo spomenuti samo one koje nam se čine zanimljivima. Kao i inače u navedenome misalu, *apostrof* je na kraju riječi mnogo češći nego štapić.<sup>34</sup> Dvanaest je primjera *apostrofa* na

26 Petrović 2008, 145.

27 Petrović 2008, 149.

28 Znači li to da je tu sedamdesetoricu, među kojima i sv. Dujma poslao još netko drugi osim sv. Petra, najvjerojatnije sam Isus?

29 Što je vjerojatno, jer ne vidimo poseban razlog zašto bi se to isticalo za sv. Petra.

30 O tome svjedoče i primjeri koje navode Badurina-Stipčević, Mihaljević i Šimić 2012, 270.

31 Izuzetak su naravno incipiti psalama kao i oni berši koji su citati iz *Biblije* ili su uzeti iz zajedničkih svetačkih služba.

32 Lučin 2014, 114-130.

33 Gaudencije 1690, 3-32.

34 Mihaljević 1991, 50.

kraju riječi, a samo tri štapića. Jedan je u prijedlogu *vb* ispred skraćenice,<sup>35</sup> a druga dva u riječima *namъ* (187a) i *radostemъ* (187a). Bez znaka za *jer* na kraju samo je prijedlog *kъ* u primjeru *k radostemъ* (187a). U primjeru *crkve* (186d) slogotvorni je *r* bez popratnoga znaka za *jer*, ali u primjeru *žr'tvi* (187a) iza *r* je *apostrof*. Slabi su *jerovi* izgubljeni, a nema primjera za *jer* na jakome položaju kao ni potvrda odraza praslavenske skupine *\*dj* ili stranih riječi u kojima je latinski *g* ispred prednjega samoglasnika. Stoga ne čudi da nema primjera slova *đerv*. Uporaba je *jata* pravilna i nema primjera njegove zamjene s *e* ili *i*.<sup>36</sup> Morfologija je, prema očekivanju, pravilna crkvenoslavenska. U primjeru iz molitve *m(o)l(imъ) te g(ospod)i . da hodataûču b(la)ž(e)nomu duimu m(u)č(eni)ku tvoemu i arhierêû . i ugodno primeši e . i k radostemъ života nam' prospêti e podasi* (187a) treba istaknuti čuvanje staroga nastavka *-si* u 2. licu jednine atematskoga glagola *podasi* te sintaktičku konstrukciju apsolutnoga dativa *hodataûču b(la)ž(e)nomu duimu m(u)č(eni)ku tvoemu i arhierêû*. Obje pojave ukazuju na to da je tekst te molitve preveden najkasnije u 13. st. U odnosnoj rečenici *egože pamet' brêžem'* (187a) *Illirico 4*, *Prvi beramski (ljublanski)* i *Drugi vrbnički misal* čuvaju stariji, crkvenoslavenski glagol *brêći* <slaviti, svetkovati', koji je u *Ročkome misalu* zamijenjen oblikom glagola čisti <častiti, poštovati' (čt(e)мъ).<sup>37</sup> Međutim, u svim je trima misalima mlađi oblik *brêžem'*, u kojemu je prezentska osnova s *jatom* izjednačena s infinitivnom, umjesto starijega crkvenoslavenskoga oblika *brъžemъ* s nultim prijevojnim stupnjem osnove. Zanimljivo je upozoriti na činjenicu da u rubrici službe najstariji misal *Illirico 4* (186d) sv. Dujma naziva nadbiskupom,<sup>38</sup> a ostala tri misala samo biskupom. Sve tri molitve sadržajno odgovaraju latinskim molitvama objavljenim 1903. u Splitu u dodatku misala,<sup>39</sup> ali nisu njihov doslovan prijevod.<sup>40</sup>

Sve što je dosad rečeno pokazuje da su hrvatski glagoljaši na cijelome svojem području štovali prvoga salonitanskoga biskupa i zaštitnika grada Splita sv. Dujma iako ne u onoj mjeri i na isti način kao neke zadarske i istarske svetce. Štoviše, pokazalo se da to štovanje ima vrlo duboke korijene i seže gotovo do samih početaka hrvatskoga glagoljaštva. Tri misne molitve sačuvane u četirima misalima prevedene su s latinskoga najkasnije u 13. st., a najstariji je sačuvani njihov prijepis s početka 14. st. Brevijarska služba u čast sv. Dujmu sačuvana je samo u jednome brevijaru s kraja 15. st., ali neke pogreške koje je pisar napravio pokazuju da je ona najvjerojatnije prepisana sa starijega glagoljičnog predloška. To znači da su vjerojatno postojali i drugi, stariji prijepisi te službe. Neki arhaični jezični elementi u njoj pokazuju da je njezin prvotni izvornik također razmjerno star i da također ide sve do 13. st. U njezinim je čitanjima vidljiva kontaminacija sv. Dujma i sv. Donina iz Fidenze, koju je uočio i nastojao razjasniti i Toma Arhidakon. Ne možemo reći jesu li glagoljaši poznavali Tomin tekst, ali nam se vjerojatnijim čini pretpostavka da su oni, kao i Toma u tome slijedili neku stariju splitsku tradiciju, kako je za Tomu već pretpostavio Radoslav Katičić (2003: 400). Tomu u prilog govori i ono što je u vezi s *Pasijom sv. Donina* utvrdila Ivanka Petrović (2008: 150), a to je da glagoljaši sigurno nisu preveli ili slijedili Tomin tekst jer je njihova inačica opširnija od Tomine i sadržava mnoge pojedinosti kojih u Tome nema. Glagoljaški prevoditelj, osim toga, nije od Tome mogao uzeti ni himan, ni molitvu kao ni veći dio drugih dijelova službe. Sve to čini vjerojatnijim da se kontaminacija sv. Dujma i sv. Donina dogodila prije Tome u nekome starijem splitskom latinskom tekstu.

35 U primjeru *vb b(la)ž(e)n(a)go* (187a).

36 *Jat* je na svojemu etimološkom položaju potvrđen u sljedećim riječima: *pês(anъ)* (186d), *pês(ni)* (186d), *po službê* (187a), *brêžem'* (187a), *tebê* (187a), *prospêti* (187a) i *vêčnoe* (187a).

37 *Prvi beramski misal* (161d) umjesto imenice *pamet'* ima u toj rečenici imenicu *prazdn(i)k'*.

38 *maê ž (= 7) duima arh(i)b(i)skupa*.

39 *Missae propriae* 1903., 3-4.

40 Zborna je molitva iz 1903. identična molitvi u brevijarskoj službi Adama Parižanina (Lučin 2014., 118) i u službi otisnutoj u Veneciji 1690. (Gaudencije 1690., 6 i 18).

## I. DODATAK

MISNE MOLITVE U ČAST SV. DUJMU<sup>41</sup>Vat<sub>4</sub> 186d–187a

maê ž (= 7) duima arh(i)b(i)skupa . pês(anъ). pokrî me b(ož)e . čte(nii) i pês(ni) vs(ê)h' ič(i) ot m(u)č(enikъ) po p(a)sc(ê)<sup>42</sup> Prosim' vs(e)mogi b(ož)e crkve tvoee službam' m(i)l(o)stivo<sup>43</sup> prizri da iže b(la)ž(e)n(a)go duima m(u)č(eni)ka tvoego i arhi<sup>187a</sup>erêê . prazdnik' čtem' . po službê ego budi namъ pomaganiû . egože pamet'<sup>44</sup> brêžem'<sup>45</sup> . n(a)d(ъ) .<sup>46</sup> Žr'tvi tebe g(ospod)i prinoseče m(o)l(imъ) te g(ospod)i<sup>47</sup> . da hodatuûcu b(la)ž(e)nomu duimu m(u)č(eni)ku tvoemu i arhierêû . i<sup>48</sup> ugodno primeši e . i k radostemъ života<sup>49</sup> nam' prospêti e podasi<sup>50</sup> . po .<sup>51</sup> Vъ b(la)ž(e)n(a)go duima m(u)č(eni)ka tvoego i arhierêê g(ospod)i m(o)l(it)vi upvaûče .<sup>52</sup> molim' m(i)l(o)st' tvoû . da simi êže<sup>53</sup> priêhom' vêčnoe sp(a)senie priêli<sup>54</sup> bihom' .

## II. DODATAK

## BREVIJARSKA SLUŽBA U ČAST SV. DUJMU IZ DABARSKOGA BREVIJARA (224b–225a)

na s(veta)go duima b(i)sk(u)pa i m(u)č(enika) . k v(e)č(e)r(ni) B(la)ž(e)nъ m(u)žъ iže obrete premudro-

stъ i iže obiluûтъ mudrostiû . drašša bo e(stъ) pače zlata izabran'nago i prečistago gl(agole)тъ g(ospod)ъ . b(og)u . imanъ Ar'hierêû m(i)l(o)stivi zakon'niče s(ve)ti učitelû pokon'ni b(la)ž(e)ni duime m(u)č(eni)ce h(rъsto)vъ . uho tvoe dobrovolnoe k našim' m(o)l(i)tvamъ prikloni iže ot griha ot grada rima pos'laniemъ b(la)ž(e)n(a)go petra v' soline gr(a)de prodikova sl(o)vo b(o)žie i ot nečist(i)vago mak'simiêna svršenu m(u)ku priêтъ . pros(vê)ti t'mu n(a)šihъ pr'si podai pom(o)čъ osl(a)bl(enimъ) celenie dai bol(e)čimъ sp(a)s(en)ie t(e)be im(e)nu poučimъ . k t(e)be zovemъ neklûč(i)mir(a)bi h(rъsto)v(i)mi . k t(e)be klič(e)mъ krep'ko m(o)li za ni veruemъ b(i)ti<sup>224c</sup> pastira ov(a)съ h(rъsto)vihъ . ti lûbo h(rъst)u erei veli učit(e)l' ver'ni ti m(u)č(eni)kъ preč(a)st(a)nъ t(e)be sl(a)vetъ z(a)k(o)n'n(i)ci . ibo l(i)kъ anĵ(e)lъ d(u)šu tvoû priêтъ . pres(ve)tomu b(og)u v troici budi sl(a)va v' v(ê)kъ . iže d(u)hъ b(la)ž(e)n(a)go duima umes'ti va v(i)šnihъ amenъ . b(e)rš' . s(ve)ti i pr(a)v(a)dni r(a)duit(e) se o g(ospod)e . a(lelu)ê . vasъ izbra g(ospod)ъ . k v(e)l(i)č(itъ) . an(tifonъ) . o z(a)k(o)n'niče bl(a)g(o)detni b(la)ž(e)ni duime arh(i)b(i)sk(u)pe i m(u)č(en)iče h(rъsto)vъ . m(o)li z(a)ni . iže lûtostъ c(êsa)r(e)vu uteže premoči i mnoga bl(a)ga div se êvi v m(i)rê . a(lelu)ê . a(lelu)ê . Podai pr(o)s(i)mъ v's(e)m(o)gi b(ož)e da iže b(la)ž(e)n(a)go duima m(u)č(eni)ka tvoego i arhierêê čas'ti čt(e)mъ ego

41 Skraćenica Vat<sub>4</sub> označuje vatikanski misal *Illirico 4*, a skraćenice Roč, Ber<sub>1</sub> i Vb<sub>2</sub> označuju *Ročki, Prvi beramski (ljubljski) i Drugi vrbnički misal*. Molitve se u Roč nalaze na listu 157c, u Ber<sub>1</sub> na listu 161cd, a u Vb<sub>2</sub> na listu 191bc. Preslovljavanje je provedeno prema načelima uobičajenim u novijim izdanjima Staroslavenskoga instituta u Zagrebu. To znači da slovo *jat* (;), bez obzira na čitanje, prenosi kao ê; slovo *šta* (q) kao č, slovo *đerv* (j) kao ĵ, slovo *ju* (j) kao ũ, štapić (l) kao ъ te *apostrof* kao <. U bilješcima se najprije navodi relevantni dio osnovnoga teksta, a zatim nakon otisnute uglate zagrade inačice iz drugih misala. Ispušteni dio teksta u drugim misalima označen je kraticom *om.*, tekst dodan iza osnovnoga dijela kraticom *add.*, a ispred osnovnoga dijela kraticom *praec.*

42 maê ž (= 7) ... po p(a)sc(ê) ] n(a) s(veta)go duima b(i)sk(upa) . Roč na s(ve)t(a)go duima b(i)sk(u)pa m(u)č(eni)k(a) . Ber<sub>1</sub> na dan' s(veta)go duima b(i)s(kupa) m(u)č(enika) Vb<sub>2</sub>

43 m(i)l(o)stivo ] m(i)l(o)st(i)vъ Roč

44 pamet' ] prazdn(i)k' Ber<sub>1</sub>

45 brêžem' ] čt(e)mъ Roč

46 n(a)d(ъ) . ] *om.* Ber<sub>1</sub> *add.* pr(inosi) Vb<sub>2</sub>

47 g(ospod)i ] *om.* Ber<sub>1</sub> Vb<sub>2</sub>

48 i ] *om.* Roč Ber<sub>1</sub>

49 života ] *praec.* v(ê)čnago Roč *add.* v(ê)čnago Ber<sub>1</sub>

50 podasi ] *praec.* n(a)mъ da Roč

51 po . ] *om.* Ber<sub>1</sub> *add.* br(ašanci) Vb<sub>2</sub>

52 m(o)l(it)vi upvaûče . ] *om.* Roč

53 simi êže ] sie eže Ber<sub>1</sub> simi eže Vb<sub>2</sub>

54 priêli ] priobrêli Vb<sub>2</sub>

u tebe hodotaistvi pomog(i) se bihomъ . k ūtrni . bit(atoriê) . a(lelu)ê . poklon(ê)m' se h(rъst)u c(êsa) ru s(ve)tihъ . iže dan(a)sъ oben'ča b(la)ž(e)n(a)go du- ima m(u)č(eni)ka . imanъ b(o)ž(e) tvoihъ . an(tifonъ) . b(la)ž(e)ni duêmъ ar'hierêi poslanъ ot petra ap(usto) la v' dal'maciû prodik(o)v(a)ti s'l(o)vo b(o)žie a(lelu) ê ps(almъ) b(la)ž(e)nъ m(u)žъ . an(tifonъ) . kada pri- de s(ve)ti duêmъ v' z(e)mliû dalm(a)ciû . poče lûdmi plъ res'noti êvl(a)ti a(lelu)ê . ps(al)m(ъ) . v'skuû . an(tifonъ) . arhierêû pokon'ni b(la)ž(e)ni duime m(o) li z(a) ni . v' zr(a)ce g(ospod)ni . a(lelu)ê . ps(almъ) . g(ospod) čto se . b(er)š(ъ) . s(ve)ti i pr(a)v(a)dni o g(ospod)e r(a)d(ui)t(e) se . a(lelu)ê . vasъ izb(a)ra . čt(en) i(e) . V vrime maksimiêna c(êsa)ra be gonenie velie h(rъst)'ênomъ ot idol(o)vъ čt(a)sъ iže v' d(e)m(u)ni upv(a)hu . zap(o)v(ê)d(ê) že mъksimiêny c(êsa)rъ v'zi- sk(a)ti h(rъst)'êny i nudu e požr'ti idol(o)mъ . a iže ne hotehu t(ê)hъ razl(i)čn(i)mi m(u)k(a)mi s'kon'čav(a) hu . niki že usikneni biv(a)hu inie propeti ini kam(e) nov(a)ni v' tamn(i)cu i v' og(a)n' v'metaemi v(ê)ri r(a) di h(rъsto)vi . v' šestoe l(ê)to vl(a)sti ego v'stav z rima pri (!) pride v' gradъ lanosii i tu h(rъst)a pro<sup>224d</sup>p(o) v(ê)daûče progonaše m(u)k(a)mi i vstavъ ot italie kraê s nikol(i)ko voi pr(i)de v' kraï erm(a)nie obr(ê) te tu nik(o)l(i)ko h(rъst)'êny iže v'praš(a)še imъ c(êsa) rъ i prêh(u) se š' nimъ i porugaûče se sl(u)žbu idol- sku i nudi e c(êsa)rъ požr(ê)ti idol(o)mъ v'sprečae imъ lût(i)mi m(u)k(a)mi . rêš(ponъ) . arhiereû m(i)l(o)st(i) vi m(u)č(e)n(i)če h(rъsto)vъ b(la)ž(e)ni duime m(o)li z(a) n(a)sъ k g(ospod)u is(u)h(rъst)u a(lelu)ê a(lelu)ê . b(e)rš(ъ) . iže maksimiêna c(êsa)ra m(u)ku pob(ê) d(i)ti v'zmože . čti . S(ve)ti že otvečav'se riše mi v'si edin(i)mъ gl(a)s(o)mъ ne hočemъ požriti ne sučimъ b(ogo)mъ ni demunomъ iže ne hode ni d(i)šu ni kl(a) naučim' se imъ . niedinoe p(o)lzi podati ne mog(u)тъ . prognêvav že se c(êsa)rъ pov(e)lê usiknuti i .3. d(a) nъ sektebra bê že ihъ êko .f. be že ot nihъ roda i čis'la b(la)ž(e)ni duêmъ iže bê s'tratigъ . d' vsimъ imeniemъ ego cr(ê)kv(e)nimъ prizvavъ druž(i)nu g(lago)la imъ . vid(i)te li v'lka i razboinika nem(i)l(o)st(i)va iže ni b(og)a boit' se ni d(u)šeû skr'bitъ da bi ū sp(a)s(i)lъ . i os'tavi službu c(êsa)rsku i bê uč(e)n(i)kъ is(uso)vъ i edinъ ot .n. iže i petrъ post(a)vlenъ b(i)sk(u)ръ posla

v' dalm(a)ciû v' sol(i)nъ prodik(o)v(a)ti is(u)h(rъst)a . prišad' že b(la)ž(e)ni duêmъ v' dalm(a)ciû . i nauči v'se tvrdostannoï v(ê)ri is(u)h(rъsto)vi i eretikъ v(ê)ru hule i v's(a)ku silu vraž'û prog'na ot sr(ъd)ca č(lovêč) sk(a)go . rêš(ponъ) . sa es(тъ) m(u)č(eni)kъ sl(a)vni i učit(e)lъ poknonanъ (!) b(la)ž(e)ni duêmъ iže v' z(e) mli d'l'm(a)scei siê gl(agole)тъ s(veta)go učeniê . a(le- lu)ê a(lelu)ê . b(er)š(ъ) . častimъ častъ b(la)ž(e)n(a)go duima m(u)č(eni)ka i arhierêê . da bi h(rъst)u m(o) l(il)ъ za ni . čteno . B(la)ž(e)ni duêmъ oče v dalm(a)cii pride k' c(êsa)ru maksim'ênu prodikue h(rъst)'ênomъ i s(ve)tie m(u)č(eni)ki krêpl(a)še c(êsa)rъ maks(i)mi- êny lûti isplnenъ v'se zl(o)bi i besi v' sr(ъd)ci ego suči i d(u)ša ot ada ne izb(a)v(i)t' se . sie i proče g(lago)li gl(agolû)ču duimu kreplahu se s(ve)<sup>225a</sup>ti o g(ospod)e . po sih že b(la)ž(e)ni duêmъ vrati se v' rimъ s' nek(i) mi h(rъst)'êmi ini že v' gr(a)dъ flamii in(i) že v' vrili . in(i) že po v'kl(a)vdii bêž(a)še g'n(ê)va r(a)di c(êsa) reva . s(ve)ti duêmъ idêše na k(o)ni kl(a)vdii . i egda pride prip'ričъ .dî. vla grada krep'ko pos'tigu i s'li c(êsa)r(e)vi b'lizъ rici šilorii. zap(o)v(ê)diû že mak'si- miêna c(êsa)ra êše i i usik'nuše i .ž. d(a)nъ maê . nъ puti op'čemъ iže kl(a)vdii g(lago)let' se . b(la)ž(e)ni že duêmъ v'zdv(i)gъ ot z(e)mle gl(a)vu svoû pris't(a)vi ū k trupu i pril(i)pe i preš(a)dъ riku ideše . od rike êko vr- ženiê k(a)m(e)nê sedê pod' drivomъ i tu poče o g(os- pod)e . ideže množ(a)stvo bol(e)čihъ celahu se i vs(a) kъ va vêre priemletъ svoe prošenie. rêš(ponъ) . pasti- ru pokon'ni učit(e)lû sl(a)vni b(la)ž(e)ni duime m(o) li za ni . iže g(ospod)a isp(o)v(ê)daše i uteže radostъ anj(elъ) priêti . a(lelu)ê a(lelu)ê . b(e)rš(ъ) . iže pos'la- niemъ pet'ra ap(usto)la v' z(e)mli d'lm(a)cii siê sem(e) na d(u)ha s(ve)t(a)go . i pročae ot m(u)č(eni)kъ po p(a)sce k m(a)t(uti)ni i g(o)d(inamъ) a(ntifo)nъ . b(la) ž(e)ni duêmъ arhib(i)sk(u)ръ m'nogie d(u)še h(rъst)u preis'ka i m(u)č(e)niê k ven'cemъ palmoû prest(a)vi a(lelu)ê a(lelu)ê an(tifonъ) . prodikova v' soline s(lo- vo) b(o)žie i s(ve)tie m(u)č(eni)ki v' m(u)ce krepke kre- plaše a(lelu)ê a(lelu)ê . an(tifonъ) a vi vit(e)zi h(rъsto) vi . b(u)dite got(o)vi m(u)ki tr(ъ)p(ê)ti . da primete ot g(ospod)a ven(a)sъ sl(a)vi a(lelu)ê a(lelu)ê . an(tifonъ) s(ve)ti m(u)č(eni)ci rêše k c(êsa)ru mi g(lago)lъ tvoihъ ne poslušahom' i b(ogo)mъ tvoimъ ne poklonim' se .



a(lelu)ê a(lelu)ê . an(tifonъ) . slišavъ sie mak'simiêňъ  
 lûto prognêva se velmi i p(o)v(e)lê is'seçi v'se . a(le-  
 lu)ê a(lelu)ê . k(a)p(i)t(ulъ) . stanutъ pr(a)v(adni) b(e)  
 rš(ъ) . častna pre(dъ) . k bl(agoslovle)ňъ a(ntifo)ňъ . o

div'na bl(a)godêti i prip(o)v(ê)daema m(i)l(o)sti b(o)  
 žiê êže svoego ereê duima prosl(a)vi imže bolečimъ  
 v'plu celenie velie s'troečimъ g(ospode)mъ a(lelu)ê  
 a(lelu)ê a(lelu)ê . or(a)c(iê) podai .

## Bibliografija

- Badurina-Stipčević, Vesna, Mihaljević, Milan, Šimić, Marinka. 2012. "Mjesto Dabarskoga brevijara među hrvatskoglagoljskim liturgijskim kodeksima." U *Gacka u srednjem vijeku: Zbornik radova*, uredili Hrvoje Gračanin i Željko Holjevac, 255-282. Zagreb; Otočac: Institut društvenih znanosti Ivo Pilar.
- Hudeček, Lana. 2006. *Izricanje posvojnosti u hrvatskome jeziku do polovice 19. stoljeća*. Zagreb: Institut za hrvatski jezik i jezikoslovlje.
- Ivanišević, Milan. 2007. "Sveti Donino i splitski arhiđakon Toma." *Vjesnik za arheologiju i povijest dalmatinsku* 100, br. 1: 125-144.
- Katičić, Radoslav. 2003. "Toma Arhiđakon i njegovo djelo." U Toma Arhiđakon. *Historia Salonitana: povijest salonitanskih i splitskih prvosvećenika*, 329-440. Split: Književni krug.
- Lequex, Xavier. 2004. "Le martyre BHG 2109 et les passions BHL 2264-2265 de Donnino le céphalophore de Fidenza." *Analecta Bollandiana* 122: 247-268.
- Lučin, Bratislav. 2014. "Povratak Adama Parižanina." U *Splitska hagiografska baština: povijest, legenda i tekst*, uredili Joško Belamarić, Bratislav Lučin, Marko Trogrlić i Josip Vrandečić, 85-137. Split: Književni krug Split.
- Marin, Emilio. 1994. "Civitas splendida Salona: geneza, profil i transformacija starokršćanske salone." U *Salona Christiana*, uredio Emilio Marin, 9-108. Split: Arheološki muzej.
- Mihaljević, Milan. 1991. *Generativna fonologija hrvatske redakcije crkvenoslavenskog jezika*. Zagreb: Filozofski fakultet.
- Mihaljević, Milan, prir. *Hrvatski crkvenoslavenski jezik*. Zagreb: Hrvatska sveučilišna naklada; Staroslavenski institut, 2014.
- Mihaljević, Milan. 2014. *Slavenska poredbena gramatika*, knj. 2. Zagreb: Školska knjiga.
- Missae Propriae. 1903. *Missae propriae Ecclesiae Spalatensis-Makarskensis ad usum eiusdem ecclesiae et totius dioecesis*. Spalati: Libraria seminarii.
- Gaudencije, Luka. 1690. *Officia propria trium sanctorum patronorum metropolitanae ecclesiae Spalatensis ad usum eiusdem ecclesiae et totius dioecesis*. Venetiis: Andrea Poleti.
- Petrović, Ivanka. 2008. "Hrvatska latinska hagiografija i salonitansko-splitska hagiografija sv. Domnija i sv. Anastazija." U *Salonitansko-splitska crkva u prvom tisućljeću kršćanske povijesti. Zbornik međunarodnoga znanstvenog skupa u povodu 1700. obljetnice mučeništva sv. Dujma, Split, 14.-15. svibnja 2004*, priredili Josip Dukić, Slavko Kovačić i Ema Višić-Ljubić, 107-167. Split: Crkva u svijetu; Splitsko-makarska nadbiskupija.
- Petrović, Ivanka. 2012. "La contaminazione nelle fonti agiografiche croate tra San Donnino di Salona e San Donnino di Fidenza." In *Mediolanum: »Terra di mezzo« anche tra Est e Ovest. La terra ambrosiana come luogo di passaggio e d'incontro con il mondo slavo*, a cura di Roland Marti e Giorgio Ziffer, 3-36. Milano: Accademia Ambrosiana.
- Prozorov, Vadim B. 2006. "The Passion of St. Domnius: The Tradition of Apostolic Succession in Dalmatia." *Scrinium 2: Universum Hagiographicum*: 219-239.

## Saint Domnius and Glagolites

The article describes the texts in the honor of St. Domnius, Bishop of Salona and the patron of Split, in Croatian Glagolitic missals and breviaries. Saint Domnius is regularly mentioned in missal and breviary calendars. Most of the missals mention his feast in the Proper of the Saints as well. Most often it is just a direction to the Common of one bishop and martyr between Easter and Pentecost. Only four missals also have three of his proper prayers. The oldest transcript of these prayers is from the beginning of the 14th century. Their linguistic analysis confirms, however, that they were translated earlier, at the latest in the 13th century. Breviary office in the honor of St. Domnius was confirmed only in the Dabar Breviary from 1486. In it, the contamination of St. Domnius and St. Domninus of Fidenza, which is also confirmed in the *Historia Salonitana* major of Thomas the Archdeacon of Split, is visible. The linguistic analysis showed that the office was copied from an older Glagolitic template, which means that there existed other, older transcripts of that office that have not been preserved. Some archaic linguistic features in it show that its protograph is also relatively old and that it originated most probably in the 13th century at the latest. The question of the relation between the Glagolitic breviary office and the text of Thomas the Archdeacon is open. Based on the fact that the Passion of St. Domninus, which the Glagolitic scribe included in the office of St. Domnius without any adaptation, is more extensive and detailed than Thomas's text, and that the Glagolitic scribe could not have taken over the hymn, prayer and some other parts of the office from Thomas, the author considers it more probable to assume that the contamination of St. Domnius and St. Domninus is not made by Thomas, but that both he and the Glagolites most likely relied on an older Latin tradition of the Split (Salonitan) church. The Dabar Breviary belongs to the so-called southern, Zadar-Krbava group, and four missals that contain prayers in the honor of St. Domnius to the northern, Krk-Istria group of Glagolitic codices. This shows that Croatian Glagolites worshiped the first bishop of Salona in the entire area where they lived and worked, although not to the same extent as some Zadar and Istrian saints. It is shown, moreover, that this worship has deep roots and dates back to the formative period of Croatian Glagolitism. The paper includes the transliteration in Latin script of Mass prayers and the breviary office in honor of St. Domnius.

**Key words:** St. Domnius, Croatian Glagolitic missals and breviaries, the Dabar Breviary.



# Stanovništvo Pučišća u svjetlu demografskih kretanja, govora, tradicije i kulture

ROKO MIŠETIĆ

Hrvatsko katoličko sveučilište

Zagreb, Hrvatska

MARIO BARA

Hrvatsko katoličko sveučilište

Zagreb, Hrvatska

FILIP GALOVIĆ

Hrvatsko katoličko sveučilište

Zagreb, Hrvatska

U uvodnome se dijelu rada daje prikaz osnovnih podataka o Pučišćima, njegovu imenu, smještaju i kontinuitetu naseljenosti. Povijesna i suvremena demografska kretanja stanovništva naselja dodatno su uvjetovana njegovim položajem na otoku. Drugi se dio rada tako bavi demografskim pokazateljima koji svjedoče o kretanju stanovništva Pučišća u razdoblju 1857. – 2011. Treći je dio rada posvećen Pučišćima kao otočnomu naselju, specifičnostima identiteta stanovnika otoka, između ostaloga i mjesnomu govoru kao elementu oznake pripadanja. U završnome se dijelu rada ukazuje na glavnije jezične osobitosti govora Pučišća.

**Ključne riječi:** Brač, Pučišća, otok, stanovništvo, identitet, govor, tradicija, kultura.

## Uvod

Pučišća su kroz noviju povijest uz Supetar jedno od najvećih naselja na otoku Braču i broje nešto više od 1500 stalnih stanovnika (2011. godine 1529 stanovnika) (DZS, 2011). Naselje i luka sjedište su istoimene općine smještene u duboko uvučenoj uvali na sjevernoj obali Brača. Poznata su kao kamenarsko središte s dugom tradicijom klesarstva. U neposrednoj se blizini naselja nalaze kamenolomi poznatog bračkog kamena – Tesišće, Punta, Veselje, Kupinovo. Kamen koji je i vizualno oblikovao naselje stvara ugođaj tradicionalnoga Mediterana, svojevrsno svjedočanstvo adaptacije čovjeka u prirodni okoliš. Područje naselja ima dugu povijest naseljenosti. Brojni su arheološki nalazi koji potvrđu-

ju nastanjenost u antici, kontinuitet kroz ranokršćansko razdoblje do doseljavanja Hrvata (Kovačić, 1999). Na mjestu su današnjih Pučišća Hrvati osnovali dva naselja: Pučiški dolac i drugo naselje „Storo Pučišća“ uz benediktinski samostan u Stipanskoj luci (Vidović, 2019: 40). Na romanskim jezičnim temeljima hrvatsko je stanovništvo oblikovalo ojkonom *Pučšća* izveden dalmatizmom *puč* u značenju ‘zdenac’ kojemu je prvotno pridodan hrvatski nastavak u jednini *-išće*, a kasnije i množinski *-išća*, koji se i danas rabi. Zbog gusarske su se ugroze stanovnici preselili u naselja Pražnica i Straževnik, da bi se jenjavanjem opasnosti pod mletačkom vlašću Pražničani naselili na području od današnjih Solina do uvale Dučac, a stanovnici Straževnika na prostor od Solina do Velikih slatina (Vidović, 2010:

345). Pučka predaja govori da je prvotno ime naselja bilo *Spuzišća* jer su stanovnici Praznica i Straževnika spustili, tj. „spuzili“ na obalu (Vidović, 2019: 40). Nova, osmanlijska opasnost potaknula je gradnju obrambenih kula zbog kojih je naselje prozvano i „Lukom Kula“ (Mladineo Mika, 2019; Vidović, 2019). Vremenom su se u Pučišća doseljavali stanovnici iz Gornjega Humca, kao i bjegunci pred Osmanlijama s kopnenoga dijela Dalmacije (Mladineo Mika, 2019: 121). Pod austrijskom je upravom pučiška općina bila najprostranija na Braču obuhvaćajući čitavu istočnu stranu otoka uključiv i Selca koja će kasnije biti izdvojena u zasebnu općinu (Mladineo Mika, 2019: 121). Pučišća su vremenom izrasla i u kulturno središte otoka Brača. Naime, među prvima narodnim, hrvatskim čitaonicama u Dalmaciji, i ujedno prva na Braču, osnovana je ona u Pučišćima 1868., a nazvana je Hrvatski skup (Antić, 1988: 424). S Pučišćima se povezuje i jedan od najstarijih hrvatskih jezičnih i kulturnopovijesnih spomenika – Povaljska listina – koja se čuva u župnoj crkvi sv. Jerolima (Kovačić, 1984).

Otvorenost je naselja prema moru olakšavala njegovo iseljavanje u nepovoljnim razdobljima agrarne prenaseljenosti i pojave filokse (Derado i Čizmić, 1982). Brojno se iseljavanje, uglavnom prekomorsko u obje Amerike, odvijalo u razdoblju od 1900. do Drugoga svjetskoga rata različitim intervalima (Nakićen i Čuka, 2016: 325–326). Nakon Drugoga svjetskoga rata iseljavanje nije stalo, već se ono preusmjerilo na Split i druga kopnena industrijska središta. Prekomorsko iseljavanje 1950-ih bilo je usmjereno na Australiju dok su od 1960-ih poželjne destinacije postale Njemačka i Švedska (Fabijanović, 1991: 77). Tako je u razdoblju 1971. – 1981. najviše otočana otišlo na „privremeni rad“ iz Pučišća, Selca i Supetra (Nakićen i Čuka, 2016: 335). Pučišća su se postupno počela transformirati u industrijsko (primarno industrija kamena) i turističko naselje pa je uspijevalo zadržati postojeće i privući nove stanovnike.

Duga je tradicija prenošenja klesarskoga umijeća institucionalizirana osnivanjem mjesne klesarske škole početkom 20. st. (Vlahović i Plastić, 2017). Klesarska škola i lokalni majstori i nadalje čuvaju gradi-

teljsku baštinu, klesarsko umijeće, znanja i vještine kao važan dio identiteta ovoga mjesta.

### Demografsko kretanje stanovništva Pučišća 1857. – 2011.

Analizu demografskoga kretanja stanovništva naselja Pučišća od prvoga modernoga do posljednjega popisa stanovništva Hrvatske valja promatrati u usporedbi s kretanjem stanovništva otoka Brača, pa i hrvatskoga otočja u cjelini, a u kontekstu širih demografskih i gospodarskih okolnosti. Naime, drugu polovinu 19. stoljeća karakterizira proces demografske tranzicije otočne populacije i to njegova prva (ekspanzivna) etapa koja rezultira brzim i snažnim povećanjem broja stanovnika (Nakićen i Čuka, 2016: 323). Ova pozitivna demografska kretanja prate i izuzetno povoljni gospodarski uvjeti očitovani u dobroj konjunkturi vinogradarstva uzrokovanoj bolesti vinove loze koja je 1866. zahvatila francuske, a nešto kasnije i talijanske vinograde (Fabjanović 1990; Fabjanović 1991; Nakićen i Čuka, 2016). Kako bi iskoristilo ovu priliku većina se bračke populacije okreće uzgoju vinove loze i proizvodnji vina. No, „prekretnicu u gospodarskom i demografskom životu otoka donosi potpisivanje tzv. vinske klauzule 1891. Tim nepovoljnim političkim ugovorom trgovina dalmatinskog vina došla je u krizu i vinova loza otočanima više nije pružala oslonac za život“ (Nakićen i Čuka, 2016; 324). Pogotovo to nije mogla biti kada se kasnije i u Dalmaciji pojavila bolest vinove loze. Ova je kriza osobito pogodila bračko stanovništvo koje je svoj populacijski maksimum doseglo 1900. da bi nakon njega narednih pola stoljeća bilježilo samo smanjenje. Ovdje valja napomenuti da su hrvatski otoci svoj populacijski maksimum zabilježili dva desetljeća kasnije popisom stanovništva 1921. godine (Lajić i Mišetić, 2013: 170).

Za razliku od matičnoga otoka, naselje Pučišća svoj populacijski maksimum doseže nešto kasnije – 1910. godine (slika 1.). Do ovoga je zakašnjenja došlo zbog veće gospodarske diversifikacije u Pučišćima nego u ostatku otoka jer se stanovništvo osim proizvodnje vina bavilo stočarstvom, ribarstvom i



kamenarstvom. Upravo je bavljenje kamenarstvom odigralo važnu ulogu u odgodi masovnijeg iseljavanja iz Pučišća. Naime, 1906. godine osniva se „Prva dal-

matinska klesarska zadruga“ i začetci klesarskoga obrazovanja u vidu organiziranih obilaznih klesarskih tečajeva (Vlahović i Plastić, 2017; Vrsalović, 1968).

**Tablica 1. Kretanje broja stanovnika naselja Pučišća i otoka Brača u razdoblju 1857. – 2011.**

Popisna godina	Otok Brač			Pučišća			
	Broj stanovnika	Indeks međupopisne promjene		Broj stanovnika	Udio u stanovništvu otoka Brača (%)	Indeks međupopisne promjene	
		<i>lančani</i>	<i>bazni (1900.=100)</i>			<i>lančani</i>	<i>bazni (1910.=100)</i>
1857.	16.022		65,6	1.218	7,6		53,0
1869.	18.330	114,4	75,1	1.526	8,3	125,3	66,4
1880.	19.969	108,9	81,8	1.722	8,6	112,8	75,0
1890.	22.650	113,4	92,8	2.169	9,6	126,0	94,4
1900.	24.408	107,8	100,0	2.290	9,4	105,6	99,7
1910.	22.969	94,1	94,1	2.297	10,0	100,3	100,0
1921.	19.339	84,2	79,2	1.949	10,1	84,8	84,8
1931.	17.331	89,6	71,0	1.815	10,5	93,1	79,0
1948.	14.664	84,6	60,1	1.587	10,8	87,4	69,1
1953.	14.721	100,4	60,3	1.684	11,4	106,1	73,3
1961.	14.227	96,6	58,3	1.663	11,7	98,8	72,4
1971.	12.893	90,6	52,8	1.588	12,3	95,5	69,1
1981.	12.715	98,6	52,1	1.706	13,4	107,4	74,3
1991.	13.824	108,7	56,6	1.706	12,3	100,0	74,3
2001.	14.031	101,5	57,5	1.602	11,4	93,9	69,7
2011.	13.956	99,5	57,2	1.529	11,0	95,4	66,6

Izvor: izračun autora prema podacima iz slike 1.

Naselje Pučišća 1910. postaje i najnapučenije naselje otoka Brača i to ostaje zaključno s popisom 1971. godine, da bi ih u narednom desetljeću po broju stanovnika nadvisio Supetar. Uspoređujući pokazatelje kretanje broja stanovnika otoka Brača i naselja Pučišća tijekom 20. stoljeća uočavaju se sličnosti, s naznakom da su pozitivna kretanja (zabilježena u četiri međupopisna razdoblja) jačega intenziteta, a negativna (zabilježena u šest međupopisnih razdoblja) slabijega intenziteta u Pučišćima negoli u cjelokupnoj otočnoj populaciji. Ovo se najjednostavnije uočava u udjelu pučiške populacije u stanovništvu otoka Bra-

ča koji kontinuirano raste tijekom većeg dijela 20. stoljeća da bi se u zadnja dva desetljeća počeo smanjivati. Ovakva demografska kretanja i koncentraciji stanovništva u većemu dijelu stoljeća Pučišća mogu zahvaliti kamenarstvu koje je ih je promoviralo u najvažnije industrijsko središte otoka. U zadnjoj četvrtini 20. stoljeća na Braču jačaju turističke aktivnosti čime se snažnije razvijaju druga bračka središta, a Pučišća ponešto gube na gospodarskoj važnosti, čime i populacijski počinju zaostajati (Fabijanović, 1990: 111). Stagnacija broja stanovnika zabilježena u međupopisnome razdoblju 1981. – 1991. samo je najavila

buduća regresivna kretanja stanovništva Pučišća koja su zabilježena i u završnoj dekadi prošloga i u prvoj dekadi novoga tisućljeća. Dakako da su demografska kretanja i u ovome razdoblju usko vezana za gospodarsku ponudu i aktivnost u samome naselju. Nestabilnost u vlasničkim odnosima i poslovanju najjačega gospodarskoga subjekta u Pučišćima – „Jadrankame-na“ – u demografskome su smislu rezultirali smanjenjem imigracije stanovnika drugih bračkih naselja te pojačanom emigracijom domicilne populacije u druga bračka naselja ili kopnena odredišta. To se neminovno odrazilo i na demografske strukture pučiškoga stanovništva i smanjilo njegov razvojni potencijal.

Dugoročni negativni demografski procesi u vidu iseljavanja i negativnoga prirodnoga kretanja nužno su se odrazili na biološki sastav stanovništva otoka Brača i naselja Pučišća (Fabjanović, 1990; Fabjanović, 1991; Nakićen i Čuka, 2016). To se vrlo jasno vidi usporedbom njihovih dobno-spolnih piramida 1961. i 2011. godine, odnosno 50 i 100 godina nakon pučiškoga populacijskoga maksimuma (slika 2.). Dobno-spolne piramide obiju populacija 1961. godine zadržale su obrise trokutastoga oblika s jasno izraženim smanjenim generacijama uvjetovanim iseljavanjem i Drugim svjetskim ratom (generacije od 35. do 45. godine kumulativnim učinkom navedenih čimbenika i generacije od 20. do 25. smanjenim rađanjima tijekom ratnih zbivanja). Oblik dobno-spolnih piramida 2011. godine poprimio je „bačvasti“ oblik koji karakterizira staru ili kontraktivnu populaciju. Iako se objema populacijama baza dobno-spolne piramide sužava, treba naglasiti da osnovica i sama struktura dobno-spolne piramide Pučišća ukazuje na nešto povoljniji biološki sastav stanovništva negoli što je to slučaj s cjelokupnom bračkom populacijom.

Iskazane se tvrdnje temeljene na grafičkome prikazu biološkoga sastava stanovništva (dobno-spolnim piramidama) lako iščitavaju i iz odabranih numeričkih pokazatelja dobnoga sastava analiziranoga stanovništva prikazanih u tablici 2. Vrijednosti prosječne i medijalne starosti, koeficijenta i indeksa starenja već 1961. godine ukazuju na činjenicu da je proces starenja zahvatio bračku i pučišku populaciju pri čemu stanovništvo naselja Pučišća poprima obilježja staroga, a ukupno stanovništvo otoka Brača obilježje izrazito staroga stanovništva. Dakako, obje populacije 2011. godine pripadaju kategoriji izrazito staroga stanovništva. Usporedbom pokazatelja dobnoga sastava analiziranih populacija za obje popisne godine može se konstatirati da naselje Pučišća ima nešto povoljnije pokazatelje od matičnoga otoka. No, ono što je također razvidno jest činjenica da su u pedesetogodišnjemu razdoblju 1961. – 2011. zabilježeni snažniji regresivni pomaci svih odabranih pokazatelja kod stanovništva naselja Pučišća negoli kod bračke populacije. Zaključno treba istaknuti i da unatoč činjenici da su odabrani demografski pokazatelji povoljniji za Pučišća negoli za otok Brač, njihove vrijednosti ukazuju da populacija s takvom biološkom strukturom nema dovoljno biodinamičkoga potencijala za vlastitu regeneraciju. Stoga, budući razvoj Pučišća treba pažljivo promišljati uzimajući u obzir i potencijale naselja i komparativne prednosti/nedostatke u specifičnome prostorno-geografskome i društvenome okruženju otoka Brača.

### Otok kao društveni prostor

Pripadnost otoku i njegove granice snažno utječu na oblikovanje društvenih granica. Prostor u svim

**Tablica 2. Odabrani pokazatelji dobnog sastava stanovništva Pučišća i otoka Brača 1961. i 2011. godine**

Popisna godina	Otok Brač				Pučišća			
	Prosječna starost	Medijalna starost	Koeficijent starenja	Indeks starenja	Prosječna starost	Medijalna starost	Koeficijent starenja	Indeks starenja
1961.	35,2	30,9	12,8	45,7	31,0	26,0	9,3	27,8
2011.	44,6	46,3	21,6	166,2	42,8	43,4	19,3	146,6

Izvor: izračun autora prema podatcima iz slike 2.

odnosima među ljudima može olakšavati ili ograničavati interakciju. Društvene se činjenice formiraju prostorno (Simmel, 1997: 143). Dok za stanovnike na kopnu granice mogu biti zamišljene linije na tlu oko kojih može postojati konsenzus ili mogu biti predmetom sudskih, vojnih ili političkih prijepora. Otočanima su granice jasnije, kao objektivne, prirodno date činjenice. Zbog prirodne datosti granica znanstvenici vide određene prednosti u istraživanjima jer otoci „funkcioniraju kao mali prostorni laboratoriji gdje se teorije mogu provjeravati i procesi promatrati u ambijentu poluzatvorenih sustava“ (King, 1993: 14). Prilikom potrage za sadržajnijim opisom pojma otoka, otočnosti, otočnoga identiteta često nailazimo na romantičarski, idealizirajući pristup. Romantičarskomu gledanju na otoke suprotan je pristup po kojemu su otoci prirodni prostorni laboratoriji (Šimunović, 1994: 452), Otočanima su otoci u simboličkome i egzistencijalnome smislu puno više. Otoci su minijaturni svjetovi, intimne zajednice sa snažnim osjećajem zajedništva. Zajednica određuje svojim pripadnicima uloge, dinamiku obveza, reciprocitet u odnosima i bliskosti. Pripadanje zajednici uključuje potrebna znanja, tradiciju, društveni kapital, društvene mreže, ali i anti-mreže, koje su artikulirane putem vlastita jezika, dijalekta, mjesnoga govora, kao i vlastiti doživljaj vremena i prostora (Baldacchino, 2005: 248).

### Otok i osjećaj pripadanja

Brač, premda pripada većim hrvatskim otocima, nije homogen, ima veći broj naselja i distinktivne, lokalne zajednice koje se ponose uz otočni, brački i vlastitim mjesnim identitetom. U malim zajednicama, poput otočnih, prilično su jasne granice koje dijele pripadnike i nepripadnike ili „strance“. Prepoznatljivost se gradi i imenovanjem bliskih i onih koje se smatraju „daljnjima“ ili strancima. Vidljivo je to kroz

nadijevanje raznih imena, nerijetko šaljiva karakter.<sup>1</sup> Obiteljski su nadimci vid identifikacije koji se razvio u razdoblju prije ustaljivanja prezimena te su vremenom zbog brojnosti nositelja identičnih prezimena postali dodatna identifikacijska oznaka i svojevrstni specifikum hrvatskih otoka (Vidović, 2010). Na prepoznatljivu lokalnu kulturu i pripadnost otoku gleda se s poštovanjem, a autohtonost i višegeneracijska prisutnost po podrijetlu omogućuje lakši pristup društvenim pozicijama u zajednici (Marshall, 1999). Za otočane se često navodi da su rezervirani prema strancima (Marshall, 1999). Rezerviranost koju iskazuju prema došljacima, bilo privremenima poput turista, bilo stalno nastanjenima, „može se promatrati kroz prizmu ustrajavanja u kulturi koja vrednuje stabilnost okoliša i životnu fleksibilnost, obiteljski kontinuitet i podijeljenu (zajedničku) odgovornost. (...) Došljacima je nemoguć način razmišljanja koji bi im omogućio iskreno pripadanje“ (Marshall, 1999: 108). U interakciji s otočnim stanovništvom povremeni i stalni doseljenici utječu na tradicijsku kulturu, koja se postupno mijenja, modernizira i u toj se modernosti kreće prema dekontekstualizaciji. Ipak, u nastojanju očuvanja tradicijske kulture otok njegovom stanovništvu ostaje čvrsta točka materijalnih i simboličnih odnosa (Baldacchino, 2005; Podgorelec, 2010; Podgorelec i Klempić Bogadi, 2013). Pretpostavka da su homogene zajednice manje otvorene za interakciju i prilagodbu te da mogu zahtijevati određeni stupanj uniformnosti vrijednosti, ponašanja i kulture ne mora biti potvrđena. Dosadašnja istraživanja hrvatskih otočnih zajednica (Lajić, Podgorelec i Babić, 2001; Babić, Lajić i Podgorelec, 2004; Podgorelec, 2010; Klempić Bogadi i Podgorelec, 2011; Podgorelec i Klempić Bogadi, 2013; Bara, 2013) ukazuju da kod stanovnika otoka postoji visok stupanj svijesti o demografskoj ugroženosti i jasna želja da opstanu kao zajednice. Veći broj stanovnika za otočane znači veću vjerojatnost zadržavanja postojećih funkcija i usluga

1 Uz široko rasprostranjeni kolokvijalni naziv za strance – *furešti*, brojni su lokalni primjeri. Jedan od tih naziva kako, primjerice, doseljenike zovu autohtoni Zlarinjani jesu Blasi ili Šubri doplivani. „Šubar doplivani je pluto otpalo od mreže koje slobodno pluta morem do nekog žala, na kojem se nasuče i tu oстане“ (Dean, 2004: 59).

(razne javne službe, prometna povezanost, zdravstvena i socijalna skrb) uz stvaranje novih vrsta infrastrukture što može ukupno omogućiti bolju kvalitetu života. Ipak, statističkim podacima ne može se pouzdano utvrditi koliko je stanovnika registriralo stalno mjesto boravka u nekom od otočnih naselja fiktivno zbog izbjegavanja financijskih obaveza ili olakšica, a koliko ih je to učinilo s trajnom namjerom zadržavanja na otocima (Mišetić, 2006: 98). Nejasni brojevi pokazatelji tako mogu dovesti do krive percepcije da „otoci na rubu biološkog izumiranja daju statistički privid demografske ekspanzije, pa tek posredne analize govore o pravom otočkom stanju“ (Lajić i Mišetić, 2005: 215). Promatra li se registrirano stanovništvo kao stvarno, može se zaključiti da otoci postaju rezidencijalno odredište starije populacije (Mišetić, 2006: 110). Česta je i praksa sezonskoga boravka na otocima, u toplijemu dijelu godine, napose na onima malima i udaljenima od obalnih središta. Otočne su zajednice zbog brojnih valova i smjerova migracija, što naročito vrijedi za Brač, postale u nekim segmentima transnacionalne te u pravilu s dobrodošlicom dočekuju povratnike (Bara, 2013). Odlaskom iz svoje sredine iseljenici zadržavaju idealizirano sjećanje na otok kakav je bio u njihovoj mladosti, a njihovi potomci usvajaju sliku koju su im ostavili stariji.

Jedan od ključnih kanala integracije za doseljenike i potomke iseljenika jest jezik jer nepoznavanje jezika većinskoga okruženja predstavlja potencijalnu društvenu barijeru u kreiranju i održavanju društvenih mreža. Jezik, dijalekt, mjesni govor temeljni su dio našega osobnoga i društvenoga identiteta i kulture. Budući da ispunjava niz funkcija, jezik distinktivni mjesni govor ima posebno značajnu ulogu u procesu lokalne društvene integracije. Mjesni govori mogu djelovati kao simbol pripadnosti ili stranosti i mogu dovesti do diferencijacije unutar određenoga maloga društvenoga kruga poput naselja. Nedostatna kompetencija u poznavanju mjesnoga govora može predstavljati izvor frustracije, te

stvoriti glavnu barijeru za potpunu integraciju i prihvaćanje u zajednici. U nastavku se daje sažet prikaz jezičnih osobitosti govora Pučišća, jednoga od bračkih čakavskih govora.

### Mjesni govor Pučišća i njegove osobitosti

Svi govori otoka Brača pripadaju čakavskomu narječju, njegovu južnočakavskomu dijalektu, izuzev govora mjesta Sumartina na krajnjemu istoku, koji je u dosadanoj literaturi određen štokavskim punktom (doseljenički novoštokavski govor s kopna) premda su i ranije, a osobito danas, u njemu opservirane i neke čakavske crte importirane iz čakavskoga susjedstva, a koje su danas čvrsto nakalemljene na štokavsku strukturu (Galović, 2021: 150–151).

Velik je broj bračkih čakavskih govora, u načelu, sve do danas sačuvao premoćan broj čakavskih značajki (usp. Galović, 2013; Galović, 2014; Galović, 2017), kao što se to donekle očekuje u govorima na otocima, za razliku od kopnenih čakavskih govora koji su pod jačim štokavskim i drugim nasrtajima, pa su ti govori danas, premda u osnovi čakavski, s višim ili nižim stupnjem čakavnosti, no ima i govora u kojima su zagospodarile štokavske značajke (usp. Galović, 2019: 89–90).

Govor Pučišća do sada nije temeljito terenski istražen, time zasebno ni opisan, iako su o njemu zabilježeni pojedini dijalektološki podatci, obično u sklopu sintetskih opisa bračkih govora. U nastavku se ističe nekoliko važnijih značajki pučiškoga govora.<sup>2</sup>

Među fonološkim je značajkama potrebno istaknuti da govor mjesta Pučišća ima pet kratkih – *i*, *e*, *a*, *o*, *u* – te šest dugih samoglasnika – *i*, *ie*, *a*, *o*, *uo*, *u*. Naime, dugi se samoglasnici *e* i *o* ostvaruju kao *ie* i *uo*: *riep*, *počiet*, *grieda*; *nuoć*, *pokuoj*, *tvuoj*. Dugi je *a* prešao u *o*: *grad*, *glos*, *joje*, a kasnije je pokraćeno dugo zana-glasno *a* sačuvalo svoju zatvorenost: *plakot*, *gledon* 1. jd. prez., *lipo divojka*. Riječ je, dakako, o ikavskome

2 Iz tehničkih će se razloga ovdje izostaviti bilježenje akcenata, pa time i opis akcenatskoga sustava. Treba spomenuti da pučiški govor ima troakcenatski sustav s dvama silaznim akcentima (dugim i kratkim) te akutom.

govoru: *mliko, nevista, razumit, volit, vrime, kolino, dvi, gnjizdo*, s nekoliko ustaljenih ekavizama, sasvim običnih na ovome prostoru: *zanovetat, zenica, cesta, obed-vi*. Među stožerne čakavske odlike ide prijelaz staroga \**ę* > *a*, koji je u pučiškome zastupljen u riječima *jazik, jačmienac* te u *zajot* ('posuditi'), *ujot* ('uloviti') (s kasnijom promjenom *ā* > *ō*). Stariji svijet i danas rado kaže glagol *vaziest* ('uzesti') u kojemu se zrcali tzv. jaka vokalnost, prvorazredna čakavska crta. Znatan dio čakavskih i znatan dio štokavskih govora povezuje prijelaz staroga korijenskoga slijeda *ra* u *re*, odnosno *ro* u *re*, pa Pučišćani govore poznate lekseme *oriebac* ('vrabac'), *riest* ('rasti'), *ukrest* ('ukrasti'), odnosno *grieb* ('grob'). Konsonant *h*, kako se očekuje u čakavskim sustavima, i ovdje ima čvrsto mjesto: *hodit, hlod, juha, u uhu, kruh, suh, stroh*. Stabilan je i konsonant *f* koji ponajvećma stoji u posuđenih riječi: *feta* ('kriška'), *afon* ('nesvjestica'), *finćukast* ('lukav'), *frmentun* ('kukuruz'), *frotar* ('franjevac'), šufit ('tavan'), a dolazi i kao rezultat izmjene starih skupova *hv* (*fola, zafolit, forski*) i *pv* (*ufot se*). Mnogi čakavci u pravilu nemaju *đ*, već se na njegovu mjestu razvio *j* (gdjegdje i čakavski meki *d'*), što vrijedi i za pučiški: *gospoja, preja, meja, tuji, mlaji, milosrje*, žieja ('žeda') pored *usoden*. Pučišćani dobro razlikuju afrikate *č* i *ć*, odnosno *ć* se izgovara kao tipični mekani *ť*, arhaizam posebne artikulacije koji se javlja jedino u čakavskome narječju: *kuťa, noť, sviťa*.<sup>3</sup> Kao svi pravi čakavci, i Pučišćani su šćakavci: *šćeta, šćop, gušćerica, godišće, šćipat, primišćat*. Važnom je čakavskom crtom odsutnost štokavske afrikate *dž*, pa je njezino mjesto zaposjeo čakavski supstitut *ž*: *žep, naružba, žigerica*. Završni *l*, kao u mnogih čakavaca, očuvan je u kategoriji dočetka osnove imenica, pridjeva i priloga: *dil, stuol, misal, posol, debel, vril*; u kategoriji dočetka unutrašnjega sloga: *duolci* N mn., *kal-ceta* ('čarapa'), *molba*, dok je utrnut u jednini muškoga roda glagolskoga pridjeva radnoga: *pogledo, zvo, vidi, hodi, ukre*. Mnogim je čakavskim govorima uz more, štokavskim govorima bližima moru, ali i nekim nehrvatskim govorima svojstvena zamjena *m* s *n* u nastavcima i nepromjenjivim riječima, koja je ovdje redovi-

ta: *sa jelnin, naučnin, zoven, buden, s menon, sedan, osan*, dok je na dočetu leksičkoga morfema promjenjivih vrsta riječi *m* nepodložan promjeni: *dim, gruom, kum*. Na mjestu je *lj* dosljedno nastupio *j*, kao kod mnogih čakavaca, osobito na jugu: *kjuč, nevoja, blagoslivjat, zemja, poje, košuja*. Čakavsko se rasterećenje napetosti frekventno provodi, pa se čuju oblici tipa *maška, broški, jelna, olnit, polnit, olma, gospojski, poplat* i sl. Nalazi tipa *črn, črivo* dokazuju da je stari skup *čr* danas zadržan, jednako kao u većemu broju čakavskih i kajkavskih sustava, vrlo rijetko u štokavskima. Kao u povelikome broju čakavskih, kajkavskih i dijelu štokavskih govora, ovdje su brojno zastupljene ovjere s neizmijenjenim skupom *jd* u kategoriji prezenta glagola složenih s 'ići': *duojdemo, pruojdeš, izojden, nojden*. Nalazi *moreš, moremo* potvrđuju prisuće rotacizma, osobito sti svojstvene svima trima hrvatskim narječjima, ali se javljaju i oblici *možeš, možemo*.

Među morfološkim je posebnostima bitno izdvojiti sustavne kratke množine: *gromi, miši, brodi, vitri, galebi, golubi*, dakle nema proširaka *-ov-* i *-ev-*. U genitivu je množine sviju rodova čest stari nulti nastavak: *zub, don, sel, ruk, besid, duš*, ali i *-ih*: *konopih, mornorih, udicih, galetinih* ('keks'), a u muškome se rodu pojavlje i *-ov*, npr. *grihov*. Dativ, lokativ i instrumental množine muškoga i srednjega roda izjednačeni su u nastavku *-ima*: *misiecima, maštilima* ('oveći drveni sud, drveni kabao (danas i plastični)'), *lebrima, selima*. I u ženskome je rodu registrirano *kućima, špinima* ('slavina'), *ponistrima* ('prozor'), dakle s *-ima*, iako se još pokatkada može čuti i *-ami*, npr. *ženami, rukami*. Važne su čakavske upitno-odnosne zamjenice *ča, če* i *čo*, među kojima je, čini se, *če* najčešća: *sve ča ti želiš, nisi znala čo, če činiš?, ne znon če ćeš kupit*. Za značenje 'tko' dolazi *kuo*. Dosljedna je čakavska upitno-odnosna zamjenica *čihuov* u značenju 'čiji', pa odatle i likovi *svačihov, ničihov* i sl. Neodređena zamjenica koja pokriva značenje 'nešto' glasi *ništo*, a za značenje <ništa> govori se *ništa*. U zamjeničko-pridjevskoj promjeni prevagnuli su palatalni nastavci: *lipega, tustega, pokuojnega, prvega, ovega; velemu/velen, molemu/molen,*

3 Jedino su se ovdje pisali meki čakavski glasovi *ť* i *d'*, inače se u tekstu radi lakšega snalaženja bilježi (*ć*) i (*đ*).

*drugemu/drugen*. Infinitivi nisu puni, kako je to u većini čakavskih i štokavskih govora: *reć, prikrotit, ćapat* ('uhvatiti'). U 3. licu množine prezenta dominira nastavak *-du: gledodu, otvoridu, držidu, goridu*.

Leksik je bračkih idioma bogat, pa je pored leksema naslijeđenih iz praslavenskoga leksičkoga inventara, prisutna manja skupina leksema orijentalnoga postanja, ponešto germanizama itd., a obilato su potvrđeni leksemi romanske provenijencije. Osobito se treba osvrnuti na slavenski leksički fond. Tako Pučišćani rabe riječ *vlosi* ('kosa') koja se javlja u raznim fonološkim varijantama u čakavaca i kajkavaca, pa i u ponekih štokavaca. Praslavenskoga je postanja imenica *kus* ('komad') koja se često rabi, npr. *doj mi kus kruha!* Neki štokavci i brojni čakavci govore riječ *pot* ('znoj'), a tako se kaže i u Pučišćima. Govori se imenica *ogonj* ('oganj, vatra'), koja u različitim fonološkim varijantama živi među čakavcima, a poznaju je i kajkavci i neki štokavci. Vrijedno je spomenuti i leksem *muka* koji pokriva značenje 'brašno'. Ovjeren je stari leksem *žejud* ('plod česmine, žir, željud'), a isti je u raznim varijantama raširen u brojnim čakavskim, ali i u nekim štokavskim govorima. Imenica se *godišće* sreće među čakavcima i štokavcima ikavcima, pa i u Pučišćima frekventno čujemo *godišće*. Ovaj govor poznaje praslavensku riječ *tovor* u značenju 'magarac', kao i mnogi drugi čakavci. Govori se imenica *besida* koja nastupa u značenju 'riječ, besjeda', kako je to u nizu čakavskih govora, dakako, pored *beseda*. Značenje 'gornji dio korijena stabla, donji dio debla' pokriva imenica *hrieb*. Na slavenskome jugu nije neobična riječ *dažd* ili drukčije, a ista se nalazi i u pučiškome u liku *dož*. Interesantan je arhaizam *plesno* ('donja strana stopala, taban'). Govor Pučišća ne zazire ni od ponekoga germanizma, npr. *škodit*, hungarizma kao *betieg* ('mana, nedostatak (tjelesni ili duševni)') ili orijentalizma tipa *mahrma, pazor, zanot*. Kako se očekuje, najveći je broj leksema romanskoga postanja, pa će se izdvojiti poneki osobitiji: *peškarija* ('ri-

barnica'), *mantenjuta* ('ljubavnica'), *vož* ('limenka'), *murga* ('mutež od ulja na dnu suda, uljni talog'), španćiera ('muški šešir'), *šjalpeta* ('kravata'), *dinjuož* ('ljubazan, uljudan, pristupačan'), *divertimenat* ('zabava, provod'), *pištula* ('poslanica'), *kaštigat* ('kazniti'), *ciera* ('boja lica, izgled lica'), *permeš* ('dozvola, dopuštenje'), *lavel* ('sudoper (ob. kameni)'), *pandil* ('suknja'), *kantunol* ('noćni ormarić'), *verdura* ('povrće'), *apunto* ('točno, upravo'), *kavadur* ('radnik u kamenolomu'), *šetemona* ('tjedan'), *perikul* ('opasnost'), *intimela* ('jastučnica'), *braculet* ('narukvica'), *piergul* ('balkon').

## Zaključak

Prirodni čimbenici poput prometne izoliranosti, ograničenosti resursa, veće ili manje ovisnosti o kopnu čine život otočana, promatrano u povijesnome i u suvremenome kontekstu, teškim. Kao odgovor na datosti života na otoku mnogi su otočani za poboljšanje vlastita položaja i svojih obitelji pribjegavali migracijama. Stanovnici su Pučišća dijelili sudbinu ostalih Bračana i uopće stanovnika otoka te su iseljavali pod silnicama ekonomskih, društvenih i političkih zbivanja u obje Amerike, europske zemlje te veća obalna i kopnena središta. Bavljenje je kamenarstvom i klesarstvom u Pučišćima umanjilo masovnost iseljavanja koju su neka druga bračka naselja iskusila te je njegovo stanovništvo imalo bolju demografsku strukturu od drugih bračkih naselja. Kontinuitet u naseljenosti je bitan u očuvanju lokalne kulture i društvenih vrijednosti. Materijalnoj svjedoči graditeljska baština nastala na dugoj tradiciji klesarskoga umijeća kao važna prepoznatljivost ovoga mjesta i njegovih stanovnika. Nematerijalnoj ponajbolje svjedoči lokalni govor sa svim svojim odlikama. Mjesni je govor Pučišća i danas, u vremenu jakih jezičnih i nejezičnih utjecaja, dobro sačuvao čakavske značajke koje su snažan simbolički resurs za mještane.



## Literatura

- Antić, Ljubomir (1988). Osnovne značajke hrvatskog iseljništva u španjolskoj Južnoj Americi do Prvog svjetskog rata. *Migracijske i etničke teme* 4/4: 413–437.
- Baldacchino, Godfrey (2005). Islands: Objects of Representation. *Geografiska Annaler* 87B(4): 247–251.
- Bara, Mario (2013). Povratne umirovljeničke migracije na hrvatskim otocima. *Migracijske i etničke teme* 29/2: 201–224.
- Dean, Duško (2004). *O ljudima moga otoka*. Zagreb: Institut za migracije i narodnosti.
- Derado, Klement; Čizmić, Ivan (1982). Iseljenici otoka Brača. *Brački zbornik* 13. Zagreb: SIZ za kulturu općine Brač.
- Fabjanović, Đuro (1990). Demografska preobrazba otoka Brača. *Sociologija sela* 28: 101–117.
- Fabjanović, Đuro (1991). Promjene u dinamici i strukturi stanovništva otoka Brača. *Hrvatski geografski glasnik* 53/1: 75–93.
- Galović, Filip (2021). Leksik govora Sumartina na otoku Braču. U: *Od Pavlimira do riči šokačke. Zbornik Ljiljane Kolenić*, 147–164. Ur. Ćurak, Silvija; Blažević Krezić, Vera. Osijek: Sveučilište Josipa Jurja Strossmayera u Osijeku, Filozofski fakultet.
- Galović, Filip (2019). O govoru Dugoga Rata pored Omiša. *Fluminensia* 31/2: 87–104.
- Galović, Filip (2017). Fonološki sustav pražničkoga govora. *Fluminensia* 29/2: 91–109.
- Galović, Filip (2014). Govor Donjega Humca. *Jezikoslovlje* 15/2–3: 231–267.
- Galović, Filip (2013). Jezične osobitosti mjesnoga govora Ložišća na otoku Braču. *Fluminensia* 25/1: 181–198.
- Kovačić, Slavko (1984). Povaljska listina i Povaljski prag. *Crkva u svijetu* 19/4: 407–412.
- Kovačić, Vanja (1999). Ranokršćanska crkva u Stipanskoj luci kod Pučišća. *Prilozi povijesti umjetnosti u Dalmaciji* 38/1: 89–105.
- Lajić, Ivan; Mišetić, Roko (2005). Fertilitet, natalitet i ukupno kretanje stanovništva otoka u razdoblju između 1981. i 2001. godine. U: *Stanovništvo Hrvatske – Dosadašnji razvoj i perspektive*, 211–226. Ur. Živić, Dražen; Pokos, Nenad; Mišetić, Anka. Zagreb: Institut društvenih znanosti Ivo Pilar.
- Lajić, Ivan; Mišetić, Roko (2013). Demografske promjene na hrvatskim otocima na početku 21. stoljeća. *Migracijske i etničke teme* 29/2: 169–199.
- Lajić, Ivan; Podgorelec, Sonja; Babić, Dragutin (2001). *Otoci – ostati ili otići?: studija o dnevnoj cirkulaciji sa šibenskih otoka*. Zagreb: Institut za migracije i narodnosti.
- Marshall, Joan (1999). Insiders and Outsiders: The Role of Insularity, Migration and Modernity on Grand Man, New Brunswick. U: *Small worlds, global lives: islands and migration*, 95–113. Ur. King, Russell; Connell, John. London – New York: Pinter.
- Mišetić, Roko (2006). Neka sociodemografska obilježja stanovništva obalnih naselja. *Društvena istraživanja* 15/1–2: 97–114.
- Mladineo Mika, Hania (2019). Pučišća u starom austrijskom katastru. *Kulturna baština* 45: 119–172.
- Nakićen, Jelena; Čuka, Anica (2016). Demografski razvoj otoka Brača i sklonost otočana iseljavanju. *Migracijske i etničke teme* 32/3: 319–351.
- Podgorelec, Sonja (2010). Migracija kao sudbina: hrvatski otoci i starenje stanovništva. U: *Migracije i regionalni razvoj Hrvatske*, 141–162. Ur. Lajić, Ivan. Zagreb: Institut za migracije i narodnosti.

Podgorelec, Sonja; Klempić Bogadi, Sanja (2013). *Gradovi potopili škoje: promjene u malim otočnim zajednicama*. Zagreb: Institut za migracije i narodnosti.

Simmel, George (1997). The sociology of space. U: *Simmel on Culture*, 137–169. Ur. Frisby, David; Featherstone, Mike. London: Sage.

Šimunović, Ivo (1994). Otoci u svjetlu socio-ekonomskih kretanja. *Društvena istraživanja* 3/4–5): 451–466.

Šimunović, Petar (2009). *Rječnik bračkih čakavskih govora*. Zagreb: Golden marketing – Tehnička knjiga.

Vidović, Domagoj (2010). Obiteljski nadimci u Pučišćima na otoku Braču. *Rasprave: Časopis Instituta za hrvatski jezik i jezikoslovlje* 36/2: 345–367.

Vidović, Domagoj (2019). Pučiški toponimi. U: *U početku bijaše ime – tragovima onomastičkih istraživanja Petra Šimunovića*, 39–57. Ur. Marasović-Alujević, Marina; Marić, Antonela. Split: Filozofski fakultet Sveučilišta u Splitu.

Vlahović, Tonči; Plastić, Tamara (2017). Klesarska škola Pučišća jučer i danas, a sutra?. *Klesarstvo i graditeljstvo* 27/1–2: 3–13.

Vrsalović, Dasen (1968). *Brački zbornik 6: Povijest otoka Brača*. Supetar: Skupština općine Brač.

Slika 1. Kretanje broja stanovnika naselja Pučišća i otoka Brača u razdoblju 1857. – 2011.

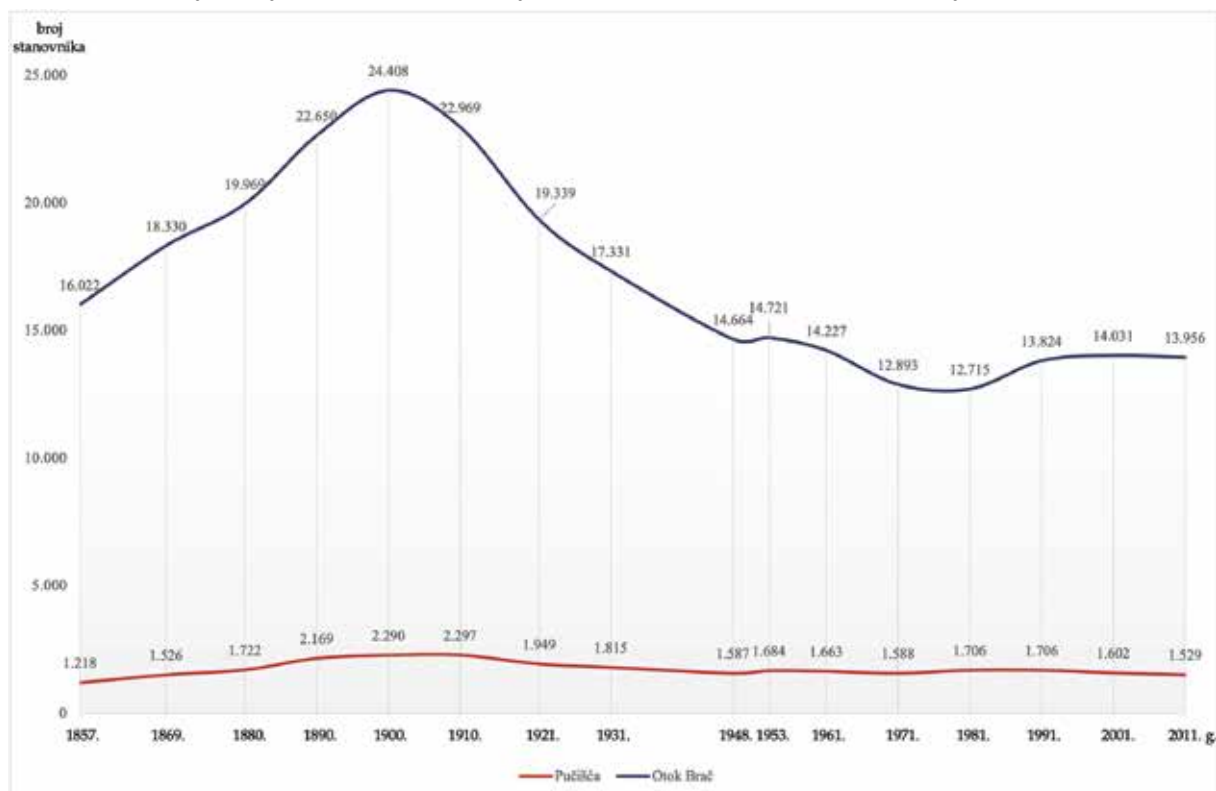

Izvor:

[https://www.dzs.hr/PXWeb/Selection.aspx?layout=&px\\_tableid=Tabela4\\_17.px&px\\_path=Naselja%20i%20stanovništvo%20Republike%20Hrvatske\\_\\_Stanovništvo\\_\\_Naselja&px\\_language=hr&px\\_db=Naselja%20i%20stanovništvo%20Republike%20Hrvatske&rxid=fc9d580f-2229-4982-a72c-cdd3e96307d3](https://www.dzs.hr/PXWeb/Selection.aspx?layout=&px_tableid=Tabela4_17.px&px_path=Naselja%20i%20stanovništvo%20Republike%20Hrvatske__Stanovništvo__Naselja&px_language=hr&px_db=Naselja%20i%20stanovništvo%20Republike%20Hrvatske&rxid=fc9d580f-2229-4982-a72c-cdd3e96307d3) (pristupljeno 28. 10. 2021.);

[https://www.dzs.hr/Hrv/censuses/census2011/results/xls/Nas\\_01\\_HR.xls](https://www.dzs.hr/Hrv/censuses/census2011/results/xls/Nas_01_HR.xls) (pristupljeno 28. 10. 2021.)

Napomena: Iskazani broj stanovnika naselja Pučišća za 1921. godinu dobiven je na način da je evidentirani broj stanovnika (3068) umanjeno za linearnom interpolacijom procijenjeni broj stanovnika naselja Gornji Humac i Pražnice čije je stanovništvo u tom popisu bilo pribrojano stanovništvu Pučišća.

Slika 2. Dobno-polne piramide stanovništva Pučišća i otoka Brača 1961. i 2011. godine

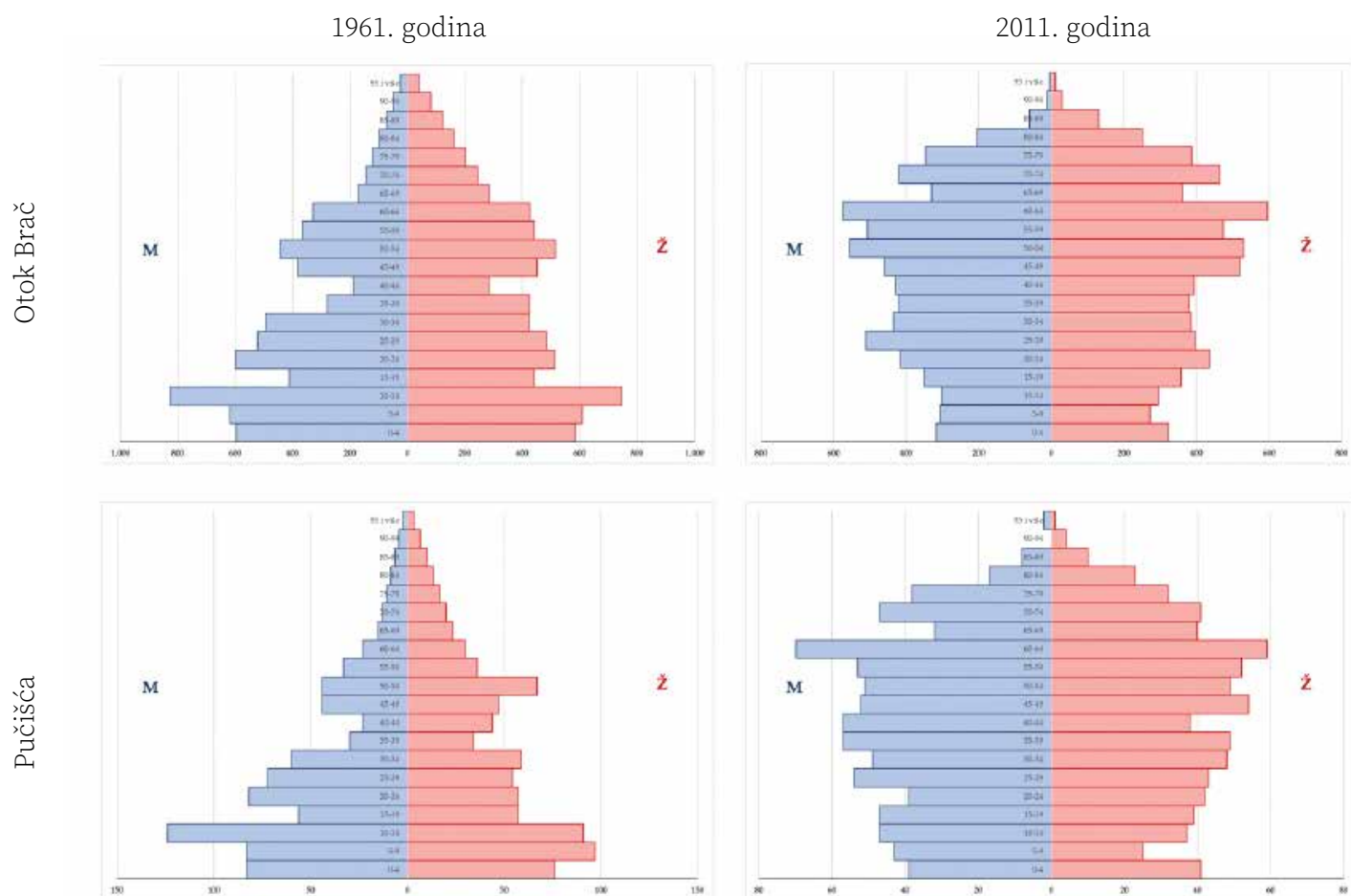

Izvor:

Popis stanovništva 1961., knjiga XI, Pol i starost, rezultati za naselja, DZS, Beograd, 1965.;

[https://www.dzs.hr/Hrv/censuses/census2011/results/xls/Nas\\_01\\_HR.xls](https://www.dzs.hr/Hrv/censuses/census2011/results/xls/Nas_01_HR.xls) (pristupljeno 28. 10. 2021.)

## Inhabitants of Pučišća in the light of demographic movement, language, tradition and culture

In the introduction, the author gives an overview of the basic data about Pučišća, its name, position and the continuity of the population. Historical and present demographic movement of the inhabitants are further conditioned by its position on the island of Brač. The second part of the article deals with the demographic indicators which show population movement in Pučišća in the period between 1857 and 2011. The third part of the article is dedicated to Pučišća as an island settlement, the specific identity of its inhabitants. It also deals with the local dialect as the element by which it is recognized. In the final part the author presents the main language characteristics of the local dialect in Pučišća.

**Key words:** The Island of Brač, Pučišća, Inhabitants, Identity, Local dialect, Tradition, Culture.

# Povezanost vjere i kazališta u Staroj Grčkoj ili od jarčeve krvi na žrtveniku do katarze kao pomirenja s bogovima

SANJA NIKČEVIĆ

Akademija za umjetnost i kulturu u Osijeku

Osijek, Hrvatska

Svakom povjesničaru kazališta dostupni su isti grčki, rimski i srednjovjekovni izvori, zapisi filozofa, povjesničara ili putopisaca, materijalni dokaz (vaze, mozaici, reljefi, skulpture ali i arheoloških nalaza i građevina) i sama umjetnička djela (epova, pjesama, drama) koji dokazuju svete korijene kazališta u Staroj Grčkoj (iz Dionizijevog rituala) i njegovu pripadnost svetome (prostorom i vremenom odvijanja, temama kojima se bavi, značenjem za publiku/društvo). Od kraja II. svjetskog rata vladavina sekularističkog (ateističkog) svjetonazora u Europi utjecala je na promjenu teorijske opcije u tumačenju starogrčkog kazališta. Zadnjih sedamdesetak godina sustavno se nameće drugačije tumačenje i starogrčkog društva (društvo se prikazuje kao nereligiozno a mitologija kao skup priča o personificiranim prirodnim pojavama) i njegovog kazališta (hvali ga se za navodnu subverzivnost prema društvu a negira se njegova afirmacija vjere i društva, negiraju se njegovi sveti korijeni te reinterpreteraju likovi do te mjere da se njihova hamartia ili zanemaruje ili pretvara u vrlinu). Zato je vrlo važno ponovno pokazati kakav je doista bio odnos vjere i kazališta u Staroj Grčkoj.

**Ključne riječi:** starogrčko kazalište, tragedija, vjera/mitologija, svjetonazor.

Europsko kazalište<sup>1</sup> glavne struje<sup>2</sup> dva je puta kretalo iz onog najsvetijeg u društvu i to u dvije temeljne epohe europske kulture.<sup>3</sup> U Staroj Grčkoj kazalište je

nastalo unutar rituala posvećenog bogu Dionizu, cijelo se vrijeme odigravalo unutar svetog okruženja jer su tragedije bile dramatizacije priča grčke mitologije. Na-

- 1 Teze iznesene u uvodu ovog teksta objavljene su u nekim mojim prijašnjim radovima, a analiza je zaokružena u upravo izašloj knjizi: Nikčević, Sanja *Istina i laži o kanonu ili kako smo zbog svjetonazora izgubili pravo na lijepo/dobro/sveto u umjetnosti*, Citadela libri, Zagreb, 2021., str. 27-97. U njoj je dokazan odnos između umjetničkog kanona i svjetonazora, a detaljno su analizirane hijerarhije vrijednosti kršćanskog i sekularističkog svjetonazora i njihov utjecaj na umjetnost.
- 2 Kazalište glavne struje je društveno važno kazalište, priznato kao vrijedno i financirano javnim novcem ili novcem zajednice, dok je s druge strane tzv. rubno kazalište koje se uglavnom financira privatnim novcem. Ta podjela postoji od antike gdje Aristotel dijeli kazalište na „uzvišeno“ (ritualno kazalište glavne struje) i „ništavno“ (putujući glumci zabavljači po trgovima i dvorovima), a kasnije je ta podjela u umjetnosti bila „visoko“ / „nisko“, „ozbiljno“ / „zabavno“, „vrijedno“ / „trivijalno“, itd. Vidi u: Solar, Milivoj *Teorija književnosti*, Školska knjiga, Zagreb, 1977., str. 126.; Solar, Milivoj *Povijest svjetske književnosti*, Golden marketing, Zagreb, 2003., str. 151, Sanja Nikčević *Istina i laži o kanonu ili kako smo zbog svjetonazora izgubili pravo na lijepo/dobro/sveto u umjetnosti* koja izlazi ove godine u izdavačkoj kući Citadela libri, Zagreb, 2021., str. 33.
- 3 Europska kultura pripada jednom prostoru (kontinentu Europe i sjeverne Amerike) i vremenu (od antike do danas) koje funkcionira kao cjelina. U tom su prostoru i vremenu zajednička znanja, ideje, svjetonazor i njegova hijerarhija vrijednosti i umjetnost, tzv. velike umjetničke epohe kao i umjetnički kanon. Različiti su politika, ekonomija i jezici (iako uvijek postoji jedan dominantni jezik komunikacije na tom prostoru od grčkog, preko latinskog koji je to bio većinu vremena do današnjeg engleskog). Vidi u: Sanja Nikčević *Istina i laži o kanonu ili kako smo zbog svjetonazora izgubili pravo na lijepo/dobro/sveto u umjetnosti* koja izlazi ove godine u izdavačkoj kući Citadela libri, Zagreb, 2012., str. 30.

kon što su se zaboravile traume rimskog kazališta (koje je bilo blasfemično za Grke a kamoli za kršćane koje su još i ubijali u arenama gdje su se odigravale i kazališne predstave) u srednjem vijeku kazalište se *rodilo iznova po drugi put*<sup>4</sup> iz onog najsvetijeg u europskom društvu – kršćanskog obreda liturgije /mise/ kao spomena Kristove žrtve a predstavljalo je kršćanski i biblijski nauk.

U obje epohe kazalište glavne struje prenosilo je svete istine vjere svog društva, govorilo o onom najvažnijem u društvu (potvrđivalo vlastiti svjetonazor i njegovu hijerarhiju vrijednosti) i podučavalo ljude kako živjeti. Kazalište glavne struje u te je dvije epohe (antika i srednji vijek) bilo ne samo životno važno jer je umjetnost *služila za spoznaju dobra i zla*,<sup>5</sup> nego doslovno sveto i to punih petnaest stoljeća. Nakon srednjeg vijeka, kazalište je još deset stoljeća afirmiralo temeljne vrijednosti kršćanskog društva sve do pobjede sekularističkog svjetonazora nakon II. svj. rata.<sup>6</sup>

Iako su oba sveta početka poznata većini teoretičara koji se bave poviješću kazališta, suvremena teorija činjenice zadnjih sedamdesetak godina prikazuje u drugačijem svjetlu. Slijedeći vladajući sekularistički svjetonazor koji priznaje samo kritiku društva (a naročito kritiku kao ciljano rušenje kršćanske hijerarhije vrijednosti) suvremena teorija epohe afirmativne prema vladajućem kršćanskom svjetonazoru negira i podcjenjuje ili ih reinterpreтира. Tako se srednjovjekovno kazalište negira i prezire kao „puka crkvena propaganda bez ikakve umjetničke vrijednosti“ iako se radilo o bogatoj kazališnoj djelatnosti i dramskoj literaturi koja je ne samo kazališno nego i literarno vrijedna i živa do dana današnjeg.<sup>7</sup>

Najbolji dokaz da naše sadašnje vrednovanje umjetničkog kanona i prošlih epoha nije vječno i objektivno, a nije ni odraz imanentnih vrijednosti (kako se obično prikazuje) nego posljedica vladavine sekularističkog svjetonazora je – antika, odnosno Stara Grčka (antička Grčka ili Helada). Ne možemo je ni zanimati ili prezreti jer je početak naše kulture i uzor oponašateljskim epohama koje danas veličamo (renesansa, klasicizam), ali ima previše „neprikladnih“ elemenata. Stara Grčka je izrazito religiozna epoha, a tragedije su afirmacija njihove vjere. Tragedije pokazuju primjere negativnih junaka na sceni kao pouku i afirmiraju vrijednosti društva koje ne odgovaraju novom svjetonazoru: sklad, umjerenost ali i dužnost odnosno odgovornost prema svojoj poziciji u društvu te poslušnost autoritetima a napose bogovima.

### Reinterpretacija antike ili kako je vjera u bogove postala priča za malu djecu

Zato se antika, a naročito Stara Grčka reinterpreтира i to na dvije razine: jedna je tumačenje društva a druga kazališta.

Društvo Stare Grčke (a naročito Atene 5. st. pr. Kr. koje nam je ušlo u svijest kao paradigma tog vremena i prostora) se prikazuje kao *demokratsko, okrenuto prirodi i običnom čovjeku*<sup>8</sup> (iako je to bilo vrijeme robovlasništva, žene i djeca su bila doslovno očevo privatno vlasništvo kao predmeti, o ksenofobiji da ne govorimo, a postojala je segregacija prema materijalnom statusu). Umanjuje se važnost vjere u društvu

4 *Dramska književnost kao naročiti književni rod za dvije i pol hiljade godina svoga opstanka upravo se dva puta potpuno iznova rodila!* Fancev, Franjo „Hrvatska crkvena prikazanja“, Narodna starina 29/1932., str. 143.

5 KANON. *Hrvatska enciklopedija, mrežno izdanje*. Leksikografski zavod Miroslav Krleža, 2020. <http://www.enciklopedija.hr/Natuknica.aspx?ID=30217>. Pristupljeno 29.01.2021.

6 Vidi: Nikčević, Sanja “Religiozne teme u hrvatskom kazalištu/drami od 1945.-1989. ili kako su rubovi očuvali svjetlo” *Kroatologija*, 1/2019., str. 111-166.

7 Kao dokaz da su prikazanja i danas dramski živa, izdavačka kuća Citadela libri objavila je dvije knjige odličnih suvremenih prikazanja: Kupareo, Rajmund *Prebivao je među nama. Tri suvremena prikazanja o jednom davnom događaju*, Citadela libri, Zagreb, 2019. i Peričić, Denis *Ima jena vekša sila*, Netopir i Pekel na zemli, *dva suvremena kajkavska mirakula*, Citadela libri, Zagreb, 2019.

8 Sironić, Milivoj “Grčka književnost. Klasično razdoblje“ u: *Povijest svjetske književnosti knjiga 2*, Mladost, Zagreb, 1977., str. 7-187.



pa se stalno govori kako su stari Grci bili mudri i pametni, „kritički prema bogovima i vlastitom društvu“ do te mjere da se tvrdi da je *misticizam bio ograničen*<sup>9</sup> i da uopće nisu vjerovali svojim mitovima jer *Grčka je mitologija inače slabo povezana s religijom, predstavlja samo jedan pučki književni žanr*.<sup>10</sup> Dakle, mitologija se ne smatra vjerom nego se tumači kao literatura, *priče o bogovima*,<sup>11</sup> izmišljene *personifikacije prirodnih sila koje ljudi u to vrijeme nisu razumjeli...* i koje su *stvorili prema vlastitoj slici*.<sup>12</sup> Zanimljivo je da vjera određivala svaki aspekt života žitelja Stare Grčke.

U odnosu prema kazalištu suvremena teorija naziva grčko kazalište ritualnim a ne svetim, umanjuje ili prešućuje njegovu povezanost s vjerom i pripadnost svetome. Marksistički sociolozi pokušali su negirati i sam ritualni početak kazališta,<sup>13</sup> što danas do kraja provode suvremeni teoretičari performativnih teorija koji tvrde da je kazalište proisteklo iz performativnosti prirodnih pojava: leta ptica ili igre svjetla u udaru munje.<sup>14</sup> U tumačenju tragedija stalno se ističe *kritika i distanca od mita*,<sup>15</sup> do te mjere da će Paduano reći: *Zajedno s nedodirljivošću obreda kazalište odbacuje i njegov ideološki korelat – nedodirljivost vjerovanja*.<sup>16</sup> Neprestano se spominje da je bilo i tragedija o suvremenim temama iako su od gotovo dvijetisuće novonapisanih tragedija samo tri imale suvremenu temu od čega su

dvije cenzurirane i zabranjene, a njihov pisac Frinik kažnjen. Prešućuje se da su tragedije pisali najugledniji i najmoćniji ljudi tog društva a trenutnačini vladar Atene birao tko će nastupiti na igrama, kao i cenzura i zabrana jer nam se to kosi sa slikom demokratske Atene koju želimo dobiti.

### Reinterpretacija tragedije ili kako je ubojica pet ljudi postao borac za istinu

Iz ideje da je samo „kritika društva“ i „pobuna pojedinca“ vrijednost, Edipa hvalimo kao pobunjenika protiv bogova i tumačimo ga kao „borca za istinu do samog kraja i na vlastitu propast ako treba“, kao osobu koja *izgara zbog plamene strasti traženja istine*.<sup>17</sup> Zanimljivo je da mu u drugoj sceni Sofoklove drame<sup>18</sup> prorok Tiresija kaže da je on ubojica. Edip tijekom cijele drame pokušava pobiti tu istinu iako zna da je u blizini grada ubio (doslovno zatukao batinom) pet ljudi od kojih je jedan bio ugledan starac. Teoretičari (a onda i umjetnici koji tekst postavljaju na scenu) Edipovu tragičnu krivnju (*hamartiu*) umanjuju ili niječu neprestano naglašavajući njegovu nevinost jer „nije znao da je ubio oca“,<sup>19</sup> a njegovu manu (*hybris* ili oholost, pobunu protiv bogova) tu-

9 *Helenski politeizam (...)* obilježava *izraziti antropomorfizam božanstava koji podrazumijeva istančanu (i antropocentričnu) razinu obrade ideje o natčovjeku i samim time ograničenost misticizma, nedostatak organiziranog klera u kaste – budući su svećenici i svećenice samo kulturni izaslanici a ne čuvari pravovjerja (...)*. Durando, Furio *Drevna Grčka*, Mozaik knjiga, Zagreb, 1999., str. 80.

10 Veyne, Paul *Les Grecs ont-ils cru à leurs mythes?/Jesu li Grci vjerovali svojim mitovima?/*, Des Travaux, Seuil, Paris, 1983. Citirano prema: Veyne, Paul „Mnogostrukost i analogičnost svjetova istine“, *Gordogan* 20-21/1986., str. 137.

11 Ključna knjiga za recepciju antičke vjere kao „zbirke izmišljenih priča“ je Schwab, Gustav *Najljepše priče klasične starine*, GZH, Zagreb, 1985.

12 Zamarovsky, Vojtech *Grčko čudo*, Školska knjiga, Zagreb, 1974., str. 202.

13 Nakon što u uvodu citira Marxa sociolog Jean Divignau će reći: *jedna od tri najgore stvari u suvremenoj teatrologiji je ta opsjednutost religijskim porijeklo*. Divinjo, Žan (Divignau, Jean) *Sociologija pozorišta*, BIGZ, Beograd, 1978., str. 37, 325 i dr. Isto tvrdi i Zamarovsky koji također citira Marxa u uvodu knjige a zatim kaže da je *tvrdnja o ritualnom porijeklu grčke tragedije očito i savršeno prevladana*. Zamarovsky, Vojtech *Grčko čudo*, Školska knjiga, Zagreb, 1974., str. 314.

14 Vidi: Lukić, Darko *Kazalište u svom okruženju*, Leykam, Zagreb, 2010.

15 Lesky, Albin *Povijest grčke književnosti*, Golden marketing, Zagreb, 2001., str. 232.

16 Paduano, Guido *Antičko pozorište*, ArsClio, Beograd, 2011., str. 13.

17 Lesky, Albin *Povijest grčke književnosti*, Golden marketing, Zagreb, 2001., str. 287.

18 Sofoklo *Kralj Edip/Antigona*, SysPrint, Zagreb, 2000.

19 *Sofoklo zna da nisu samo krivci nesretni nego i nevini kao Edip*. Crnojević Carić, Dubravka *O kazalištu i drami tijekom stoljeća*, Alfa, Zagreb, 2014., str. 53. ili *Gotovo nikad u povijesti književnosti neće biti dramatičnije izvedena priča o čovjeku koji je bio kažnjen prije nego je počinio djelo ili barem prije nego li je doznao da ga je počinio*. Novak, Slobodan *Prosperov Knjiga o teatru*, AGM, Zagreb, 2014., str. 19.

mače kao nemogućnost izbjegavanja „sudbe klete“. Njegova se tragička greška poništava njegovom *etičnosti*<sup>20</sup> njegove potrebe i potrage za istinom. Sva ta tumačenja zanemaruju da je Edip hladnokrvno ubio pet ljudi na cesti, krenuo tražiti ubojicu Laja (istinu) nakon što mu je grad napala kuga, i cijelu dramu tu istinu (vlastitu krivicu) nijekao. Kor kao glasnogovornik pisca i afirmacije društva u dramu ukazuje na Edipove mane (oholost kao pobunu protiv bogova, naglost u donošenju odluka, prijekost karaktera) i neprestano ističe važnost poslušnosti bogovima. Na kraju kor potvrđuje opravdanost Edipove kazne i izražava zadovoljstvo što je tom kaznom gradu vraćen mir. Zato se danas kor - i u teorijskim analizama i u kazališnim postavljanjima - najčešće izbacuje jer se ne uklapa u vrijednosni kanon. Micanjem kora u tragediji umanjujemo afirmaciju društva i vjere a pojačavamo kritički stav koji tražimo.

### Hipoteza:

Dakle, iako su svakom povjesničaru kazališta dostupni isti grčki, rimski i srednjovjekovni<sup>21</sup> izvori, zapisi filozofa, povjesničara ili putopisaca, materijalni dokaz (vaze, mozaici, reljefi, skulpture ali i arheoloških nalaza i građevina) i sama umjetnička djela (epova, pjesama, drama) koji dokazuju svete korijene kazališta u Staroj Grčkoj i njegovu pripadnost svetome, vladavina sekularističkog (ateističkog) svjetonazora u Europi utjecala je na promjenu teorijske opcije u tumačenju

starogrčkog antičkog kazališta. Zadnjih sedamdesetak godina sustavno se nameće drugačije tumačenje i starogrčkog društva (društvo se prikazuje kao nereligiozno a mitologija kao skup priča o personificiranim prirodnim pojavama) i njegovog kazališta (kazalište se smatra kritikom društva do te mjere da se negira i njegova afirmacija vjere i društva pa čak i njegovi sveti korijeni). Zato je važno ponovno pokazati kakav je doista bio odnos vjere i kazališta u Staroj Grčkoj.<sup>22</sup>

### Stara Grčka ili privatno, hramsko i javno štovanje bogova

U Staroj Grčkoj je vjera određivala svaki aspekt ljudskog djelovanja ne samo zato što su sva bila u nadležnosti određenog boga, nego se u to vrijeme za svaku ljudsku djelatnost tražila uputa bogova odnosno doslovno sve se moralo izmoliti od bogova a onda im se i zahvaliti na izmoljenom: od izlaska sunca, do osnivanja gradova ili započinjanja ratnih pohoda. Zato ne čudi da se s bogovima komuniciralo (direktno ili uz pomoć proroka a bilo je čak 18 službenih proročišta!), a žrtve<sup>23</sup> i obredi su bili uobičajen način komunikacije s bogovima. Stara Grčka svoje brojne bogove je iznimno štivala i to privatnim, hramskim i javnim obredima.<sup>24</sup>

U kućama u Staroj Grčkoj uobičajena su bila kućna svetišta, a imali su nebrojeno mnogo hramova u

20 Eduard Miler, redatelj Sofoklovog *Kralja Edipa* na Dubrovačkim ljetnim igrama 2011. će reći: *Fascinantno u tekstu nije to što je Edip učinio, nego način na koji reagira na sudbinu. Fascinantna je cijena koju sam postavlja i plaća na kraju. On je perfekcionista koji ima visoke moralne i etičke standarde. Nažalost, u današnje su vrijeme takvi pojedinci prava rijetkost. Tko danas preuzima odgovornost za bilo što?* Jelača, Petra „Pitanje odgovornosti jedno je od najaktualnijih pitanja našeg vremena“, razgovor sa redateljem Eduardom Milerom i dramaturginjom Žaninom Mirčevskom. U: *Sofoklo Kralj Edip*, Dubrovačke ljetne igre, 2011., programska knjižica, str. 9.

21 *Suda*, bizantski enciklopedijski rječnik iz 10. st., njihova enciklopedija znanja koja je najbolji dokaz kontinuiteta antičke i srednjovjekovne kulture. <https://www.enciklopedija.hr/Natuknica.aspx?ID=58616>

22 Veza između kazališta i vjere nije samo europski fenomen jer i druge civilizacije imaju sveto porijeklo kazališta i svete teme u kazalištu, od kineske opere preko japanskog NO teatra do indijskog kazališta kao „pjesništva koje se gleda“ itd.

23 Žrtvovali su se najčešće krvne žrtve i to životinje, a ponekad su bogovi tražili i ljudsku krv, npr. nečije dijete kao u slučaju Trojanskog rata. Agamemnon je pred cijelom grčkom vojskom dopustio da mu svećenik na žrtveniku zakolje kćer Ifigeniju da bi udovoljio zahtjevu boginje Artemide. Smrt Agamemnonove kćeri bio je izričit Artemidin uvjet da vjetrovi omoguće plovidbu brodovima koji su krenuli na Troju. Dakle, Agamemnon je ubio kćer ne radi pobjede nad Trojom, nego da bi dobio vjetar za plovidbu!

24 Taj način slavljenja bogova u javnim, hramskim i privatnim svetištima ostao je identičan i u Rimu. Vidi u: Marin, Emilio „O identifikaciji i sistematizaciji antičke arhitekture“, *Latina et Graeca* 1/1973., str. 28-40.

kojima su svećenici obavljali obrede. Antički hram je bio vrlo malen (zvali su ga i „kuća boga“, odnosno njegova kipa) i u njemu se mogao odvijati samo obred u kojem su sudjelovali svećenici, pa je pored hramova bio izgrađen vanjski žrtvenik (*timel*) za velike javne obrede na kojima su prisustvovali brojni vjernici. Na žrtveniku je svećenik prinosiso krvnu žrtvu (klaao životinje, a ponekad i ljude, kako je to vidljivo iz Agamamnonove priče). Oko žrtvenika se plesalo i pjevalo u čast boga, zato se prostor oko žrtvenika i zove *orchestra* što doslovno znači „prostor u kojem se pleše“. Budući da je u ritualu važno sudjelovanje ne samo onih koji izvode nego i onih koji gledaju, bilo je važno da svi dobro vide pa su oko žrtvenika izgrađena velika amfiteatralna gledališta. U sklopu rituala se nije samo pjevalo i plesalo nego se u tome i takmičilo. Također su se često organizirala i sportska natjecanja pa su uz hramove gradili i stadione. Taj kulturni i sportski program rituala zvali su svečanosti ili igre ali su i dalje bili dio rituala: imali su uzvišeni karakter, za njih su važila ista pravila kao i za sam obred i uvijek su bile posvećene bogu uz čiji su hram održavane. Svečanosti su bile uobičajen način štovanja bogova jer je svaki grad u Grčkoj imao uz hramove i amfiteatre i stadione, a bilo je nekoliko vrlo popularnih svegrčkih igara od kojih su najpoznatije Olimpijske i Nemejske, posvećene Zeusu, Ptijske, posvećene Apolonu, Istamske posvećene Posejdonu, itd. Na njih su svoje sudionike i gledatelje slali gradovi iz cijele Grčke.

### Kazalište ulazi u sveto ili prvo jarčeva krv na žrtveniku a onda ćemo glumiti

Sama Atena je imala petnaestak svečanosti (igara) ili javnih rituala posvećenih bogovima tijekom kojih su se odvijala razna umjetnička ili sportska natjecanja. Aristotel je zapisao da je kazališne glavne struje

nastalo unutar Velikih Dionizija,<sup>25</sup> rituala posvećenog bogu Dionizu kojima se slavio dolazak proljeća u Atenu (ožujak – travanj). Velike Dionizije su se odvijale u amfiteatru koji je pripadao Odeonu, hramu boga Dioniza izgrađena podno Akropole i Atenina hrama. Te su igre bile jedan od najznačajnijih događaja ne samo Atene nego i Grčke, naročito nakon što je Atena postala predsjednica Delfijskog saveza sa nekoliko stotina članica grčkih gradova jer se iskazala u borbi protiv Perzijanaca.

U svečanom se programu 10 korova iz cijele Grčke (5 dječaćkih i 5 odraslih, a u svakom po 50 članova) takmičilo u recitiranju ditiramba. To su bile pohvalne pjesme bogu Dionizu, neka vrsta antičkih psalama koje je kor predvođen korifejom pjevao uz svirku instrumenata i plesanje. Budući da je bila riječ o obredu, svatko je govorio u svoje ime. Pjesnik (onaj koji je ditirambe skladao) Tespis je u 6. st. pr. Kr. (534. g. pr. Kr.) prvi počeo odgovarati koru kao bog Dioniz pa ga zato smatramo prvim glumcem. To je u početku izazvalo šok jer je pjesnik predstavljao nekoga drugoga, dakle, lagao. Rimski povjesničar Plutarh zapisao je da je Solon (jedan od najpoznatijih vladara Atene) pitao Tespisa *Ne stidi li se pred tolikima onoliko lagati?*<sup>26</sup> To ne znači da Solon nikad ranije nije vidio glumca (postojali su putujući glumci koji su nastupali po trgovima i na privatnim zabavama) nego se ovo zgražanje odnosilo na laž koja je ušla u svetu Istinu, u ritual.

Da je to bio ozbiljan problem dokazuje i grčka riječ za glumca: *hypokrites*. To je isprva značilo „onaj koji odgovara“ i odnosilo se na pjesnika koji je sudjelovao u ritualu i „odgovarao“ koru i korifeju, ali je vrlo ubrzo nakon Tespisa riječ dobila i značenje „glumac“,<sup>27</sup> ali i značenje *onoga koji se pretvara i ne govori istinu*,<sup>28</sup> što je ostalo do danas. Tespis je svojim kolima putovao i predstavljao po cijeloj Grčkoj, glumljenje Boga se svidjelo ljudima i usvojeno je kao konvencija, pa se tako razvila tragedija kao dramski oblik kojim

25 Aristotel *O pjesničkom umijeću* Školska knjiga, Zagreb, 2005., str. 84.

26 Plutarh *Usporedni životopisi I*, August Cesarec, Zagreb, 1988., str. 155.

27 Tu riječ koristi Aristotel pišući o glumcima. Aristotel *O pjesničkom umijeću*, Školska knjiga, Zagreb, 2005.

28 HIPOKRIZIJA (grč.) predstavljanje, licemjerstvo; HIPOKRIT(a) - licemjer, čovjek koji se pretvara (...) dvoličnjak, pretvorica. Klaić, Bratoljub *Rječnik stranih riječi*, Nakladni zavod MH, Zagreb, 1979., str. 546.

se može afirmirati vjera što je do tada bilo rezervirano za neke druge umjetničke oblike (poezija) dok su putujući glumci i njihovi komički oblici smatrani nedostojnima toga.

Aristotel zapisuje da je tragedija dosegla svoj *prirodni oblik* u 5. st. pr. Kr.<sup>29</sup> Tek s tragedijom kazalište je službeno postalo dijelom Dionizovih igara i bilo dostojno ući u sveti ritual jer je na drugi način (dramskim sredstvima odnosno prikazivanjem radnje) govorilo o tadašnjoj vjeri (mitologiji). Tragedija je dobila sveti i društveni kontekst i postala legitimna forma visoke umjetnosti za razliku od putujućih glumaca koji su i dalje zabavljali publiku po trgovima i kućama kao rubno (što bi rekao Aristotel „ništavno“) kazalište. S vremenom je i komedija „puštena“ u svečanosti ali je bilo očito što je u toj svečanosti najvažnije. Velike Dionizije u 5. st. pr. Kr. trajale su 6 dana: dva dana su se korovi natjecali u pjevanju ditiramba, tri dana natjecale su se tragedije i jedan dan komedije.

Tragedije su se izvodile oko žrtvenika a orkestri se za potrebe scenske izvedbe kasnije dodala izdignuta scena na kojoj su glumili glumci. Dakle nisu Grci izgradili amfiteatre za kazalište (kako se stječe dojam čitajući povijesti kazališta), nego je kazalište ušlo u amfiteatre koji su bili izgrađeni za žrtvovanje i obrede. I to na posebnu scenu na kojoj su smjeli biti glumci koji nisu puno silazili u orkestru, osim da žrtvuju na žrtveniku. S druge strane kor nije smio na pozornicu, mogao je biti samo u prostoru kruga oko žrtvenika, orkestri, gdje je plesao prilikom svih obreda jer je to i nakon dolaska kazališta u obred ostao sveti prostor. Žrtvenik ili *timel* je danas tek točka u krugu u ostacima grčkih kazališta, a tada je bio središnje mjesto događanja jer su tragedije započinjale prinošenjem krvne žrtve bogu Dionizu tako da je svećenik na žrtveniku zaklao jarca i prolio njegovu krv

po žrtveniku! Na žrtvenik se često referiralo u drami ili su likovi prinosili žrtvu tijekom drame.<sup>30</sup> Dakle, kazalište je u staroj Grčkoj ušlo u ritualni prostor i ostalo dijelom svetog događanja slijedeći stroga pravila rituala.

### Pod budnim okom vrhovne vlasti ili samo najmoćniji i najbogatiji

Upravo zato što je kazalište bila vjerska stvar, nad njime je bdjela i država. Pjesnici su nove tragedije nosili arhontu, vladaru Atene, politički najmoćnijoj osobi u Ateni, koji je birao tekstove za izvođenje. Arhont bi izabrao trojicu tragičara i svaki bi dobio jedan dan da prikaže svoja djela: tragičku trilogiju i jednu satirsku igru.<sup>31</sup>

Kazalište je bilo ne samo važno nego i jako skupo. Dijelom ga je financirala država (održavanje gledališta i glumce), a funkciju današnjeg producenta tada je imao *koreg*, što doslovno znači „onaj koji organizira i financira kor“. Koreg je to činio i prije pojave tragedije organizirajući korove za pjevanje ditiramba, a s pojavom tragedije organizacija je postala kompliciranija i skuplja. Koreg je i organizirao i financirao: probe kora i glumaca, izradu kostima i maski, učitelje pjevanja, govora i plesa, svirače, plesače, scenske radnike, kao i domjenak na kraju dana... Mi danas često postavljamo na scenu grčke tragedije kao komorne predstave sa šest glumaca i bez kora, ali u Grčkoj je tragedija bila veliki glazbeno-scenski spektakl. U samoj izvedbi sudjelovalo je više od stotinu ljudi, bilo je glazbe i pjevanja kao i brojnih scenskih efekata. Za usporedbu, svaka je tragedija produkcijski bila zahtjevna kao današnji brodvejski mjuzikl. A bilo ih je devet svake godine.

29 Aristotel *O pjesničkom umijeću*, Školska knjiga, Zagreb, 2005., str. 13.

30 Sofoklo *Kralj Edip/Antigona*, SysPrint, Zagreb, 2000. Na početku drame narod prinosi žrtvu na žrtveniku, a kasnije Jokasta ide sa sluškinjama žrtvovati žrtvu ne bi li umilostivila bogove.

31 U danu komedija bilo je i četiri do pet komedija različitih pisaca, ali komedija nikad nije dostigla status odnosno važnost tragedije. Nju nisu pisali najcjenjeniji ljudi društva, a tematski se bavila suvremenim događanjima ili ironiziranjem svetih tema. Taj se odnos zadržao i u srednjem vijeku gdje su prikazanja imala status tragedija postojale su i komedije, zabavljači i karnevali kao niža umjetnost.

Kad se pribroji i organizacija komedija i ditirambskog natjecanja gdje su korovi bili posebno obučeni i koreografirani – Velike Dionizije bile su doista veliki i skupi događaji!

Budući da je arhont birao i korega, očito je bilo više kandidata, a zapisano je da su korezi bili ugledni, bogati i moćni ljudi, ili političari (naročito u usponu), ili sami pjesnici. Zašto su to radili? Bogati građani Atene imali su godišnju obvezu financirati nešto važno za svoj grad. To se zvalo *liturgija*,<sup>32</sup> a značilo je javno i dobro djelo, *služenje zajednici, ali i služenje bogovima*.<sup>33</sup> U istom financijskom rangu bilo je opremanje ratnog broda ili organiziranje kazališnih igara! Atena je doista voljela kazalište jer je, navodno, u jednom trenutku na kazalište trošila više nego na brodovlje, a bila je pomorska sila!

Dva su važna razloga zbog kojih su korezi prihvaćali trošak oko postavljanja tragedija. U Grčkoj je bilo uobičajeno učiniti nešto za bogove, npr. dati dio plijena nakon uspješnog pohoda ili organizirati igre u čast nekog boga kao molbu za sretan ishod nekog pothvata prije pohoda ili u znak zahvale nakon njega. Dakle, organizirati igre je bilo bogougodno djelo. Drugi razlog je što je to bilo i „ljudmaugodno“ djelo. Organizirati igre bila je čast kojom se stjecao ugled i slava u društvu, a slava je bila jedno od važnih vrijednosti njihovog svjetonazora. Pjesnika i korega pobjedničke trilogije ovjenčavalo se lovorovim vijencem (što su inače dobivali slavni ratnici), a imali su pravo pobjedu javno ovjekovječiti (pločom ili stupom), što su redovito činili. Natpisi uklesani u te spomenike govore koliko su bili ponosni na pobjedu i koliko je ona bila važna cijelom rodu.<sup>34</sup> Vladar Atene bi nakon igara zapisao tijek i pobjednika igara (to se

nazivalo *didaskalija*) i pohranio u riznicu zajedno s nagrađenim tekstovima tragedija. U državnu riznicu, kao najveće blago!

Na igrama su se mogle izvoditi samo novonapisane tragedije, dakle to su bile praizvedbe tekstova,<sup>35</sup> a pobjednici su igrani su po cijeloj Grčkoj u sklopu rituala posvećenih drugim bogovima. Budući da su za svako novo igranje, ili novu premijeru, tragediju morali prepisati, a i pobjednici su bili često recitirani,<sup>36</sup> ostala su nam sačuvana djela onih koji su najviše pobjeđivali.

### Sudionici ili najbolji ratnici i pristojna publika

Upravo zato što je posrijedi bio sveti čin, svi koji su sudjelovali morali su biti ugledni i časni ljudi.

Tragički pjesnici su morali biti ne samo talentirani nego i bogati, ali su morali biti i najugledniji pripadnici društva. Budući da ih je birao vladar očito su bili i politički moćni. Takva su i trojica najpoznatijih, oni koje ističe Aristotel, koji su osvojili najviše pobjeda na igrama i čije su drame došle do nas: Eshil (525. – 456. g. pr. Kr.) sa 7 drama, Sofoklo (497./494.– 406. g. pr. Kr.) sa 7 drama i Euripid (480./485. – 406. g. pr. Kr.) s 18 drama.

Eshil je potjecao iz bogate i ugledne obitelji, dva su mu brata proglašena herojima, uz njega je još četvero članova obitelji pisalo tragedije, a on sam je bio slavljn i kao ratni heroj (sudjelovao je u svim trima najslavnijim bitkama protiv Perzijanaca: i na Maratonu, i kod Salamine, i kod Plateje) i kao veliki pjesnik! Sofoklo je također potjecao iz vrlo bogate obitelji, bio je ratni heroj i visoki državnik. Bio je prvi do Perikla,

32 LITURGIJA grč. *leitourgía*, *leos* - narod, javno i *ergon* - djelo, javna služba

33 Bejaković, Predrag / Čulo, Ana „Financiranje javnih dobara i usluga u Ateni“, Političke analize, 32/2017., str. 27-31.

34 Jedan od ponosnih zapisa korega glasio je: *Pobijedilo je pleme Antiohovića, Astrid je bio koreg a Arhestrat je uvježbao kor*. Plutarh *Usporedni životopisi I*, August Cesarec, Zagreb, 1988., str. 229.

35 Praizvedba je prvo scensko izvođenje nekog dramskog teksta, a premijera je svako novo izvođenje tog teksta. Premijera može biti nebrojeno, praizvedba je samo jedna, ali može se reći praizvedba u Hrvatskoj (što znači prvo igranje tog teksta u Hrvatskoj), europska praizvedba i sl.

36 Nakon što je Atena izgubila u Peloponeskim ratovima Atenjani su zapali u zarobljeništvo i ropstvo na Siciliji a po povratku iz zarobljeništva ljubazno su pozdravljali Euripida jer *su bili oslobođeni ropstva pošto su naučili svoje gospodare sve čega su se sjećali iz njegovih pjesmotvora a drugi da su, lutajući poslije bitke, dobili hrane i vode otpjevavši neke od njegovih korskih pjesama*. Plutarh *Usporedni životopisi II*, August Cesarec, Zagreb, 1988., str. 119.

jedan od deseterice stratega Atene, sudjelovao je u donošenju zakona, bio je čuvar riznice cijelog Delfijskog saveza, a i u njegovoj obitelji je bilo još tragičnih pjesnika. O Euripidu imamo manje podataka jer se nije aktivno bavio politikom ali znamo da je bio obrazovan i bogat jer je imao veliku biblioteku<sup>37</sup> što je u to vrijeme bilo pravo bogatstvo!<sup>38</sup> Pjesnici su bili uključeni i u vjerske obrede: Eshil je bio posvećen u Demetrine misterije, Sofoklo je bio svećenik boga Asklepija.<sup>39</sup> Pisce su nakon smrti štovali gotovo kao bogove pa su tako Eshilu<sup>40</sup> i Sofoklu<sup>41</sup> prinostili žrtve na grobovima.

Glumiti su mogli samo ugledni atenski mladići (nisu smjeli biti kažnjavani!), koji su zbog toga bili oslobođeni ratne službe. No to ne znači da su tako izbjegavali vojnu obvezu nego je to potvrđivalo značenje kazališta. Naime, i pjesnici i glumci morali su biti dobri ratnici!<sup>42</sup> U Staroj Grčkoj nije postojao koncept mekoputnog i nježnog umjetnika (koji je uveo romantizam), u Grčkoj su najbolji pisci i glumci bili ujedno i najbolji ratnici.

Prisutnost publike također je bila važna. Sva su antička amfiteatralna gledališta imala nekoliko tisuća mjesta pa tako i ovo atensko. Igre su, kao pravi ritual,

bile besplatne ali je za Velike Dionizije trebalo dobiti ulaznicu. One su se ravnopravno dijelile svim grčkim plemenima i članicama Delfijskog saveza koje su u to vrijeme donosile danak. To znači da su u publici bili najugledniji, najcjenjeniji i/ili najzaslužniji ljudi iz cijelog grčkog svijeta, a dobiti kartu je bila i čast i nagrada. U publici su u prvom redu oko orkestre bila službena sjedišta za odabrane: svećenike, arhonta (vladara Atene), predstavnike plemena, grčkih gradova i atenske uglednike, a na mramornom tronu u sredini sjedio je glavni svećenik. Ono što danas zovemo VIP<sup>43</sup> mjestima, u antici se zvalo *proedria*.<sup>44</sup> Odmah nakon što bi svećenik žrtvovao jarca i prolio njegovu krv po žrtveniku, arhont bi otvorio igre: *Zasluzne ratnike javno se ovjenčavalo lovorovim vijencem, a djeci palih junaka koji su školovani o trošku Atene svečano se poklanjala ratnička oprema*.<sup>45</sup>

Budući da je u ritualu jednako važno ponašanje onih koji ritual izvode kao i onih koji gledaju, na svečanostima je bilo važno i dolično ponašanje publike do te mjere da su svetost kazališta štitili i zakoni. Kazna propisana zakonom za nered u publici na igrama mogla je biti i – smrt, kao što je bila za svako skrnavljenje svetišta ili svetogrđe!<sup>46</sup>

37 Sironić, Milivoj „Helenski tragičar Euripid“ u: Euripid *Medeja*, Grech, Zagreb, 1994., str. 71.

38 Svi pjesnici koji su sudjelovali na igrama bili su dobrostojeći. Ijon je nakon tragičke pobjede dao svakom Atenjaninu vrč vina. Lesky, Albin *Povijest grčke književnosti*, Golden marketing, Zagreb, 2001., str. 405.

39 *Postoji i priča, o kojoj se sve do naših dana čuvaju brojna pouzdana svjedočanstva, da je Sofoklo još za života bio počašćen Asklepijevim gostoprinstvom (...)*. Plutarh *Usporedni životopisi I*, August Cesarec, Zagreb, 1988., str. 57.

40 Livraga, Jorge A. *Kazalište misterija u Grčkoj. Tragedija*, Nova Akropola, Zagreb, 2000., str. 26.

41 SOFOKLO. *Hrvatska enciklopedija, mrežno izdanje*. Leksikografski zavod Miroslav Krleža, 2020. <http://www.enciklopedija.hr/Natuknica.aspx?ID=56979>. Pristupljeno 16.12.2020.

42 Plutarh zapisuje da su *tragički glumci* u vrijeme Stare grčke i helenizma bili i ratnici, i diplomati, i lovci na ucijenjene glave: *glumac Arhija nazvan „lovcom progannika“... (...) ... koji je nekoć bio tragički glumac*. Plutarh *Usporedni životopisi III*, August Cesarec, Zagreb, 1988., str. 145. S druge strane, putujuće glumce zove *Dionizovi umjetnici*; oni su živjeli od glume, ali zato nisu pripadali svetim obredima i kazalištu glavne struje nego rubnom i zabavljačkom kazalištu. Plutarh *Usporedni životopisi III*, August Cesarec, Zagreb, 1988., str. 115.

43 VIP (engl.) *Very Important Person* – vrlo važna osoba.

44 PROEDRIA. Jurić, Ante *Pojmovnik grčke antike*, Hrvatski studiji Sveučilišta u Zagrebu, Zagreb, 2014., str. 318.

45 Fischer-Lichte, Erika *Povijest drame. Razdoblja identiteta u kazalištu od antike do danas*, Disput, Zagreb, 2010., str. 22.

46 Harvud, Ronald (Harwood) *Istorija pozorišta. Ceo svet je pozornica*, ArsClio, Beograd, 1998., str. 61. Da je smrt mogla biti kazna za nered na igrama našla sam jedino kod Harwooda, ali je to vrlo logično. Kazališta su bila u krugu svetišta, unutar tog kruga se nije smjelo umirati, ubijati (osim ritualno), ni rađati, a skrnavljenje svetišta je bio ozbiljan prijestup kao i izdaja svetih tajni. Ono što danas zovemo *svetogrđem* u Staroj Grčkoj se zvalo *bezboštvo* i nije značilo ateizam u današnjem smislu riječi (nevjerovanje u postojanje boga) nego svako neprimjereno ponašanje za vrijeme rituala, npr. oskvrnuće svetog čina. To može biti prekidanje obreda ili svečanosti ili prisustvo muškarca na ženskom obredu, kao što za Klodiju zapisuje Plutarh: *Usporedni životopisi III*, August Cesarec, Zagreb, 1988., str. 51. Optužbe za bezboštvo su bile vrlo ozbiljne i mogle su rezultirati i smrtnom kaznom (slučaj hetere Frine ili samog Sokrata).



## Cenzura ili bankrot zbog nepodobne tragedije

Zakon je bio vrlo strog prema svemu vezanom uz igre, kao i svakom drugom svetom činu, pa su tako cenzurirane i zabranjivane - nedostojne tragedije!

Tragedija nije bila predstava za zabavu, ona je bila ritual kojim se željelo umilostiviti bogove za dobrobit zajednice i podučiti ljude kako da žive i kako da se ponašaju prema bogovima. Zato je tragedija morala biti dolična - i sadržajem i formom. U formi je bio propisan i oblik i vrsta stiha koji se smio koristiti, nije se smjelo prikazivati scene nasilja (jer uznemiruju gledalište) ili krv (jer je bila sveta tekućina koja pripada bogovima i njome se nije smjelo poigravati nego ju samo prinijeti bogovima na žrtveniku). Šala i izrugivanje svetim stvarima pripadali su „nižem“ žanru: satiri (Aristofan u *Pticama*), komediji ili komičnoj pjesmi (Homerove *Margit* ili *Rat miševa i žaba*). I Aristotel i Platon jasno su razgraničavali tragediju i komediju do te mjere da su smatrali da jedan čovjek ne može pisati oba žanra jer je to toliko različito. Aristotel je (u današnje vrijeme vrlo politički nekorektno) rekao da će pjesnik prema kvaliteti svog karaktera odabrati ili tragediju ako je *uzvišenog duha*, ili komediju ako je *skromnijeg*, odnosno prostog *duha*.<sup>47</sup> Ono što je bilo u glavnoj struji, u ritualu – moralo je biti uzvišeno i dolično. To nam dokazuju zapisane kazne.

Mit je bio obavezna tema u sadržaju drame. Koliko se zna, pokušaji pisanja tragedija na suvremene teme nisu najbolje prošli. Herodot je zapisao slučaj pjesnika Frinija. Bio je popularniji od Eshila do tragedije na suvremenu temu: *Zauzeće Mileta* u kojoj je prikazao strašan poraz grčkoga grada koji su do temelja razorili Perzijanci. Nakon izvedbe zabranjeno je daljnje prikazivanje drame, a pisac je bio je kažnjen s 1.000 drahmi.<sup>48</sup> To je 492. g. pr. Kr. bila silno velika kazna, protuvrijednost od 4,37 kg srebra. Jedan vol je vrijedio 5 drahmi, a najveća kazna koju je Solon pro-

pisao u svom zakoniku je bila 100 drahmi ili 20 volova.<sup>49</sup> Što je najbolje, nitko se na tu strašnu kaznu nije bunio jer je vlast branila najsvetiji čin društva. Frinij je nakon toga napisao još jednu tragediju sa suvremenom temom (*Feničanke*), s kojom također nije slavno prošao, a zatim je nestao iz priče o pjesnicima i važnim ljudima svoga vremena. Dvadeset godina nakon Frinijevih *Feničanki* Eshil je napisao treću tragediju suvremene teme: *Perzijance*. I to su tri jedine tragedije na suvremene teme za koje znamo. Ne zaboravimo da je svake godine postavljano 9 novih tragedija i da su igre trajale preko stotinu godina pa se računa da je u kojih dva stoljeća napisano gotovo 2000 tragedija.

## Za i protiv kazališta ili katarza bogovima na pomirenje

Kazalište je bilo sveta i važna državna djelatnost: tragedija je u 5 st. pr. Kr. postala najcjenjeniji žanr za izražavanje uzvišenih ideja i misli i za slavljenje bogova, u postavljanju su sudjelovali najcjenjeniji ljudi Atene, publika iz cijele Grčke gledala je 19 predstava u 4 dana, Atena je trošila više na kazalište nego na brodovlje, a tragedije iz Velikih Dionizija igrane su po cijeloj Grčkoj i smatrane nacionalnim blagom. Upravo zato što su kazalište i tragedija bili šireg značenja od slavljenja samo Dioniza, on nije bio zaštitnik kazališta nego jedan važniji i stariji bog. Apolon je bio bog sunca, svjetla, proricanja, znanja i umjetnosti (odnosno glazbe i pjesništva), a od devet muza (kćeri Zeusa i boginje Mnemozine, boginje pamćenja) koje su ga pratile čak su četiri bile zaštitnice kazalište kao glazbeno-scensko spektakla, što najbolje pokazuje koliko je Grcima kazalište bilo važno.<sup>50</sup>

Međutim, unatoč svemu tome, bilo je i onih koji ga nisu voljeli. Sokrat ga je smatrao gubitkom vre-

47 *Pjesnici su po prirodnim sklonostima naginjali jednoj ili drugoj te jedni umjesto jambografa postadoše komediografi a drugi pjesnici tragedija umjesto epova...* Aristotel *O pjesničkom umijeću* Školska knjiga, Zagreb, 2005., str. 12.; kao i Platon *Simpozij* 223d. Prema Aristotel *O pjesničkom umijeću* Školska knjiga, Zagreb, 2005., str. 79.

48 Herodot *Povijest*, Matica hrvatska, Zagreb, 2007., VI. knjiga, poglavlje 21., str. 476.

49 Leão, Delfim F. / Rhodes, P. J. *The Laws of Solon*, I. B. Tauris, London/New York, 2015., str. 52.

50 Thalija je boginja komedije, Melpomena tragedije, Terpsihora plesa, a Polihimnija zbornog i himničkog pjevanja. Muze su još bile: Kaliopa, epskog pjesništva, Euterpa lirskog, Erata ljubavnog, Klio povijesti a Uranija astronomije!

mena, a Sokratov učenik Platon bio bi ga najradije zabranio. Smatrao je tragediju štetnom jer *raspiruje strasti*<sup>51</sup> umjesto da čovjeka podučava harmoniji, skladu, kontroli emocija i umjerenosti te vrlinama i mudrosti. Platonov učenik Aristotel je kazalište branio. I on je priznavao da kazalište raspiruje strasti, ali je tvrdio da je njegova svrha upravo pročistiti te probuđene osjećaje: *sažaljenjem i strahom postiže počišćenje takvih osjećaja*.<sup>52</sup>

Aristotel je za „pročišćenje“ upotrijebio riječ „katarza“ koje nije puno objašnjavao jer je katarza za Grke, pa tako i Aristotela, imala svima poznato religijsko značenje. Rječnik kaže: *Katharmos/katharsis je svaki čin bogovima na pomirenje, okajanje, čišćenje od nekog nedopustivog čina prema božjim zakonima*.<sup>53</sup> Dakle, katarza je bila obredno pročišćenje pred bogovima, priznanje grijeha pred Bogom i ljudima te prinošenje krvne žrtve na

žrtveniku čime se moli oprost i plaća počinjeni grijeh (ubojstvo, zločin ili svetogrđe) pa je očito imala funkciju sličnu kršćanskom sakramentu pomirenja.

Aristotel je smatrao da katarza nakon gledanja predstave (pročišćavanje emocija zahvaljujući gledanju predstave) osnažuje i jača gledatelja, ali i dovodi publiku do pomirenja s bogovima pa je zato Aristotel katarzu smatrao svrhom kazališta, a samo kazalište iznimno važnim za ljudsko zdravlje i sreću, i pojedinca i društva.

Dakle, kazalište je u Staroj Grčkoj bilo ritualno, odnosno sveto. Smatralo se važnim činom za dobrobit cijele zajednice jer je služilo osnaživanju i svakog pojedinca u publici i cijele zajednice i potvrđivalo hijerarhiju vrijednosti njihova svijeta, a bilo je i didaktično jer je prenosilo najvažnije, svete, istine i podučavalo vjeri i načinu života u skladu s njom.



Maketa Dionizovog kazališta u Ateni pored Dionizovog hrama Odeona i podno Akropole kojom dominira hram posvećen boginji Ateni.

51 KATARZA. Solar, Milivoj *Rječnik književnog nazivlja*, Golden marketing / Tehnička knjiga, Zagreb, 2006., str. 140.

52 Aristotel *O pjesničkom umijeću*, Školska knjiga, Zagreb, 2005., str. 15.

53 Senc, Stjepan *Grčko-hrvatski rječnik*, Naprijed, Zagreb, 1988., str. 458.

## Literatura

- Aristotel *O pjesničkom umijeću* Školska knjiga, Zagreb, 2005.
- Bejaković, Predrag / Čulo, Ana „Financiranje javnih dobara i usluga u Ateni“, *Političke analize*, 32/2017.
- Crnojević Carić, Dubravka *O kazalištu i drami tijekom stoljeća*, Alfa, Zagreb, 2014.
- Divinjo, Žan (Divignau, Jean) *Sociologija pozorišta*, BIGZ, Beograd, 1978.
- Durando, Furio *Drevna Grčka*, Mozaik knjiga, Zagreb, 1999.
- Fancev, Franjo „Hrvatska crkvena prikazanja“, *Narodna starina* 29/1932., str. 143 -148.
- Fischer-Lichte, Erika *Povijest drame. Razdoblja identiteta u kazalištu od antike do danas*, Disput, Zagreb, 2010.
- Harvud, Ronald (Harwood) *Istorija pozorišta. Ceo svet je pozornica*, ArsClio, Beograd, 1998.
- Herodot *Povijest*, Matica hrvatska, Zagreb, 2007.
- Hrvatska enciklopedija, mrežno izdanje*. Leksikografski zavod Miroslav Krleža, 2020. SOFOKLO. <http://www.enciklopedija.hr/Natuknica.aspx?ID=56979>. Pristupljeno 16.12.2020.
- Hrvatska enciklopedija, mrežno izdanje*. Leksikografski zavod Miroslav Krleža, 2020. KANON. <http://www.enciklopedija.hr/Natuknica.aspx?ID=30217>. Pristupljeno 29.01.2021.
- Jelača, Petra „Pitanje odgovornosti jedno je od najaktualnijih pitanja našeg vremena“, razgovor sa redateljem Eduardom Milerom i dramaturginjom Žaninom Mirčevskom. U: *Sofoklo Kralj Edip*, Dubrovačke ljetne igre, 2011., programska knjižica, str. 9.
- Jurić, Ante *Pojmovnik grčke antike*, Hrvatski studiji Sveučilišta u Zagrebu, Zagreb, 2014.
- Klaić, Bratoljub *Rječnik stranih riječi*, Nakladni zavod MH, Zagreb, 1979.
- Kupareo, Rajmund *Prebivao je među nama. Tri suvremena prikazanja o jednom davnom događaju*, Citadela libri, Zagreb, 2019.
- Leão, Delfim F. / Rhodes, P. J. *The Laws of Solon*, I. B. Tauris, London/New York, 2015.
- Lesky, Albin *Povijest grčke književnosti*, Golden marketing, Zagreb, 2001.
- Livraga, Jorge A. *Kazalište misterija u Grčkoj. Tragedija*, Nova Akropola, Zagreb, 2000., str. 26.
- Lukić, Darko *Kazalište u svom okruženju*, Leykam, Zagreb, 2010.
- Marin, Emilio „O identifikaciji i sistematizaciji antičke arhitekture“, *Latina et Graeca* 1/1973., str. 28-40.
- Nikčević, Sanja “Religiozne teme u hrvatskom kazalištu/drami od 1945.-1989. ili kako su rubovi očuvali svjetlo” *Kroatologija*, 1/2019., str. 111-166.
- Nikčević, Sanja *Istina i laži o kanonu ili kako smo zbog svjetonazora izgubili pravo na lijepo/dobro/sveto u umjetnosti*, Citadela libri, Zagreb, 2021.
- Novak, Slobodan Prosperov *Knjiga o teatru*, AGM, Zagreb, 2014.
- Paduano, Guido *Antičko pozorište*, ArsClio, Beograd, 2011.
- Peričić, Denis *Ima jena vekša sila, Netopir i Pekel na zemli, dva suvremena kajkavska mirakula*, Citadela libri, Zagreb, 2019.
- Platon *Simpozij*

Plutarh *Usporedni životopisi I*, August Cesarec, Zagreb, 1988.

Plutarh *Usporedni životopisi II*, August Cesarec, Zagreb, 1988.

Plutarh *Usporedni životopisi III*, August Cesarec, Zagreb, 1988.

Schwab, Gustav *Najljepše priče klasične starine*, GZH, Zagreb, 1985.

Senc, Stjepan *Grčko-hrvatski rječnik*, Naprijed, Zagreb, 1988.

Sironić, Milivoj "Grčka književnost. Klasično razdoblje" u: *Povijest svjetske književnosti knjiga 2*, Mladost, Zagreb, 1977., str. 7-187.

Sironić, Milivoj „Helenski tragičar Euripid“ u: Euripid *Medeja*, Grech, Zagreb, 1994., str. 71-99

Sofoklo *Kralj Edip/Antigona*, SysPrint, Zagreb, 2000.

Solar, Milivoj *Povijest svjetske književnosti*, Golden marketing, Zagreb, 2003.

Solar, Milivoj *Rječnik književnog nazivlja*, Golden marketing / Tehnička knjiga, Zagreb, 2006.

Solar, Milivoj *Teorija književnosti*, Školska knjiga, Zagreb, 1977.

Veyne, Paul „Mnogostrukost i analogičnost svjetova istine“, *Gordogan* 20-21/1986., str. 137-145.

Zamarovsky, Vojtech *Grčko čudo*, Školska knjiga, Zagreb, 1974.

### The connection between Religion and Theater in ancient Greece or from goat's blood on the altar to catharsis as reconciliation with the gods

Every historian of the theater has access to the same Greek, Roman and medieval sources: philosopher's, historian's or traveler's writers, material evidence (vases, mosaics, reliefs, sculptures and archaeological finds and buildings) and works of art (epics, poems, drama) that prove ritual as source of theater in ancient Greece (from the ritual of Dionysius) and its belonging to the sacred (space and time of the event, the topics it deals with, the meaning for the audience / society). From the end of II. During World War II, the empowerment of the secularist (atheist) worldview in Europe influenced a change in the theoretical view in the interpretation of ancient Greek theater. In the last seventy years, a different interpretation has been systematically imposed both of ancient Greek society (society is presented as non-religious and mythology as a set of stories about personified natural phenomena) and its theater (its sacred roots are even denied, the characters are reinterpreted to such an extent that their hamartia is either neglected or turned into virtue, theatre is considered and praised for alleged subversives). That is why it is very important to show again what the relationship between religion and theater really was like in Ancient Greece.

**Key words:** Theatre of ancient Greece, tragedy, worldview, faith/mithology.

# Maksim Grek, humanist koji je postao svetac pravoslavne crkve

SLOBODAN PROSPEROV NOVAK  
Akademija dramske umjetnosti  
Zagreb, Hrvatska

Životna priča jednog od najslavnijih, ali ne i do kraja realiziranih prenositelja ideja apeninske renesanse na istok Europe, Grka Michelea Trivolsija, jedno vrijeme dominikanca u Italiji, a kasnijeg pravoslavnog monaha Maksima na Atosu, sažima sve kontradikcije europske renesanse i njezinih protagonista, posebno onih na slavenskom istoku.<sup>1</sup>

Književni opus Maksima zvanog Grek ima impozantne razmjere. Bio je autor 365 zasebnih tekstova, od kojih je polovica u vrijeme kad je napisana bila neobjavljena i gotovo potpuno nepoznata.<sup>2</sup> Veliki dio Maksimovih spisa nije datiran, a sadržaj im je vrlo raznolik, pri čemu se izdvajaju djela teološkog karaktera, zatim spisi o grčkoj i bizantskoj filozofiji, djela o politološkim i društvenim pitanjima te književni tekstovi. Među djelima Maksima Greka je i više od stotinu prijevoda s grčkog na staroslavenski jezik, a vrlo su važni njegovi inovativni spisi o gramatici i leksikografiji. Maksim Grek bio je prvi značajni lingvist u Rusiji, a kad se zna da je učio na najboljim humanističkim školama Italije, onda je jasno zbog čega su filološki rezultati koje je postigao bili tako značajni.<sup>3</sup>

Životni put ovog čovjeka, čak i više nego njegova djela, posjeduje veliku simboličnost. Bio je čovjek

triju svjetova, u isto vrijeme član elitističkih humanističkih krugova, pripadnik monastičkog života i turbulentne moskovitske prijestolnice u kojoj je, što je za tu sredinu stoljećima bilo karakteristično, vrlo brzo dospio u dugogodišnju tamnicu. Među prijateljima i poštovateljima imao je mnoge slavne ljude onoga vremena, od Marsilija Ficina i Giovannija Pica della Mirandole pa sve do cara Ivana IV. Groznog.<sup>4</sup> Trivolsi je u Rusiji prvi proširio informaciju o Kolumbovim otkrićima zapadnoga puta u Indiju, jer je o toj stvari bio vrlo dobro informiran pa je znao kako je Genovežanin otkrio otok Kubu, a ne ni Indiju niti čitav kontinent.<sup>5</sup> Inače Ivana IV. Groznog Maksim Grek je susreo 1553. u jednoj dramatičnoj zgodi kada je vladaru prokrovao skorbu, inače istinitu, sinovljevu smrt. Taj njihov susret opisuje učeni i buntovni grof Kurbsky, još jedan štovalac Maksimov.<sup>6</sup> Maksim Grek bio je vrlo dugovječan, a toj stvarnoj dugovječnosti može se dodati ona teološka, jer je zbog svojih književnih djela u novije vrijeme uzdignut do slave pravoslavnog oltara.

Michele Trivolsi, kako se Maksim u mladosti zvao, rodio se u grčkom Epiru oko 1470. godine i to u gradu Artu koji su dva desetljeća ranije osvojili Turci. Obitelj mu se pred Turcima sklonila na obližnji otok Krf, koji

---

1 Denissoff 1942.

2 Haney 1973.; vidi i Bushkovitch 1984., 559-561.

3 Obolensky 1981., 143-161.

4 Denissoff 1942.

5 Birkfellne 1982, 21-42.

6 Kurbsky, *Prince A. M. Kurbsky's History of Ivan IV.*

je bio u mletačkom posjedu. Mladić se na Krku kao dvadesetogodišnjak okušao čak u lokalnim izborima, ali mu je politička karijera naprasno prekinuta, jer je u vijeću dobio samo četvrtinu potrebnih glasova.<sup>7</sup> Da li su izgubljeni izbori za gradsku upravu bili razlog zbog kojega je iz zavičaja otišao u Firenzu na studije nije poznato, ali se iz sačuvanih izvora vidi da je mladi čovjek na Apeninima, koji su bili središte helenističkih znanja, vrlo brzo došao u kontakt s Grkom Lesca- risom, tada slavnim filologom. Zna se također da je u Firenzi učio platonističku filozofiju od Marsilla Fici- na, tada njezinog najvažnijeg zagovornika. Još jedan značajan susret doživio je Grk u Firenzi gdje se susreo s Girolamom Savonarolom čiji su ga sukobi s papom, a onda njegov zagovor siromaštva i književni tekstovi kao što je pjesma *De ruina ecclesiae* i meditacija nad psalmom *Misere mei deus* duboko dojmili i, kako je ka- snije, kad je živio u Rusiji priznao, ispunili svakom vrstom mudrosti.<sup>8</sup> Oduševljen europskim učilištima Maksim Grek je mnogo putovao Europom, tako da se čini da mu je bilo poznato i Sveučilište u Parizu, jer u jednom kasnijem ruskom spisu opisuje njegov ustroj i ističe tamošnju autonomiju od bilo kakve političke moći. Nakon studija u Firenzi, boravka u Bologni i eu- ropških lutanja Trivolsi je od 1496. još neko vrijeme bio u Veneciji, gdje mu se može dokumentirati rad uz Alda Manuzija i njegovu tiskaru kojemu je pomagao u poslu na izdanjima Aristotelovih tekstova.

Dokumenti toga vremena spominju Trivolsija sve češće u vezi s helenističkim studijama, pri čemu je bio važan u to vrijeme njegov boravak u Mirandoli, rodnom mjestu Giovannija Pica della Mirandole. Grk je bio blizak prijatelj piščeva brata Gianfrancesca, inače helenista i velikog poštovatelja Savonarole. Do- godilo se da je upravo u Mirandoli u prijateljevoj kući Trivolsi doznao za javnu egzekuciju svog obožavanog učitelja dominikanca Savonarole. Čini se da ga je taj događaj silno uzbudio pa nakon te vijesti i sam odlu-

čuje postati dominikancom. Čini se da odlazi u isti onaj samostan u kojemu je živio ubijeni pater, jer je u papirima Samostana svetoga Marka u Firenzi upi- sano da je pristupio 1502. kao fratar Michael Emma- nuelis de civitate Arta.<sup>9</sup> U Savonarolinom samostanu čini se da Trivolsi nije dugo ostao, jer se samo dvije godine kasnije javlja jednom talijanskom prijatelju te ga obavještava kako skida dominikanski habit i da se vraća u Grčku.

Tako je i bilo, jer je Michele Trivolis 1505. već na Athosu u Vatopedskom manastiru i od tada se zove Maximos.<sup>10</sup> To da netko iz dominikanske odore tako brzo prijeđe u rizu ortodoksnog monaha na Atosu nije u tom vremenu bilo posve neobično. Neprijatelj- stva Zapadne i Istočne Crkve iskazivala su se velikim gestima crkvenih poglavara ili u državničkim pismi- ma, dok je u miru Athosa, kao i u svakodnevnom monaškom životu, postojala značajna tolerancija i kozmopolitizam. Na Atosu u vrijeme kad ondje stiže fratar Michael i kad ondje on postaje monah Maksim, bilo je mnogo Srba i Bugara, Rumunja i Rusa, jedna- ko kao i Grka iz Bizanta. Slavenski i grčki manastiri na Atosu bili su stoljećima velika tvornica rukopisa, pri čemu se najveći dio filoloških poslova odnosio na prevođenje grčkih liturgijskih tekstova na starosla- venski jezik.

Na Atosu je Maksim svom helenističkom i lati- nističkom obrazovanju pridodao još i duboko znanje slavenskih jezika, naravno ukoliko to znanje nije već od prije donio sa sobom iz rodnog Epira.<sup>11</sup> Iz saču- vanih tekstova Maksimovih lako se razbira da je na Atosu vrlo brzo prihvatio tamošnju kritičnost prema platonizmu, a što se tiče bizantinske kritičnosti pre- ma političkoj monologičnosti rimskih papa, ovaj ju je Grk posjedovao već od ranije. Nakon desetljeća mir- nog života na Atosu dogodilo se 1516. godine nešto što će potpuno promijeniti Maksimov život, nešto što će ga kasnije dovesti do tamnice, ali i do svetosti. Do-

7 Obolensky 1981.

8 O svim ovim susretima i utjecajima vidi u temeljnoj knjizi Denissoff 1942.

9 Obolensky 1981; Olmsted 1987.

10 O Maksimovom radu na staroslavenskom jeziku vidi Freydank 1981.

11 O svijetu u kojem je Maksim živio u rodnoj Grčkoj vidi u knjizi Evans 2004.



godilo se nešto što će njegov do tada paradoksalni život pretvoriti u jednu od najsimboličnijih slavenskih renesansnih sudbina. Na Atos za vrijeme Maksimova boravka bio je stigao, naime, poslanik moskovitskog vladara Basila III. i to sa zadatkom da u Moskvu povede sa sobom nekog učenog znalca liturgije i slavenskih jezika koji bi u tamošnjem skriptoriju radio na pripremanju knjiga za domaći kler i vjernike. Ruska crkva koja u to vrijeme više nije bila podčinjena pravoslavnoj crkvi u Carigradu, posjedovala je vrlo veliku zbirku grčkih rukopisa koji su ondje prenešeni i spašavani još u vrijeme turskih upada u Bizant. Te grčke knjige malo je tko u Moskvi među tamošnjim dvorjanicima i svećenicima znao upotrebljavati, jer u tadašnjoj Rusiji nije bilo dovoljno učenih helenista.

U Moskvu Maksim stiže 1518. i odmah počinje raditi na prijevodu patrističkih komentara uz Psaltir, a onda i na prijevodu psalama. Vrlo komplicirana procedura prevođenja uz tuđu pomoć, jer je Maksim tek kasnije naučio pored staroslavenskog i druge slavenske jezike, bila je jednim od razloga što su se Maksimu u tom poslu potkrale neke neobične greške.<sup>12</sup> On je pored svih početnih jezičnih nesigurnosti razvio golemu filološku aktivnost. Na nesreću Maksim je stigao u Moskvu upravo kad su se ondje razmahali jaki unutar crkveni, a ustvari politički sukobi u kojima su upravo prevladali crkveni militanti, među kojima je episkop Gennady iz Novgoroda bio poznat po tomu što je javno hvalio španjolsku inkviziciju.<sup>13</sup> Maksim je u tim sukobima kao njihova kolateralna žrtva okvirov uskoro bez dokaza bio optužen za krivovjerje, a zbog navodno maliciozne netočnosti nekih svojih prijevoda odmah je uklonjen iz vladarske biblioteke. Naravno te optužbe nisu bile samo gramatičkog karaktera. To možemo reći sa sigurnošću, jer je sačuvan tekst tih sramnih objeda. Taj dokument, to jest *Sudnyi spisok*, ustvari je književni pamflet koji je nešto kasnije sastavljen prema danas izgubljenoj originalnoj optužnici.<sup>14</sup>

Ta lista izmišljenih zlodjela proglašava Maksima Greka heretikom i vještcem, optužuje ga se u tom jadnom spisu da je prijevodom jedne riječi u Nomokanonu htio presuditi u onodobnoj monastičkoj polemici te arbitrirati u crkveno vlasništvo nad nekim zemljištem. Ipak najteže bile su one optužbe koje su se odnosile na Maksimovu navodnu urotničku povezanost s Turskom. Optuživalo ga se za tajna nastojanja da Rusku pravoslavnu crkvu ponovno vrati u krilo Carigradske patrijaršije, a u jednoj od tih optužbi spominje se kako je on izravno nagovarao turskoga sultana da Moskoviji objavi rat. Na suđenju koje mu je ubrzo organizirano dokazalo se da je Maksim u svom moskovskom domu formirao čak i svojevrсни humanistički kružok. Monah Maximos, sada rusificirani Maksim, a ustvari grčki humanist Michele Trivolsi, bio je u Moskvi uhićen koncem 1524., a već u veljači sljedeće 1525. dvojica njegovih istomišljenika bili su proglašeni krivima pa je jednom odrubljena glava, a drugom odsječen jezik. Maksimovom suđenju je predsjedao sam moskovski metropolit Danijel, pri čemu nije nevažno što mu se sudilo u politički vrlo neugodnom trenutku kad su poljsko-litvanski napadi na zapadne granice Moskovije bili pojačani, dok su tatarski upadi bili sve dublji, a turske prijetnje ozbiljnije. Maksim je na tom montiranom procesu osuđen na dvadeset pet godina zatvorske kazne, pri čemu je prvih pet godina proveo u lancima i bio zlostavljan. Kasnije je ovaj preteča hrvatskog dominikanca patera Jurja Križanića živio u nešto boljim uvjetima pa su mu bile vraćene knjige te mu je bilo dozvoljeno pisati.<sup>15</sup>

Patrijarh carigradski molio je Ivana IV. Groznog da nepravedno utamničenog Maksima puste iz zatvora kako bi se vratio u domovinu. Ruski vlastodržac Grka nije želio pustiti iz tamnice, jer je prema njegovom mišljenju ovaj znao previše te time bio opasan. Ipak godine 1548. kad je Maksim Grek već bio u dubokoj starosti pustili su ga iz moskovskog zatvora na slobodu, uklonili ekskomunikaciju i dozvolili starcu

12 Picchio 1968; usp. Lihačev 1989.

13 Picchio e Colucci 1996.

14 O tom dokumentu se mnogo pisalo i u sovjetskoj Rusiji. Vidi o tomu Risaliti 1973.

15 Obolensky 1981.

da živi normalnim životom u samostanu svetoga Srđa od Svete Trojice u današnjem Zagorsku blizu Moskve. Slobodan i pred smrt ponudio je Maksim Grek ruku pomirnicu metropolitu Danijelu, koji ga je prije četvrt stoljeća nevinog osudio. Čini se da je ruka pomirnica bila prihvaćena.

Trivolis je umro 1556. kad mu je bilo skoro devedeset godina ostavivši duboki trag u tijelu europske renesanse i to tako što je na svom tijelu i duhu dokazao svu njezinu kontradiktornost.

## Bibliografija

- Birkfellner, Gerhard. 1982. "Materialien zur russischen Literatur und Geistesgeschichte: Unbekannte Maksim Grek-Überlieferung." *Wiener Slawistischer Almanach* 10: 21-42.
- Bushkovitch, Paul. 1984. "Two Unknown Greek Texts of Maxim the Greek." *Jahrbuch für Geschichte Osteuropas* 32, no. 4: 559-561.
- Denissoff, Élie. 1943. *Maxime le Grec et l'Occident. Contribution à l'histoire de la pensée religieuse et philosophique de Michel Trivolis*, Paris: Desclée, de Brouwer; Louvain: Bibliothèque de l'Université.
- Evans, Helen C. ed. 2004. *Byzantium: Faith and Power (1261-1557)*. New York: The Metropolitan Museum of Art; New Haven; London: Yale University Press, 2004.
- Freydank, Dietrich. 1981. "Sein und Werden im Kirchenslawischen des 16. Jahrhundert. Zu Maksim Grek III." *Zeitschrift für Slawistik* 26: 710-714.
- Haney, Jack V. 1973. *From Italy to Muscovy. The Life and Works of Maxim the Greek*, München: W. Fink.
- Kurbsky, Andre Michajlovič. *Prince A. M. Kurbsky's History of Ivan IV*. Translated by John L. I. Fennell. Cambridge: Cambridge University Press, 1965.
- Lihačev, Dmitrij S. a cura di. 1989. *Storia della letteratura russa dei secoli XI-XVII*. Moskva; Genova: Raduga; Edest.
- Obolensky, Dmitri. 1981. "Italy, Mount Athos and Muscovy: The three Worlds of Maximus the Greek." *Proceedings of the British Academy* 67: 143-161.
- Olmsted, Hugh M. 1987. "A Learned Greek Monk in Muscovite Exile: Maksim Grek and the Old Testament Prophets." *Modern Greek Studies Yearbook* 3: 1-73.
- Picchio, Riccardo e Colucci, Michele, a cura di, 1997. *Storia della civiltà letteraria russa*, vol. 1. Torino: UTET.
- Risaliti, Renato. 1973. "Massimo il Greco alla luce della più recente storiografia Sovietica." *Umanesimo e teologia tra '400 e '500*, Memorie domenicane Nuova Serie, 4: 403-413.

# Učinkoviti odnosi s medijima na primjeru suradnje Ureda za odnose s javnošću Hrvatskog katoličkog sveučilišta i medija

SUZANA OBROVAC LIPAR

Hrvatsko katoličko sveučilište

Zagreb, Hrvatska

U literaturi se često raspravlja zašto su i kome potrebni stručnjaci za odnose s javnošću i koji su njihovi zadaci u radu s medijima. Odnosi s medijima ne događaju se sami od sebe niti bi trebali biti prepušteni slučaju, krizama i zakašnjelim reakcijama. Odnosi s masovnim medijima podrazumijevaju zadatke koje stručnjaci za odnose s javnošću obavljaju za svog poslodavca s ciljem ostvarivanja komunikacijskih ciljeva tvrtke. Neiskusne uprave osobe koje rade s medijima obično smatraju opterećenjem za proračun, lobistima, propagandistima, „lovcima u mutnom“, dok iskusne uprave angažiraju praktičare koji osim teorijskog znanja o odnosima s javnošću imaju i iskustvo i poznanstva stečena praktičnim radom s medijima, široko opće znanje, snalažljivost, organiziranost, pronicljivost, kao i potencijal predviđanja mogućih scenarija na osnovi trenutno dostupnih podataka.

Rad analizira odnose s medijima i na praktičnom primjeru prikazuje suradnju Ureda za odnose s javnošću Hrvatskog katoličkog sveučilišta i medija tijekom međunarodne znanstvene konferencije „Politička prava i religija“ održane 2015. u Zagrebu.

Nakon teorijskog osvrta na definiciju odnosa s medijima, načine upravljanja i planiranja odnosa s medijima, kratkog osvrta na etički pristup odnosima s medijima te izazovima i mogućim rješenjima u situacijama u kojima su stručnjaci za odnose s javnošću suočeni s etičkim problemima, prikazan je konkretan primjer suradnje medija i Ureda za odnose s javnošću Hrvatskog katoličkog sveučilišta tijekom organizacije međunarodne znanstvene konferencije „Politička prava i religija“ održane u prosincu 2015. U posljednjem dijelu rada autorica je iznijela prijedlog za daljnja istraživanja koja bi se bavila odnosom medija i njihov utjecaj na prepoznatljivost sveučilišta kao dionika društva u kojem djeluje odnosno koliko sveučilišta, zahvaljujući organizaciji različitih konferencija, okruglih stolova, tribina, kulturnih događanja i edukativnih radionica uz podršku medija, mogu postati prepoznatljiva u društvu i na taj način doprinijeti stvaranju pozitivnog imidža.

**Ključne riječi:** odnosi s javnošću, mediji, etički pristup odnosima s medijima.

## Odnosi s medijima

Odnosi s medijima za praktičare, neovisno o njihovu iskustvu početnika ili već prekaljenog iskustvenika, stalni su izazov i nisu jednostavan posao. Za bavljenje njima potrebno je puno umještosti: poznavanje organizacije za koju se radi, poznavanja njezina

okruženja i javnosti s kojima se susreće, poznavanje medija i njihova načina funkcioniranja, planiranje odnosa s javnošću, pronalaženje komunikacijskih kanala i partnera koji će na najbolji mogući način posredovati u vijesti koju se želi priopćiti, moralno i etično ponašanje, čvrstina vlastitih stajališta u preuzimanju odgovornosti. Također je potrebna svijest da su novinari i urednici saveznici u ostvarivanju komunikacij-

skih ciljeva tvrtke. Razvijanje profesionalnih odnosa ispunjenih povjerenjem novinara prema stručnjacima za odnose s javnošću i obrnuto dugotrajan je proces koji nije uvijek nužno lagan, ali od obje se strane očekuju kompromisi na dobrobit oba poslodavca.

Skoko i Kanižaj smatraju da na uređivačku politiku medija velik utjecaj imaju veliki oglašivači (kao najznačajniji izvori prihoda medija) te da sve veći utjecaj imaju i u odnosima s javnošću<sup>1</sup>. Slično pokazuje i istraživanje Barbare Baerns koja je utvrdila da odnosi s javnošću određuju novinarstvo, teme, način i vrijeme izvještavanja u medijima te zamjera novinarima „nekritičko preuzimanje izvora i sadržaja od strane odnosa s javnošću te neaktivnost novinara u pogledu vlastite produkcije i istraživanja“.<sup>2</sup>

Ponekad sadržaji plasirani u medije mogu izazvati nedoumicu: Radi li se o oglasu (plaćen medijski prostor i vrijeme) ili o autorskom tekstu? Bailey smatra da oglašavanje i odnosi s javnošću imaju isti cilj: publicitet, odnosno proces da se nešto učini poznatim u javnosti<sup>3</sup>. Razlika između tog dvoga nalazi se u tome da oglašavanje u svojoj pozadini ima novac odnosno plaćene reklame dok odnosi s javnošću, kako tvrdi Bailey, „nastoje uvjeriti druge osobe (treće strane) da u njegovo ime prenesu poruku koja će za njega biti pozitivna“<sup>4</sup>. Druge su osobe novinari s kojima stručnjaci za odnose s javnošću u čestoj, čak i u svakodnevnoj interakciji, komuniciraju i daju autor-ski obol informaciji, predstavljajući je, uglavnom, u pozitivnom svjetlu publici medija za koji rade. Ishod te suradnje i predstavljanja proizvoda, usluge, dostignuća nije moguće predvidjeti jer on ovisi o autoru odnosno o novinaru. Bailey nadalje smatra da dobri odnosi s medijima uključuju sposobnog praktičara koji se prilagođava medijskoj agendi, razvija odnose s pojedinim novinarima i urednicima, dostavlja <do-

bre> priče, komentare, slike „pravim medijima u pravo vrijeme i na pravi način“<sup>5</sup>.

Za Verčića i suradnike odnosi s medijima započinju analizom i procjenom kvalitete informacije koja se želi podastrijeti medijima, analizom medijskog imidža koji tvrtka ima naspram svoje konkurencije. Potom se određuje strategija nastupa i plasmana informacije, osigurava se posredništvo u vidu kontaktiranja novinara i urednika te slijedi realizacija plasmana informacije. Sljedeći je korak vrednovanje i analiza postignutog cilja. Autori u knjizi *Odnosi s medijima* ističu da ovakvo promatranje, odnosno svođenje odnosa s medijima na puko tehniciranje dovodi do niza opasnosti. Također ističu da je cilj odnosa s medijima „aktivno davanje važnih informacija o radu, odgovaranje na novinarska i druga javno postavljena pitanja i poticaje, pripremanje i vježbanje za djelovanje u kriznim situacijama i opću skrb za one okolnosti rada koje utječu na to što će i na koji način, kroz rad novinara, urednika i medija, ljudi prepoznati kao važno i/ili problematično kada je riječ o nama odnosno o onome što je predmet naše skrbi“<sup>6</sup>.

Prema Cutlipu, Centeru i Broomu jedan od zadataka profesionalaca u odnosima s javnošću poznavanje je medija<sup>7</sup>. U svome djelovanju moraju stvarati ravnotežu između poslodavaca i njihovih zahtjeva i medija, pri čemu mediji mogu biti kontrolirani (točno se zna „što je rečeno, kako je rečeno, kad je rečeno i – do neke mjere – kome jer rečeno“) odnosno nekontrolirani. Kod ovih potonjih medijski savjetnici nemaju utjecaja na medijske sadržaje<sup>8</sup>. Među novinarima i profesionalcima u odnosima s javnošću dolazi se u sukob zbog, katkada, obostranog nerazumijevanja. „Novinarstvo smatra da je praksa odnosa s javnošću obilježena interesima naručitelja“, dok novinari trebaju „držati kritičku distancu prema odnosima s jav-

1 Kanižaj, Skoko, 2010, 23.

2 Baerns, 1985, 17 u Kunczik, 2006, 199.

3 Bailey, 2009, 334.

4 Ibid, 334.

5 Ibid, 337.

6 Verčić et al., 2004, 34.

7 Broom, 2010, 252.

8 Ibid, 235.

nošću<sup>9</sup>. Tomić navodi da se odnosi između novinara i stručnjaka za odnose s javnošću mogu tumačiti kroz nekoliko modela<sup>10</sup>:

- model determinizacije – odnosi s javnošću određuju novinarstvo jer „imaju pod kontrolom teme i vrijeme izvješćivanja u medijima“
- igra nultog broja – što odnosi s javnošću imaju veći utjecaj, to novinarstvu pripada manji utjecaj i obrnuto
- načelo simbioze – iako se tome novinari protive, „novinari bez pilot funkcije djelatnika odnosa s javnošću ne bi mogli izvješćivati kvalitetno i svakodnevno“
- model parazitskog odnosa – „autori vide odnose s javnošću kao parazita koji govori sve najbolje u interesu zdravlja svog hranitelja“
- tržišni model – razmjena informacija i usluga kao najbolji način suradnje
- porast informatora – odnosi s javnošću razvijaju opsežne baze podataka i time proizvode vijesti za različite medije.

Bez obzira na to u kakvu odnosu bili, važno je da obje strane gaje odnose međusobnog poštovanja i povjerenja odnosno svjesnost o uzajamnoj korisnosti. Takvo stajalište potvrđuju i Kunczik i Zipfel koji tvrde da su odnosi s javnošću i novinarstvo međusobno ovisni<sup>11</sup>.

### ***Upravljanje i planiranje odnosa s medijima***

Posao stručnjaka za odnose s javnošću uvelike je olakšan ako on poznaje svog klijenta ili tvrtku za koju radi, okruženje i javnosti s kojima radi, prednosti i mane, buduće planove tvrtke i slično. U tom slučaju može preuzeti kontrolu nad odnosima s medijima, planirati i upravljati aktivnostima, između ostalog, i s medijima.

Planiranje odnosa s javnošću prema Gregory između ostalog eliminira nepotrebno iz aktivnosti, poboljšava učinak, potiče dugoročnu viziju, pomaže u prikazivanju odnosa vrijednosti i novca, pomiruje nesuglasice i odražava proaktivnost stručnjaka za odnose s javnošću<sup>12</sup>.

Velika prednost u radu s medijima poznanstvo je s novinarima i urednicima u redakcijama. Tu se prvenstveno misli na osobno poznanstvo, a ne na komunikaciju *mailovima* ili telefonom. Nažalost, zbog preopterećenosti i nedostatka vremena, komunikacija s medijima često bude zasnovana upravo na *e-mailovima*. Kunczik i Zipfel primjećuju da stručnjaci za odnose s javnošću poznaju medije s kojima surađuju i dostavljaju im materijale koji su primjereno oblikovani za objavu i često se objavljuju bez dodatne provjere elektroničkim putem<sup>13</sup>. Promatra li se ta činjenica na način bezuvjetnog povjerenja, stručnjaci za odnose s javnošću u prednosti su jer oni nameću svoj *dnevni red (agenda setting)*, posjeduju vrijeme i materijal za pripremu vijesti dok novinari zbog preopterećenosti poslom, smanjenog broja ljudi u redakciji i kratkog roka bez kritičkog sagledavanja objavljuju pristigle informacije. Prikazan odnos je prejednostavan i nije jedini način i nije nužno uspješan odnos s medijima.

Prema Verčiću i suradnicima za uspješno upravljanje odnosa s medijima potrebno je poznavati narav novinarskog posla i svijeta medija, a potom je potrebno napraviti analizu, plan, realizaciju i vrednovanje<sup>14</sup>.

Analizom medijskog prostora uspostavlja se matrica kojom se bilježe prednosti, nedostaci, prilike i opasnosti, a sve to s ciljem komuniciranja s dionicima i javnostima kojima se želi poslati poruku. Analiza se donosi u obliku dokumenta i kvaliteta tog dokumenta osnova je za stvaranje kvalitetne vizije, strategije, planova i proračuna<sup>15</sup>.

9 Tomić, 2016, 709.

10 Tomić, 2016, 710-713.

11 Kunczik, Zipfel, 2006, 98.

12 Gregory, 2006, 41-42.

13 Kunczik, Zipfel, 2006, 98.

14 Verčić et al., 2004., 43.

15 Ibid, 46.

Planovi prema Verčiću i suradnicima sadržavaju precizno utvrđene ciljeve te se određuju ljudi, sredstva i vrijeme potrebni za njihovu realizaciju. Odnosi s medijima planiraju se na reaktivnoj razini (odgovaranje na novinarska pitanja primjerice), strateškoj (stručnjaci za odnose s javnošću imaju jasno određene ciljeve, svjesni su tko je tvrtka s misijom i vizijom koju zastupaju, sami iniciraju interakciju s medijima s ciljem utjecaja na medijski imidž) te na kriznoj razini (potpuna pripremljenost za iznenadne, negativne reakcije)<sup>16</sup>. Autori navode da se u fazi planiranja definira vizija, dokument u pisanom obliku, „zapis intelektualnog procesa kreiranja organizacije kao medijske osobnosti“ te medijska strategija koja definira koja je pozicija organizacije u medijima trenutno te kakva treba biti u budućnosti<sup>17</sup>. Medijska strategija zahtijeva adekvatan odabir ostvarivih, realnih ciljeva za koja se izdvajaju financijska sredstva za njihovo ostvarivanje. Plan obuhvaća također i definiranje instrumenata koji će se koristiti u ostvarivanju ciljeva kao, primjerice, pisani i elektronički pregledi medijskih sadržaja (*press clipping*), analize medijskog informiranja, priopćenja za javnost, vizualni materijali i audiomaterijali (fotografije, videoporuke i glasovne poruke), organigrami uredništva i popisi kontakata novinara, mrežne stranice, nastup na društvenim mrežama<sup>18</sup>.

Medijsko planiranje započinje analizom postojećeg stanja medijske zastupljenosti, a potom se definiraju kratkoročni, srednjoročni i dugoročni medijski planovi<sup>19</sup>. Praktično gledajući, teško je pratiti i slijepo se držati planova s obzirom na to da su odnosi s javnošću i s medijima istodobno podložni promjenama u okruženju te je bitno pravovremeno reagirati i odgovoriti na nastalu situaciju. Kratkoročni planovi obuhvaćaju razdoblje do šest mjeseci i tu je jasno definirano „tko će, kada, kome i kako ispričati određenu

priču<sup>20</sup>, dok dugoročni planovi vremenski mogu obuhvatiti razdoblje duže od deset godina i „vodič su od sadašnjeg do željenog medijskog imidža“<sup>21</sup>.

Medijski planovi sadrže četiri osnovna elementa iz kojih nastaju medijski sadržaji, a to su vijesti, priče, nastupi i događaji<sup>22</sup>. Ostvarivanje medijskih planova može se ostvariti pravilnim i promišljenim plasiranjem medijskih sadržaja. U dogovoru s novinarima iznese se plan za nadolazeće razdoblje temeljem kojeg novinari mogu očekivati neki određeni doprinos stručnjaka za odnose s javnošću. Dođe li do realizacije plana, tu *win-win* situaciju stručnjaci za odnose s javnošću trebali bi uvelike koristiti.

Za ostvarivanje odnosa s medijima koriste se različiti instrumenti. Inovativan pristup informacijama, odmaknut od tipskog prikaza, izdvojiti će tvrtku od njezine konkurencije, a dobro osmišljen način prezentacije informacija pridonijet će dobrom imidžu tvrtke te dobrom odnosu s medijima koji će tako uređene informacije s lakoćom upotrebljavati u svome radu. Riječ je o materijalima koji se mogu unaprijed pripremiti te ih je potrebno redovito osvježavati, a Verčić i suradnici ih nazivaju infrastrukturom te pod njom podrazumijevaju liste novinara, sugovornike, arhivu (dokumenti, videosnimke, fotografije), dokument u kojem je predstavljena organizacija, objave za medije, informativni materijal (priprema i objašnjenje povoda za, primjerice, konferenciju za novinare), konferencija za novinare, priručnik s najčešćim pitanjima i odgovorima, novinarska mapa, novinarski *web-centar* (kontaktne stranice na mrežnim stranicama organizacije na kojoj se nalaze sve potrebne informacije o poduzeću, obavijesti, vijesti, pozivi, fotografije...), praćenje i analiza medijskih objava, medijski priručnik (dokument namijenjen članovima organizacije kako bi bolje razumjeli rad s medijima)<sup>23</sup>.

16 Ibid, 59.

17 Ibid, 60.

18 Ibid, 64.

19 Ibid, 71.

20 Ibid, 76.

21 Ibid, 74.

22 Ibid, 72.

23 Ibid, 83–116.



Vrednovanjem odnosa s medijima utvrđuje se uspješnost u postizanju ciljeva i opravdanost ulaganja. Vrednovanje se provodi prema krajnjim korisnicima (čitateljima, gledateljima, slušateljima) s ciljem da se utvrdi jesu li, primjerice, usred čitanja objava promijenili mišljenje o organizaciji, proizvodu, promijenili naviku korištenja proizvoda i slično te među novinarima i urednicima koji sudjeluju u komunikaciji, a koje se može ocijeniti zadovoljstvom, povjerenjem i privrženosti izvoru o kojem izvještavaju, s kojim se bave<sup>24</sup>. Prema Tomiću teško je mjeriti učinak odnosa s javnošću na krajnji rezultat. Primarni je, stoga, doprinos odnosa s javnošću „prikupljanje informacija za menadžment i upravljanje informacijama kao sredstvom za izgradnju i očuvanje korporativne reputacije“<sup>25</sup>. Za vrednovanje mogu se koristiti medijske analize (broj objava, izjava, postova na društvenim mrežama), broj događanja i medijskih nastupa, a stručnjaci za odnose s javnošću također se koriste i agencijama koje uspoređuju vrijednost objava naspram oglasnog prostora (npr. četiri objave na pola stranice dnevnog lista u protuvrijednosti zakupljenog oglasnog prostora koštale bi xy kuna).

### ***Etički pristup odnosu s medijima***

Stručnjaci za odnose s javnošću i medije često se susreću s dilemom što je ispravno a što ne, kako prenijeti informaciju da ona bitno ne naštetiti organizaciji i društvu ili ako je situacija ozbiljna i štetna po javni interes, reći ili zatajiti pravu istinu. Etička su to pitanja koja zahtijevaju od profesionalaca da postupaju moralno i etički ispravno. Tench i Yeomans smatraju da se moral odnosi na pojedinca i opisuju ga kao vlastite vrijednosti i načela. Primjerice, vjernici ne podržavaju abortus kao moralan čin, no netko drugi

u društvu to ne mora tako prihvatiti, dok etika „označava formalno izučavanje i kodifikaciju moralnih načela u sustavne okvire, tako da se odluke o tome što je ispravno i pogrešno mogu donositi na racionalan i strukturirani način“<sup>26</sup>. „Etika odnosa s javnošću bavi se moralno-čudorednim ponašanjem PR praktičara i normama koje su u tom djelovanju utemeljene. Konkretno, ona se bavi pitanjima transparentnosti i čuvanja tajni, istinitosti, objektivnosti, preciznosti ili prikrivanja korporativnih informacija te problemima i granicama utjecaja na političare (npr. kod lobiranja) i novinare“<sup>27</sup>.

Uzevši u obzir gore navedeno, od stručnjaka za odnose s javnošću očekuje se da odgovore na pred njih stavljene izazove dosljedno, objasne kako je i zašto neka odluka, iako možda nepopularna, donesena te koje je posljedice tvrtka spremna prihvatiti.

Stručnjaci za odnose s javnošću trebaju poštovati etički kodeks koji je prihvatila struka kao i međunarodne etičke kodekse poput *Code d'Athènes*<sup>28</sup> iz 1968. koji je Međunarodna udruga za odnose s javnošću IPRA (International Public Relation Association) 1968. preuzela kao međunarodnu etičku smjernicu za odnose s javnošću te *Code de Lisbonne*<sup>29</sup> koji je usvojen na Generalnoj skupštini Europske konferencije za odnose s javnošću CERP (Confédération Européenne des Relations Publiques) u Lisabonu 1978. i izmijenjenu verziju 1989. Milas piše kako su nacionalne strukovne organizacije okupljene u međunarodnoj organizaciji Global Alliance usvojile u Rimu 2002. *Globalni protokol etike u odnosima s javnošću*<sup>30</sup>.

Hrvatska udruga za odnose s javnošću (HUOJ) jest „strukovna udruga i okuplja djelatnike koji se bave poslovima vezanim za odnose s javnošću radi unapređenja struke kao i zaštite njihovih interesa kroz

24 Ibid, 163.

25 Tomić, 2016, 72.

26 Tench, Yeomans, 2009, 313.

27 Milas, 2012, 59.

28 Atenski kodeks dostupan je na mrežnim stranicama Njemačkog savjeta za odnose s javnošću DRPR <https://drpr-online.de/kodizes-2/pr-kodizes/code-dathenes/>, pristupljeno 3. 12. 2021.

29 Lisabonski etički kodeks za stručnjake za odnose s javnošću dostupan je na mrežnim stranicama [http://www.prethikrat.at/wp-content/uploads/2015/09/Lissabonner\\_Kodex\\_engl.pdf](http://www.prethikrat.at/wp-content/uploads/2015/09/Lissabonner_Kodex_engl.pdf), pristupljeno 3. 12. 2021.

30 Milas, 2012, 60.

različite djelatnosti“. HUOJ je izdao Etički kodeks za svoje članove na svojoj redovnoj Skupštini u Opatiji 17. listopada 2013.<sup>31</sup> Tim Etičkim kodeksom definirani su standardi poželjni za profesionalce prakse odnosa s javnošću koji će im služiti kao smjernice u radu i procesu donošenja odluka, što podrazumijeva stručnost, integritet, zagovaranje, nezavisnost, odanost, pravičnost, uvažavanje različitosti i osobnu odgovornost. Među načela dobrog poslovanja ubraja se profesionalna neovisnost, profesionalna sposobnost, transparentnost i izbjegavanje sukoba interesa, nulta tolerancija na korupciju, povjerljivost i održavanje profesionalnih standarda.

Tijekom svog rada stručnjaci za odnose s javnošću susreću se, prema Tenchu i Yeomansu, s različitim dužnostima: prema sebi (vlastiti sustav vrijednosti i osobni etički kodeks), prema klijentu ili organizaciji (da je zastupaju na najbolji mogući način), prema profesiji i prema kolegama i prema društvu (u središtu svega stavlja se javni interes)<sup>32</sup>.

Navedene dužnosti katkada se mogu smatrati opterećenjem i iziskuju traženje ravnoteže između vlastitih stavova, lojalnosti prema tvrtki za koju rade i medijima s kojima rade. Uspješan stručnjak za odnose s javnošću takve krizne situacije iskoristit će za oblikovanje vlastite osobnosti i profesionalni napredak te ih poslodavci obično cijene kao vrijedne članove tima s izgrađenim stavom.

Provođenje etičkih principa vrlo je važno za organizaciju i društvo bez obzira radi li se o odnosima s javnošću ili financijskom upravljanju tvrtkom. Stoga je potrebno da stručnjaci za odnose s javnošću poznaju i razumiju etički kodeks svoje struke te da se u situacijama u kojima se etički principi dovode u pitanje znaju odrediti i reagirati. TENCH i Yeomans ističu da se etički problemi javljaju, primjerice, kod pružanja profesionalnih usluga kada stručnjak za odnose s javnošću nije stručan jer ne poznaje materiju kojom se

treba baviti pa se ponaša nezakonito, tj. odrađuje komunikacijsku kampanju s motivom bolje zarade, iako unaprijed zna da će kampanja biti nedjelotvorna<sup>33</sup>. Autori također navode da su sukob interesa (kako objektivno raditi za kompaniju koja proizvodi cigarete ako je netko od članova obitelji obolio od raka pluća), <zviždači> (prokazivanje u ime zaštite društvenog interesa) i zamke u radu s medijima tipične dvojbe s kojima se suočavaju stručnjaci za odnose s javnošću. U radu s medijima često se postavlja pitanje je li, primjerice, plaćanje putnih troškova za neku određenu destinaciju s ciljem pozitivnog izvještavanja o, recimo, novom modelu vozila, etično. Je li cilj božićnih poklona za novinare razvijanje dobrih odnosa, zahvala za proteklu godinu ili čisto podmićivanje da bi novinari o tvrtki pisali pozitivno? Prijepor se događa kod izostavljanja informacija, prešućivanja ili navođenja na krive zaključke, a sve s ciljem održavanja određenog imidža tvrtke.

Pri susretu s ovakvim dilemama najčešće ovisi o stručnjaku za odnose s javnošću da sam na osnovi svojih moralnih načela i svjesnosti Etičkog kodeksa donese odluku kako će se ponijeti u danoj situaciji. Tako Sims nudi model od sedam koraka koji uključuju prepoznavanje i pojašnjenje dileme, pribavljanje činjenica i razmatranje opcija, provjeru opcija: je li pravična, zakonita i korisna, donošenje odluke, provjera i propitivanje odluke te djelovanje<sup>34</sup>.

### **Studija slučaja: Odnosi s medijima na primjeru suradnje Ureda za odnose s javnošću Hrvatskog katoličkog sveučilišta i medija**

#### ***Polazište studije slučaja***

Hrvatsko katoličko sveučilište organiziralo je od 9. do 12. prosinca 2015. međunarodnu znanstvenu konferenciju „Politička prava i religija“ u sklopu

31 Usp. Etički kodeks Hrvatske udruge za odnose s javnošću na linku: [https://www.huoj.hr/eticki\\_kodeks\\_huoj-a.pdf](https://www.huoj.hr/eticki_kodeks_huoj-a.pdf), pristupljeno 4. 12. 2021.

32 Tench, Yeomans, 2009, 317-319

33 Ibid, 320.

34 Sims, 1992, 511.

međunarodnog znanstveno-istraživačkog projekta „Religija i ljudska prava“ („Religion and Human Rights“) u suradnji s koordinatorom projekta prof. ddr. sc. Hans-Georgom Ziebertzom s Julius-Maximilians Sveučilišta u Würzburgu u Njemačkoj. Partner konferencije u Hrvatskoj bila je Zaklada Konrad Adenauer. Bila je to treća konferencija koja se nakon konferencija u Würzburgu (Njemačka) 2012. i 2014, održala 2015. u Zagrebu, a cijeli projekt završio je 2019<sup>35</sup>.

Na konferenciji je sudjelovalo 25 predstavnika zemalja Europe, Afrike, Azije, Sjeverne i Južne Amerike. Cilj projekta „Religija i ljudska prava“ bio je istraživanje odnosa između religije i ljudskih prava, otkrivanje učinaka religijskih uvjerenja i praksi na stajališta o ljudskim pravima te analiziranje razlika i sličnosti između zemalja članica projekta. Empirijski dio istraživanja uključivao je oko 25 000 mladih ljudi. Hrvatsko empirijsko istraživanje „Religija i ljudska prava“ provedeno je u studenom i prosincu 2014. na uzorku od 1 284 učenika srednjih škola diljem Hrvatske.

Na konferenciji je uz izlagače sudjelovalo 70 sudionika – sociologa, pravnika, psihologa, teologa i politologa uz dvadesetak studenata Hrvatskog katoličkog sveučilišta. Publika i izlagači imali su izvanrednu priliku za interdisciplinarni pristup širokoj temi ljudskih prava i religije. Ciljana javnost konferencije bili su stručnjaci koji se bave ljudskim pravima i srodnim disciplinama, suradnici na projektima Hrvatskog katoličkog sveučilišta i Zaklade Konrad Adenauer, nastavnici i studenti Hrvatskog katoličkog sveučilišta koji se bave područjem političkih prava i religije.

Budući da je konferencija na svom otvorenju imala uvodno izlaganje tijekom kojeg je predstavljeno empirijsko istraživanje „Religija i ljudska prava“ provedeno u Hrvatskoj, cilj Ureda za odnose s javnošću Hrvatskog katoličkog sveučilišta bio je predočene podatke predstaviti hrvatskoj i međunarodnoj javnosti. Ured za odnose s javnošću Hrvatskog katoličkog

sveučilišta definirao je komunikacijske ciljeve, donio komunikacijski plan odredivši strategije i taktike komunikacije. Za komunikacijsku kampanju utrošeno je 2 500 kuna za fotografiranje i videosnimanje koje će se koristiti kao arhivska građa.

#### **Komunikacijski cilj konferencije:**

Ured za odnose s javnošću Hrvatskog katoličkog sveučilišta definirao je tri komunikacijska cilja:

- predstaviti konferenciju „Politička prava i religija“ i provedeno istraživanje o religioznosti mladih „Religija i ljudska prava“ u Hrvatskoj domaćoj i međunarodnoj javnosti
- potaknuti raspravu o rezultatima istraživanja
- etabrirati Hrvatsko katoličko sveučilište kao mjesto susreta i dijaloga te aktivnog organizatora konferencije zajedno s partnerom Zakladom Konrad Adenauer, političkom zakladom Savezne Republike Njemačke koja se „zauzima na nacionalnom i međunarodnom planu putem političke naobrazbe za mir, slobodu i pravdu“<sup>36</sup>.

#### **Planiranje medijskih aktivnosti**

Planiranje Konferencije započelo je u kolovozu 2015. Međutim, aktivno lobiranje kod medija i partnera konferencije najintenzivnije se odvijalo u drugoj polovici studenoga kada su izabrani mediji s kojima se trebalo kontaktirati za suradnju. U prvom tjednu prosinca 2015. izabrana su dva medija kojima će se dani podatci o rezultatima istraživanja u trenutku njihova predstavljanja pred okupljenom publikom kako bi podaci bili objavljeni neposredno nakon samog predstavljanja. Tim potezom osigurana je trenutna medijska pokrivenost.

Za konferenciju nije se koristilo oglašavanje, već isključivo medijske objave koje je slao Ured za odnose s javnošću. Kao uzorak za medijsku analizu poslužio je *press clipping* koji se prikupljao od dana najave 29. studenoga 2015. do kraja siječnja 2016.

35 Usp. Međunarodni znanstveno-istraživački projekt „Religion and Human Rights“: <https://www.theologie.uni-wuerzburg.de/rp/forschung/religion-and-human-rights-2012-2019/>, pristupljeno 5. 12. 2021.

36 Konrad Adenauer Stiftung, Zagreb, <http://www.kas.de/kroatien/>, pristupljeno, 6.5. 2021.

**Komunikacijska strategija i taktike**

Glavna ideja komunikacijske strategije bila je informirati javnost o rezultatima istraživanja „Religija i ljudska prava“ provedenog u Hrvatskoj i pozicionirati Hrvatsko katoličko sveučilište kao aktivnog pokretača konferencije zajedno s partnerom Zakladom Konrad Adenauer.

Ključne primijenjene taktike:

- Ured za odnose s javnošću Hrvatskog katoličkog sveučilišta kao glavni organizator konferencije pripremio je pozivnice i plakate.
- Unaprijed su pripremljene najave za medije kao i slikovni materijali na kojima su prikazani glavni organizatori konferencije.
- Kreirana je posebna podstranica konferencije na mrežnim stranicama Hrvatskog katoličkog sveučilišta.
- Na Facebookovu profilu Hrvatskog katoličkog sveučilišta dogovoreno je praćenje konferencije s objavama koje fotografijama prate konferenciju te prenošenje objava iz medija.
- Već prije samog predstavljanja rezultata istraživanja kontaktiran je jedan od vodećih dnevnih listova čime je osigurana vijest na naslovnici i cijela stranica s izvješćem i komentarima u prvom dijelu lista.
- Unaprijed su pripremljeni rezultati istraživanja koji su prije početka konferencije poslani nacionalnoj informativnoj agenciji da bi ona što prije mogla pripremiti vijest, a potom su materijali poslani na redakcije u tijeku samog predstavljanja rezultata konferencije, koji su potom relativno brzo stigli na objavu.
- Pripremljene su izjave glavnih sudionika konferencije i intervju s voditeljem projekta prof. ddr. sc. Hans-Georgom Ziebertzom.
- U pojedinačnim kontaktima s novinarima koji prate teme vezane uz konferenciju predstavljena je konferencija, njezini sudionici, naznačeni su rezultati istraživanja te su, s obzirom na uredničke procjene, dogovoreni intervjui.
- U osobnim kontaktima s medijima te slanjem najava događanja i pozivnica za otvorenje konferencije osigurana je pokrivenost medija.

**Cilj i svrha istraživanja**

Slijedom spoznaja o komunikacijskim ciljevima, planiranju, komunikacijskoj strategiji i tijeku odvijanja kampanje te primijenjenih taktika vrijedi istražiti sljedeće:

- identificirati medije koji prate teme koje se odnose na politička prava i religiju
- otkriti koji su glavni izvori u prenošenju vijesti o konferenciji
- razumjeti i opisati angažman korisnika Facebookove stranice Hrvatskog katoličkog sveučilišta.

Svrha istraživanja bila je primijeniti nalaze istraživanja u oblikovanju komunikacijskih kampanja za slična ili identična događanja na Hrvatskom katoličkom sveučilištu te omogućiti primjenu dobre prakse i drugim zainteresiranim sveučilištima.

**Hipoteza**

Istraživanjem se pokušava odgovoriti na tri istraživačka pitanja:

1. U kojoj su mjeri mediji u Hrvatskoj spremni reagirati na teme vezane uz ljudska i politička prava?
2. Na koji način odnosi s medijima pridonose prepoznatljivosti i imidžu Hrvatskog katoličkog sveučilišta?
3. Kako pratitelji Facebookove stranice Hrvatskog katoličkog sveučilišta reagiraju na teme vezane uz ljudska i politička prava?

U odgovoru na istraživačka pitanja postavljene su sljedeće hipoteze:

1. Hrvatski mediji prate teme vezane uz ljudska i politička prava, osobito kad su vezana uz aktualna državna pitanja.
2. Dobri odnosi s medijima jedan su od ključnih elemenata u kreiranju prepoznatljivosti i stvaranju imidža Hrvatskog katoličkog sveučilišta.
3. Pratitelji Facebookove stranice Hrvatskog katoličkog sveučilišta zainteresirani su za temu kao što su ljudska i politička prava i to pokazuju svojim angažmanom na objavljene postove.

### Metodologija istraživanja

Za istraživanje odabrana je metoda kvalitativne i kvantitativne analize medijskih objava. Metodom kvalitativne i kvantitativne analize sadržaja ne analizira se samo sadržaj i obilježja poruke, već se na temelju sadržaja može zaključivati o pošiljatelju, primatelju i učinku poruke<sup>37</sup>. Kvalitativnom analizom sadržaja bilježili su se sadržaji i analizirala obilježja tih sadržaja. Analizirane su objave pri najavi konferencije 29. studenoga 2015. u vremenu trajanja konferencije od 9. do 12. prosinca 2015. te krajem prosinca 2015. i u siječnju 2016. Od 7. do 11. prosinca 2015. također je analiziran objavljen sadržaj vezan uz konferenciju na Facebookovoj stranici Hrvatskog katoličkog sveučilišta kao i angažman pratitelja.

Analiza podataka provedena je unosom dobivenih podatka u Microsoft Excel kompjuterski program pomoću kojeg su napravljeni grafički prikazi.

### Rezultati istraživanja

Otvorenju Konferencije prisustvovala je 108 osoba od kojih je potom 70 sudjelovalo na izlaganjima, okruglim stolovima i radionicama što potvrđuju potpisne liste sudionika.

Medijska analiza pokazala je da je o Konferenciji izvještavalo 37 medija:

- informativne agencije: Hrvatska informativna agencija (HINA), Informativna katolička agencija (IKA)
- novine: *Večernji list*, *Jutarnji list*, *24sata*, *Glas Koncila*
- radio: Hrvatski radio (tri različite emisije), Hrvatski katolički radio
- televizija: Hrvatska radio-televizija, Nova TV, RTL, N1
- portali: [www.osijek-online.com](http://www.osijek-online.com), [hr.radiovaticana.va](http://hr.radiovaticana.va), [www.dalmacijanews.hr](http://www.dalmacijanews.hr), [www.portaloko.hr](http://www.portaloko.hr), [www.index.hr](http://www.index.hr), [www.vecernji.hr](http://www.vecernji.hr), [www.jutarnji.hr](http://www.jutarnji.hr), [vinkovci.com.hr](http://vinkovci.com.hr), [www.dnevnik.hr](http://www.dnevnik.hr), [bitno.net](http://bitno.net), [www.vijesti.rtl.hr](http://www.vijesti.rtl.hr), [www.braniteljski-portal.hr](http://www.braniteljski-portal.hr),

[www.tportal.hr](http://www.tportal.hr), [www.obitelj-malih-marija.com](http://www.obitelj-malih-marija.com), [www.ika.hr](http://www.ika.hr), [www.srednja.hr](http://www.srednja.hr), [www.24sata.hr](http://www.24sata.hr), [www.narod.hr](http://www.narod.hr), [www.infozagreb.hr](http://www.infozagreb.hr), [www.vecernji.hr](http://www.vecernji.hr), [www.sibenik.in](http://www.sibenik.in), [hr.n1info.com](http://hr.n1info.com).

Medijskom analizom utvrđeno je da su svi mediji izvijestili jednom, osim Informativne katoličke agencije (IKA) koja je izvijestila dva puta (najava i izvješće s konferencije) te *Glasa Koncila* (izvješće s konferencije i intervju s profesorom Ziebertzom), kao i Hrvatskoga radija koji je o konferenciji imao tri različite emisije.

Medijska analiza pokazala je su postignuti komunikacijski ciljevi:

- svi s liste medija pozvani mediji izvijestili su o konferenciji
- jedan od komunikacijskih ciljeva bio je spomenuti u tekstu partnera konferencije Zakladu Konrad Adenauer. Medijska analiza pokazuje da je 66,7 % portala spomenulo Zakladu Konrad Adenauer, prenijevši HINA-in tekst koji je dostavilo Hrvatsko katoličko sveučilište, dok 33,3 % portala Zakladu Konrad Adenauer nije spomenulo
- Večernji list objavio je naslov na naslovnici dnevnika i cijelu stranicu u novinama

Prilog 1: Izvor za objavu vijesti

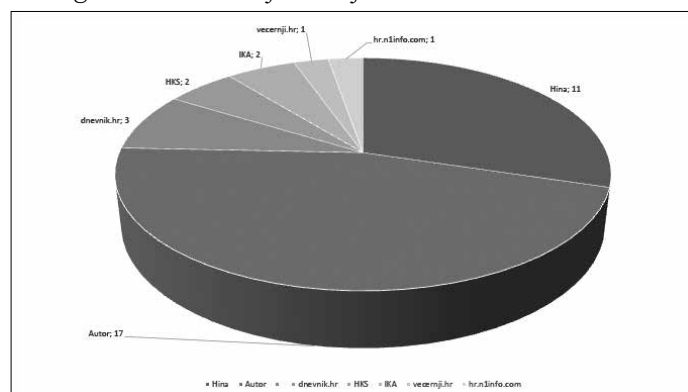

Izvor: istraživanje autorice rada

- Prilog 1 prikazuje izvor za objavu vijesti. Tako je nacionalna izvještajna novinska agencija HINA prenijela vijest u 20:55 nakon čega su portali po-

37 Tkalec Verčić, Sinčić Ćorić, Pološki Vokić, 2010, 92.

## Prilog 2: Vrsta objave na internetu

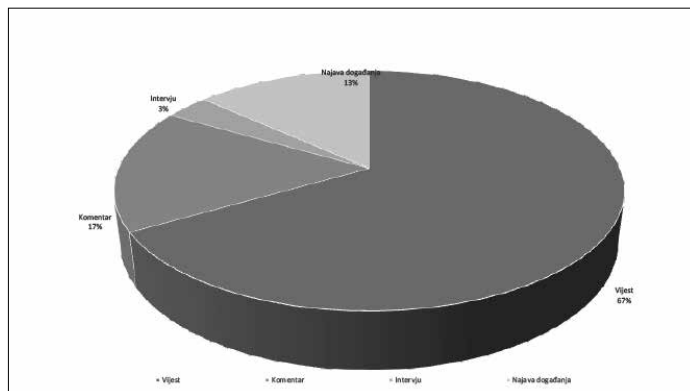

Izvor: istraživanje autorice rada

Prilog 3: Naslovnica podstranice konferencije „Politička prava i religija“ na službenim stranicama Hrvatskog katoličkog sveučilišta [www.unicath.hr](http://www.unicath.hr)



čeli prenositi vijest na svojim stranicama. Grafika *Priloga 1* prikazuje da se u 11 objava koristilo HINA-u kao izvor, a 17 tekstova su izvorno autor-ski tekstovi koji su kao predložak koristili vijest iz HINA-e, tri portala prenijela su vijest s portala dnevnik.hr; dva portala imenovala su Hrvatsko katoličko sveučilište kao izvor informacije. Kao izvor informacije navedeni su još portal [www.vecernji.hr](http://www.vecernji.hr) i portal N1 televizije [hr.n1info.com](http://hr.n1info.com).

Medijska analiza objava na internetu (*prilog 2*) prikazuje da je 67 % objava napisano kao vijest, 13 % objava napisano je kao najava događanja, 17 % izvješća napisano je u formi komentara konferencije dok je 3 % objava činio intervju.

Konferencija „Politička prava i religija“ imala je svoju zasebnu podstranicu na službenim mrežnim stranicama Hrvatskog katoličkog sveučilišta [www.unicath.hr](http://www.unicath.hr) (vidi prilog 3). Na mrežnoj stranici konferencije objavljeno je pet objava i fotogalerija sa svim potrebnim podacima o konferenciji: partneri, program, Organizacijski odbor, govori sudionika i drugo.

Na Facebookovoj stranici Hrvatskog katoličkog sveučilišta objavljujani su sadržaji vezni za konferenciju „Politička prava i religija“. Od 7. prosinca do 11. prosinca 2015. objavljeno je osam objava od kojih je pet popraćeno fotografijom i tekstom, jedna objava sadrži poveznicu s izvješćem s konferencije, a dvije objave prenose vijesti iz drugih medija (vidi tablicu 1). Ukupni doseg za sve objave iznosi 6.766, ukupni broj lajkova za svih osam objava iznosi 104, objave su četiri puta podijeljene i nije bilo komentara. Ovi podaci potvrđuju da su pratitelji Facebookove stranice Hrvatskog katoličkog sveučilišta prepoznali konferenciju kao važan događaj za Sveučilište.

### Primjena provedenog istraživanja

Nalazi ovog istraživanja imaju praktičnu vrijednost za Ured za odnose s javnošću Hrvatskog katoličkog sveučilišta. Organizacijom ove konferencije Hrvatsko katoličko sveučilište dobilo je udio u medijskom prostoru i dobilo pozitivne ocjene kao aktivni sudionik u društvu koji se bavi aktualnim temama, spreman na dijalog i razmjenu mišljenja. Utvrđeno je također da postoje mediji s kojima Ured uspješno surađuje, planira i dogovara medijske objave. Aktivnost pratitelja na Facebookovim stranicama Hrvatskog katoličkog sveučilišta nije velika, ali obuhvaćanjem većeg dosega pratitelja, primjerice plaćenim kampanjama otvara se mogućnost širenja publike i proporcionalno tome i veća aktivnost, odnosno angažman pratitelja.



Prilog 2: Tablica 1: Objave na Facebookovoj stranici Hrvatskog katoličkog sveučilišta a objave na internetu

Objava	Tip objave	Datum objave	Komentar	like	Dijeljenje	Doseg
Znate li da u srijedu na našem Hrvatskom katoličkom sveučilištu započinje projekt koji će okupiti znanstvenike iz čak 31 zemlje. :) Detalje programa pogledajte na: <a href="http://bit.ly/1XFNfeh">http://bit.ly/1XFNfeh</a>	Fotografija	12.7.15 12:00 PM	0	9	1	760
Jeste li znali da konferencija „Politička prava i religija“ ima za cilj istražiti odnose između religije i ljudskih prava, otkriti učinke religijskih uvjerenja i praksi na stavove o ljudskim pravima te analizirati razlike između pojedinih zemalja članica projekta. Empirijski dio istraživanja uključuje oko 25 000 mladih ljudi.	Fotografija	12.8.15 8:00 AM	0	4		402
Dragi naši fejsbukovci, međunarodna konferencija "Politička prava i religija" upravo je otvorena	Fotografija	12.9.15 9:14 AM	0	15		754
Zajednička fotografija sudionika Međunarodne znanstvene konferencije "Politička prava i religija".	Fotografija	12.10.15 6:36 AM	0	44	2	1784
Izveštaj s otvorenja Međunarodne znanstvene konferencije "Politička prava i religija" na linku <a href="http://bit.ly/1OTzraq">http://bit.ly/1OTzraq</a>	Link	12.10.15 7:26 AM	0	3		662
O našoj konferenciji pisali su svi mediji, a mi vam donosimo članak Većemji list :) Kliknite na: <a href="http://bit.ly/1NX7sb1">http://bit.ly/1NX7sb1</a>	Status	12.10.15 7:32 AM	0	11		996
Fotogalerija s otvaranja Međunarodne znanstvene konferencije "Politička prava i religija". Više fotografija na <a href="http://bit.ly/1Qy2osm">http://bit.ly/1Qy2osm</a>	Fotografija	12.10.15 7:40 AM	0	15	1	940
Bitno.net govori o našoj konferenciji "Politička prava i religija" od čijih se sudionika danas opraštamo: <a href="http://bit.ly/1ITQ764">http://bit.ly/1ITQ764</a>	Status	12.11.15 8:50 AM	0	3		468
		<b>Ukupno:</b>	<b>0</b>	<b>104</b>	<b>4</b>	<b>6766</b>

Izvor: istraživanje autorice rada

### Preporuke za daljnja istraživanja

Jedan od komunikacijskih ciljeva kampanje pripremljene za konferenciju „Politička prava i religija“ bio je etablirati Hrvatsko katoličko sveučilište kao aktivnog sudionika u životu zajednice u kojoj djeluje kao odgojna i visokoobrazovna institucija. Za budućnost vrijedilo bi istražiti koliko Uredi za odnose s javnošću sveučilišta, zahvaljujući organizaciji različitih konferencija, okruglih stolova, tribina, kulturnih događanja i edukativnih radionica uz podršku medija, mogu utjecati na prepoznatljivost u društvu i na taj način doprinijeti stvaranju pozitivnog imidža sveučilišta. Istraživanje bi u svom uzorku moglo obuhvatiti četiri grupe sudionika: organizatore događanja, studente sveučilišta, sudionike događanja i novinare, kako bi svatko iz svoje perspektive ocijenio doprinos tih događanja prepoznatljivosti. Moguća istraživačka pitanja bila bi sljedeća: (1) Postaju li sveučilišta koja prakticiraju organizaciju različitih događanja atraktivnije i poželjnije mjesto studiranja u odnosu na ona sveučilišta koja to ne prakticiraju? (2) Na koji način studenti profitiraju od takvih do-

gađanja? (3) Koji su razlozi da publika prisustvuje raznim događanjima na sveučilištu (informiranje, zabava, edukacija)? (4) Na koji način mediji prate događanja na sveučilištu? (5) Na koji način, prema mišljenju medijskih djelatnika, događanja na sveučilištu mobiliziraju javnost da se bavi nekim važnim društvenim pitanjima?

Istraživanje bi valjalo provesti na Hrvatskom katoličko sveučilištu, a da bi se pitanja mogla sagledati šire, zbog relativno malog uzorka bilo bi korisno u istraživanje uključiti i druga sveučilišta u Hrvatskoj, ako i u nekoj od europskih zemalja.

### Zaključak

Sveučilišta moraju ulagati u vlastiti imidž kako bi se mogla natjecati na tržištu visokoobrazovnih institucija. Upravo odnosi s medijima jedan su od ključnih elemenata za postizanje tog cilja. Povjerenje, vjerodostojnost, profesionalizam i uzajamna potpora između stručnjaka za odnose s javnošću i novinara temelj su tog odnosa.

Istraživanjem provedenim na Hrvatskom katoličkom sveučilištu na primjeru organizacije međunarodne konferencije „Politička prava i religija“ u sklopu međunarodnog znanstveno-istraživačkog projekta „Religija i ljudska prava“ održane u prosincu 2015. potvrđene su postavljene hipoteze koje pokazuju da hrvatski mediji pokazuju zanimanje za teme vezane uz ljudska i politička prava, potom da su dobri odnosi s medijima ključan element za kreiranje prepoznatljivosti i imidž Sveučilišta te da pratitelji Facebookove stranice Hrvatskog katoličkog sveučilišta svojom aktivnošću odnosno angažmanom dokazuju svoj interes za praćenje teme konferencije. Istraživanje je također pokazalo da hrvatski mediji pokazuju zanimanje i prate teme vezane uz ljudska i politička prava. Isto tako nalazi medijske analize potvrdili su hipotezu da su se mediji rado odazvali pozivu na praćenje konferencije, da su ispunili sve

prethodne dogovore i dali još više prostora no što su bila očekivanja organizatora konferencije. Pratitelji Facebookove stranice Hrvatskog katoličkog sveučilišta svojim su angažmanom također dali priznanje za održavanje takvog događanja. Važno je još primijetiti da je komunikacijska kampanja potaknula mnoge komentare i rasprave i nakon završene konferencije na zadovoljstvo organizatora.

Istraživanje u ovom radu moglo bi biti pretpostavka i za druga istraživanja slične tematike koja bi još više mogla doprinijeti izučavanju utjecaja sveučilišne zajednice na javnost čiji je dionik i obrnuto, a u svrhu izgradnje imidža.

Partnerstvo i dugotrajan uporan rad s medijima nije jednostavan, ali pridonosi svima koji su u tom odnosu. Prihvate li sve strane profesionalizam, vjerodostojnost i etičnost kao okosnicu tog odnosa, uspjeh neće izostati.

## Bibliografija

- Baerns, B. (1985) p. 17 u Kunczik M, Zipfel A. (2006.). Uvod o znanost o medijima i komunikologiju. Zagreb: Zaklada Friedrich Ebert.
- Bailey, R. (2009). Odnosi s medijima. u Tench, R., Yeomans, L. (2009) Odnosi s medijima. Zagreb: Hrvatska udruga za odnose s javnošću.
- Bland, M., Wragg, D. W., Theaker A. (2005.). *Effective Media Relations* (3. izdanje izd.). London: Kogan Page Ltd.
- Cutlip, S. M., Center, A. H., Broom, G. M. (2010). Učinkoviti odnosi s javnošću. Zagreb: Mate.
- Čerepinko, D. (2011.). *Komunikologija – Kratki pregled najvažnijih teorija, pojmova i principa*. Varaždin: Veleučilište u Varaždinu.
- Fortunato J. A. (2000.). *Public Relations Strategies for Creating Mass Media Content: A Case Study of the National Basketball Association*. *Public Relations Review*, 481-497.
- Gregory A. (2006.). *Odnosi s javnošću : planiranje i upravljanje kampanjama*. Zagreb: Hrvatska udruga za odnose s javnošću.
- HUOJ. (n.d.). O nama. Dohvaćeno iz [www.huoj.hr](http://www.huoj.hr): <http://www.huoj.hr/ustroj-sekcije-dokumenti-clanstvo/hr1>
- Kanižaj I., Skoko B. (2010.). Mitovi i istine o novinarskoj profesiji – imidž novinara u hrvatskoj javnosti. *Medijske studije*, Vol.1 , 20-40.
- KAS. (2015.). Dohvaćeno iz [www.kas.de/kroatien](http://www.kas.de/kroatien): <http://www.kas.de/kroatien/>
- Kunczik M, Zipfel A. (2006.). Uvod o znanost o medijima i komunikologiju. Zagreb: Zaklada Friedrich Ebert.
- Milas D. (2012.). Etički konflikti u odnosima s javnošću. *Medianali*, Vol. 6, No. 11, 51-66.
- Sims R. R. (1992.). The Challenge of Ethical Behavior in Organizations. *Journal of Business Ethics*, Vol. 11(7), 505-513.
- Supa, D. W. (Ljeto 2014.). The Academic Inquiry of Media Relations as both a Tactical and Strategic Function of Public Relations. Dohvaćeno iz Institute for Public Relations: <http://www.instituteforpr.org/academic-inquiry-media-relations-tactical-strategic-function-public-relations/>
- Supa, D.W., Zoch, L.M. (2009.). Maximizing media relations through a better understanding of the public relations-journalism relationship: A quantitative analysis of changes over the past 23years. *Public Relations Journal*, Vol. 3, No. 4.
- Tench R., Yeomans L. (2009.). Otkrivanje odnosa s javnošću. Zagreb: Hrvatska udruga za odnose s javnošću.
- Tkalec Verčić, A., Sinčić Ćorić, D., Pološki Vokić, N. (2010). *Priručnik za metodologiju istraživačkog rada*. Zagreb: M.E.P.
- Tomić, Z. (2016.). *Odnosi s javnošću, Teorija i praksa*. Sarajevo: Synopsis d.o.o, Zagreb, Synopsis d.o.o., Sarajevo.
- Verčić, D. et al. . (2004.). *Odnosi s medijima*. Zagreb: Masmedia.

## Efficient media relations

### Case study: Cooperation of the Public Relations Office of the Catholic University of Croatia with the media

This paper analyzes media relations and demonstrates the cooperation of the Public Relations Office of the Catholic University of Croatia and the media on a practical example of the conference of the international research project “Political Rights and Religion” held in Zagreb in 2015. The questions such as who needs public relations experts and for what purpose, as well as those related to their role in cooperation with the media are often discussed in literature. Media relations do not just happen, and they should not be left to chance, crisis or belated reactions. Relations with the mass media is one of the tasks which public relations professionals perform on behalf of their employers with the purpose of achieving the communication goals of a company. Company management lacking experience usually see the employees dealing with the media as financial burden, lobbyists, propagandists, or persons fishing in troubled waters. On the other hand, experienced managements hire professionals who have not only theoretical knowledge of public relations, but also considerable practical experience in cooperation with the media, extensive general knowledge, who are resourceful, well organized, observant, and who are able to foresee the possible scenarios on the basis of currently available information. The introductory part of the paper deals with the definition of media relations as well as with the types of media relations management and planning, and it gives a short overview of ethical approach to media relations, especially the challenges and possible solutions when public relations professionals are faced with ethical issues. It is followed by a concrete example of the cooperation between the media and the Public Relations Office of the Catholic University of Croatia during the conference of the international research project “Political Rights and Religion” held in December 2015. In the final part of the paper, the author proposes further research in media relations and their effect on the visibility of a university as a stakeholder of the social surrounding in which it is active, i.e. with the purpose to determine how the universities may become more visible by means of organizing various conferences, round tables, lectures, cultural events, educational workshops with the support by the media, thus creating positive image.

**Key words:** public relations, ethical approach to media relations.

# Matoševi *Rimski feljtoni*

DUBRAVKA ORAIĆ TOLIĆ

Hrvatska akademija znanosti i umjetnosti

Zagreb, Hrvatska

Matoš je boravio u Rimu od 17. listopada do 16. prosinca 1913. radi liječenja. Za boravka u Rimu nastao je ciklus od osam feljtona koji su objavljivani u listu *Obzor* od 1. studenoga do 25. prosinca 1913. *Rimski feljtoni*, naslovljeni u *Sabranim djelima* po gradu pisanja, pripadaju među Matoševe posljednje tekstove objavljene za života. Feljtoni su prožeti flanerističkim duhom kasnoga razdoblja i sjenom bolesti. Matoš se temeljito pripremao za put, o čemu svjedoče opširni citati i parafraze iz pročitane literature o talijanskoj umjetnosti i kulturi zabilježeni u Bilježnicama. U Rimskim feljtonima Matoš je stvorio osebujnu hibridnu književnu vrstu: kulturološke putopisne feljtone na granici reportaže, eseja i autobiografske proze. Dvije su osnovne stilske značajke Matoševe rimske feljtonističke proze: kataloško nizanje kulturnih znamenitosti (građevina, umjetnina, imena, povijesnih anegdota, vlastitih misli i dojmova, citata) i isprepletanje svih tih elemenata u kulturni mozaik. Matoš je imaginirao, kako sam kaže, više „Rimova“. U članku se izdvaja pet tematsko-motivskih imaginacija Rima: klasični Rim, „hrvatski Rim“, suvremeni Rim, rimska okolica i autobiografski Rim. U svim tim „Rimovima“ Matoš je kombinirao sve svoje ideje (prozapadnjak, romanofil, liberalni starčevićanac, zaljubljenik u prirodu, kult ljepote) i sve stilske boje (simbolizam, impresionizam, dekadencija, neoromantizam, secesija).

**Ključne riječi:** Antun Gustav Matoš, feljtoni, klasični Rim, „hrvatski Rim“, suvremeni Rim, rimska okolica, autobiografski Rim.

Antun Gustav Matoš prvi je globalni nomad u modernoj hrvatskoj književnosti. U burnome i kratkome životu proveo je u izbjeglištvu četrnaest godina, davno prije nego što je egzil postao kolektivno iskustvo umjetnika 20. stoljeća. Boravio je dva puta u Beogradu, prvi put u vedroj obrenovićevoj Srbiji od 1894. do 1898., a drugi put u smrkutoj karađorđevićskoj Srbiji od 1904. do 1908. Nekoliko je puta prolazio kroz Beč, u Ženevi se skrasió godinu i pol dana između prvoga Beograda i Pariza, gdje je proveo najdulji dio izbjeglištva, od 1899. do 1904. Nakon povratka u Zagreb 1908. kratko je putovao u potrazi za zdravljem u Firencu i na samome kraju života dva je mjeseca boravio na liječenju u Rimu. Matoš je u hrvatskoj književnosti stvorio kult Pariza, slijedit će ga u tome Tin

Ujević, a hrvatski književni pariški mit razbit će Miroslav Krleža u pripovijetci *Hodorlahomor Veliki ili kako je Pero Orlić prebolio Pariz* u kojoj glavni junak odlazi Matoševim tragom i na kraju prije povratka u Zagreb ispaljuje iz revolvera svih šest hitaca na Pariz.

## Matoševe metropole kao stvaralačka mjesta

Svaka od Matoševih nomadističkih europskih postaja bitno je obilježila njegovo stvaralaštvo. Beograd je mjesto Matoševe književne inicijacije, kazališnih i književnih kritika, mjesto sukoba i polemika, često zbog potvora koje su dolazile iz Hrvatske od političkih protivnika. To je i mjesto Matoševe

prve pjesme *Utjeha kose*, kada mu se zbog naporna sviranja ukočila desna ruka, pa nije mogao pisati novinarskim tempom. Ženeva je najradosnije Matoševo emigrantsko utočište. Tu se druži sa studentima i prvim hrvatskim studenticama u svijetu te počinje pisati putopisnu i esejističku prozu. Pariz je najteže i ujedno stvaralački najplodnije Matoševo europsko odredište. Legenda kaže da je već prvi dan nakon što je stigao u Pariz otišao u knjižnicu. Tu je nastalo petnaestak njegovih simbolističkih novela, među njima i antologijske *Camao*, *Nekad bilo – sad se spominjalo*, *Balkon*, *Cvijet sa raskršća* i dr. Zagreb je mjesto Matoševe izgradnje ideje nacije, njegovih političkih i književnih sukoba i prije svega – njegove ideje i prakse književnih krajolika te mjesto njegove lirike. Premda je nekoliko prvih pjesama napisao u Beogradu, većina lirike nastala je u Zagrebu, a kako su i Matoševi putopisni feljtoni s temom krajolika zapravo oblik lirske proze, Zagreb je njegov *topos poetikos*. A Firenca i osobito Rim mjesta su Matoševih literarnih i kulturoloških feljtona – književnoga oblika koji je doveo do savršenstva.

## Dva mjeseca u Rimu

Matoš je u Rimu boravio od 17. listopada do 16. prosinca 1913. O dolasku u Rim svjedoči zapis iz bilježnice: „Prispio u Rim u petak, 7 s. izjutra, 17. X. 1913. Spavao kod Borkovića, u zavodu sv. Jeronima. 18. X. uzeo stan u III. katu 79 Via Gioacchino Belli. Putem mijenjao voz na Rijeci, u sv. Petru, Trstu, Mestre, Bolonji“.<sup>1</sup> Povratak u Zagreb zabilježen je u pismu Viktoru Novaku od 17. prosinca: „stigoh kući 16. o. m. brzovlakom popodne (...) Na putu, ma da vrlo lijepo i udobno putovah, jamačno malo nazeboh, jer me grlo pri jelu silno muči“.<sup>2</sup> Matoš je Božić proveo kod kuće, a 27. prosinca primljen je u Bolnicu sestara milosrdnica, gdje je preminuo 17. ožujka 1914.

Za boravka u Rimu nastao je ciklus od osam feljtona, koji su objavljivani u listu *Obzor* od 1. studenoga do 25. prosinca 1913. Feljtoni su prožeti flanerističkim duhom Matoševa kasnoga razdoblja i sjenom bolesti pa čine tematsko i stilsko jedinstvo. Matoš se temeljito pripremao za put, o čemu svjedoče opširni citati i parafraze iz pročitane literature o talijanskoj umjetnosti i kulturi, važnijim zgradama i crkvama (Jacob Burckhardt: *Die Cultur der Renaissance in Italien*, Stendhal: *Promenades dans Rome*, Luka Jelić: *Hrvatski zavod u Rimu* i dr.).<sup>3</sup> Uz pjesmu *Bogorodica i donator (Pinturicchio)*, također vezanu uz talijansku kulturu (motivi pape Aleksandra VI. Borgije i Julije Farnese), te tri polemička pisma feljtoni nadahnuti boravkom u Rimu posljednje su Matoševo djelo tiskano za života. Pod naslovom *Rimski feljtoni* ciklus je objavljen u XI. svesku Sabranih djela 1973. i danas ima status samostalne cjeline u Matoševu opusu.

U *Rimskim feljtonima* Matoš je stvorio osebujnu hibridnu književnu vrstu: kulturološke putopisne feljtone na granici reportaže, eseja i autobiografske proze. Dvije su osnovne stilske značajke Matoševe rimske feljtonističke proze: kataloško nizanje kulturnih znamenitosti (građevina, umjetnina, ime-na, povijesnih anegdota, vlastitih misli i dojmova, citata) i isprepletanje svih tih elemenata u kulturni mozaik. U jedinstvu enciklopedijskoga mnoštva podataka, misli, dojmova, citata i njihova isprepletanja u raskošne jezične ornamente Matoš je imaginirao, kako sam kaže, više „Rimova“: „Rimova, naime, ima toliko koliko ima putopisa“, pa je Rim „prenapisan, ali nikad neće biti napisan“.<sup>4</sup> Matoš je Rim u svojim feljtonima „napisao“, a na neki čudesan način i „prenapisao“ vidjevši ga vlastitim očima prvi i posljednji put.

U Matoševim *Rimskim feljtonima* razabire se pet „Rimova“: klasični Rim, „hrvatski Rim“, suvremeni Rim, rimska priroda (okolica) i autobiografski Rim. U svim tim „Rimovima“ Matoš je kombinirao sve svoje

1 Bilježnice II, 273.

2 Pisma II, 12.

3 Bilježnice II, 273-274.

4 Putopisi, 276.



ideje (prozapadnjak, romanofil, liberalni starčevićanac, zaljubljenik u prirodu, kult ljepote) i sve stilske boje (simbolizam, impresionizam, dekadencija, neo-romantizam, secesija).

### Klasični Rim

Prvi Matošev Rim, koji se provlači kroz sve feljtone, klasični je Rim sa svoja tri kulturna sloja: antičkim, kršćanskim i renesansnim znamenitostima. To je imaginacija ishodišta svjetske kulture iz vizure Matoševih prozapadnjačkih uvjerenja i kulturnoga europsizma. Sliku Rima kao svjetske političke, vjerske i umjetničke metropole Matoš je oblikovao u spoju dekorativne secesijske ornamentalnosti, dekadencije i simbolike ljepote i smrti.

U feljtonu *Salve, dea Roma!* Matoš definira Rim kao „jedino mjesto na Zemlji što je sačuvalo čisti klasični historijski kontinuitet“.<sup>5</sup> U središtu je feljtona općepoznata slika Rima kao „svetoga“ i „vječnoga grada“ s kojim se identificira hrvatski putnik:

Ovo veličanstvo, ovi spomenici, ruševine, crkve, palače, ovo kazalište klasične, kršćanske i moderne misli, ovo raskršće triju glavnih putova duha, ovo blago, melodijsko nebo, ovo tlo sa tragovima najvećih trijumfa i najvećih propasti i sramota ljudskih, ovaj grad Marka Junija Bruta, Epikteta, Seneke i Tacita, Grgura VII. i Petrarke, Giordana Bruna i Leona X, što „se kao lisac uvukao, kao lav vladao, kao pseto otišao“, ovaj Vječni grad Horacija, Juvenala, Borgie, Loyole, Rafaela Sanzija, Viktora Emanuela i Garibaldija, djeluje kao nazočnost božanstva, a naša duša, skrušena, poražena i zanosna pod težinama tog majesteta, kliče na tom mjestu tribuna i svetaca, junaka i mučenika, tirana i filozofa, pjesnika i zlotvora, najvećeg pada i najvećega trijumfa Države i Crkve.

Romo, vječna boginjo! Ako i Hrvat, civis Romanus sum!<sup>6</sup>

Ekstatična slika vječnoga grada, koju će Matoš varirati kroz sve feljtone, paradigmatska je i za ideološku poziciju hrvatskoga putnika i za simboličnu reprezentaciju klasičnoga Rima. U poenti, kojom se hrvatski putnik poznatim latinskim citatom poziva na rimsko građansko pravo, Matoš eksplicite potvrđuje svoj kulturni europsizam: „Ako i Hrvat, ja sam rimski građanin!“

Način pak izgradnje simbolične slike klasičnoga Rima primjer je secesijskoga dekorativnog stila koji je u Matoševu doba preplavio sve umjetnosti, pa se počevši od arhitekture i slikarstva pojavio i u književnosti. Ono što su anđeli, vitice, kipići, tornjići i kupole u arhitekturi na prijelazu 19. i 20. stoljeća, to su u Matoševim reprezentacijama klasičnoga Rima nizovi poznatih simbola, mitema, imena i citata iz povijesti kulture i umjetnosti prelomljeni kroz originalnu vizuru hrvatskoga putnika.

Klasični Rim bio je idealna tema za secesijsku komponentu Matoševa stila. Poznate rimske znamenitosti, građevine, crkve, imena careva, papa, slikara i pjesnika, povijesni događaji, anegdote i citati toliko su puta spominjani u književnosti i kulturi, toliko su puta opisani i „prenapisani“ da su postali čisti označitelji, stereotipi koji samom svojom zvukovnom fakturom dočaravaju Rim. Igrajući se imenom grada, Matoš primjećuje da, koliko god gledao klasični Rim, vidi samo „općenitosti“: „Danas (18. o. mj.) je ravno mjesec dana što r i m u j e m, ne prođe ni dan da ne vidjeh znamenitosti, pa ipak mi je kao da tek sinoć stigoh amo! Vidim tek općenitosti, ali ni stručni Gregoroviusi i Winckelmanni ne mogahu ući u sve rimske detalje“.<sup>7</sup> Matoš upravo to i čini: ulazi u sve detalje rimske kulturne i političke prošlosti ne štedeći svoju erudiciju i pročitano literaturu o Rimu.

U segmentu klasičnoga Rima Matoševi su *Rimski feljtoni* čudesne ornamentalne kombinacije kulturnih stereotipa i originalne imaginacije. Matoš slaže i preslaguje poznate rimske označitelje Koloseum i

5 Putopisi, 274.

6 Putopisi, 275.

7 Putopisi, 298.

Vatikan, Cezara i Augusta, sv. Petra i Pavla, Dantea i Petrarca, Michelangela i Rafaela, povijesne događaje i anegdote, citate i parafraze iz literature, vlastite slike, razmišljanja i uvide. Tako će se u istim kataloškim nizovima naći *sintetski misaoni uvidi* (Rim je „najviša i najveća dojakošna svjetska misao-“);<sup>8</sup> renesansna je umjetnost „kratkotrajno izmirenje Kalvarije s Olimpom“;<sup>9</sup> katoličanstvo je „najljepša religija“;<sup>10</sup> *turističke atrakcije* („Bijah u Sikstini, vidjeh zbirke vatikanske, Rafaelovu vilu Farnesinu, galerije Borghese, Corsini, Doria, oba kapitolska muzeja“),<sup>11</sup> *duhovite opaske* („No, šta da nabrajam, kad u Rimu ima hramova kao dana u godini – i nešto više, dakle – kao dana u gladnoj godini!“),<sup>12</sup> *osobni doživljaji umjetnosti* („Michelangelo je bura, grom i prometejski polet Beethovenove titanske muzike“);<sup>13</sup> „Umjetnost Rafaelova slavi zaruke Platonove s evanđeoskom mišlju“,<sup>14</sup> *začudne metafore* („gladijatorski kostur Koloseja“);<sup>15</sup> „šuma mramorja u Vatikanu“),<sup>16</sup> *neobični dojmovi* (katakombe su pune „čiste radosti jutarnjeg pozdravljenja, mučeničkog posmijeha, uskrsnog canticuma i djevičanske ljiljanske blaženosti“),<sup>17</sup> *okrutni povijesni događaji* („Biskupi, nakićeni lišćem kao marva za klanje, prodaju se na trgovima“),<sup>18</sup> *zanimljive anegdote* (Cezar Borgia priređuje u Vatikanu „neronske orgije“, bajadere su s poda kupile „prosute kestene na radost papi, Cezaru i Lukreciji“),<sup>19</sup> *bizarne podatci* („Leon X. nema nikad više od 1000 dukata gotovine“),<sup>20</sup> *Loyolin portret* („jezuitski general“),<sup>21</sup> *citati i parafraze* iz Horacija, Vergilija, Biblije, Tassa,

Sannazara, Machiavellija, Stendhala itd. U jedinstvu svih tih općih mjesta i vlastitih misli, poznatih rimskih označitelja i osobnih dojmova, imena i citata nastaje golemi, ponekad teško prohodni kulturološki mozaik klasičnoga Rima u stilu razigrane secesije s daškom dekadencije.

Zbog općenitosti rimskih kulturnih toposa Matoševa slika klasičnoga Rima ima crte književne apstrakcije, ali nije bez značenjskoga središta. U središtu te nepregledne kulturološke freske u secesijskome dekoru općih mjesta i vlastitih slika nalazi se originalna metafora o klasičnome Rimu u duhu dekadencije: „Najveći svjetski Necropolis, najveći Smrtigrad svijeta“.<sup>22</sup> U toj simboliziranoj metafori mrtve kulture Matoševa slika klasičnoga Rima spojila se sa slutnjom vlastite smrti. Kao što se u Matoševoj lirici smrt oksimoronski veže uz ljepotu i ljubav, tako se u imaginacijama klasičnoga Rima smrt veže uz život: „Grad pokojnih, ali ti mrtvaci žive sad u grobu više no za života.“<sup>23</sup>

### „Hrvatski Rim“

Matošev „hrvatski Rim“ čine misli i dojmovi ponosnoga i ojađenoga domoljuba koji u klasičnome Rimu nalazi tragove hrvatske kulture. „Hrvatski Rim“ idealna je tema za Matoševu identifikaciju s kršćanskom civilizacijom i Zapadnom Europom. Segmenti s motivima „hrvatskoga Rima“ imaju crte novinske reportaže i kulturnopovijesnoga eseja.

8 Putopisi, 274.

9 Putopisi, 275.

10 Putopisi, 314.

11 Putopisi, 279.

12 Putopisi, 300.

13 Putopisi, 284.

14 Putopisi, 301.

15 Putopisi, 275.

16 Putopisi, 283.

17 Putopisi, 329.

18 Putopisi, 303.

19 Putopisi, 287.

20 Putopisi, 287.

21 Putopisi, 319.

22 Putopisi, 298.

23 Putopisi, 305.

U feljtonu *Salve, dea Roma* znakovita su dva odlomka Matoševa „hrvatskoga Rima“. Ispisuje ih liberalni pravaš, romanofil i poklonik Zapadne Europe ponosan na pripadnost svoga naroda zapadnoj kulturi i katoličanstvu. Prvi je odlomak poetiran poznatim citatom iz Danteove *Božanstvene komedije*<sup>24</sup> u kojemu pobožni hodočasnik iz Hrvatske dolazi vidjeti „Veroniku našu“, rubac s otisnutim Kristovim licem koji se kao relikvija čuvao u Rimu:

Cijeli niz djedova mojih primiše ovdje svoj duševni sadržaj, postavši prvi bedem latinske civilizacije proti Istoku. Rim je rana kralja Zvonimira i kruna Tomislavljeva. Od Frankopana do Đ. Draškovića pa do Pucića, Kukuljevića, Tkalca, Strossmayera i Koste Vojnovića bijaše i ostade Vječni grad ponajglavniji žrtvenik duše naše, pa ako i nismo osobiti i gorljivi katolici, ostajemo to shvatanjem katoličanstva kao dojakošnje kulturne sile prvog reda, ostajemo to kultom naše latinske tradicije i našim mentalitetom. (...) Ako i siromašan sin nesrećne i siromašne zemlje, u Rimu se kao član katoličkog naroda i latinske kulture smatram pomalo kod kuće, osjećajući svu tragediju i svu veličajnost vulgarne činjenice da sam čovjek, sjećajući se Danteovih stihova o mojim hodočasničkim zemljacima:

*Quale è colui che, forse di Croazia,  
Viene a veder la Veronica nostra...*<sup>25</sup>

Na taj se dio, kao njegov nastavak i eksplikacija, naslanja odlomak u kojemu Matoš vidi latinski jezik kao znak pripadnosti zapadnomu kulturnom krugu („Do 1848. je naš Sabor govorio jezikom Senata“)<sup>26</sup> i potvrđuje pravašku otvorenost prema romanskim utjecajima nasuprot germanskomu i mađarskomu ekspanzionizmu: „Naši Rački i Kukuljevići su tu tražili naše izvore. Naš Starčević – ultimus Romanorum –

naučio je od tih Livija, Tacita i Plutarha kult klasične značajnosti i patriotizma.“<sup>27</sup>

„Hrvatski Rim“ prepoznaje se i na razini pojedinih motiva i asocijacija. U feljtonu *Rimska zvona* nekoliko hrvatskih motiva dio su kulturološkoga mozaika klasičnoga Rima, papinskih borba i povijesti „krvave i pohotljive“<sup>28</sup> obitelji Borgia. Na samome početku feljtona, „flanirajući gradom“, Matoš u izlogu neke knjižare ugleda Jelačićevu sliku, a prigodom posjeta crkvi sv. Petra Okovanoga srce mu „življe zakuca“ kada pročita na latinskome jeziku da pokraj pape Urbana VIII. počiva „Julije Klović iz Hrvatske“, „izvanredan slikar“ u kojemu je živjela „najveća pomnija u najmanjim stvarima“.<sup>29</sup> Hrvatske asocijacije vode Matoša do kabanice *schivina*, slavonska ili slovinka, nazvane po bjeguncima pred Turcima, do pape Siksta V. Perettija, „našega uskočkog potomka“, i napokon do povijesne anegdote o stanovitome Đuri Slovincu, tiberskome lađaru koji je navodno bio svjedok ubojstva starijega sina pape Akeksandra VI. (285 – 286). Hrvatskih motiva ima i drugdje, primjerice u feljtonu *Posljednje šetnje*, gdje se spominje „naš zemljak Ivan Dalmatinac, Giovanni Dalmata“.<sup>30</sup>

Posebno mjesto u Matoševu „hrvatskome Rimu“ ima politički intoniran feljton *Zavod Sv. Jeronima*. Feljton je u cjelini posvećen znamenitoj hrvatskoj ustanovi, crkvi i gostinjcju u Rimu, toj, kako ojađeni domoljub kaže odmah na početku, „rimskoj sramoti hrvatskoj“.<sup>31</sup> Matoš je po preporuci prenoćio prvu noć u gostinjcju, ali nije se osjetio dobrodošlim, pa je već drugi dan iznajmio privatni stan.

Feljton je podroban prikaz povijesti Zavoda od njegova osnutka u 15. stoljeću, kada je papa Nikola V. darovao „slavenskoj“ bratovštini u Rimu ruševnu crkvicu svete Marine u blizini mauzoleja cara Augusta, pa su oni novcem brojnih zakladnika, među kojima je bila i

24 Dante 1915, 103-108.

25 Putopisi, 273-274.

26 Putopisi, 275.

27 Putopisi, 276.

28 Putopisi, 287.

29 Putopisi, 285.

30 Putopisi, 328.

31 Putopisi, 290.

posljednja bosanska kraljica Katarina Kotromanić Kosača, crkvicu obnovili i podignuli gostinjac za hodočasnike i bjegunce pred turskim osvajanjima iz Hrvatske i Bosne. Povod su Matoševih domoljubnih lamentacija nad suvremenim stanjem u Zavodu nametnuta talijanska uprava, južnoslavenski prijepori i hrvatska nebriga.

Dublji pak razlog Matoševe zabrinutosti oko Zavoda sv. Jeronima bila je nedovršena konstrukcija hrvatskoga kulturnog identiteta zapisana u kolebanjima oko nacionalnoga imena. U predmodernoj kulturi, kada je osnovan Zavod sv. Jeronima, Hrvati su se identificirali pod nacionalnim imenom, ali i pod nadnacionalnim imenima „Iliri“ i „Slovini“. Na toj je tradiciji pod imenom *ilirski* nastao hrvatski narodni preporod u 19. stoljeću. Odjeci kolebanja oko imena s dalekosežnim političkim posljedicama prisutni su i u idejama jugoslavizma i južnoslavenstva u Matoševu doba. Stoga Matoš kao starčevićanac u aktualnim borbama i spletkama oko Zavoda zaključuje da nam se „i ovaj put krvavo osvetilo zamjenjivanje hrvatskog, jedinog legitimnog i historijskog našeg imena sa slovinstvom i ilirštvom“.<sup>32</sup>

Da se Matoš ponovno nađe u Rimu i dođe do najstarije nacionalne ustanove u svijetu, bio bi, kada je riječ o imenu, zadovoljan. Današnji je naziv *Papinski Hrvatski Zavod Svetog Jeronima / Pontificio Collegio Croato di San Girolamo*.

## Suvremeni Rim

Matošev suvremeni Rim moderni je velegrad sraštao s ruševinama klasičnoga Rima. U cijelosti isprepleten tragovima antičke, kršćanske i renesansne tradicije, suvremeni je Rim u Matoševim očima „politički i vjerski, ali nije kulturni i ekonomski centar moderne Italije“.<sup>33</sup>

Središnja je slika suvremenoga Rima – mediteranska metropola puna ugodne atmosfere, domaćih mirisa, ne previše čista, pomalo kaotična, nalik na Pariz i hrvatske primorske gradove:

Familijarnost uličnog života pravi ugodan kontrast tamnoj gradskoj arhitektonskoj ozbiljnosti. Grad vrvi uskim uličicama i ćorsokacima sa simfonijom svih mirisa kuhinje, pečenih riba i makarona, sirovog mesa, cvijeća i povrća, vlažnih zidova, sirotinjskog reskog vonja i konjskog đubreta. Taj život je sasvim sličan darmaru pariskih uličica: život svih latinskih gradova, pa i naših primorskih.<sup>34</sup>

U segmentima o suvremenome Rimu Matoš je stvorio osebujan oblik impresionističke kulturološke reportaže s mnoštvom trenutačnih dojmova, osobnih zapažanja, kulturnih stereotipa i golemom količinom podataka iz svih sfera života. Fenomenologija rimske svakodnevice u Matoševoj originalnoj vizuri obuhvaća široki raspon životnih pojava: *ptice* (u Rimu ih „ima i po parkovima vrlo malo“), *žene* („Rim upravo vrvi lijepim, sočnim ženama“), *javne žene* („ne ističu drsko kao u Parizu i Pešti“), *puk* („zdrav i lijep“), *kazališta* (zgrade su „začudno primitivne“, a na repertoaru se „koči“ *Vesela udovica*),<sup>35</sup> *fijakere* (imaju taksimetar, pa su jeftiniji nego u Zagrebu), *duhan* („kao mađarski skup i loš“), *kavu* („dosta loša, mnogo lošija nego naša“<sup>36</sup> itd.

Osim tih osobnih dojmova i zapažanja iz fenomenologije svakodnevice Matoš razigrava poznati kulturni stereotip o „drskoj nametljivosti“ talijanskih uslužnih djelatnika (konobari, vozači, čuvari umjetnina, vratari) koji ucjenjuju i pljačkaju strance. No, Matoš je i u opisu toga stereotipa originalan, pa mu čuvari i vratari u bazilici sv. Petra u subotu, kada je ulaz na papiru besplatan, na svakoj postaji do kupole „zdipe“ novac.<sup>37</sup> Originalna je i Matoševa metafora o trgovačkoj nasrtljivosti Talijana: stranca se smatra

32 Putopisi, 293.

33 Putopisi, 278.

34 Putopisi, 277.

35 Putopisi, 278.

36 Putopisi, 334.

37 Putopisi, 282.

„bogatašem ili glupanom kojega treba cijediti kao citronu“.<sup>38</sup>

Najoriginalnija slika rimske svakodnevice, koju je Matoš više sam doživio nego pročitao u literaturi, svakako je talijanski kult hrane. Premda i tu dominiraju stereotipni „slavni makaroni“, Matoš je, možda i zato što je u životu često gladovao, prvi u hrvatskoj književnosti konstruirao sliku lagane mediteranske kuhinje s puno ulja, malo kruha, bez zaprške i teško-ga mesa u kontrastu s jačom kontinentalnom hranom i puricom s mlincima:

Hrana je talijanska u prvi mah pikantna i ukusna, ali tek kasnije osjećate da nije – barem za naše stomake – dosta izdašna. Dobra govedska juha i kuhana govedina ne postoji. Jedu se posne čorbe sa sirom, a od mesa najviše janjetina i teletina. Variva se troše tek mršava, kuhana bez zafriga, u ulju i „maslacu“. (...) Na ladanju je glavna hrana polenta, a u gradu slavni maccheroni ili spaghetti, pored obligatnog rižota. Kao patka crijevo guta Talijan svoje fabrikovane rezance. Mada je taj svijet vrlo trijezan i s malim zadovoljan, u razgovoru je vrlo česta riječ mangiare. Taj narod slabo jede i vječno sanja i govori o jelu. Divan je hram sv. Petra i Kolojes, ali i pečeni puran s mlincima je realnost, dostojna svih meditacija.<sup>39</sup>

Zanimljiva je i Matoševa usporedba Rima i Zagreba. Za razliku od opisa Beograda, koji prikazuje kao balkansku metropolu oprečnu „kulturnomu“ Zagrebu, Matoš u suvremenome Rimu otkriva sličnosti sa Zagrebom. Papa ga podsjeća na župnika Pinterovića, Torquato Tasso na Antuna Radića, vrtovi Borghe-se steru se na „grdnom prostoru našeg Maksimira“, a grad nije većega opsega od zagrebačke općine. No dok u kontrastu s Beogradom Zagreb ima prednosti zapadne kulture, u sličnostima s Rimom Zagreb se razotkriva kao periferija Zapada: „Narod na prostoru kao od zagrebačkog Sv. Duha do maksimirske mitnice vladaše svijetom. Narod na prostoru od Save do Sv.

Ksavera ne vlada još ni Zagrebom. Sve paralele tek nas karikiraju, još više od domaćih mizernih stvarnosti!“<sup>40</sup>

### Rimska okolica

Na Matoševoj vrijednosnoj ljestvici najviše mjesto među svim „Rimovima“ pripada umjetnosti klasičnoga Rima. Ipak, koliko god bio njime oduševljen, ni klasični Rim sa svojim umjetničkim djelima ne zadovoljava kriterije apsolutne i originalne ljepote za kojom teži modernistički esteticist: „I najveće te umjetnine nose tragove konvencionalnosti i njihova savršenost je tek velika težnja za savršenstvom, za božanstvom.“<sup>41</sup>

Ideal savršene, apsolutne ljepote Matoš je našao tek u rimskoj okolini u feljtonu *Rimski izleti*. U tome feljtonu veliki flâneur opisuje izletnička mjesta u blizini Rima koja je stvarno, ili možda samo imaginarno, posjetio. Ono što su Matoševa flanimiranja ženevskim i zagrebačkim krajolicima, to su Matoševi izleti u rimsku okolicu: traženje i pronalaženje ljepote u jedinstvu čovjeka i prirode, kulture i iskona. Takvo jedinstvo čovjeka i prirode kao ostvareni ideal apsolutne ljepote Matoš je otkrio u talijanskim krajolicima u kojima se stapaju priroda i kultura, krajolik i umjetnost, tradicija i vječnost. Objektivni su korelativi te ljepote rimske vile i renesansni vrtovi:

U takvoj rimskoj vili osjećate se jedno sa prirodnim tamnim silama, pripitomljenim u tim skladovima. Ti vrtovi su nastavak kuće, nastavak arhitekture stana, i u njima priroda ulazi u umjetnost, umjetnost se rastapa u harmonijama prirode, kontrast između čovjeka i prirode je iščeznuo, pa osjećate zajednicu između svoje i vaseljenske duše, između prirode u čovjeku i čovjeka u prirodi, priroda se pretvara u umjetnost, umjetnost u prirodu, pa u neodoljivom estetičnom dojmu tog jedinstva gubite osjećaj tuđinstva na zemlji (...)“<sup>42</sup>

38 Putopisi, 334.

39 Putopisi, 334.

40 Putopisi, 279.

41 Putopisi, 280.

42 Putopisi, 307.

Istu ljepotu prirode u kulturi i kulture u prirodi Matoš nalazi u susretu s idiličnim vidicima oko jezera Albano i Nemi. Jezero Albano asocira ga na Goethea i njegov boravak u Italiji, a „pusto i prokletto“ jezero Nemi budi slutnju smrti svojom ljepotom tame i metaforom groba („To jezero je mrtvo“, „Vodeni grob“)<sup>43</sup> te asocijacijom na D’Annuzijev roman *Trijumf smrti*.

No vrhunac Matoševe potrage i pronalaženja ljepote u rimskim krajolicima pružaju epifanije prirode prožete tragovima kulture u drevnome gradiću Tivoliju (Tiburu), tridesetak kilometara udaljenom od Rima s Hadrijanovom vilom i Villom d’Este. Reminiscencije na Ovidija, Horacija, Vergilija, Tassa tu se isprepleću s neoromantičnim kultom prirode – ljepotama maslina, čempresa i bistre izvorske vode: „Divota toga jedinstvenog vrta je poezija izvora, muzika svih vrutaka, vječna krasota izvor-vode“.<sup>44</sup>

Po mnoštvu imena i podataka većina *Rimskih feljtona* ima crte kulturoloških reportaža, poput Matoševih hrvatskih putopisa *Oko Rijeke* i *Oko Križevaca*. Po epifanijama ljepote krajolika feljton *Rimski izleti* srodan je Matoševim pejzažističkim putopisima *Oko Lobora* i *Iz Samobora*. Svoju ideju i umjetničku praksu krajolika Matoš je iz hrvatskih pejzažističkih putopisa s temom i slikama krajolika preselio u rimsku okolicu i u tome feljtonu ostvario neoromantičnu lirsku prozu.

Feljton *Rimski izleti* koncentrat je Matoševe ideje i umjetničke prakse krajolika. Flanirajući rimskom okolicom, Matoš je našao u gradiću Tivoliju u blizini Rima svoj rimski Lobor i Samobor. Kao što su hrvatski krajolici u Matoševoj pejzažističkoj prozi iz zagrebačke okolice simboli vlastite domovine, njezine prošlosti i kulture, tako su talijanski krajolici u okolini Rima simboli europske kulture i prošlosti: „Dugo slušah

svježu uspavanku tih gorskih voda, a u nijemom ćutanju zemlje, grana i modre visine čula se tek tragična i plodna rječitost prošlosti.“<sup>45</sup>

## Autobiografski Rim

Matoševi *Rimski feljtoni* u cjelini svih svojih „Rimova“ prožeti su dubokim nostalgičnim tonom autobiografskoga kazivača koji rimske ljepote i povijesne strahote doživljuje i proživljuje iz vizure teške bolesti. Tema vlastite bolesti prstenasti je okvir svih feljtona, provodni motiv i neiscrpno vrelo turobnih slika. U prvome feljtonu *Salve, dea Roma* bolest otvara, a u posljednjemu feljtonu *Dođoh, vidjeh, odoh* zatvara Matoševa izvješća o rimskome boravku:

Na ovome putu nemam onoga što me dosele uvijek pratilo. Nemam zdravlja. Preporučiš mi promjenu klime. Dođoh u Rim po čudo. Između rimskih senzacija i mene isprijčila se teška, podla i žilava bolest gotovo neizlječivog katara u grlu, pa Rim gledam kroz kašljeve i vječne glavobolje (...).<sup>46</sup>

Kao martir nebo, gledah rimska čudesa kroz muke. Kao dosadan cicerone pratila me teška bolest, pa se najzad morah vratiti. (...) Odoh u Rim po čudo, ali čudo se nije dogodilo.<sup>47</sup>

Uz kulturološke činjenice i dojmove autobiografski kazivač progovara o vlastitim svakodnevnim nevoljama vezanim uz bolest. U rimskim lokalima muči ga „vječna promaha“,<sup>48</sup> žali što zbog bolesti nije mogao pribivati misi koju je u Zavodu sv. Jeronima predvodio zagrebački nadbiskup, pokušava se ugrijeti u kavanama i gostionicama, ali „nigdje peći, nigdje tople furune“,<sup>49</sup> ide u ljekarne po lijekove i nije popio ni jednu čašu vina, premda su talijanska vina „jaka, prirodna i vrlo jeftina“.<sup>50</sup>

43 Putopisi, 309.

44 Putopisi, 312.

45 Putopisi, 313.

46 Putopisi, 276.

47 Putopisi, 331.

48 Putopisi, 278.

49 Putopisi, 331.

50 Putopisi, 334.



Bolest je inspirirala duboku sjetu kazivačeva glasa koji Rim doživljuje kao *locus mortis*, u slikama smrti i smrtnosti. Tako se u feljtonu simbolična naslova *Posljednje šetnje* oksimoronski spojevi smrti, života i ljubavi stapaju s motivima sjene, hladnoće, agonije i pogrebnoga zvona: „Treba biti samac i stranac, treba biti u Rimu, pa da se nezaboravno osjeti taj život u smrti i ta smrt u životu. Ljubav i Smrt, čudne blizanice, nisu nigdje tako zajedno kao tu. Nigdje smiraj sunca nije dugotrajniji, purpurniji, sličniji svim agonijama. Nigdje samoća nije tako sama, sjena tako sjenasta i hladna, zvono tako pogrebno i svečano“.<sup>51</sup> Ne samo klasični Rim sa svojim ruševinama nego i suvremeni grad i njegov krajolik izazivaju u autobiografskome kazivaču metonimizirane metafore smrti: „Rim u svom pejzažu leži kao na koroti crnog mrtvačkog pokrova“.<sup>52</sup>

*Rimski feljtoni* imaju u Matoševu opusu dubinu i čar posljednjih stvari. Poznata izreka kaže: „Vidjeti Rim i – umrijeti!“ Kao da je prst sudbine htio da Matoš kao zagovornik kulturne Europe u posljednjim danima života dođe u Rim kako bi ga vidio i umro. Posljednji odlomak njegova posljednjega feljtona, koji u naslovu *Dođoh, vidjeh, odoh* parafrazira poznatu Cezarovu izreku, Matoševa je umjetnička oporuka:

Sv. Petar i Vatikan sa svim čudesima svojim nije krasniji od gorskog izvora ili od obične naše livade u zujanju pčela i u mirisu majskog cvijeća. Ljepota postoji svuda i bez umjetnosti, a onome tko to osjeća, umjetnina je cijeli svijet.<sup>53</sup>

Bila je to oporuka velikoga domoljuba, kulturnoga Europljanina i modernističkoga esteticista koji se na izvorima europske kulture, u Rimu i rimskoj okolini, oprostio od života i izmirio s prirodom.

## Izvori

Alghieri, Dante. 1915. *Božanstvena komedija*, knj. 3. *Raj*. Preveo Izidor Kršnjavi. Zagreb: Matica hrvatska.

Matoš, Antun Gustav. 1973. Rimski feljtoni. U: *Sabrana djela: O likovnim umjetnostima*, uredio Slavko Batušić; *Putopisi*, uredio Dubravko Jelčić, knj. 11, 273-338. Zagreb: Jugoslavenska akademija znanosti i umjetnosti: Liber; Mladost.

Matoš, Antun Gustav. 1973. *Sabrana djela: Bilježnice II*. Uredio Davor Kapetanić. knj. 18. Zagreb: Jugoslavenska akademija znanosti i umjetnosti; Liber; Mladost.

Matoš, Antun Gustav. 1973. *Pisma II*, uredio Davor Kapetanić. knj.20. Zagreb: Jugoslavenska akademija znanosti i umjetnosti; Liber; Mladost.

51 Putopisi, 323.

52 Putopisi, 324.

53 Putopisi, 338.

### Matoš's Roman Feuilletons

Antun Gustav Matoš is the first global nomad in modern Croatian literature. During his eventful and brief life, he spent 14 years in exile, long before exile became a collective experience of 20th century artists. He stayed twice in Belgrade, the first time from 1894 to 1898 in the serene times of Serbia under Obrenović, and the second time from 1904 to 1908 in the gloomy atmosphere of Serbia under Karađorđević. He transited through Vienna several times, then settled in Geneva for a year and a half between his first stay in Belgrade and Paris, where he spent the longest part of his exile, from 1899 to 1904. Upon his return to Zagreb in 1908, he made a brief journey to Florence to undergo treatment and in the final stage of his life he spent two months in Rome for treatment. In Croatian literature, Matoš started a cult of Paris, which would later be followed by Tin Ujević. The Croatian literary myth about Paris would be crushed by Miroslav Krleža in his tale *Hodorlahomor Veliki ili kako je Pero Orlić prebolio Pariz* (*Hodorlahomor the Great or How Pero Orlić Got Over Paris*) in which the main hero follows Matoš's trail and finally, before his return to Zagreb, fires all six shots from a revolver at Paris.

**Key words:** Antun Gustav Matoš, Feuilletons, Classical Rome, "Croatian" Rome, Contemporary Rome, Surroundings of Rome, Autobiographical Rome.

# Neautentična antička figurina iz Livna i osvrt na neke neautentične nalaze u antičkoj arheologiji

DARKO PERIŠA

Hrvatsko katoličko sveučilište

Zagreb, Hrvatska

U Livnu je između dva svjetska rata nađena figurina satira od bakrene legure. Na osnovi starih zabilježaka o toj figurini i prvom vlasniku ušlo se u trag točnom položaju ili mikrolokaciji na kojoj je ona nađena unutar grada Livna, a zatim i u trag njezinom današnjem smještaju. Analiza figurine pokazuje da predstavlja grčkog boga Zeusa kao ovna (možda satira), orla i hrast i to u sinkretizmu s egipatskim bogom Amonom. Figurina je nađena unutar područja na kojem se prostiralo rimsko naselje gradskog tipa, ali usprkos svemu što upućuje da je ona antičkog porijekla, ipak predstavlja historicistički proizvod iz 19. st., odnosno pripada umjetničkom stilu *Luj XVI.* ili *Napoleon III.* Ta je figurina bila u paru na luksuznoj posudi koja je uvezena kada su u trećoj četvrtini 19. st. u Livnu u sastavu Osmanskog Carstva boravili i u Livno dolazili diplomati iz zapadnih europskih država. U nastavku rada je osvrt na dosadašnje primjere i slučajeve na susjednim područjima kada su predmeti rađeni po uzoru na predloške antičke proizvodnje, pod inspiracijom antičke umjetnosti ili u tradiciji antičke kulture slučajno dospjeli na arheološka nalazišta ili u današnja mjesta s antičkom baštinom, odnosno kada su takvi predmeti davno dospjeli u muzeje, pa se zbog svega toga dodatno čini da potječu iz antičkog doba.

**Ključne riječi:** Livno, figurina satira, Amon, Zeus, Jupiter, mitologija, rimsko naselje u Livnu, umjetnički stil *Luj XVI.*, umjetnički stil *Napoleon III.*, neautentični antički nalazi.

U jednom od svojih *Starinarskih dnevnika*, franjevac i utemeljitelj starohrvatske arheologije fra Lujo Marun je 6. listopada 1926. zapisao sljedeće: “*Ovom prigodom u Livnu sam kod trgovca Mihe Kaića, koji me je sam i suputnika mi savjetnika J. Vrankovića u kuću pozvao i ljubazno pogostio, vidio zlatni prsten, što je pred nekoliko godina bio našast u Strižaju, nedaleko od Duvna, i jednog bronзаног satira, našasta tik njegove kuće u Livnu.*”<sup>1</sup>

Ime Miho koje je L. Marun zabilježio skraćeni je oblik izvornog imena Mihovil, a u livanjskom se kraju kao skraćeni oblik upotrebljava ime Mijo. U gradu Livnu su između dva svjetska rata živjela dvojica

rođaka s imenom Mijo Kaić. Onaj na kojeg se odnosi Marunov podatak je Mijo Kaić (1877. – 1944.) sin Antin. Radio je kao trgovac i ugostitelj. Bio je politički aktivan i u dva je navrata (1933. – 1936. i 1943. – 1944.) bio i gradonačelnik Livna.<sup>2</sup> Njegova se kamena kuća nalazila u Donjem gradu na lijevoj obali rijeke Bistrice na Trgu nedaleko od starog i glavnog mosta preko kojeg prolazi cesta iz smjera Glamoča prema Šuici. Kuća je srušena tijekom bombardiranja Livna 1944., ali je njezin izgled sačuvan na fotografijama.<sup>3</sup> Na tom se mjestu danas nalazi hotel *Dinara*. Tako znamo i precizan položaj gdje je figurina nađena. Iza

1 Lujo Marun, *Starinarski dnevnici*, Muzeji hrvatskih arheoloških spomenika, Katalozi i monografije 4, Split 1998., 281.

2 Damir Tadić, *Livanjski Kaići, Prilozi proučavanju obiteljskog rodoslovlja*, Zagreb 2013., 149.

3 D. Tadić, *op. cit.*, 73 (sl. 54), 226 (sl. 223).

kuće je bila površina kroz koju je protjecao potok, a zatim veliki zid dubokog reguliranog korita Bistrice s drvoredom. Ispred Kaićeve kuće se nalazila i danas nalazi veća slobodna površina koja je tijekom Prvog svjetskog rata bila uređena u Trg cara Franca Josipa sa spomenikom. Figurina je nađena ili uz Bisticu ili prilikom zemljanih radova na Trgu.

Marunov podatak da figurina koju je vidio predstavlja satira upućuje da je riječ o antropomorfnj figurini s obilježjima jarca ili ovna. Isto tako, njegov podatak da je ta figurina nađena u samom Livnu jasno govori da to ne može biti figurina koja je bila u vlasništvu obitelji Tadić, a koja je nađena u blizini ceste nekoliko kilometara od Livna prema Glamoču,<sup>4</sup> zapravo u Suhači.<sup>5</sup> Međutim, taj logičan zaključak komplicira također Marunova zabilješka da je M. Kaić prilikom njihovog susreta u društvo pozvao A. Tadića, koji mu je također pokazao arheološke predmete. M. Kaić i A. Tadić su se očito družili, pa postoji teoretska mogućnost da je figurina koju je tada posjedovao prvi kasnije došla u vlasništvo drugoga, odnosno posumnjao sam da je riječ o jednoj-te-istoj figurini. Sve dvojbe da je ipak riječ o dvije figurine rješava kratka, ali dragocjena bilješka fra Krunoslava Misila, inače profesionalnog arheologa i utemeljitelja arheološke zbirke Franjevačke klasične gimnazije u Visokom. On je u brošuri *Izveštaj Franjevačke velike gimnazije u Visokom za školsku godinu 1938/39.* na str. 18, u popisu darovatelja i darova arheološke zbirke, zapisao: “Mijo Kaić, Livno, brončanu rimsku statuetu.” Također je u *Izveštaju Franjevačke velike gimnazije u Visokom za školsku godinu 1939/40.* na str. 17 zapisao da je isti Mijo Kaić arheološkoj zbirci također darovao ulomak staklene posude i jedan rimski brončani novac. Fra Ignacije Gavran, profesor povijesti umjetnosti u Franjevačkoj klasičnoj gimnaziji u Visokom,

u svome opisu gimnazijske arheološke zbirke naveo je da se u njoj čuva “faun na kozjim nogama, od pozlaćene bronce”, ali bez podataka o nalazištu.<sup>6</sup> U stalnom postavu te arheološke zbirke, koju je 1975. realizirao ugledni arheolog Đuro Basler, figurina je bila izložena kao predmet iz rimskog doba. U zbirci se nalazi nekoliko što izvornih što kopija antičkih brončanih figurina, danas bez podataka o nalazištu, tako da se figurina satira/fauna s lakoćom mogla odrediti kao nalaz iz Livna.<sup>7</sup>

Figurina je izrađena od bakrene legure sjajne žute boje (mesing, bronca) s pozlatom na prednjoj strani. Središnji dio, između glave i nogu, je tanak i ovalan. Glava ima obilježja odraslog muškarca s ovnovim rogovima. Kosa u pramenovima pada do sredine čela, a na zatiljku u valovitim pramenovima pada do vrata. Obrve su izražene i uzdignute iznad korijena nosa. Oči su jedva naznačene. Uski nos je na kraju proširen s vidljivim nosnicama. Usne su skupljene. Brada s brkovima je dugačka i u pramenovima te ovalno potkrešana. Spiralni rogovi izrastaju iz lijeve i desne bočne strane glave, i imaju naglašene tzv. prstenaste godišnje usjeke (tzv. pršljenovi-godovi). Trup je s prednje strane prekriven s po tri para hrastovog lista koji su raspoređeni tako da od lijevog i desnog ramena idu prema prsima i bedrima kao sklopljena ptičja krila. Ispod vrata nalazi se široki ovalni prorez, obrubljen širokom trakom, na koji se okomito preko trupa nadovezuje takav obrub koji ide do međunožja, a prema gore se račva. Raskoračene noge su ovnujske s papcima i u koljenima su savijene, ali izbačene naprijed. S unutarnje strane na sredini trupa nalazi se zalemljen mali vijak (dugačak oko 0,7 cm), kojim je figurina bila zavinuta za ovalni recipijent. Veći dio površine prednje strane figurine je pozlaćen. Lice, osim rogova, te mjestimično noge prevučeni su tamnosmeđom pati-

4 Ante Rendić-Miočević, “Tri brončane statuete Silvana s područja Delmata”, *Vjesnik Arheološkog muzeja u Zagrebu* VIII, Zagreb 1974., 37-40, T. VI-VII.

5 Darko Periša, “Antička figurina iz Suhače kod Livna u kontekstu delmatske religije”, (u tisku).

6 Ignacije Gavran, *Vrata u život. Uz 100. obljetnicu postojanja zgrade Franjevačke klasične gimnazije u Visokom*, Sarajevo 2000., 136.

7 Na ovom mjestu zahvaljujem fra Ivanu Nujiću, profesoru Franjevačke klasične gimnazije u Visokom, što mi je u dva navrata u ljeto 2018. omogućio uvid u arheološku zbirku u toj gimnaziji pa tako i u tu figurinu. Figurinu je fotografirao moj kolega i prijatelj, arheolog Ivo Dragičević iz Miletine kod Ljubuškoga, kojem također zahvaljujem.

nom, dok je ovalni dio stražnje strane figurine gotovo potpuno prevučen crnom patinom. Dimenzije figurine iznose: visina 11,6 cm; najveći razmak nogu 6,7 cm; širina ramena 3,9 cm; veličina glave 3 × 1,9 × 2,1 cm; debljina nogu 0,7-1 cm i debljina na sredini ovalnog dijela 0,6 cm.

Marunovo određenje figurine iz Livna kao satira načelno je točno, ako se pod satirom općenito podrazumijeva šumsko biće (uvjetno demon) iz grčke mitologije koje je gornjom polovicom čovjek, a donjom jarac, a na glavi ima jareće rogove. Satiri su u grčkoj umjetnosti do helenističkog doba prikazivani kao goli ljudi sa životinjskim ušima i repom, a od helenističkog doba ikonografija satira bila je povezana s grčkim bogom Panom, koji je redovito prikazivan s nogama i rogovima jarca. Kao i Pan, i satiri su bili ljubitelji glazbe, plesa, nimfi i žena, ali su za razliku od njega bili smrtni.<sup>8</sup> Satiri su uvijek prikazani goli sa spolovilom u erekciji što nije slučaj s figurinom iz Livna. Pandan Pana u rimskoj mitologiji je Faun. Faunova se ličnost vremenom umnožila, tako da se kasnije govorilo o faunima, šumskim bićima (uvjetno demonima), koji, kao i grčki satiri imaju rogove i noge jarca.<sup>9</sup> Dakle, i Gavranovo određenje figurine iz Livna kao fauna načelno je točno, ako se pod faunom općenito podrazumijeva šumsko biće slično satirima. Međutim, figurina iz Livna nema jareće nego ovnove rogove i zbog toga ona izvorno ne predstavlja Pana pa tako ni Fauna.

U grčkoj se mitologiji i vrhovni bog Zeus pojavljuje kao satir u ljubavnoj vezi s nimfom Antiopom, lijepom kćerkom riječnog boga Azopa, ili tebanskom princezom prema drugoj verziji, s kojom je imao blizance Zeta i Amfiona.<sup>10</sup> Ipak, takav Zeusov prikaz je

rijedak u antičkoj umjetnosti. Na dva mozaika iz rimskog ranog carskog doba iz antičkog grada Zeugma u Maloj Aziji, koji se čuvaju u Arheološkom muzeju u Gaziantepu, prikazani su Zeus i Antiopa, a njihova su imena napisana grčkim pismom. Zeus je prikazan kao satir, ali s pokrivenim spolovilom. Na jednom mozaiku Zeus ima jareće rogove, dok na drugome oni nisu izraženi i uočljivi zbog vijenca na glavi.<sup>11</sup> Određenje figurine iz Livna kao Zeusa je prihvatljivo, ali zbog ovnujskih rogova je upitno da je on satir.

U faraonskom Egiptu, ovan je bio povezan s Amonom, bogom sunca i zraka. U početku je to bio bog grada Tebe, a vremenom je postao jedan od najvažnijih bogova u egipatskoj mitologiji. U vrijeme vladavine faraona Ehnatona bio je jedini službeni bog tako da je egipatska religija bila vrlo blizu monoteizma. U glavnom hramu u Karnaku u Tebi, Amon je prikazan kao muškarac s glavom ovna i bio je simbol plodnosti i kreativnosti. S obje strane ulice koja vodi u hram u Karnaku postavljene su sfinge s glavom ovna.<sup>12</sup>

U helenističko doba u Egiptu Zeus je bio u sinkretizmu s Amonom, koji je imao ovnove rogove. Tome je pridonio ulazak Aleksandra Velikoga u Egipat gdje je proglašen novim Gospodarem svijeta i sinom Amona te je bio ovlašten nositi njegove zavinute ovnujske rogove.<sup>13</sup> Od tada se Aleksandar često naziva Zeusom-Amonom. Jedan od Aleksandrovih nasljednika, diadoh Lizimah, stavio je na svoj novac glavu Aleksandra kao Zeusa-Amona, za koji se smatra da je kopija portreta koji je izradio Lizip. Glavu Aleksandra kao Zeusa-Amona stavljali su na novac u Egiptu, naravno, pojedini pripadnici ptolomejske dinastije.<sup>14</sup> U helenističko i rimsko carsko doba kult Amona, odnosno Zeusa-Amona bio je raširen po Mediteranu, o

8 Dragoslav Srejšović, Aleksandrina Cermanović-Kuzmanović, *Rečnik grčke i rimske mitologije*, treće izdanje, Srpska književna zadruga, Beograd 1989. (ćirilica), 377.

9 D. Srejšović, A. Cermanović-Kuzmanović, *op. cit.*, 430.

10 D. Srejšović, A. Cermanović-Kuzmanović, *op. cit.*, 37.

11 Kutalmış Görkay, *Belkis - Zeugma Mozaikleri*, T.C. Gaziantep Valiliđi, İl Kültür ve Turizm Müdürlüğü, Gaziantep 2015., 114-115, 118-119.

12 Veronica Ions, *Egipatska mitologija*, Biblioteka Svjetski mitovi i legende, Opatija 1990. (izvorni naslov: *Egyptian Mythology*), 92-93, 97-99.

13 V. Ions, *op. cit.*, 97.

14 Jean Leclant, Gisèle Clerc, "Ammon", in: *Lexicon Iconographicum Mithologiae Classicae*, Aara - Aphlad, Artemis Verlag, Zürich und Düsseldorf 1981., I-1, 683-684.

čemu svjedoče mnogobrojna kamena skulptura i drugi predmeti na kojima je taj bog prikazan kao odrasli muškarac s dugom bradom i ovnovim rogovima na glavi.<sup>15</sup> Upravo takva obilježja ima glava figurine iz Livna i nema dvojbe da je riječ o Zeusu-Amonu. Tijekom doba rimske vladavine u Egiptu Zeusa je zamijenio Jupiter, koji je ostao u sinkretizmu s Amonom i također je prikazivan kao odrasli bradati muškarac s dugom bradom i ovnovim rogovima na glavi. Već su posljednjih godina rimskog republikanskog doba Kvint Kornuficije i Marko Antonije kovali novac u nekoj kovnici u Africi te u Kirenajici na čijem je aversu glava Zeusa-Amona.<sup>16</sup> Iz Egipta se lik Jupitera-Amona proširio po drugim dijelovima Rimskog Carstva, a često je prisutan na rimskim kamenim spomenicima na sjevernom Jadranu.<sup>17</sup> U Saloni je nađena okrugla brončana falera s prikazom Jupitera-Amona, za koju je pretpostavljeno da je rimsko vojničko odličje nižeg stupnja koje se prišivalo na iskrižano remenje.<sup>18</sup> To je prostorno najbliža paralela glavi figurine iz Livna pa bi upućivala na smjer odakle je figurina dospjela u Livno.

Pojava sklopljenih ptičjih krila na figurini također se može promatrati kroz Zeusovu ikonografiju. Jedan od Zeusovih simbola je orao, a Zeus se u grčkoj mitologiji pojavljuje kao orao kada je ugrabio nimfu Eginu, opet kćerku riječnog boga Azopa, te kada je ugrabio Ganimeda, koji mu je na Olimpu postao peharnik.<sup>19</sup> Prikaz Zeusa kao orla i Ganimeda je jako čest u grčkoj umjetnosti. Iznenaduje da krila na figurini nemaju orlovsko perje, nego hrastovo lišće. Hrastovo lišće se opet može promatrati kroz Zeusovu ikonografiju. U grčkoj mitologiji pojedini se bogovi povezuju s određenim drvećem, a ta je veza uvijek smisljena. Tako je

Posejdon vezan za jasen, Had za mirtu i topolu, Apolon za lovor, Hera za krušku i vrbu, Atena za maslinu, a Zeus upravo za hrast. U Dodoni, možda najstarijem grčkom svetištu, Zeus se štovao kao božanstvo koje se nalazi u svetom hrastu, a šuštanje hrastovog lišća na vjetru bijaše njegov glas.<sup>20</sup> Prema grčkoj mitologiji, kada su Zeus i Hermes prolazili Frigijom jedino su ih Baukida i njezin suprug Filemon primili u svoju sirotinjsku kolibu. Zbog toga je njihov dom pošteđen u potopu i pretvoren u veličanstven hram, a bogovi su obećali da će ispuniti supružnicima jednu želju. Baukida i Filemon su zaželjeli da do kraja života ostanu čuvari hrama i da umru u isti tren. Bogovi su ispunili želju i Baukida je pretvorena u lipu, a Filemon u hrast. Ta dva drveta stajala su dugo ispred hrama i uživala su najveće poštovanje.<sup>21</sup>

Figurina Zeusa iz Livna bila je aplikacija neke luksuzne posude, a osim ukrasne imala je i funkcionalnu svrhu, jer je posuda stajala na raširenim nogama figurine. Zbog statike posude su morale stajati na nekoliko figurina iste veličine, a najidealnije je na tri. Međutim, u ovom slučaju sačuvana figurina ima jako raširene noge, a posuda nije bila velika i duboka, tako da je statika posude na dvije nasuprotno postavljene figurine raširenih nogu bila već sasvim dobra kao neke posude na tronošcu. Najlogičnije je da su obje figurine na kojima je posuda iz Livna stajala bile iste, odnosno da su predstavljale par.

Mikrolokacija na kojoj je figurina nađena nije potvrđena drugim arheološkim nalazima iz rimskog doba. Međutim, na tom se mjestu nije nikad arheološki iskopavalo, a situacija na suprotnoj obali Bistrice, na arheološkom kompleksu Groblje sv. Ive, potvrdila je da se rimski sloj nalazi na dubini od čak 3

15 J. Leclant, G. Clerc, *op. cit.*, I-1, 666-689, I-2, 534-554.

16 Michael Crawford, *Roman Republican Coinage*, Cambridge University Press, Cambridge 1974., 518, 542-543, T. LXI, 509/2, LXV, 546/1, 546/2a, 546/4.

17 Petar Selem, "Jupiter - Amon na sjevernom Jadranu. Simbolika i značenja", u: *Znakovi i riječi / Signa et litterae* IV, Zbornik projekta »Mythos – cultus – imagines deorum«, Zagreb 2013., 119-132.

18 Nenad Cambi, "Jupiter Amon na dva spomenika iz Arheološkog muzeja u Splitu", u: *Gunjačin zbornik*, Zagreb 1980., 45-49.

19 D. Srejšević, A. Cermanović-Kuzmanović, *Rečnik grčke i rimske mitologije*, 91, 125-126.

20 James Frazer, *Zlatna grana. Podrijetlo religijskih obreda i običaja*, Naklada Jesenski i Turk, Zagreb 2002. (izvorni naslov: *The golden bough. A study in comparative religion*), 516.

21 D. Srejšević, A. Cermanović-Kuzmanović, *Rečnik grčke i rimske mitologije*, 77.

m.<sup>22</sup> Zapadno od nalazišta figurine, odmah na desnoj obali Bistrice i na nekadašnjem posjedu Ali-bega Firdusa, nalazi se neistražena rimska nekropola, na kojoj je krajem 19. i početkom 20. st. nađeno najmanje deset kamenih kovčega i poklopaca osuarija i urni. Jugozapadno u nizini na desnoj obali Bistrice gdje su otkriveni ostaci neke starije rimske građevine i starokršćanska crkva, te velik broj rimskih kamenih sepulkralnih spomenika vjerojatno donesenih s navedene nekropole.<sup>23</sup> Svega 150 m južno od nalazišta figurine, na lijevoj obali Bistrice, prilikom kopanja temelja za kuću Nina Tadića 1900. u tadašnjoj Ćurčića ulici (u blizini današnjeg Trga kralja Tomislava) nađeni su ulomci rimske opeke i pet primjeraka rimskog carskog novca iz 4. st. Dalje prema jugoistoku, u Kaića bašči nađen je jedan primjerak rimskog carskog novca, a južno od katoličke župne crkve Svih Svetih nađen je rimski cipus s natpisom. Na istočnoj periferiji Livna, u blizini Atlaguća tabije otkriven je rimski vodovod s kamenim cijevima. Na izlazu iz Livna na visoravan Krug, posebno u Kasalovom klancu, nalazi se izvrsno očuvana rimska cesta. Dakle, figurina je nađena unutar gabarita većeg rimskog naselja gradskog tipa, gdje je prema Tabuli Peutingeriani bila rimska putna stanica *Bariduum*. Svojom izradom figurina je pripadala luksuznoj posudi koja je neupitno bila uvezena u Livno.

Sve gore izloženo upućuje da je riječ o antičkoj figurini. Međutim, u raspoloživoj literaturi, posebno korpusu Zeusove ikonografije, nismo uspjeli naći odgovarajuću pa čak ni približnu analogiju toj figurini.<sup>24</sup> Prva neobična činjenica za helenističko i rano

rimsko carsko doba jest ta da su ljudi koji su naručili, izradili i posjedovali tu posudu očito željeli u figurini objediniti tri obilježja Zeusa ili tri prilike u kojima se on pojavljuje – kao ovna (možda satira), orla i hrasta, uz to u sinkretizmu s Amonom. Takvo što ne postoji u antičkoj ikonografiji. Druga neobična činjenica za helenističko i rimsko carsko doba je pojava metalnog vijka kojim se figurina stražnjom stranom spajala i pričvršćivala za posudu. Istina, već je u antičkoj Grčkoj postojao tzv. Arhimedov vijak kao pumpa ili crpka za vodu u obliku cijevi svinute poput zavoja vijka. Marko Vitruvije još krajem 1. st. pr. Kr. opisuje kako izraditi drveni vijak kao mehanizam (*De architectura libri decem*, X, 6), a Plinije Stariji izum vijka datira upravo u to vrijeme (*Nat. hist.* XVIII, 74). Od 1. st. pos. Kr. drveni vijčani zupčanici već su bili u širokoj upotrebi na Mediteranu kao dio preše za proizvodnju ulja i vina. Nalazi rimskih metalnih vijaka su rijetki; zastupljeni su na rimskim medicinskim instrumentima (*speculum*), predmetima za pričvršćivanje u graditeljstvu i kao mehanizmi kasnorimskih luksuznih fibula,<sup>25</sup> ali su metalni vijci neupitno postojali. Međutim, mali vijak na unutarnoj strani figurine iz Livna ima vrlo sitne navoje i zbog toga je industrijski proizvod.

Svojim stilskim obilježjima figurina pripada neoklasicističkom smjeru i razdoblju u razvoju likovne umjetnosti u Europi. Taj je smjer nastao polovicom 18. st. upravo pod utjecajem otkrića grčkih i rimskih spomenika u južnoj Italiji (Pompeji i Herkulanum) i Grčkoj i nastanka klasične arheologije tada kao povijesti umjetnosti antičkog doba.<sup>26</sup> Pod utjecajem neoklasicizma gradile su se građevine po uzoru na antič-

22 Marija Marić-Baković, "Rimski nadgrobni spomenici s Groblja sv. Ive u Livnu: prilog istraživanju rimskih nekropola na Livanjskome polju" / "Roman funerary monuments from St. John's burial ground in Livno: a contribution to the study of Roman necropolises in the Livno polje", *Glasnik Zemaljskog muzeja, Arheologija*, Nova serija 54, Sarajevo 2017., 55.

23 M. Marić-Baković, *op. cit.*, 53-92.

24 Mnogobrojne ilustracije u: Wolf Rüdiger Megow & Bruno Magri (ed.), *Lexicon Iconographicum Mythologiae Classicae* VIII/2, *Thepsiades – Zodiacus*, Artemis Verlag, Zürich und Düsseldorf 1997., 268-319.

25 Zdenko Vinski, "Kasnoantički starosjedioci u salonitanskoj regiji prema arheološkoj ostavštini predslavenskog supstrata", *Vjesnik za arheologiju i historiju dalmatinsku* LXIX, Split 1974., 10, T. IV, 1; Wolfgang Gaitzsch, "Die 'römische' Schraube aus dem Kastell von Niederbieber", *Bonner Jahrbücher* 183, Bonn 1983., 595-602; Pete Dandridge, "Idiomatic and Mainstream: The Technical Vocabulary of a Late Roman Crossbow Fibula", *Metropolitan Museum Journal* 35, New York 2000., 79-80, Fig. 11.

26 Hugh Honour, *Neo-Classicism, Style and Civilization*, Penguin Books, Baltimore 1968., 17-67; David Irwin, *Neoclassicism*, Phaidon Press Limited, London 1997.



ke hramove, ali su također izrađivani razni luksuzni predmeti za unutrašnjost domova (namještaj, satovi, svijećnjaci) na kojima su brončane figurine. Staklene, mramorne i oslikane porculanske vaze, tzv. urne, često imaju pozlaćene brončane aplikacije upravo u obliku jarca ili ovna, odnosno satira.<sup>27</sup> Figurina iz Livna pripada ili stilu *Luj XVI.* (Prvi carski stil), koji se u Europi razvio krajem 18. st., ali je trajao i u prvoj polovici 19. st., ili stilu *Napoleon III.* (Drugi carski stil) koji se u Europi razvio u trećoj četvrtini 19. st. Oslonjenost posude na noge figurine kao aplikacije možda više upućuje na pripadnost drugom stilu. Na pripadnost drugom stilu upućuje i zapremanje bujnim vegetabilnim ukrasima većeg dijela površine figurine, zatim pozlata prednjeg dijela, tragovi brušenja stražnjeg dijela brzorotirajućom brusilicom, industrijski vijak i umjetno patiniranje različitim bojama i debljinom na nogama i glavi u odnosu na stražnji dio. Zbog elementa oba stila figurina bi se mogla datirati u polovicu 19. st., no precizniju analizu treba izvesti povjesničar umjetnosti koji je specijalist za to razdoblje.

Treba navesti da su u rimsko rano carsko doba u Italiji i Siciliji te na jugu današnje Francuske nađene mramorne urne u obliku vaze na kojima se nasuprotno nalazi par Amonovih glava. Mnoge su rano dospjele u muzeje u Rimu i Parizu. Jedan primjerak iz koji se čuva u Vatikanskom muzeju sav je prekriven raznolikim vegetabilnim motivima među kojima se može prepoznati i lišće hrasta.<sup>28</sup> Zbog toga se može zaključiti da su upravo vaze ili tzv. urne iz 19. st., a posebno ona kojoj je pripadala figurina iz Livna, rađene pod nadahnućem rimskih urni s glavama Amona.

Takve su skupocjene posude u 19. st. posjedovali i sebi mogli priuštiti samo europska aristokracija i bogati građanski slojevi. Zbog toga je u prvi tren čudno da se takva posuda kojoj je ta figurina bila aplikacija pojavila u Livnu koje je tada bilo u sastavu Osmanskog Carstva. Aristokracija u Bosanskom i Hercegovačkom pašaluku, pa tako i u gradu Livnu, isključivo su bile konzervativne muslimanske begovske obitelji. Te obitelji sigurno nisu kupovale i posjedovale zapadnjačke izrađevine na kojima su likovi mitoloških poganskih bogova i to u ovom slučaju sa životinjskim obilježjima, jer su te izrađevine bile u potpunoj suprotnosti s umjetnosti koju islam jedino dopušta.

Propašću Republike Venecije (Mletačke Republike), Livno se tijekom 19. st. našlo u blizini granice s Austrijskim Carstvom (prvi put), Francuskim Carstvom, zatim Austrijskim Carstvom (drugi put), odnosno Austro-Ugarskom Monarhijom do okupacije Bosne i Hercegovine 1878. godine. Livno se također nalazi na cesti koja iz Splita vodi u Jajce, odnosno Travnik i Sarajevo, a kroz povijest je bila važna za trgovinu. U Bosni i Hercegovini su moderne europske države otvorile svoje konzulate u nekoliko gradova – prva Francuska u Travniku od 1806. do 1814., a zatim Austrija također u Travniku od 1807. do 1821. godine. Zatim su 1850. ponovno otvoreni generalni konzulati, ali u Sarajevu. Tako je Austrija otvorila konzulate u nekoliko gradova,<sup>29</sup> a u Livnu je bilo sjedište austrijskog vicekonzula najkasnije od 1853. godine. Vicekonzulat je najduže bio smješten u prostranoj kamenoj kući na kat od imućne hrvatske katoličke obitelji Jurkić zvanog Jurkića kula, a koja je bila jedan

27 Fotografije većeg broja takvih primjeraka sam vidio na internetu na internetskim aukcijskim portalima, ali su poslije prodaje redovito po visokim cijenama često fotografije povučene. Neke preuzete fotografije zbog zaštićenih autorskih prava ne mogu objaviti kao paralele u ovom članku. Zbog toga navodim neke primjerke koji su objavljeni u štampanim aukcijskim katalozima: *Neal Auction Company. Important Fall Estates Auction*, September 9 & 10 2017, New Orleans, p. 9, Nr. 16; p. 20, Nr 129; *Fine English & Continental Furniture, Silver and Decorative Arts*, Freeman's Auctioneers & Appraisers, January 26th 2010, Philadelphia, p. 97, Fig. 507; *English & Continental Furniture & Decorative Arts*, Freeman's Auctioneers & Appraisers, January 29th 2013, Philadelphia, p. 87, Fig 394, p. 90, Fig. 410, p. 106, Fig. 505. Izravnu paralelu primjerku iz Livna u trenutku završetka ovog članka nisam našao.

28 J. Leclant, G. Clerc, "Ammon", I-1, 675, Fig. 66b.

29 Amila Kasumović, "Djelatnost konzulata u Bosni i Hercegovini u prvim godinama austrougarske okupacije 1878-1881.", *Godišnjak Centra za balkanološka ispitivanja* 43, Sarajevo 2014., 244-245.

od kulturnih simbola grada Livna.<sup>30</sup> Francuski i austrijski diplomati su se natjecali oko utjecaja i skrbi nad katoličkim stanovništvom i franjevcima u Bosni i Hercegovini.<sup>31</sup> Oko gradnje crkvenih građevina se od 1851. posebno angažirao fra Lovro Karaula iz Ljubunčića kod Livna, kustod franjevačke provincije Bosne Srebrene. Posredovanjem Édouarda Wietta, francuskog konzula u Sarajevu, Francuska vlada je darovala franjevcima 8000 franaka za gradnju katoličkih crkava i 5000 franaka za osnivanje katoličkih škola.<sup>32</sup> Zahvaljujući potpori europskih diplomata prvi su se put pod osmanskom vlašću, 1854. počele graditi katoličke crkve u livanjskom kraju – na Gorici kod Livna skupa s franjevačkim samostanom i u Vidošima, a njihovu je gradnju pokrenuo upravo fra L. Karaula. U prisutnosti Spiridona Rajkovića, austrijskog vicekonzula u Livnu, svečano su postavljene temeljne ploče katoličkoj crkvi na Gorici kod Livna.<sup>33</sup> U takvoj je situaciji Livno postalo mjesto kroz koje su prolazili, u koje su dolazili i u kojem su živjeli europski diplomati. Tako su u Livno još prije austro-ugarske okupacije s diplomatima sigurno doneseni luksuzni umjetnički predmeti zapadnoeuropske proizvodnje kako za namještanje njihovih domova tako i za crkve. Poznato je da je zalaganjem Josipa Dragomanovića, austrijskog odnosno austro-ugarskog vicekonzula u Livnu, 1875. iz Beča u crkvu u Vidošima dopremljen pozlaćeni Gospin drveni kip s metalnom krunom. Upravo je na

taj način i luksuzna posuda na kojoj je bila “antička”, zapravo neoklasicistička pozlaćena brončana figurina uvezena u Livno. Figurina je na neki način otpala s posude i dospjela u zemlju. Inače, austrijski vicekonzulat u Jurkića kuli u Livnu nalazio se svega oko 350 m zračne linije istočno od nalazišta figurine.

Figurina iz Livna nije jedini predmet izrađen u novije doba po uzoru na predloške antičke proizvodnje ili pod inspiracijom antičke umjetnosti i kulture, a koji je još uz to slučajno dospio na neko arheološko nalazište ili u neko današnje mjesto koje ima antičku baštinu. Isto tako, to nije jedini predmet koji je davno dospio u neki muzej pa se zbog toga dodatno čini da potječe iz antičkog doba. Zbog takvih su situacija neki predmeti na susjednim područjima bez rezerve objavljeni i protumačeni kao autentični arheološki nalazi iz antičkog doba. Navest ćemo prostorno najbliže slučajeve.

Arheološki muzej u Splitu je 1886. otkupio malu srebrnu figurinu oranta s tunikom i togom, koja je navodno nađena na Gardunu iznad Trilja (rimski *Tilurium*). Ona je od kraja 19. do početka 21. st. nekoliko puta objavljena u arheološkoj literaturi, ali svaki put s različitim datiranjem i atribucijom: starokršćanski proizvod,<sup>34</sup> rimska kulturna poganska figurina,<sup>35</sup> svećenik Izidinog ili drugog orijentalnog kulta,<sup>36</sup> italsko-etruska obredna figurina,<sup>37</sup> ranobizantski kršćanski proizvod<sup>38</sup>. Figurina zapravo predstavlja

30 Početkom 2020. jedna privatna osoba je ciljano i s vlastitim interesom potpuno srušila Jurkića kulu i odvezla građevinski materijal, a da taj kulturocid nisu spriječile i kaznile nadležne službe u Općini Livno. Upravo je u toj kući bio rođen i odrastao čuveni slikar Gabrijel Jurkić kojim se Livno ponosi.

31 Milo Jukić, “Fra Grgo Martić kao posrednik između Katoličke Crkve i osmanlijske vlasti u neobjavljenim ljetopisima Franjevačkoga samostana Kreševo”, *Hercegovina* 6, Mostar 2020., 210-231.

32 Vlasta Švoger, “Martin Nedić o prilikama u Bosni i Hercegovini sredinom 19. stoljeća”, *Historijski zbornik LXV/2*, Zagreb 2012., 414.

33 Josip Gelo, “Konzervatorsko-restauratorski radovi na zvonnicama i zapadnom pročelju crkve sv. Petra i Pavla na Gorici u Livnu”, *Cleuna* 2, Livno 2017., 201.

34 Luka Jelić, “I monumenti scritti e figurati die martiri Salonitani del cimitero della Lex sancta christiana”, in: *Ephemeris Salonitana*, Jaderae 1894. (reprint Split 1984.), 30-31.

35 Theodor Klauser, “Studien zur Entstehungsgeschichte der christlichen Kunst II”, *Jahrbuch für Antike und Christentum* 2, Münster 1959., 126 (n. 52), T. XI.

36 Mladen Nikolanci, “Kulturni život u Saloni i rimskoj Dalmaciji”, *Vjesnik za arheologiju i historiju dalmatinsku* 82, Split 1989., 154 (n. 36).

37 Nenad Cambi, “Dvije brončane figurice iz Muzeja Franjevačkog samostana u Sinju”, *Prilozi Instituta za arheologiju u Zagrebu* 24, Zagreb 2007., 190-191, sl. 7-9.

38 Ante Milošević, “Srebrni orans s Garduna”, *Godišnjak Centra za balkanološka ispitivanja XXXVI/34*, Sarajevo 2007., 169-176.

djelo iz skupine krivotvorenih metalnih figurina koje je izradio kovač Petar Pezelj iz Rošaca u Srijanima kod Trilja, inspiriran umjetninama u dalmatinskim gradovima i Arheološkom muzeju u Splitu. On je figurine izrađivao i prodavao između 1875. i 1890. kada je bio razotkriven. Iako su već u *Glasniku Zemaljskog muzeja u Bosni i Hercegovini* za 1890. objavljena tri članka izvršnih znanstvenika tog vremena (Moritz Hörnes, Frane Bulić i Lajos Thallóczy) koji su jasno dali do znanja da je riječ o krivotvorinama, tek je nedavno figurina oranta dokazana kao neautentična antička figurina.<sup>39</sup>

U Zemunu (rimski *Taurunum*) je oko 1960. na jednoj rimskoj nekropoli slučajno otkriven jedan grob u kojem je, među ljudskim kostima, nađen jedan primjerak novca cara Vespazijana i jedan držak od slonovače ukrašen reljefom koji sadržava predstave dvojice egipatskih faraona XVIII. dinastije – Amenofisa IV. ili Ehnatona i Tutankamona. Datiranje reljefa na drški kretalo se od mogućnosti da je nastao u doba Ehnatona ili Tutankamona ili da je kasnija, odnosno rimska kopija nekog izvornika.<sup>40</sup> U znanstvenoj literaturi odmah je prihvaćen kao autentični nalaz egipatskih kultura u tom dijelu rimske provincije Panonije.<sup>41</sup> Na reljefu je predstavljena stilski nevjerojatna kompozicija dijela scene s faraonom heretikom Ehnatonom iz grobnice Eja otkrivene 1884. i kipa faraona Tutankamona nađenog u njegovoj zapečaćenoj grobnici otkrivenoj 1922. godine. Dakle, taj je predmet mogao biti izrađen tek poslije otkrića Tutankamonove grobnice i sasvim je slučajno dospio u blizini rimskog groba gdje su ga zapravo izrovale svinje.<sup>42</sup> Zaključeno je da nije u

pitanju novija krivotvorina nego da je riječ o dijelu upotrebnog predmeta, možda dršku ogledala, koji je kao i mnogi drugi, nastao inspiriran egipatskom civilizacijom, pri čemu su motivi egipatske umjetnosti upotrebljavani izvan njihovog konteksta i time lišavani prvobitnog značenja.<sup>43</sup>

Na rimskim nalazištima u okolici Niša (rimski *Naisus*) i Knjaževca (rimski *Timacum Minus*) nađeno je nekoliko brončanih spona u obliku slova S sa završecima u obliku zmajevе glave, a pretpostavljeno je da su najvjerojatnije pripadale Gotima.<sup>44</sup> U Arheološkom muzeju u Splitu, u starom fundusu, čuva se više brončanih spona u obliku slova S sa završecima u obliku zmijske i labudove glave koje potječu iz Solina (antička *Salona*) i Garduna iznad Trilja (antički *Tilurium*). Također ih se pokušalo datirati u kasno antičko doba ili doba seobe naroda i vezati za Ostrogote.<sup>45</sup> Nekoliko primjeraka nađeno je u Sotinu (rimski *Cornacum*) kod Iloka i vezani su za romanizirano starosjedilačko stanovništvo u 6. i 7. st.<sup>46</sup> Veći broj pojedinačnih spona tog tipa nađen je na još desetak mjesta, u današnjoj Hrvatskoj, Mađarskoj, Srbiji i Bosni. Neka su mjesta arheološka nalazišta, odnosno antički gradovi, kao Bribir (antička *Varvaria*) i Podgrađe (antička *Asseria*) kod Benkovca. Ni jedan primjerak nije nađen u pouzdanom arheološkom kontekstu ili tijekom arheoloških iskopavanja (to vrijedi i za Bosiljevo u Lici), ali su usprkos tome datirani od rimskog carskog doba do kasnog antičkog doba. Zbog prikaza zmajskih glava te se sponе pokušalo vezati za rimske vojne znakove i tako su interpretirane kao rimski proizvodi u provin-

39 Ante Milošević, "Fit fabricando faber", *Starohrvatska prosvjeta* 44-45 (2017-2018), Split 2018., 262-272.

40 Dušan Glumac, "Ehnatonov reljef u Zemunu", *Zbornik Filozofskog fakulteta* VII-1, Beograd 1963., 21-29 (ćirilica).

41 Slobodan Dušanić, "Bassiana and its Territory", *Archaeologia Iugoslavica* VIII, Beograd 1967., 71 (n. 99).

42 Vera Vasiljević, "O takozvanom Ehnatonovom reljefu iz Zemuna", *Glasnik Srpskog arheološkog društva* 7, Beograd 1991., 13-17 (ćirilica); Branislav Anđelković, "Arheološki materijal bliskoistočnog porekla u Srbiji", *ibid.*, 69 (ćirilica).

43 V. Vasiljević, *op. cit.*, 16.

44 Aleksandar Jovanović, *Nakit u rimskoj Dardaniji*, Dissertationes et monographiae XXI, Savez arheoloških društava Jugoslavije, Beograd 1978., 72, 74, kat. br. 11-12, sl. 155-156.

45 Frane Buškariol, "S-spone u Arheološkom muzeju u Splitu", *Vjesnik za arheologiju i historiju dalmatinsku* 83, Split 1990., 19-28 + 2 tab.; Ema Višić-Ljubić, "Pojasne kopče i okovi", u: *Salona christiana*, Arheološki muzej – Split, Split 1994., 228, 234, br. 22.

46 Ante Uglešić, "Nalazi seobe naroda iz zbirke Mate Ilkića", *Radovi Filozofskog fakulteta u Zadru* 33(20) (1993-1994), Zadar 1994., 147-149.

cijama Dalmaciji, Panoniji i Meziji.<sup>47</sup> Datiranje u rimsko doba odmah je prihvaćeno za primjerke koji se čuvaju u Arheološkom muzeju u Splitu.<sup>48</sup> Međutim, u stvarnosti je riječ o metalnim zmijolikim ili S sponama s vojnog remenja, koje su se masovno proizvodile od 16. do 19. st., pa čak do početka 20. st. i kakve su na svojim uniformama imale razne vojske u Europi i Sjevernoj Americi. U svijetu je nađen ogroman broj takvih spona na mjestima gdje su te vojske boravile i ratovala, a u nekim se muzejima također čuvaju izvorni primjerci remenja s takvim sponama ili su takve spona vidljive na starim fotografijama vojnika.<sup>49</sup>

U Arheološkom muzeju u Zagrebu i Arheološkom muzeju u Splitu čuvaju se dva keramička pitosa koja su međusobno slična oblikom i dimenzijama. Jedan primjerak potječe iz Senja (rimski *Senia*) i još je krajem 19. ili početkom 20. st. fotografiran na stalnoj izložbi Arheološkog muzeja u Zagrebu. U neobjavljenom vodiču kroz stalnu izložbu tadašnji vodeći zagrebački arheolozi nisu sumnjali u njegovo rimsko porijeklo. Odredili su ga kao rimski dolij (*dolium*) izrađen u Italiji.<sup>50</sup> Primjerak je objavljen znatno kasnije s podatkom da je nađen prilikom kopanja temelja za društvenu kuću na Olivijerijevom zemljištu i datiran je u rimsko doba.<sup>51</sup> Objavljen je još jednom također s datiranjem u rimsko doba.<sup>52</sup> Drugi primjerak potječe iz Jelse na otoku Hvaru koja je bila sastavni dio farskog agera. Primjerak iz Jelse navodno je 1933. neoštećen iskopan u zemlji i kao takav je dopremljen u

Arheološki muzej u Splitu koji ga je otkupio. Ti pitosi ne slične poznatima antičkima, ni grčkima ni rimskima, na istočnoj jadranskoj obali i izražena je sumnja da su antičkog porijekla. Pisani izvori zabilježili su da su u drugoj polovici 19. st. hvarski poduzetnici, a među njima i Jelšani, organizirali ribolov oko otoka Lampeduse u blizini Tunisa i da su kapetani donosili i "žare za ulje", kako su nazivani pitosi, pa bi primjerak iz Jelse mogao biti jedan od njih.<sup>53</sup> To nije ništa neobično, ako se ima u vidu da je tehnologija izrade keramičkih pitosa u nekim dijelovima Mediterana sačuvana do danas.<sup>54</sup>

U Arheološkom muzeju u Zagrebu odavno se čuvaju tri opeke s crtežima ljudi koje su objavljene kao rimske.<sup>55</sup> Dok su dvije opeke pouzdano rimske i poznato je s kojih nalazišta potječu, za kvadratnu opeku sa ženskim likom s nepoznatog nalazišta to se ne može reći. Na opeci je prije pečenja nacrtano poprsje žene u haljini i s oglavljem, okrenuto na desnu stranu. Njezina je frizura ocijenjena kao rimska između polovice 2. i polovice 3. st.<sup>56</sup> Međutim, uz lik su s lijeve strane urezana jednostavna slova IS i s desne strane slova SJU. Posljednja dva slova sasvim su sumnjiva za rimsko doba. Da je riječ novijem djelu potvrđuje sljedeći nalaz. Tijekom konzervatorsko-restauratorskih radova na srednjovjekovnom i novovjekovnom burgu i dvorcu Veliki Tabor je 1996. nađena kvadratna opeka gotovo istih dimenzija (razlika u dužini i širini je svega 0,5 cm, a u debljini svega 1 cm) i s vrlo sličnim

47 Mato Ilkić, Ivica Ćurković, "Prilog poznavanju spona s korpusom u obliku slova S", *Vjesnik za arheologiju i povijest dalmatinsku* 101, Split 2008., 223-230.

48 Ante Piteša, *Katalog nalaza iz vremena seobe naroda, srednjeg i novog vijeka u Arheološkome muzeju u Splitu*, Katalozi i monografije 2, Arheološki muzej – Split, Split 2009., 9-12.

49 John E. Turner & Charles S. Harris, *Snake Buckles from Ancient Times to the mid-20<sup>th</sup> Century*, Relicnut Publications 2020.

50 Ana Solter, *Arheološki muzej u Zagrebu – život od 19. do 21. stoljeća*, Arheološki muzej u Zagrebu, Zagreb 2016., 110, 112.

51 Josip Klemenc, "Senj u prehistorijsko i rimsko doba", u: *Senj. Hrvatski kulturni spomenici*, Jugoslavenska akademija znanosti i umjetnosti, Zagreb 1940., 6, sl. 15.

52 Blaženka Ljubović, *Senj u prapovijesti, antici i ranom srednjem vijeku. Katalog arheološke zbirke*, Gradski muzej Senj, Senj 2000., 175, br. 25.

53 Branko Kirigin, "Pithos / dolium – uvodne napomene", *Godišnjak Centra za balkanološka ispitivanja XXXVI/34*, Sarajevo 2007., 152-153, sl. 20 i 21 (ispravka tehničke pogreške: pitos iz Jelse je na lijevoj, a iz Senja na desnoj fotografiji). Tu nije navedena literatura u kojoj je pitos iz Senja prethodno bio objavljen kao antički nalaz.

54 B. Kirigin, *op. cit.*, 143-151.

55 Ivana Ožanić, "Tri rimske opeke s prikazom ljudskog lika iz Arheološkog muzeja u Zagrebu", *Vjesnik Arheološkog muzeja u Zagrebu XXXIV*, Zagreb 2001., 153-168.

56 I. Ožanić, *op. cit.*, 154-155, sl. 2, T. 2.

nacrtnim poprsjem žene, samo okrenuto na lijevo. Lijevo od glave su urezana slova I S a desno S U (ili O), međusobno razdvojena urezanim malim rombovima. Za razliku od prethodnog primjerka, slova su urezana dvostruko tako da imaju unutarnju površinu. Slova su protumačena kao indijski brojevi i godina 1550. Odjeća je prikazana s nešto više detalja, a posebno oglavljje, tako da se nošnja može odrediti kao renesansna.<sup>57</sup>

Najpoznatija žena vezana za Veliki Tabor je Veronika Desinićka (†1425.) i upravo bi ona mogla biti pravi smjer u objašnjenju nastanka crteža ženskog lika na tim opekama. Sudeći prema prezimenu ili nadimku potjecala je upravo iz Desinića ispod Velikog Tabora, koji je tada bio u posjedu grofova Celjskih, a u nju se zaljubio Friedrich Celjski, tada slavonski ban. S obzirom na to da je Veronika bila plemkinja nižeg društvenog staleža, a Friedrich je već bio oženjen, njegov otac, grof Hermann, bio je protiv te veze. Kada je Friedrich, poslije smrti svoje supruge Elizabete Frankopan (za čiju je smrt bio optužen), pobjegao s Veronikom da bi se u tajnosti vjenčali, grof Hermann je poslao vojsku za njima da ih uhvate. Friedricha je zatočio u Celju, dok je Veroniku dao suditi pred mjesnim sudom kao čarobnicu, a nakon što je oslobođena optužbi, Hermannovi službenici su je utopili u potoku.<sup>58</sup> Prema pučkoj legendi Veronikino je tijelo zazidano u jednu kulu u Velikom Taboru, a iz zidova se čuju njezini jecaji. Legenda o Veroniki u Velikom Taboru je od 19. st. do danas inspirirala književnike i njihova djela u više europskih naroda i zemalja.

Za razliku od čestih crteža ljudi na rimskim opekama, pojava crteža žene na opekama krajem srednjeg vijeka ili početkom novog vijeka, odnosno u renesansno doba, je neobična i iznenađujuća. Međutim, treba imati u vidu da je upravo u srednjovjekov-

noj Slavoniji, za razliku od drugih krajeva, bila razvijena proizvodnja opeka i gradnja opekama, a neke su opeke svojim modulima bliske rimskim.<sup>59</sup> Proizvodnja opeka se u Hrvatskom zagorju nastavila kroz novi vijek i opeke su korištene pri gradnjama, dogradnjama i obnovama plemićkih gradova i dvoraca, pa tako i Velikog Tabora. Zbog toga je shvatljivo da je netko inspiriran legendom o Veroniki Desinićkoj, njezin lik nacrtao na svježim opekama prije pečenja upravo u Velikom Taboru. Na primjerku koji je sada u Zagrebu, iznad glave je urezana valovita linija koja bi mogla predstavljati uzburkanu vodenu površinu, a okolo glave je urezano više kružića koji bi isto tako mogli predstavljati mjehuriće zraka u vodi. Takvo tumačenje ima smisla s obzirom na Veronikinu nasilnu smrt utapanjem. U tom bi se kontekstu urezana slova IS SJU možda mogla protumačiti kao skraćeno i nevješto napisano Isusovo ime u dativu, odnosno molitveno zazivanje i upućivanje nepravedno i nevino ubijene Veronike Isusu. Na opeci iz Velikog Tabora nedostaje slovo J, a posljednje slovo je malo i tu je opeka oštećena tako da nije sigurno je li to slovo U kao u prethodnom slučaju ili možda slovo O. Ako nije u pitanju jedna riječ nego prva slova ili inicijali nekih riječi tek ih treba odgonetnuti. U svakom slučaju nije prihvatljivo dosadašnje objašnjenje da se tu radi o urezanim indijskim brojevima odnosno o godini 1550. Opeka iz Velikog Tabora nađena je u peterokutnoj kuli-palasu na podu unutar žitnog otvora, a opeka koja je sada u Zagrebu na sebi ima tragove žbuke što upućuje da je također bila uzidana. I ta činjenica također upućuje na simboličko zaziđivanje nesretne Veronike.<sup>60</sup>

Iz svega izloženoga jasno je iz kojeg mjesta i kojeg doba potječe opeka koja se čuva u Arheološkom muzeju u Zagrebu. Sigurno je nabavljena prije polovice

57 Krasanka Majer, Edita Šurina, "Veliki Tabor", u: *Veliki Tabor u svjetlu otkrića*, Izdavači: Muzeji Hrvatskog zagorja, Hrvatski restauratorski zavod, Dvor Veliki Tabor-Desinić – Zagreb 2007., 16-17; Ivana Škiljan, "Veliki Tabor u svjetlu arheoloških otkrića", u: *ibid.*, 37, 94.

58 Robert Kurelić, "Posljednji svjedok ubojstva: Frankopani i Celjski u petnaestome stoljeću", *Povijesni prilozi* 50, Zagreb 2016., 216-217.

59 Zorislav Horvat, "Opeka u arhitekturi srednjeg vijeka kontinentalne Hrvatske", *Arhitektura* 113/114, Zagreb 1972., 11-16.

60 Zanimljivo je i znakovito da je 1982. tijekom konzervatorsko-restauratorskih radova u Velikom Taboru u jednom zidu nađena zazidana lubanja žene datirana C-14 metodom u razdoblje od polovice 17. do početka 19. st., a na još dva mjesta u zidovima su nađeni pramenovi duge kose. Oni su izloženi na stalnoj izložbi u Velikom Taboru.

20. st., kada iz Arheološko-historičkog odjela Narodnog muzeja u Zagrebu još nije bio izdvojen Povijesni muzej Hrvatske. Odnosno, tijekom podjele građe između ta dva muzeja netko je procijenio da opeka sa ženskim likom potječe iz rimskog doba pa je pripala Arheološkom muzeju u Zagrebu. Opeku je vjerojatno našao i u Arheološko-historički odjel Narodnog muzeja donio zagrebački konzervator Gjuro Szabo kada je 1911. obišao i iscrpno opisao i dokumentirao Veliki Tabor s ciljem njegove zaštite. Svoj je izvještaj objavio upravo u časopisu *Vjesnik Hrvatskoga arheološkoga društva* koji je izdavao Arheološko-historički odjel.<sup>61</sup> Iako u tekstu nije naveo da je tom prilikom našao opeku s crtežom ženskog lika, posebno se osvrnuo na odaju u kojoj je prema tradiciji umrla Veronika Desinićka i naglasio je da je upravo za dogradnju tog dijela dvorca upotrijebljeno mnogo opeke.<sup>62</sup> Ta je nadogradnja upravo bila uz peterokutnu kulu u čijem je podu nađena druga opeka sa ženskim likom.

U Kaštelanskom zaljevu, ili u antičko doba Saloničanskom zaljevu, izronjen je ulomak amfore s reljefnim ukrasima u nekoliko frizova na vanjskoj površini. Predmet je duže vrijeme bio u moru pa se na njegovoj površini stvorila sigla od morskih crva. Motiv unutar svakog friza se ponavlja. Na trbuhu amfore nalaze se sljedeći frizovi: a) niz plastičnih rebara; b) kontinuirani plastični meandar četvrtastog oblika; c) niz motiva konjske zaprege (određene kao kvadriga, a zapravo je triga) s vozačem; d) glatka traka; e) niz motiva sfinge sa ženskom glavom i životinjskim tijelom. Na grlu amfore je friz s nizom motiva izduženog velikog ležećeg cvjeta lotosa u kojem je tučak s kuglastim prašnicima koji izlaze iz čaške. Iako je riječ o izoliranom nalazu bez paralela s drugim primjercima antičkih reljefnih amfora, on je determiniran kao grčka arhajaska amfora i pretpostavljeno je da je u Saloni već

u to rano doba morala postojati luka iz koje je kretala trgovina u unutrašnjost.<sup>63</sup> Ubrzo su na istom mjestu izronjene još dvije cijele ili uglavnom očuvane amfore s reljefnim ukrasima, koje su dospjele u privatne zbirke u Zadru i Medulinu, ali su ih arheolozi dokumentirali.<sup>64</sup> Površina amfora je pod debelom morskom sigom, ali se motivi mogu sagledati. Sačuvano grlo jedne amfore ukrašeno je istim motivom kao na prethodnom primjerku. Na objema amforama sav je trbuh ispunjen frizovima, ali se neki motivi razlikuju u odnosu na prethodni primjerak. Na najgornjem frizu su vegetabilni motivi. Zatim dolazi uski friz s meandrom i široki friz s nizom motiva konjske zaprege i vozača. Detalji konjske zaprege su drukčiji u odnosu na prethodni primjerak i u tom se frizu nalaze reljefne riječi ΔΙΟΜΕΔΕΣ i ANTANΔΠΟΣ. Umjesto friza sa sfingama je friz s motivom nekog morskog bića (dupin?). Zatim dolaze dva široka friza s motivom borbe grčkih ratnika, a između tih je frizova jedan uski friz s vegetabilnim motivom. Pri suženom dnu amfore dolaze uski friz s motivom morskih valova i uski friz s rebrastim ovalnim motivom s okomitom crtom unutra.

Svojim stilskim obilježjima riječ je o amforama ukrašenima u historicističkom smjeru i razdoblju u likovnoj umjetnosti. Historicizam je nastao upravo kao posljedica intenzivnih arheoloških i povijesno-umjetničkih istraživanja i skupljanja arheoloških nalaza i umjetničkih djela u muzejima, pa je sasvim razumljivo što je preuzeo teme i oblike također iz klasične, grčke i rimske umjetnosti. Jedno od obilježja historicističke umjetnosti je ukrašavanje frizovima s antičkim reljefnim motivima, a jedan od češćih motiva u skulpturi su konjske zaprege. Očito je netko pod utjecajem historicizma izradio i ukraasio amfore koje su dospjele u Kaštelanski zaljev. Takvi su proizvodi u to doba mogli biti isporučeni samo splitskim i trogir-

61 Gjuro Szabo, "Izvještaj o radu zemaljskoga povjerenstva za očuvanje spomenika u g. 1911.", *Vjesnik Hrvatskoga arheološkoga društva* XII, Zagreb 1912., 214-221.

62 Gj. Szabo, *op. cit.*, 216.

63 Nenad Cambi, "Greek amphora in Kaštel Sućurac", in: *Illyrica antiqua. Ob honorem Duje Rendić-Miočević*, Radovi s međunarodnog skupa o problemima antičke arheologije, Zagreb, 6. – 8. XI. 2003., Zagreb 2005., 155-162.

64 Na ovom mjestu zahvaljujem Ivanu Šuti, ravnatelju Muzeja grada Kaštela u Kaštel Sućurcu, što mi je dao fotografije i crteže tih amfora na uvid.

skim plemićkim obiteljima koje su posjedovale kašte-  
le u zaljevu, ali je brodski tovar dospio u more. Iako se  
te amfore, a posebno ulomak, mogu precizno datirati  
samo egzaktnim fizičkim metodama, kao u slučaju  
zbirke tanagra figurica koja se čuva na Brijunima,<sup>65</sup>  
već sada se može reći da one teško mogu biti starije  
od 19. st.<sup>66</sup> Na to upućuje i pojava imena trojanskog  
junaka Diomeda (čije je ime napisano sa završnim ve-  
likim latiničnim slovom S, a ne grčkim slovom Σ) i  
imena grada Antandra na zapadu Male Azije. U 19. st.  
su Tremiti postali turistički zanimljivi kao Diomedovi  
otoci i tada su tu Talijani obilježili tobožnji Diomedov  
grob. Tada se još nije znalo da je zapravo Palagruža u  
antičko doba bila Diomedov otok.

Osim u slučaju figurine oranta iz Trilja, u svim  
drugim slučajevima nije riječ o starim krivotvorina-  
ma koje su trebale biti nekome podvaljene kao arhe-  
ološki nalazi, nego je riječ o umjetničkim i kulturnim  
tvorevinama nastalim po uzoru na djela iz antičkog  
doba ili u antičkoj tradiciji. Slučajno izgubljeni ili od-  
bačeni na arheološkim nalazištima i u gradovima i  
drugim mjestima s antičkom baštinom, ili davno do-  
spjeli u muzeje, ti se predmeti poslije dužeg vremena  
mogu činiti kao autentični antički nalazi i tako po-  
staju nezahvalni za znanstvene zaključke. Zbog toga  
arheolozima oprez i poznavanje šire problematike  
novije kulturne povijesti i povijesti umjetnosti nisu  
nikad na odmet.

65 Mirjana Sanader, "Zbirka starogrčke plastike na Brijunima", *Opuscula archaeologica* 21, Zagreb 1997., 47-48.

66 U ponovnoj objavi ulomka reljefne amfore iz Kaštelanskog zaljeva N. Cambi je naveo da je upoznat sa sumnjama da je on iz antičkog doba i to zbog novog nalaza jedne reljefne amfore. Ipak, za ulomak smatra da je izvoran dok za amforu smatra da je moderni suvenir. Usporedi: Nenad Cambi, *Umjetnost antike u hrvatskim krajevima*, 15-16 (n. 36), sl. 8.



## Bibliografija

- Anđelković, Branislav. 1991. "Arheološki materijal bliskoistočnog porekla u Srbiji." *Glasnik Srpskog arheološkog društva* 7: 67-77 (ćirilica).
- Buškariol, Frane. 1990. "S-spone u Arheološkom muzeju u Splitu." *Vjesnik za arheologiju i historiju dalmatinsku* 83: 19-28.
- Cambi, Nenad. 1980. "Jupiter Amon na dva spomenika iz Arheološkog muzeja u Splitu." U *Gunjačin zbornik*, uredili Ivan Erceg et al., 43-50. Zagreb: Školska knjiga.
- Cambi, Nenad. 2005. "Greek amphora in Kaštel Sućurac." U: *Illyrica antiqua. Ob honorem Duje Rendić-Miočević, Radovi s međunarodnog skupa o problemima antičke arheologije*, uredila Mirjana Sanader, 155-162. Zagreb: Arheološki muzej u Zagrebu; Odsjek za arheologiju Filozofskog fakulteta.
- Cambi, Nenad. 2007. "Dvije brončane figurice iz Muzeja Franjevačkog samostana u Sinju." *Prilozi Instituta za arheologiju u Zagrebu* 24: 185-192.
- Cambi, Nenad. 2020. *Umjetnost antike u hrvatskim krajevima*. Split: Književni krug; Zagreb: Institut za povijest umjetnosti.
- Crawford, Michael H. 1974. *Roman Republican Coinage*. Cambridge: Cambridge University Press.
- Dandridge, Pete. 2000. "Idiomatic and Mainstream: The Technical Vocabulary of a Late Roman Crossbow Fibula." *Metropolitan Museum Journal* 35: 71-86.
- Dušanić, Slobodan. 1967. "Bassianae and its Territory." *Archaeologia Iugoslavica* 8: 67-81.
- Frazer, James. *Zlatna grana. Podrijetlo religijskih obreda i običaja*. Preveo Dinko Telečan. Zagreb: Naklada Jesenski i Turk, 2002.
- Gaitzsch, Wolfgang. 1983. "Die 'römische' Schraube aus dem Kastell von Niederbieber." *Bonner Jahrbücher* 183: 595-602.
- Gavran, Ignacije. 2000. *Vrata u život. Uz 100. obljetnicu postojanja zgrade Franjevačke klasične gimnazije u Visokom*. Sarajevo: Svjetlo riječi.
- Gelo, Josip. 2017. "Konzervatorsko-restauratorski radovi na zvonnicima i zapadnom pročelju crkve sv. Petra i Pavla na Gorici u Livnu" *Cleuna*, 2: 200-209.
- Glumac, D. 1963. "Ehnatonov reljef u Zemunu." *Zbornik Filozofskog fakulteta* 7, br. 1: 21-29 (ćirilica).
- Görkay, Kurtalmiş. 2015. *Belkis - Zeugma Mozaikleri*. Gaziantep: T.C. Gaziantep Valiliği, İl Kültür ve Turizm Müdürlüğü.
- Honour, Hugh. 1968. *Neo-Classicism. Style and Civilization*. Baltimore: Penguin Books.
- Horvat, Zorislav. 1972. "Opeka u arhitekturi srednjeg vijeka kontinentalne Hrvatske." *Arhitektura* 26, br. 113/114: 11-16.
- Ilkić, Mato i Ćurković, Ivica. 2008. "Prilog poznavanju spona s korpusom u obliku slova S." *Vjesnik za arheologiju i povijest dalmatinsku* 101, br.1: 221-231.
- Ions, Veronica. 1990. *Egipatska mitologija*. Opatija: Otokar Keršovani.
- Irwin, David. 1997. *Neoclassicism*. London Phaidon Press Limited.

- Jelić, Luka. 1894. *I monumenti scriti e figurati nei martiri Salonitani del cimitero della Lux sancta christiana, Ephemeris Salonitana*. Jadera: apud Lucam Vitaliani et filios .
- Jovanović, Aleksandar. 1978. *Nakit u rimskoj Dardaniji*. Beograd: Savez arheoloških društava Jugoslavije, 1978.
- Jukić, Milo. 2020. "Fra Grgo Martić kao posrednik između Katoličke Crkve i osmanlijske vlasti u neobjavljenim ljetopisima Franjevačkoga samostana Kreševo." *Hercegovina* br. 6: 209-232.
- Kasumović, Amila. 2014. "Djelatnost konzulata u Bosni i Hercegovini u prvim godinama austrougarske okupacije 1878-1881." *Godišnjak Centra za balkanološka ispitivanja*, 43: 237-251.
- Kirigin, Branko. 2007. "Pithos / dolium – uvodne napomene." *Godišnjak Centra za balkanološka ispitivanja* 36/34: 125-156.
- Klauser, Theodor. 1959. "Studien zur Entstehungsgeschichte der christlichen Kunst II." *Jahrbuch für Antike und Christentum* 2: 115-145.
- Klemenc, Josip. 1940. "Senj u prehistorijsko i rimsko doba." U *Senj, Hrvatski kulturni spomenici*, uredio Arthur Schneider, 1-10. Zagreb: Jugoslavenska akademija znanosti i umjetnosti.
- Kurelić, Robert. 2016. "Posljednji svjedok ubojstva: Frankopani i Celjski u petnaestome stoljeću." *Povijesni prilozi* 35, br. 50: 205-231.
- Lexicon Iconographicum Mithologiae Classicae (LIMC). VIII/2, Thepsiades – Zodiacus. 1997. Zürich; Düsseldorf: Artemis Verlag, 1997.
- Ljubović, Blaženka. 2000. *Senj u prapovijesti, antici i ranom srednjem vijeku. Katalog arheološke zbirke*. Senj: Gradski muzej Senj.
- Majer, Krasanka i Šurina, Edita. 2007. "Veliki Tabor." U *Veliki Tabor u svjetlu otkrića*, uredila Goranka Horjan, 11-22. Gornja Stubica: Muzeji Hrvatskog zagorja.
- Marić-Baković, Marija. 2017 "Rimski nadgrobni spomenici s Groblja sv. Ive u Livnu: prilog istraživanju rimskih nekropola na Livanjskome polju / Roman funerary monuments from St. John's burial ground in Livno: a contribution to the study of Roman necropolises in the Livno polje." *Glasnik Zemaljskog muzeja, Arheologija* 54: 53-92.
- Marun, Lujo. 1998. *Starinarski dnevnic*. Split: Muzej hrvatskih arheoloških spomenika.
- Milošević, Ante. 2007. "Srebrni orans s Garduna." *Godišnjak Centra za balkanološka ispitivanja* 36/34: 169-180.
- Milošević, Ante. 2018. "Fit fabricando faber." *Starohrvatska prosvjeta* 3, br. 44-45: 261-282.
- Nikolanci, Mladen. 1989. "Kulturni život u Saloni i rimskoj Dalmaciji." *Vjesnik za arheologiju i historiju dalmatinsku* 82: 143-156.
- Ožanić, Ivana. 2001. "Tri rimske opeke s prikazom ljudskog lika iz Arheološkog muzeja u Zagrebu." *Vjesnik Arheološkog muzeja u Zagrebu* 34: 153-168.
- Periša, Darko. 2021. "Antička figurina iz Suhače kod Livna u kontekstu delmatske religije." *Diadora* 35 (u tisku).
- Piteša, Ante. 2009. *Katalog nalaza iz vremena seobe naroda, srednjeg i novog vijeka u Arheološkome muzeju u Splitu*. Split: Arheološki muzej.
- Rendić-Miočević, Ante. 1974. "Tri brončane statuete Silvana s područja Delmata" *Vjesnik Arheološkog muzeja u Zagrebu* 8, br. 1: 29-46.
- Sanader, Mirjana. 1997. "Zbirka starogrčke plastike na Brijunima." *Opuscula archaeologica* 21, br. 1. Zagreb, 37-66.

- Selem, Petar. 2013. "Jupiter-Amon na sjevernom Jadranu. Simbolika i značenja." U *Znakovi i riječi / Signa et litterae IV, Zbornik projekta »Mythos – cultus – imagines deorum«*, uredile Bruna Kuntić-Makvić i Inga Vilogorac Brčić, 119-132. Zagreb: FF Press.
- Solter, Ana. 2016. *Arheološki muzej u Zagrebu – život od 19. do 21. stoljeća*. Zagreb: Arheološki muzej u Zagrebu.
- Srejić, Dragoslav i Cermanović-Kuzmanović, Aleksandrina. 1989. *Rečnik grčke i rimske mitologije*. Beograd: Srpska književna zadruga, Beograd (ćirilica).
- Szabo, Gjuro. 1912. "Izvještaj o radu zemaljskoga povjerenstva za očuvanje spomenika u g. 1911." *Vjesnik Hrvatskoga arheološkoga društva* 12, br. 1: 201-259.
- Škiljan, Ivana. 2007. "Veliki Tabor u svjetlu arheoloških otkrića." U *Veliki Tabor u svjetlu otkrića*, uredila Goranka Horjan, 35-119. Gornja Stubica: Muzeji Hrvatskog zagorja.
- Švoger, Vlasta. 2012. "Martin Nedić o prilikama u Bosni i Hercegovini sredinom 19. stoljeća." *Historijski zbornik* 65, br. 2: 387-420.
- Tadić, Damir. 2013. *Livanjski Kaići, Prilozi proučavanju obiteljskog rodoslovlja*. Zagreb: FAB.
- Turner, John E. and Harris, Charles S. 2020. *Snake Buckles from Ancient Times to the mid-20<sup>th</sup> Century*. Relicnut Publications.
- Uglešić, Ante. 1994. "Nalazi seobe naroda iz zbirke mate Ilkića." *Radovi Filozofskog fakulteta u Zadru* 33, br. 20: 145-152.
- Vasiljević, Vera. 1991. "O takozvanom Ehnatonovom reljefu iz Zemuna." *Glasnik Srpskog arheološkog društva* 7: 13-17 (ćirilica).
- Vinski, Zdenko. 1974. "Kasnoantički starosjedioci u salonitanskoj regiji prema arheološkoj ostavštini predslavenskog supstrata." *Vjesnik za arheologiju i historiju dalmatinsku* 69: 5-98.
- Višić-Ljubić, Ema. 1994. "Pojasne kopče i okovi." U *Salona Christiana*, uredio Emilio Marin, 227-238. Split: Arheološki muzej.

### Non authentic classical antiquity figurine from Livno with the review to some non authentic finds in classical archaeology

A figurine of satyr made of copper alloy was found in Livno between two world wars. The mark of its exact position or the microlocation where it had been found within the city of Livno, was traced based on old record of the figurine and its first owner, and consequently trace its current location. The analyses of the figurine revealed it represents Greek god Zeus as a satyre, an eagle, and an oak in syncretism with Egyptian God Amon. The figurine was found within the area of urbanised Roman settlement, however despite the indications of its classical antiquity origin it represents historicism creation from 19th century, i.e., it belongs to artistic style common to Louis XVI or Napoleon III. The figurine was presented as a pair flanking luxurious vessel imported during third fourth of 19th century, when Livno, as a part of Ottoman Empire, had been place where diplomats from western European states resided. Furthermore, you will find in this article the review to examples known so far, as well as some cases in neighbouring areas where some artefacts were modelled as classical antiquity production prototypes. They accidentally arrived at archaeological sites or current locations that have either Greek or Roman heritage under classical art inspiration or classical culture tradition. Eventually those artefacts arrived to museums long time ago, and as a consequence they seem to be originating from classical period.

**Key words:** Livno, Figurine of Satyr, Amon, Zeus, Jupiter, Mythology, Roman settlement in Livno, Artistic style of Louis XVI, Artistic style of Napoleon III, Inauthentic ancient finds.



Sl. 1. Figurina iz Livna s različitih strana.





Sl. 2. Detalji glave figurine iz Livna.

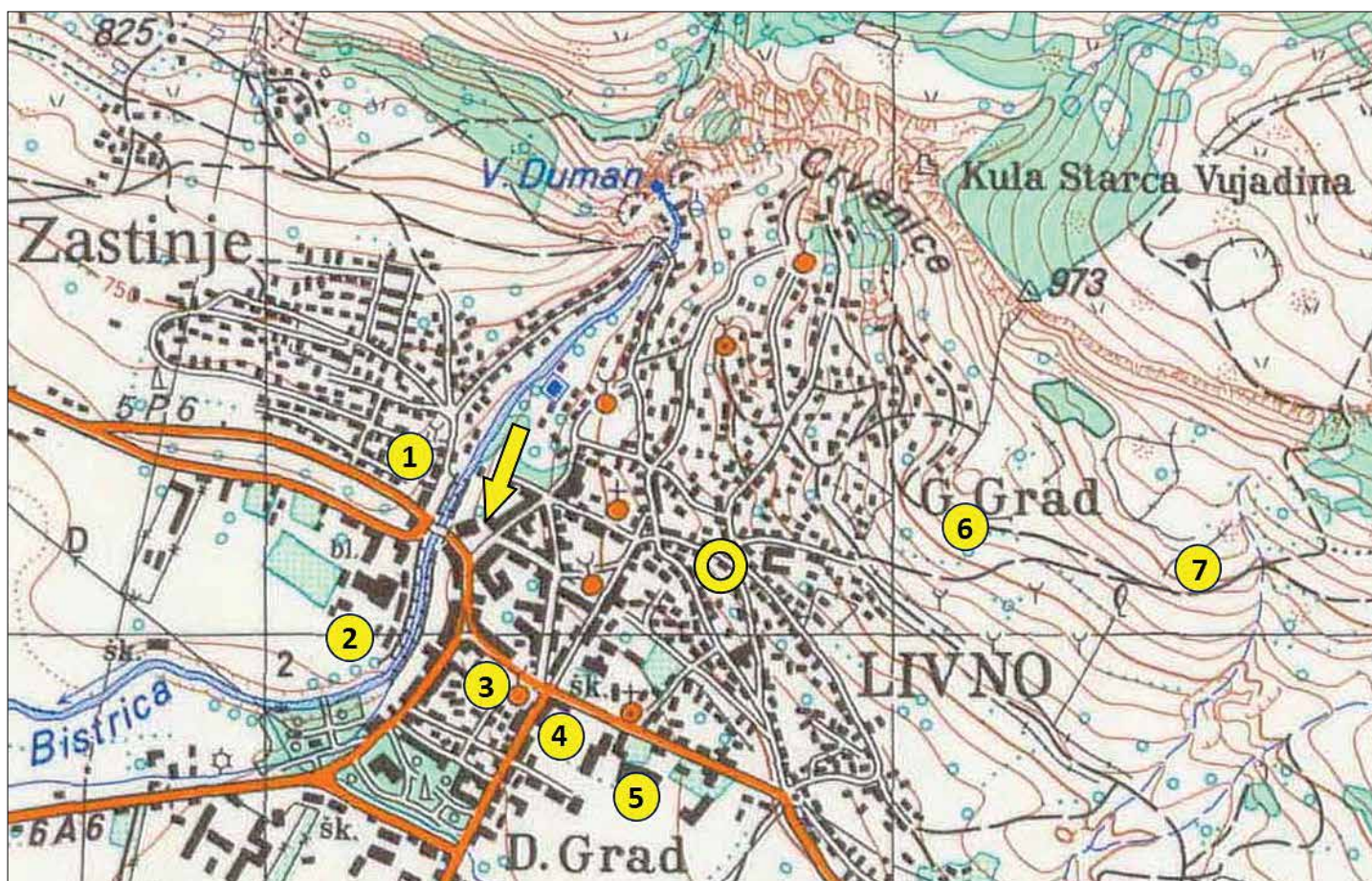

Sl. 3. Topografska karta Livna. Punim krugovima označene mikrolokacije rimskog naselja: 1 – rimska nekropola, 2 – rimska zgrada i starokršćanska crkva, 3 – rimski novac i građevinski materijal, 4 – rimski novac, 5 – rimski cipus, 6 – rimski vodovod s kamenim cijevima, 7 – rimska cesta. Strelicom označeno nalazište figurine. Debelom kružnicom označeno mjesto Jurkića kule u kojoj je bio austrijski vicekonzulat.

# Crna Gora i Sveta Stolica u Prvom svjetskom ratu

ANTUN SBUTEGA

Prčanj, Boka Kotorska, Crna Gora

Rim, Italija

Crna Gora je tokom cijele povijesti bila izložena utjecajima Zapada i Istoka. Prva crnogorska država Duklja je bila katolička i 1078. je priznata od strane Svete Stolice, a i sve kasnije nezavisne crnogorske države su održavale intenzivne veze sa Svetom Stolicom. Nikola I Petrović, vladar Crne Gore, većinski pravoslavne, 1886. je sa papom Leonom XIII potpisao Konvenciju kojom su regulirani međusobni odnosi. Crna Gora je 1914. objavila rat Austrougarskoj iz solidarnosti sa Srbijom i u toku rata podnijela velike žrtve. Poslije rata je bila okupirana od srpske vojske, kralju i vladi je bio zabranjen povratak, a zatim je dinastija Petrović na nelegitiman način detronizirana a država anektirana od Srbije i integrirana u Kraljevinu SHS. Sveta Stolica i papa Benedikt XV su oštro osudili rat, pokušavali da ga zaustave i pružali pomoć ugroženom stanovništvu, među ostalima i u Crnoj Gori. Katolički kler i vjernici u Crnoj Gori su podržavali političke i ratne ciljeve kralja i vlade, i tokom austrougarske okupacije pomagali ugroženom stanovništvu bez obzira na vjeru i naciju. No, 1918. katolički kler podržava ujedinjenje sa Srbijom i stvaranje Kraljevine SHS. Sveta Stolica je bila isključena iz Mirovne konferencije u Versaillesu, koja je priznala Kraljevinu SHS i dokidanje Crne Gore. Diplomatski odnosi sa Crnom Gorom su trajali do 1919, kada je i Sveta Stolica priznala Kraljevinu SHS.

Kada je 2006, u vrijeme pontifikata Benedikta XVI, poslije 88 godina Crna Gora obnovila nezavisnost, obnovljeni su i diplomatski odnosi sa Svetom Stolicom, a 2011. je potpisan i Temeljni ugovor između dvije države.

**Ključne riječi:** Crna Gora, Sveta Stolica, Prvi svjetski rat, Nikola I Petrović, papa Benedikt XV, Mirovna konferencija u Versaillesu.

## Uvod

Geografska pozicija je bitno odredila povijest, kulturu, etničku i vjersku strukturu Crne Gore. Izložena od početka povijesti utjecajima Istoka i Zapada, čestim invazijama, napadima i osvajanjima od raznih naroda i država, imala je dinamičnu i često dramatičnu povijest, mijenjajući više puta etničku, vjersku i kulturnu matricu, politički i društveni sistem, ime i granice, što je ostavilo duboke tragove na mentalitet, kulturu i običaje sa značajnim po-

litičkim posljedicama.<sup>1</sup> Iako najmanja balkanska i jadranska država (13.812 km površine sa 620.029 stanovnika), Crna Gora posjeduje danas svu kompleksnost Mediterana i Balkana. Prema popisu iz 2011. stanovništvo čini 44,7% Crnogoraca, 29 % Srba, 8,6% Bošnjaka, 4,9% Albanaca, 3,3% etničkih Muslimana, 1% Roma i Hrvata 0,97%, od kojih su 72,2% pravoslavni, 19,11% muslimani 3,44% katolici. Za razliku od drugih okolnih država ne postoji identifikacija etničke i vjerske pripadnosti. Pravoslavni su sastavljeni od Crnogoraca i Srba, musli-

1 Sbutega 2006; Andrijašević i Rastoder 2006.; Roberts 2007; Banašević 1967-1975.



mani od Bošnjaka, Albanaca i etničkih Muslimana, a katolici od Albanaca, Crnogoraca i Hrvata. U Crnoj Gori postoje Srpska i Crnogorska pravoslavna crkva, između kojih postoji veliki antagonizam i rivalitet, što ima značajne političke posljedice.

Iako je bila više puta dekristijanizirana pa ponovo kristijanizirana, izložena jakoj ateističkoj propagandi za vrijeme komunističkog režima, osjećaj svetog je ostao duboko ukorijenjen i poslije sloma komunizma stanovništvo se vratilo vjeri predaka.

Granica koja je 395. g. podijelila teritorij današnje Crne Gore na dva dijela, između Zapadnog i Istočnog Rimskog Carstva, bitno je obilježila dalju političku, kulturnu i vjersku povijest; ona je od tada kao Janus sa dva lica, jednim koje gleda prema Zapadu, a drugim prema Istoku.

Stanovnici Crne Gore su u toku proteklih tisuću godina čak pet puta stvorili nezavisnu državu; prvi put Duklju sa dinastijom Vojislavljevića u XI st., Zetu Balšića u XIV st., Crnu Goru Crnojevića u XV stoljeću, državu Petrovića u XVIII st., zvanično priznatu u XIX st., i najzad sadašnju Crnu Goru 2006. Boka Kotorska je od 1360. do 1918. bila politički odvojena od Crne Gore i u tom periodu bila integralni dio zapadno europske civilizacije, koji nikada nije bio osvojen od Osmanskog Carstva.

Sve spomenute crnogorske države su imale intenzivne odnose sa Svetom Stolicom.

### Stoljetni odnosi Crne Gore sa Svetom Stolicom

Teritorij današnje Crne Gore, koji je bio dio rimske imperije od II stoljeća pr. Kr., došao je u kontakt sa kršćanstvom u I st. a poslije Milanskog edikta 313. kršćanstvo se širi intenzivno i u IV i V st. su

osnovane prve biskupije. U kasnoj antici i ranom srednjem vijeku Crkva na ovom teritoriju bila je uglavnom pod jurisdikcijom Rima, iako je on politički pripadao Bizantu. Ta situacija je s vremenom postala izvor problema, koji će postajati sve veći sa rastom napetosti između Rima i Carigrada.

Dolazak Slovena u VI i VII st. je radikalno promijenio vjersku i etničku strukturu. Iz gradova na obali, sjedišta biskupija, počeo je proces kristijanizacije i akulturacije Slovena. U tome su bitnu ulogu imali benediktinci, koji su osnovali na obali i oko Skadarskog jezera brojne opatije i samostane.<sup>2</sup> Prva crnogorska država, Duklja, osnovana 1042. bila je katolička sa zapadnom kulturom. Knez Mihailo Vojislavljević 1077. pisao je papi Grguru VII tražeći priznanje kraljevske krune i papa je pozitivno odgovorio sljedeće godine;<sup>3</sup> katolička biskupija Bar je 1089. podignuta na nivo nadbiskupije i mitropolije.<sup>4</sup> To je zapravo bio početak diplomatskih odnosa dvije države.

Duklja, oslabljena unutrašnjim sukobima, je krajem XII st. osvojena od Srbije (Raške) Nemanjića. U toku srpske vladavine u Duklji počinje uvođenje pravoslavlja i 1220. je osnovana prva pravoslavna biskupija. No, Zeta (kako se tada naziva Duklja) je ostala većinski katolička, sa šest katoličkih biskupija- Risan, Kotor, Budva, Bar, Ulcinj i Svač.<sup>5</sup> I srpski vladari su održavali intenzivne odnose sa Rimom, zalagali se za Barsku nadbiskupiju i pregovarali o ujedinjenju sa Katoličkom crkvom.<sup>6</sup>

Nakon raspada srpske srednjovjekovne države Zeta obnavlja nezavisnost 1360. pod dinastijom Balšića, koja sa pravoslavlja prelazi na katolicizam.<sup>7</sup> Kotor sa okolinom ostaje van granica Zete, bira nezavisnost pod pokroviteljstvom ugarsko-hrvatskog kralja, zatim bosanskog kralja, a 1391. postaje

2 Ostojić 1963-1965; Mitrović 2015.

3 Farlati 1800, 57; Marković 1902, 52.

4 Nikčević 2001, 68-69; Kher 1900, 148.

5 Za izvorno gradivo o tim biskupijama usp. Farlati 1751-1817; Nikčević 2001-2008.

6 Ćorović 2009; Stanojević 1912.

7 Šekularac 2011; Gelcich 1899.

nezavisna komuna.<sup>8</sup> Pošto zadnji Balšić, koji nije imao nasljednika, ostavlja Zetu ujaku, srpskom despotu Stefanu Lazareviću, u Zeti se ponovo formira nezavisna država pod pravoslavnom dinastijom Crnojevića; u toku XV stoljeća država počinje da se naziva Crna Gora. I u ovom periodu odnosi sa Svetom Stolicom su bili intenzivni.

Početak XV stoljeća Kotor, ugrožen čestim napadima oblasnih gospodara iz zaleđa i Dubrovnika te nezadrživim prodorom Turaka na Balkan, traži pokroviteljstvo Mletačke Republike, koja to 1420. prihvata.<sup>9</sup> Primjer Kotora slijede Budva, Bar, Ulcinj i pleme Paštrovići. U XV st. je na obali Skadarskog jezera osnovana unijatska biskupija, koja se ugasila početkom XVI st.<sup>10</sup> Turci 1482. osvajaju jedan dio Boke (Risan i Herceg Novi), a Crnu Goru 1496 godine. Boka je imala veliki strateški značaj za Veneciju i za kršćansku Europu. Turci su više puta bezuspješno pokušali da osvoje Kotor.<sup>11</sup> Biskupije na obali su bile granične katoličke biskupije prema pravoslavnom i islamskom prostoru.<sup>12</sup> Turci su 1571. osvojili Bar i Ulcinj i Kotor je sa svojim područjem bio okružen turskim teritorijem. Sveta Stolica je imala veliki značaj za ovo područje; pored brige o katolicima na turskom teritoriju, pape su formirale Svete lige, saveze europskih kršćanskih država u cilju zaustavljanja turskog napredovanja prema Europi i pokušaja oslobođenja Balkana, a područje rata su bili Balkan i Mediteran, dakle i Boka i Crna Gora. Sveta Stolica se trudila da prevaziđe raskol iz 1054. i kreira uniju sa pravoslavnim crkvama na Balkanu radi stvaranja zajedničkog fronta protiv Turaka. Misionarke aktivnosti u tom cilju su postale posebno intenzivne poslije osnivanja Svete Kongregacije za širenje vjere 1622. I pored

velikih napora nijesu postignuti značajni rezultati sa Srpskom i Grčkom pravoslavnom crkvom, ali je cetinjski mitropolit -vladika Visarion 1640. prihvatio uniju.<sup>13</sup> U savezništvu sa Mletačkom Republikom crnogorska plemena u zaleđu Boke počinju u XVII st. borbu za oslobođenje od Turaka. Mletačka Republika i flota Svete lige, zajedno sa Bokeljima i uz pomoć odreda Crnogoraca, oslobađaju 1687. Herceg Novi i okolinu i šire mletački teritorij Boke.<sup>14</sup> Tada je bitno promijenjena vjerska struktura Boke, sa znatnim povećanjem pravoslavnog stanovništva.

Kotorska biskupija je bila centar misionarske djelatnosti usmjerene na pravoslavne u Boki i Crnoj Gori, ali i na ostatak Balkana. Unija sa cetinjskom mitropolijom nije dugo trajala. Poslije 1718. oslabljena Mletačka Republika nije više vodila ratove protiv sultanovog carstva, a na balkanskoj sceni se pojavljuje Rusija Petra Velikog, slovenska i pravoslavna sila koja pokazuje interes za Crnu Goru. U toku XVIII st. dio Crne Gore pod vodstvom vladika uspijeva da postigne faktičnu nezavisnost od Osmanskog Carstva, uz pomoć Rusije, a povremeno i Austrije.<sup>15</sup>

Poslije propasti Mletačke republike 1797. i Napoleоновih ratova područje Boke prelazi pod vlast Austrije, koja postaje granična sa Crnom Gorom. Crna Gora 1852. postaje kneževina, a poslije rata 1876-78 na Berlinskom kongresu je priznata njena nezavisnost i njena teritorija je proširena. Tako se u Crnoj Gori našla i Barska nadbiskupija i postojao je interes da se regulira status katolika i odnosi sa Svetom Stolicom

Berlinski kongres nije riješio probleme i kontradikcije Balkana, na kome su se križali interesi balkanskih država i naroda i oni velikih sila, a mala

8 Butorac 1999.

9 Dabinović 1934.

10 Ćirković 2000.

11 Milošević 2008.

12 Blehova-Čelebić 2006; Sforza 1975.

13 Radonić 1950; Jačov 1986; Jačov 1997.

14 Vrandečić i Mendušić 2009-2011; Butorac 2000.

15 Stanojević 1962.

Crna Gora je dobila veliki značaj u ovoj geostrateškoj igri. U tom kontekstu i odnosi Crne Gore sa Svetom Stolicom su postali značajni.

### Odnosi uoči Prvog svjetskog rata

U ovom periodu je Austro-ugarska pretvorila Boku u važnu vojno-pomorsku bazu.

Sve nove balkanske države, uključujući i Crnu Goru, planirale su proširiti granice, a i narodi koji još nijesu bili stvorili nezavisne države imali su megalomanske ideje, a postojale su ideje stvaranja dunavske federacije i države Južnih Slovena. Razni projekti su bili podržavani ili otežavani od europskih sila Rusije, Austrougarske, Francuske, Velike Britanije kao i od novih država Italije i Njemačke, koje su imale strateške interese na ovom prostoru. Osmanско Carstvo je bilo "veliki bolesnik Europe", ali je i poslije 1878. imalo značajni teritorij na Balkanu.

Sveta Stolica je poslije osvajanja Rima od strane Italije i gubitka Papske države imala nedefinirani status i konfliktne odnose s Italijom. Usprkos tome je imala veliki vjerski, kulturni i diplomatski utjecaj.

Crna Gora je uspostavila diplomatske odnose sa susjednim i europskim državama, sa SAD i Turskom.<sup>16</sup> Brakovi kćeri Nikole I Petrovića sa članovima europskih dinastija (Romanov, Savoia, Battemberg, Karađorđević) imali su veliki značaj za malu državu.<sup>17</sup>

Posebno je bio važan brak princeze Jelene Petrović za Vittoria Emanuela di Savoia, od 1900. kralja Italije. Nikola se služio kćerima Milicom i Stanom, velikim vojvotkinjama Rusije, i Jelenom, kraljicom Italije, za diplomatske i političke ciljeve. Rusija je bila najvažniji saveznik i davala financijsku, političku i vojnu pomoć, a i Italija je imala ekonomski,

kulturni i politički značaj. Bila je u toku dinamična transformacija i modernizacija države i Crna Gora i njen vladar su imali veliki prestiž. "Usprkos malim dimenzijama i siromaštvu, Crna Gora je nastavila da ima važnu ulogu u međunarodnim odnosima."<sup>18</sup> Proširenjem teritorija promijenila se i etnička i vjerska struktura stanovnika. Prema nepreciznim procjenama Crna Gora je poslije Berlinskog kongresa imala oko 170.000 stanovnika od kojih oko 12.000 muslimana i 5.000 katolika.<sup>19</sup> Član 27 Berlinskog kongresa je obavezivao nove države da poštuju vjersku slobodu.

Crnogorski vladari dinastije Petrović su uživali znatno veći ugled od srpskih vladara i Nikola je imao ambiciju da bude vladar koji će ujediniti Južne Slovene, odnosno da Crna Gora bude njihov Pijemont. To je dovelo do rivaliteta sa Srbijom, koja je imala iste pretenzije. Zato je Nikola razvijao u Crnoj Gori srpski nacionalni identitet. Kako su u državi i na teritoriji koja je još bila pod turskom vlašću živjeli i katolici, Nikola je imao interes da regulira položaj Katoličke crkve u državi, pogotovo što je kao zaštitnik katolika figurirala Austrougarska. Zato je pokrenuta inicijativa za potpisivanje jednog ugovora sa Svetom Stolicom, što je naišlo na podršku Josipa Juraja Strossmayera, koji je bio apostolski vikar u Srbiji. Strossmayer je promovirao jugoslovenstvo kao pokret za dijalog i saradnju južnoslovenskih naroda sa perspektivom političkog ujedinjenja<sup>20</sup>. To je trebalo da pomogne u približavanju pravoslavlja i katolicizma.

I Sveta Stolica je imala interes za Crnu Goru. Papa Lav XIII je pokrenuo inicijativu otvaranja Crkve prema cijelom svijetu i pridavao je posebnu pažnju slovenskim narodima i dijalogu sa pravoslavljem.<sup>21</sup> "Pod utjecajem Strossmayera sa enciklikom

16 Raspopović 2009.

17 Jovićević 1990.

18 Jelavich 1997, 35.

19 Andrijašević 2008, 99-100.

20 Smičiklas 1906; Šišić 1922.

21 Tolomeo 1996.

‘Grande munus’ (1880) proklamirao je Ćirila i Metodija svecima Katoličke crkve. Obraćajući se istočnim crkvama i slovenskim zajednicama (Praelara gratulationis, Christi nomen, 1884) stimulirao je saradnju i poboljšanje odnosa<sup>22</sup>. U tom kontekstu ugovor sa malom balkanskom kneževinom je dobio veliki značaj.

Pregovori započeti 1878. su trajali do 1886. i izazvali su opoziciju Rusije, Austrougarske i Srbije. Najzad, 18. kolovoza 1886. Konvencija (često nazivana Konkordat) između pape Leona XIII i knjaza Nikole I, sa 14 članova, je potpisana, a izmjena ratifikacije je obavljena 7. listopada 1886. u Vatikanškoj palači, na obostrano zadovoljstvo.<sup>23</sup> Radilo se o razumnom kompromisu poslije dugih i složenih pregovora, ali je upravo to činilo solidnom, jer je „finalni tekst sazio s vremenom i poštivao interese ugovornih strana.“<sup>24</sup> Konvencija je bila značajna i kao model za pregovore sa drugim pravoslavnim državama (Srbija 1914, Rumunjska 1927. i Jugoslavija 1935). „Ova funkcija je prestala tek sa Drugim svjetskim ratom, kada je dolazak komunističkih režima učinio nemogućom hipotezu ugovora Katoličke crkve i država Istočne Europe.“<sup>25</sup>

Za barskog nadbiskupa je imenovan Hrvat Šimun Milinović.<sup>26</sup> Na zahtjev knjaza Nikole i nadbiskupa Milinovića Sveta Stolica je jednim kodicom dozvolila upotrebu staroslovenskog jezika u Katoličkoj crkvi u Crnoj Gori, unatoč protivljenju Austrougarske<sup>27</sup>. I pored nekih problema, posebno onih oko imena Zavoda svetog Jeronima u Rimu,<sup>28</sup> Konvencija je funkcionirala do kraja crnogorske države.

Situacija na Balkanu se progresivno zaoštravala početkom XX st. I pored modernizacije u Crnoj Gori je rasla opozicija knjazu Nikoli i veliki

problem su bili napeti odnosi sa Srbijom. Najvažniji partner Rusije na Balkanu je bila Crna Gora. No, situacija u Srbiji je promijenjena 1903, kada su članovi tajne organizacije “Crna ruka”, vezane za ruske službe, ubili kralja Aleksandra Obrenovića, kraljicu i njihove saradnike i ustoličili Petra Karađorđevića. Novi kralj i predsjednik vlade Nikola Pašić napustili su raniju vanjskopolitičku vezanost za Austrougarsku i okrenuli se Rusiji. Srbija je postala najvažniji partner Rusije na Balkanu, koja je insistirala na ujedinjenju Crne Gore sa Srbijom pod krunom srpskog kralja. Poslije 1905. Crna Gora se podijelila politički na dvije partije; jedna je tražila bezuvjetno ujedinjenje sa Srbijom, a druga je podržavala Nikolu. Srpske službe sa crnogorskim saradnicima su dva puta organizirale zavjere protiv Nikole, koje nijesu uspjele.

Revolucija Mladih Turaka i austrougarska aneksija Bosne i Hercegovine 1908. izazvale su velike tenzije na Balkanu i približile Crnu Goru Srbiji. U isto vrijeme izbila je pobuna Albanaca protiv osmanske vlasti, koju je Nikola podržao.

Da bi stabilizirao vlast i ojačao ugled, Nikola se 1910. proglasio kraljem. Italijanski napad na Libiju 1911. i albanska pobuna su ohrabрили balkanske države Srbiju, Crnu Goru, Grčku i Bugarsku da stvore Balkanski savez, uz podršku Rusije, sa ciljem osvajanja teritorija na Balkanu još pod osmanskom vlašću. Crna Gora je prva objavila rat 8. listopada 1912. i sljedećeg dana počela ratne operacije. Plan je bio osvajanje Sandžaka, dijela Kosova i Skadra. Crna Gora, kao i ostali saveznici, ostvarila je velike vojne uspjehe, ali nije uspijevala da osvoji Skadar. Albanci, alarmirani izgledom da budu podijeljeni između više država su proglasili samostalnu drža-

22 Banac 2013.

23 MacSwinnay 1902; Burzanović i Batrićević 2020.

24 Caccamo 2006, 80.

25 Caccamo 2006, 80.

26 Jovović 2012.

27 Dragičević 1940.

28 Kovačić 2001.

vu 28. studenog 1912, uz podršku Katoličke crkve, ali su bili izloženi invaziji srpske i crnogorske vojske.<sup>29</sup> Albanski i crnogorski katolički kler i vjernici našli su se na različitim stranama: dok su se katolici u Albaniji suprostavljali crnogorskom osvajanju, barski nadbiskup Nikola Dobrečić je podržavao osvajačke planove kralja Nikole.<sup>30</sup> Na Konferenciji u Londonu Osmansko Carstvo je izgubilo praktično cijeli balkanski teritorij. Formirana je država Albanija pa Crna Gora nije dobila Skadar, koji je bila u međuvremenu osvojila. Uskoro je je došlo do sukoba saveznika oko podjele Makedonije i izbio je Drugi balkanski rat kad je Bugarska napala Srbiju. Bugarska je bila poražena od Srbije i njenih saveznika, Crne Gore, Grčke, Rumunjske i Osmanskog Carstva, i 13. kolovoza 1913. je sklopljen mir u Bukureštu. Crna Gora je znatno proširila teritoriju prema Sandžaku, Kosovu i Metohiji te povećala broj stanovnika.

No, regionalne i europske tenzije su opasno povećane i Balkan je postao europska barutana koja će eksplodirati sljedeće godine. Balkanolog M. Glenny primjećuje da zapravo "barutana nije bio Balkan već Europa."<sup>31</sup>

### Početak rata

Crnogorska vlada je osudila atentat u Sarajevu od 28. juna 1914. Beč je poduzeo diplomatsku inicijativu da osigura neutralnost Crne Gore u slučaju rata nudeći joj i teritorijalno proširenje.<sup>32</sup> Austrougarska je objavila rat Srbiji 28. jula i ubrzo su sve europske sile ušli u rat. Predviđajući ogromnu tragediju Sveta Stolica je uložila velike diplomatske napore da ga spriječi, a zatim zaustavi. Papa

Benedikt XV je oštro osudio rat opisujući ga kao „monstruozni spektakl“, „užasno krvoproliće“, „samoubojstvo civilne Europe“ i „beskorisni masakr.“ Sveta Stolica se nije svrstala ni na jednu stranu, jer se radilo o sukobu koji su sve velike sile željele zbog imperijalističkih interesa, ali i zato što su se katolici nalazili na svim zaraćenim stranama.<sup>33</sup> Problem je bio i neriješeno međunarodno pitanje statusa Svete Stolice i odnosa s Italijom, tzv. Rimsko pitanje.<sup>34</sup> Papine inicijative za uspostavljanje mira nijesu dale rezultate, pored ostalog i zato što su se katolički kler i vjernici stavili na stranu pojedinih država u ratu. „U aprilu i maju 1915, naprimjer, pokušao je da posreduje između Austrougarske i Italije da spriječi da ova druga objavi rat prvoj; između kraja 1916. i početka 1917. se trudio da posreduje između nekih sila Antante i novog austrijskog cara Karla I, a u proljeće 1917. se obratio predsjedniku Sjedinjenih Država Woodrow Wilsonu pokušavajući da spriječi ulazak u rat Amerike.“<sup>35</sup> Bez uspjeha.

Crna Gora je u početku bila oprezna, ali je preovladala solidarnost sa Srbijom i 6. avgusta 1914. je objavila rat Austrougarskoj, a da nije bila napadnuta i da je sa Srbijom sklopila povoljan ugovor o savezništvu. Italija je maju 1915. ušla u rat na strani Antante, pošto su joj ugovorom u Londonu obećana teritorijalna proširenja na račun Austrougarske, uključujući Trst, Istru i Dalmaciju. Iako su Crna Gora i Italija postale saveznice, nije bilo značajne italijanske pomoći crnogorskim ratnim naporima.<sup>36</sup>

Katolički kler na čelu sa nadbiskupom Bara Nikolom Dobrečićem, iako nije bio oduševljen ratom, lojalno je podržavao kralja Nikolu i vladu. Katolički biskup Kotora Frano Uccellini Tice, kler i vjernici u Boki, koji su gajili jugoslovenske ideje, bili su posebno nezadovoljni ratom.

29 Hall 2000.

30 Jovović 2004; Rastoder i Rastoder 1990.

31 Glenny 1999, 243.

32 Treadway 1983.

33 Morozzo della Rocca 2015, 31-44; Christophe 2016.

34 Engel-Janosi 1954, 343-356.

35 Pollard 2014, 169.

36 Živojinović 1998.

## Crna Gora u ratu do austrougarske okupacije 1916.

Crnogorska vojska, iako znatno slabija od austrougarske, se hrabro borila zajedno sa srpskom. U tom periodu nije bilo većih ratnih operacija na teritoriju Boke i Crne Gore; crnogorska vojska je čak osvojila Budvu, a francuska i crnogorska artiljerija su bombardirale Boku sa Lovćena, ali je artiljerija austrougarske flote to brzo onemogućila. U Južnom Jadranu je bilo više sukoba austrougarske flote iz Boke s udruženih snagama flote Antante.<sup>37</sup> Crnogorska vojska je bila stavljena pod komandu srpskog oficira i njena strategija i taktika su bile podređene srpskim interesima. Jaka ofanziva austrougarske vojske početkom januara 1916. prema Lovćenu je uspjela da brzo savlada otpor neuporedivo manjih snaga crnogorske vojske, jer je, usprkos protesta kralja Nikole, najveći dio vojske bio na frontu prema Bosni i u Sandžaku kao pojačanje srpskim snagama.<sup>38</sup> Zadnji herojski akt crnogorske vojske je bio da brani povlačenje srpske vojske preko Albanije; u bitci kod Mojkovca crnogorska vojska je uz velike žrtve izvojevala Pirovu pobjedu. Usprkos tome, srpska vlada i saveznici nijesu omogućili povlačenje crnogorske vojske preko Albanije, već je ona ostavljena, što je bio strateški cilj srpske vlade, kako bi se oslabila poslijeratna pozicija kralja Nikole i Crne Gore.

Barski nadbiskup i kler su bili vjerni kralju i Crnoj Gori i podržavali ratne i političke ciljeve vlade.<sup>39</sup>

Podanici Austrougarske u Boki, pravoslavni i katolici, su velikom većinom bili protiv rata i gajili simpatije prema Srbiji i Crnoj Gori. No, kao i u drugim djelovima carstva, većina mobiliziranih se lojalno borila na raznim frontovima. Katolički kler u Boki, uglavnom Hrvati, je gajio jugoslovenske ideje, bio protiv rata i postajao sve više neraspolo-

žen prema Austrougarskoj. Katolička crkva u Boki je od vlasti bila viđena kao institucija u koju se nije smjelo imati povjerenja, a biskupu Uccelliniju je bila ograničena sloboda kretanja.<sup>40</sup> Mario Attems, namjesnik Dalmacije, u izvještaju od 2. jula 1915. piše da je katolički kler u Boki previše tolerantan prema Istočnoj crkvi i njenom kleru, koji je sa svoje strane neprijateljski raspoložen prema državi i da su predstavnici Katoličke crkve doprinijeli očuvanju i čak jačanju srpskog elementa u Boki.<sup>41</sup> Takav odnos vlasti je ogorčio biskupa Uccellinija, koji se 1916. bio povukao iz Kotora na otok Gospe od Milosti u Boki, gdje je ostao do kraja rata.

Boka je bila najvažnija vojno-pomorska baza na jugu, gdje su bile koncentrirane značajne snage flote, podmornice, hidroplani i veliki broj vojnika koji su učestvovali u operacijama u Bosni i Hercegovini i Crnoj Gori. Poslije uspješne austrougarske ofanzive, zauzimanja Lovćena i Cetinja početkom januara 1916, kralj Nikola, veći dio njegove obitelji, predsjednik vlade i dio ministara su 19. januara napustili zemlju, a 25. januara general Janko Vukotić je potpisao predaju bez kraljevog odobrenja. Austrougarska vojska je okupirala Crnu Goru i uspostavila represivni režim, dok su Crnogorci odmah organizirali pokret otpora- komite.

### Period 1916 -1918

Kralj s obitelji i članovi vlade su stigli u Rim, gdje su primljeni hladno, pa su se zatim preselili u Francusku. Počela je odmah agresivna politička i propagandna kampanja protiv kralja Nikole i njegove vlade od srpske vlade u izbjeglištvu. Srpska vlada je denuncirala kod saveznika kralja Nikolu optužujući ga za izdaju, sa ciljem da saveznici, ali i članovi crnogorske vlade i podanici, prihvate

37 Sbutega 2018, 345-348.

38 Caccamo 2008.

39 Jovović 2005, 292.

40 Folić 2001, 15.

41 Beroš 1964, 569.

bezuslovno ujedinjenje sa Srbijom i detroniziranje Nikole i njegovih nasljednika. Plan sprkog kralja regenta Aleksandra i vlade je bio da uz pomoć saveznika, posebno Rusije, iskoriste rat za ostvarenje plana Velike Srbije, koja je trebala da pored Crne Gore obuhvati Vojvodinu, Bosnu i Hercegovinu, veliki dio Hrvatske, Dalmaciju i dio Albanije.

Situacija je promijenjena 1917. poslije revolucije u Rusiji i ulaska u rat Sjedinjenih Država. U Londonu je formiran Jugoslovenski odbor, koji su činili predstavnici Južnih Slovena sa teritorije Austrougarske, većinom Hrvati, od kojih su mnogi bili masoni. Odbor se trudio da pridobije saveznike za stvaranje Jugoslavije. Srpska vlada je odlučila da prihvati projekat Jugoslavije i 1917. je donesena Krfska deklaracija potpisana od regenta Aleksandra Kardorđevića, srpske vlade i Jugoslovenskog odbora, bez učešća predstavnika vlasti Crne Gore, koja je predviđala stvaranje Kraljevine Srba, Hrvata i Slovenaca kojom bi vladala srpska dinastija. Srpska vlada i regent su smatrali Jugoslaviju proširenim projektom Velike Srbije.<sup>42</sup>

Sveta Stolica je bila zadovoljna promjenama nastalim Februarskom revolucijom u Rusiji, krajem carske Rusije koja je bila antikatolička i panslavistička sa velikim utjecajem na Balkanu, a kojoj je prema tajnom dogovoru sa Velikom Britanijom i Francuskom trebalo da pripadnu Carigrad, Bosfor i Dardaneli. Sveta Stolica se nadala da će republikanska Rusija biti otvorenija za dijalog sa Katoličkom crkvom. Ali ubrzo poslije Oktobarske revolucije Sveta Stolica je bila alarmirana agresivnim boljševističkim antikršćanstvom i ateizmom. U isto vrijeme papska diplomacija se trudila da ubijedi novog cara Karla Habsburškog da prihvati separatni mir kako bi izbjegao raspad carstva, ali u tome nije imala uspjeha. Zato nije podržala hrvatski kler, koji je velikim dijelom podržavao stvaranje države Južnih Slovena, jer bi to

značilo raspad Austrougarskog Carstva, "zadnje velike katoličke sile u Europi i bedema prema pravoslavnoj Rusiji."<sup>43</sup> U isto vrijeme članovi Antante su odlučili pod utjecajem masonskih krugova da rasparčaju Austrougarsku i u tom kontekstu podrže stvaranje jedne južnoslovenske države, umjesto više malih državica. Nova država je trebalo da služi i kao dio zaštitnog pojasa protiv opasnosti od ruskog boljševizma, sastavljenog od više država Srednje, Istočne i Jugoistočne Evrope. Nova država je trebala i da zaustavi ekspanzionističke ciljeve Italije na Balkanu.<sup>44</sup>

Diplomatski odnosi između Svete Stolice i Crne Gore odnosno kralja Nikole i njegove vlade u izbjeglištvu su nastavljeni tokom rata, iako nijesu bili intenzivni i papska diplomacija je bila oprezna.

Benedikt XV i Sveta Stolica su se trudili da pruže pomoć stanovništvu država ugroženih ratom uz ogromne financijske napore. Među državama koje su primile tu pomoć bila je i Crna Gora. Interesantno je da ta pomoć praktično nije zabilježena u crnogorskoj historiografiji i nije prisutna u kolektivnoj memoriji.

Nadbiskup Bara i katolički kler u okupiranoj Crnoj Gori bili su u teškoj situaciji. Nadbiskup Dobrečić je imao problema s okupacionim vlastima koje su se miješale u unutrašnje poslove nadbiskupije i čak su nametnili kao župnike isusovce. Vlasti su se trudile da izazovu polarizaciju stanovništva po vjerskoj osnovi, ali to nije uspjelo zahvaljujući zalaganju mons. Dobrečića. Zajedno sa klerom on se trudio, koliko je bilo moguće, da pruži humanitaranu pomoć ugroženom stanovništvu, da oslobodi osobe iz zarobljeništva i da poboljša uvjete života osoba u zarobljeničkim logorima, bez obzira na etničku i vjerku pripadnost.<sup>45</sup>

U toku 1917. nadbiskup i kler Barske nadbiskupije su promijenili odnos prema dinastiji Petrović i počeli da podržavaju ujedinjenje Crne Gore sa Srbi-

42 Čubrilović 1958, 451.

43 Mrkonjić 1999, 370.

44 Caccamo 2000.

45 Folić 2001, 18-19.



jom pod dinastijom Karđorđevića u cilju stvaranja jugoslovenske države. To je iritiralo kralja Nikolu i njegovu vladu u izbjeglištvu koji su protestirali kod Svete Stolice. Međutim, bilo je katoličkih svećenika u Crnoj Gori, poput Jakova Lukšića, župnika Ulcinja, koji je ostao vjeran kralju Nikoli i suprostavljao se ujedinjenju sa Srbijom; poslije dolaska srpske vojske 1918. on je zbog toga bio uhapšen.

Početak 1918. nezadovoljstvo Slovena širom Carstva je raslo. Mnogi slovenski vojnici su dezertirali, neki su se pridružili zapadnim saveznicima, a neki srpskoj vojsci. Na brodovima austrougarske ratne mornarice u Boki je 1. februara 1918. izbila masovna pobuna Pobunjenici, uglavnom Sloveni, Hrvati, Česi, Slovaci-, su zauzeli većinu brodova. Kako vođstvo pobunjenika nije moglo da se dogovori o daljoj akciji, kada je velika eskadra ratnih brodova iz Pule blokirala ulaz u zaliv, poslije tri dana pobunjenici su se predali; stotine mornara je bilo uhapšeno, a četvorica vođa koje je ratni sud osudio na smrt su strijeljani u Kotoru 11. februara.<sup>46</sup>

U jesen 1918, dok je saveznička vojska, sastavljena od britanskih, francuskih, grčkih, italijanskih i srpskih vojnika, napredovala iz Grčke, a okupacijska vojska se povlačila, članovi crnogorskog pokreta otpora, komiti, su oslobodili Crnu Goru. Usprkos tome, srpske trupe su okupirale Crnu Goru dok je u Boki uspostavljena saveznička komanda, u kojoj su bili Italijani i Amerikanci, pod vrhovnom komandom francuskog generala. U međuvremenu je kralju Nikoli i njegovoj vladi bio onemogućen povratak u Crnu Goru.<sup>47</sup> Srpska vojska sa svojim pristalicama u Crnoj Gori je u Podgorici organizirala Veliku narodnu skupštinu, sastavljenu prije svega od onih koji su podržavali bezuvjetno ujedinjenje sa Srbijom, izabranih bez poštovanja demokratskih procedura. Među članovima Skupštine su bili i velikodostojnici Pravoslavne crkve i barski nadbiskup Dobrečić. Skupština je odlučila da ukine kraljevi-

nu, detronizira kralja Nikolu i njegove nasljednike, zabrani im povratak u zemlju i proglasi ujedinjenje sa Srbijom. Crna Gora je zatim ušla u Kraljevinu Srba, Hrvata i Slovenaca kao dio Srbije, a ne kao konstitutivna članica.

### Crnogorsko pitanje na Konferenciji u Versaillesu i Katolička crkva

Katolički biskupi su sa konferencije u Zagrebu 22-29. novembra 1918. pozdravili ujedinjenje i pozvali svećenike i vjernike da sarađuju s institucijama nove države i izrazili nadu u približavanje Katoličke i Pravoslavne crkve.<sup>48</sup> Oni su predlagali pravednu agrarnu reformu, a u memorandumu poslanom papi su tražili liturgijsku upotrebu staroslovenskog jezika, uspostavljanje diplomatskih odnosa Svete Stolice i nove države te početak pregovora o konkordatu.

Stvaranje Kraljevine SHS proglašeno je 1. decembra i bilo pozdravljeno od katoličkog klera Barske nadbiskupije i Kotorske biskupije. U kotorskoj katedrali svetog Tripuna, prepunoj vjernika i predstavnika nove vlasti, 15. decembra je organizirana svečana pontifikalna misa sa Te Deumom, a biskup Uccellini je pročitao pozdravno pismo upućeno regentu Aleksandru Karađorđeviću, a na kraju je otpjevana hrvatska himna Lijepa naša.<sup>49</sup>

Na teritoriji bivše Kraljevine Crne Gore raspoloženje je bilo drugačije; njeni stanovnici su bili podijeljeni na one koji su bili zadovoljni ujedinjenjem i one koji su smatrali da je ono izvršeno na nelegitiman način i koji su podržavali kralja Nikolu i vladu u izbjeglištvu. Kralj Nikola i njegova vlada su pokušavali intervenirati kod sila pobjednica. Crna Gora je bila saveznik Antante, njena vojska se hrabro borila izgubivši oko 40 % vojnika, pored velikih civilnih žrtava, i smatrali su da njena nezavisnost ne

46 Luković 1952; Stulli 1959; Magyar 2013.

47 Rakočević 1969, 429.

48 Mrkonjić 1999, 370; Tolomeo 2010, 210.

49 Folić 2001, 18-20.

može biti ukinuta odlukom jedne skupštine, koju su smatrali nelegitimnom. Na otvaranju Konferencije u Versaillesu stolica crnogorskog predstavnika je bila prazna, u očekivanju da se riješi status države.

Sveta Stolica nije učestvovala na Konferenciji u Versaillesu, jer je to, usprkos naporima vatikanske diplomacije, onemogućila Italija. I pored toga papa je pokušao da indirektno preko katoličkih krugova u državama učesnicama utiče na odluke Konferencije, sa vrlo malim uspjehom.<sup>50</sup>

Stvaranje Kraljevine SHS je imalo jaku podršku međunarodnih masonskih krugova, koji su podržavali i dokidanje crnogorske nezavisnosti.<sup>51</sup> Francuska i Velika Britanija, koje su imale odlučujuću ulogu na Konferenciji, takođe su snažno podržavale stvaranje nove Kraljevine i dokidanje Crne Gore. Italija je bila jedina od sila pobjednica koje je podržavala nezavisnost Crne Gore i protivila se stvaranju Kraljevine SHS, prije svega iz vlastitih interesa; stvaranjem nove države na Istočnom Jadranu izgubila bi teritorije u Dalmaciji koje su joj bile obećane Londonskim ugovorom. Međutim pozicija Italije u Versaillesu je bila previše slaba da bi mogla utjecati na tok događaja.

Mnogi stanovnici Crne Gore su bili izloženi nasilju srpske vojske i prosrpskih milicija; uz podršku Italije je organiziran oružani ustanak 6. januara 1919. Time je počeo građanski rat koji je trajao više godina i izazvao puno nasilja i žrtava, a Italija se uzdržala od značajnije vojne i političke pomoći ustanicima.<sup>52</sup>

Crnogorsko pitanje je postalo nezgodan međunarodni problem. Dok je francuski general Franchet d'Esperey informirao saveznike da je situacija u Crnoj Gori mirna i pod kontrolom, stigli su sasvim različiti izvještaji. Formirana je zajednička britan-

sko-američka komisija, koja je boravila u Crnoj Gori sa zadatkom da ispita situaciju, a koju su činili britanski diplomata grof John F.C. de Salis i američki pukovnik Sherman Miles.<sup>53</sup> De Salis je bio diplomatski predstavnik Velike Britanije u Crnoj Gori od 1910. do 1916, a zatim predstavnik pri Svetoj Stolici. On je opisao u izvještaju britanskom parlamentu da je situacija u zemlji dramatična, da je aneksija od strane Srbije nelegitimna i da je stanovništvo izloženo nasilju srpske vojske i prosrpskih milicija, iako nije pokazao simpatije za kralja Nikolu. Njegov izvještaj je izazvao žučne diskusije u britanskom parlamentu, ali nije objavljen.<sup>54</sup> Uslijedio je sličan izvještaj britanskog majora Harolda W.V. Temperleya. Miles je podnio odvojeni izvještaj u kome takođe govori o srpskom nasilju nad crnogorskim i albanskim stanovništvom, ali ocjenjuje da je kralj Nikola neprihvatljiv. On smatra da nije prihvatljiva ni nezavisna Crna Gora ni njena aneksija od strane Srbije, već preporučuje integraciju u jugoslovensku državu.<sup>55</sup>

Konačno, sile pobjednice su odlučile da ignoriraju crnogorsko pitanje i priznaju Kraljevinu SHS. Herbert John Gladstone je napisao da Crne Gora "ne bi bila lošije tretirana da se borila na strani Centralnih sila."<sup>56</sup> Italija je 1920. potpisala sa Kraljevinom SHS ugovor u Rapalu, kojim je dobila Trst, Istru, Zadar i neke otoke, a 1924. ugovorom u Rimu je dobila i Rijeku. Kralj Nikola je umro u Francuskoj 1921, sljedeće godine je umrla i kraljica Milena i ugasila se crnogorska vlada u izbjeglištvu. Sveta Stolica je priznala Kraljevinu SHS 6. novembra 1919, poslije potpisivanja traktata u Saint Germainu, i tako su prestali diplomataki odnosi sa Kraljevinom Crnom Gorom i važnost Konvencije iz 1886.

Papa Benedikt XV je u sedam tačaka formulirao osnovne principe na kojima bi trebao počivati novi

50 Rigano 2017, 104-139.

51 Rastoder 2004, 609-610; Vujović 1994, 224-225; Pruneti 2012.

52 Rastoder 1997.

53 Živojinović 1968, 367-424.

54 Sydenham 1920.

55 Treadway 1991.

56 Warren 1923, 59.

poslijeratni sustav,<sup>57</sup> koji su prethodili poznatim 14 tačaka koje je formulirao predsjednik SAD Woodrow Willson. Međutim, Konferencija u Versaillesu, pod dominantnim utjecajem Francuske i Velike Britanije, je to ignorirala i nametnula izuzetno teške uvjete poraženima, a i neke države pobjednice poput Italije su bile frustrirane, jer nijesu dobile ono što su tražile i što im je bilo obećano. Društvo naroda se pokazalo nesposobnim da rješava međunarodne probleme i spriječi konflikte, a posljedice rata i krize koje je uslijedila favorizirale su formiranje totalitarnih režima i tri decenije kasnije izbio je Drugi svjetski rat, koji je zapravo bio produžetak prethodnog.

Kao i poznati ekonomista J. M. Keynes<sup>58</sup> papa Benedikt XV je 1920. svojom enciklikom *Pacem Dei Munus Pulcherrimum* denuncirao slabost postojećeg mira. "Ako je skoro svugdje rat na neki način završen i potpisani su neki mirovni ugovori, ostaju međutim klice starih netrpeljivosti." Mir nema vrijedosti "ako se zajedno ne umire mržnje i neprijateljstva putem pomirenja koje ima za osnovu uzajamnu ljubav".<sup>59</sup> Još je papino pismo šefovima zaraćenih država od 1. avgusta 1917, u kome je opisao tekući rat kao "beskorisno krvoproliće", imalo "snagu proročanske intuicije onoga što će biti Evropa gurnuta u bratoubilački rat do posljednje kapi krvi; gubitak onoga što je moglo biti zajednički civilni i kulturni identitet Zapada. Povijesni kontekst je bio kakav je bio, sjene prošlosti, neriješeni problemi granica, međunarodne sigurnosti, nezaustavljivi nacionalni egoizmi u okviru jedne šire vizije čovječanstva i poštovanja manjina, neriješeni zahtjevi Francuske poslije katastrofe u ratu 1870, želja da se kazne Nijemci, kojima je dodata sjena Oktobarske revolucije, su utjecali na sve delegacije koje su formulirale Versailleske ugovore, pod sve više izgubljenim pogledom Woodrow Wilsona."<sup>60</sup>

Prvi svjetski rat i odluke Konferencije u Versaillesu su bili i ostali do danas duboka trauma u Crnoj Gori. Iako je ušla u rat iz solidarnosti sa Srbijom, podnijela velike žrtve, bila na strani pobjednika, izgubila je nezavisnost na nelegitiman način, anektirana od Srbije, u novoj državi nije bila jedna od konstituenata, autokefalna Crnogorska pravoslavna crkva je integrirana u Srpsku crkvu, slijedio je građanski rat i nasilje, što je sve produbilo unutrašnje podjele; kao posljedica toga u Crnoj Gori počinje formiranje posebne nacionalne svijesti, različite od srpske.<sup>61</sup>

Obnova nezavisnosti i diplomatskih odnosa sa Svetom Stolicom. Od Benedikta XV do Benedikta XVI.

Na referendumu od 21. maja 2006, na kome je glasalo 86.5% glasača, 55,5% je glasalo za nezavisnost Crne Gore, koja je prethodno bila u državnoj zajednici sa Srbijom. Međunarodni promatrači, njih oko 2400, su ocijenili referendum regularnim. Skupština Crne Gore je 3. juna proglasila nezavisnost, 12. juna je nova država priznata od Savjeta ministara Evropske unije, zatim od mnogih država, među kojima od SAD-a, Rusije, Kine, susjednih država, uključujući Srbiju, i svih država EU. Sveta Stolica je 19. juna priznala nezavisnu Crnu Goru, koja je 28. juna postala 192. članica OUN<sup>62</sup>. Zvona kotorske katedrale svetog Tripuna i brojnih drugih katoličkih crkva u Crnoj Gori su pozdravila obnovu državnosti Crne Gore.

Prije referenduma crnogorski državnici i ministri su bili u važnim posjetama Svetoj Stolici. Ministar vanjskih poslova Miodrag Vlahović je 13. decembra 2005. imao sastanak u Vatikanu sa tajnikom za odnose sa državama mons. Giovanni Lajolom. Predsjednik Crne Gore Filip Vujanović je primljen u audijenciju od pape Benedikta XVI 16. januara 2006, kada je imao i susret sa državnim tajnikom

57 Papa Benedetto XV 1917; Stehlin 1994, 75-85.

58 Keynes 1919.

59 Papa Benedetto XV. 1920.

60 De Rosa 2003, 38.

61 Andrijašević 2004.

62 Sbutega 2006, 509.

kardinalom Angelom Sodanom i tajnikom za odnose sa državama Lajolom. Ta posjeta je bila od velikog značaja za bilateralne odnose, ali i za međunarodnu afirmaciju Crne Gore uoči referenduma. Predsjednik Vujanović je zatim izjavio da papa i Vatikan razumiju želju građana Crne Gore da na referendumu odluče o svojoj budućnosti. Papa je tom prilikom izjavio da je pozicija Svete Stolice po pitanju nezavisnosti Crne Gore usklađena potpuno s onom Evropske unije i da će se priznati rezultati demokratskog referenduma.<sup>63</sup>

Predsjednik Skupštine Crne Gore Ranko Krivokapić je 16. februara 2006. bio u Vatikanu gdje ga je primio državni tajnik kardinal Sodana i tajnik za odnose sa državama mons Lajola.

Diplomatski odnosi Crne Gore i Svete Stolice su uspostavljeni 16. decembra 2006. i istoga dana je odobren agremen prvom crnogorskom ambasadoru Antunu Sbutegi, koji je predao vjerodajnice papi Benediktu XVI 22. januara 2007<sup>64</sup>. Prvi apostolski nuncije u Crnoj Gori, mons. Angelo Mottola je predao vjerodajnice predsjedniku Vujanoviću 13. jula 2007.

Sljedećih godina su bilateralni odnosi bili veoma intenzivni i plodonosni. Pored razmjene posjeta na visokom i najvišem nivou posebno je značajno da je 24. juna 2011. u Apostolskoj palači potpisan Temeljni ugovor između Crne Gore i Svete Stolice kojim se regulira položaj Katoličke crkve u državi. Ugovor su potpisali državni tajnik kardinal Tarcisio Bertone i predsjednik Vlade Crne Gore Igor Lukšić<sup>65</sup>. Radi se o prvom takvom ugovoru koji je Sveta

Stolica potpisala sa jednom suvremenom većinski pravoslavnom državom. "U odredbama Temelnog ugovora može se prepoznati dobra volja obiju ugovornih strana da se postigne ono najviše što se u realnim okolnostima moglo postići."<sup>66</sup>

Godinu dana kasnije, 21. juna 2012, predsjednik Crne Gore Filip Vujanović je primljen u audijenciju od pape Benedikta XVI i od državnog tajnika kardinala Bertonea, kada su razmijenjeni ratifikacioni instrumenti.<sup>67</sup>

Na taj način je Crna Gora 88 godina poslije gubitka nezavisnosti, koja je imala za posljedicu prekid odnosa sa Svetom Stolicom i prestanak važnosti Konvencije iz 1886. u vrijeme pontifikata Benedikta XV, uspjela da obnovi nezavisnost na miran i demokratski način, obnovi diplomatske odnose sa Svetom Stolicom i potpiše Temeljni ugovor za vrijeme pontifikata Benedikta XVI. Objašnjavajući izbor imena papa Benedikt XVI je izjavio. "Htio sam se zvati Benedikt XVI da se povežem idealno sa štovanim papom Benediktom XV, koji je vodio Crkvu u jednom teškom periodu zbog Prvog svjetskog konflikta. Bio je hrabar i autentični prorok mira i trudio se sa upornom hrabrošću prvo da izbjegne dramu rata, a zatim da ograniči njene opake posljedice. Želim slijediti njegove stope u mojoj službi uspostavljanja pomirenja i harmonije među ljudima i narodima, duboko uvjeren da je dobro mira prije svega dar Boga, dar nažalost krhak i dragocjen koji treba prizivati, štiti i graditi dan za danom uz doprinos svih."<sup>68</sup>

63 Pobjeda 17 .01.2006

64 L'Osservatore Romano, 22-23, 01. 2007.

65 L'Osservatore romano 25. 06. 2011

66 Jakulj 2013, 261.

67 L'Osservatore Romano 22. 06. 2012

68 Marchesi 2005, 488.

## Bibliografija

- Andrijašević, Živko. 2004. *Nacija s greškom*. Cetinje: Centralna narodna biblioteka Đurđe Crnojević.
- Andrijašević, Živko i Rastoder, Šerbo. 2006. *Istorija Crne Gore. Od najstarijih vremena do 2003*. Podgorica: Centar za iseljenike Crne Gore.
- Andrijašević, Živko. 2008. *Crnogorska crkva 1852-1918*. Nikšić: Filozofski fakultet.
- Banac, Ivo. 2013. *Hrvati i Crkva: Kratka povijest hrvatskog katoličanstva u modernosti*. Zagreb: Profil; Svijetlo riječi.
- Beroš, Josip. 1964. "Neke policijske mjere austrijskih vlasti u Boki Kotorskoj za vrijeme Prvog svjetskog rata." *Istorijski zapisi* 17, br. 3: 551-572.
- Blehova-Čelebić, Lenka. 2006. *Hrišćanstvo u Boki 1200-1500, Kotorski distrikt*. Podgorica: Pobjeda; Istorijski institut Crne Gore.
- Burzanović, Slavko i Batrićević, Boban, ur. 2020. *Monumenta Montenegrina Vaticana. Konkordat između Svete Stolice i Knjaževine Crne Gore iz 1886. godine / The Convention Between the Holy See and the Principality of Montenegro from 1886*. Cetinje: Ministarstvo kulture Crne Gore.
- Butorac, Pavao. 1999. *Kotor za samovlade, 1355-1420*. Perast: Biblioteka Gospa od Škrpjela.
- Butorac, Pavao. 2000. *Boka Kotorska u 17. i 18. stoljeću: politički pregled*. Perast: Biblioteka Gospa od Škrpjela.
- Caccamo, Francesco. 2000. *L'Italia e la nuova Europa: il confronto sull'Europa orientale alla conferenza di pace di Parigi (1919-1920)*. Milano: Luni.
- Caccamo, Francesco. 2006. "La politica orientale della Santa Sede e il concordato con il Montenegro del 1886." In *Ubi neque aerugo neque tinea demolitur. Studi offerti a Luigi Pellegrini per i suoi settant'anni*, a cura di Maria Grazia Del Fuoco, 55-83. Napoli: Liguori.
- Caccamo, Francesco. 2008. *Il Montenegro negli anni della Prima guerra mondiale*. Roma: Arcane.
- Christophe, Paul. 2016. *Benoit XV et la Grande Guerre*. Paris: Les Éditions du Cerf impr.
- Čubrilović, Vasa. 1958. *Istorija političke misli u Srbiji u XIX veka*. Beograd: Prosveta.
- Ćirković, Sima. 2000. "Archiepiscopus craynensis." *Istorijski zapisi* 73, br. 1-2: 47-54.
- Ćorović, Vladimir. 2009. *Istorija srpskog naroda*, knj. 1. Podgorica: Oktoih.
- Dabinović, Anton. 1934. *Kotor pod Mletačkom republikom 1420-1797*. Zagreb: Union.
- De Rosa, Gabriele. 2003. "La Conferenza di pace di Parigi." In *La conferenza di pace di Parigi fra ieri e domani (1919-1920)*, a cura di Antonio Scotta, 37-44. Soveria Mannelli: Rubbettino.
- Dragičević, Risto. 1940. "Ugovor Svete Stolice sa knjaževinom Crnom Gorom 1886." *Zapisi* 24.
- Engel-Janosi, Friedrich. 1954. "The Roman Question in the first years of Benedict XV." *The Catholic Historical Review* 40, br. 3: 269-285.
- Farlati, Daniele et al. 1751-1817. *Illyrici sacri*, knj. 1-7. Venezia: Apud Sebastianum Coleti.
- Folić, Zvezdan. 2001. *Vjerske zajednice u Crnoj Gori 1918 – 1953*. Podgorica: Istorijski institut Crne Gore.
- Gelcich, Giuseppe. 1899. *La Zedda e la Dinastia dei Balsidi*. Spalato: Tip. Soc. Spalatina G. Laghi
- Glenny, Misha. 1999. *The Balkans 1804-1999*. London: Granta.
- Hall, Richard. 2000. *The Balkan Wars 1912-1913, Prelude of the First World War*, London and New York: Routledge.
- Banašević, Nikola et al., ur. 1967-1975. *Istorija Crne Gore*. knj. 1-3. Titograd: Redakcija za istoriju Crne Gore.
- Jačov, Marko. 1986. *Spisi Kongregacije za propagandu vere u Rimu o Srbima, 1622-1644*. Beograd: Srpska akademija nauka i umetnosti.

- Jačov, Marko. 1997. *I Balcani tra Impero Ottomano e potenze europee (sec. XVI e XVII). Il ruolo della diplomazia pontificia*. Cosenza: Periferia.
- Jakulj, Ivan. 2013. "Ugovori Svete Stolice i Crne Gore: povijesno-pravni vid." *Crkva u svijetu* 48, br. 2: 236-261.
- Jelavich, Barbara. 1996. *History of the Balkans, XX century*. Cambridge; New York; Melbourne: Cambridge University Press.
- Jovović, Ivan. 2004. *Iz prošlosti dukljansko barske nadbiskupije*. Bar: Nadbiskupski ordinariat.
- Jovović, Ivan. 2005. "Povratak Barske nadbiskupije u crnogorski državni okvir." *Matica* 6, br. 21: 255-294.
- Jovović, Ivan. 2012. "Šimun Milinović nadbiskup barski (1886-1910)." *Matica* br. 49: 225-284.
- Jovičević, Milan. 1990. *Vjenčanja na crnogorskom dvoru*. Beograd: Kultura.
- Keynes, John, M. 1919. *The Economic Consequences of the Peace*. London: Macmillan & Co., Limited.
- Kehr, Paul. F. 1900. "Papsturkunden in Rom." *Nachrichten von der Gesellschaft der Wissenschaften zu Göttingen. Philologisch-Historische Klasse aus dem Jahre 1900*: 111-197.
- Kovačić, Slavko. 2001. "Mučni počeci sadašnjeg Papinskog Hrvatskog Zavoda Sv. Jeronima u Rimu od preustroja g. 1901. i neslužbenog otvaranja g. 1911. do naglog prekida djelovanja g. 1915." U *Papinski hrvatski zavod svetog Jeronima (1901.-2001.): zbornik u prigodi stoljetnice Papinskog hrvatskog zavoda sv. Jeronima*, uredio Jure Bogdan, 99-124. Rim: Papinski hrvatski zavod sv. Jeronima.
- L'Osservatore Romano, 22-23, 01. 2007.; 25. 06. 2011.; 22. 06. 2012.
- Luković, Niko. 1952. "Značaj mornarske pobune 1918. godine." *Godišnjak Pomorskog muzeja u Kotoru* 1: 7-12.
- Mac Swinney de Mashanaclass, Valentine Emmanuel Patrick. 1902. *Le Monténégro et la Saint Siège. La question de Saint-Jerome*. Roma: Imprimerie Cooperative Sociale.
- Magyar, Csaba. 2013. "Pobuna mornara u Boki Kotorskoj 1-3 februara 1918. godine." U *Dvanaest vjekova Bokeljske mornarice 809-2009.*, uredio Miloš Milošević, 131-136. Kotor: Code.
- Marchesi, Giovanni. 2005. "I primi atti di papa Benedetto XVI" *La Civiltà cattolica* 156, n. 3717-3720: 479-488.
- Marković, Ivan. 1092. *Dukljansko- barska metropolija*. Zagreb: A. Scholza.
- Milošević, Miloš. 2008. *Boka Kotorska , Bar i Ulcinj od XV do XVIII vijeka*. Podgorica: CID.
- Milutinović, Kosta. 1976. *Strossmayer i jugoslovensko pitanje*. Novi Sad: Institut za izučavanje istorije Vojvodine.
- Mitrović, Katarina. 2015. *Benediktinci na području Barske nadbiskupije i Kotsorske biskupije (9. stoljeće – 1571)*. Cetinje: Ministarstvo kulture Crne Gore.
- Nikčević, Vojislav et al., ur. 2001-2008. *Monumenta Montenegrina*, sv. 1-9. Podgorica: Istorijski institut Crne Gore.
- Morozzo della Rocca, Roberto. 2015. "Benedetto XV e la Prima guerra mondiale." *Annali di scienze religiose* 8: 31-44.
- Mrkonjić, Tomislav, ur. 1999. *Hrvatska - Sveta Stolica: odnosi kroz stoljeća = La Croazia e la Santa Sede, Le relazioni attraverso i secoli*. Zagreb: Društvo hrvatskih književnika.
- Ostojić, Ivan. 1963-1965. *Benediktinci u Hrvatskoj i drugim našim krajevima*, knj. 1-3. Split: Benediktinski priorat.
- Papa Benedetto XV. 1917. "La lettera del papa ai capi dei popoli belligeranti e i suoi contraddittori," *La Civiltà Cattolica*, vol. 68, n. 1613: 393-407.
- Papa Benedetto XV. 1920. "Lettera Enciclica *Pacem Dei, Munus Pulcherrimum*." [http://www.vatican.va/content/benedict-xv/it/encyclicals/documents/hf\\_ben-xv\\_enc\\_23051920\\_pacem-dei-munus-pulcherrimum.html](http://www.vatican.va/content/benedict-xv/it/encyclicals/documents/hf_ben-xv_enc_23051920_pacem-dei-munus-pulcherrimum.html).
- Pobjeda, 17 .01.2006.
- Pollard, John. F. 2014. "Una „inutile strage". Benedetto XV e la Prima guerra mondiale." *Concilium* 3: 167-173.
- Pruneti, Luigi. 2012. *Acquile e Corone. L'Italia, il Montenegro e la massoneria dalle nozze di Vittorio Emanuele II ed Elena al governo Mussolini*. Firenze: La Lettere.

- Radonić, Jovan. 1950. *Rimska kurija i južnoslovenske zemlje od XVI do XIX veka*. Beograd: Naučna knjiga.
- Rakočević, Novica. 1969. *Crna Gora u Prvom svjetskom ratu 1914-1918*. Cetinje; Titograd: Istorijski institut.
- Raspopović, Radoslav. 2009. *Istorija diplomatije Crne Gore 1711- 1918*. Podgorica: Univerzitet Crne Gore.
- Rastoder, Šerbo i Rastoder, Jasmina. 1990. *Dr. Nikola Dobrečić, nadbiskup barski i primas srpski*, Budva: Mediteran.
- Rastoder, Šerbo, ur. 1997. *Skrivana strana istorije: Crnogorska buna i odmetnički pokret 1918-1929*, knj. 1-4. Bar: Charie and Son.
- Rastoder, Šerbo. 2004. *Crna Gora u egzilu*. Podgorica: Istorijski institut Crne Gore; Almanah.
- Rigano, Gabriele. 2017. „Un così necessario dissidio.” La Santa Sede e la Conferenza per la Pace: politica religiosa, questione romana e diplomazia internazionale (1914-1919),” in *Storia e politica. Annali della Fondazione Ugo La Malfa*, vol. 32: 104-139.
- Roberts, Elisabeth. 2007. *Realm of the Black Mountain. A History of Montenegro*. London: Hurst & Company.
- Sbutega, Antun. 2006. *Storia del Montenegro: dalle origini ai giorni nostri*. Soveria Mannelli: Rubbettino.
- Sbutega, Antun. 2018. *Historija pomorstva Crne Gore u kontekstu jadranskog, mediteranskog i svjetskog pomorstva*. Kotor: Pomorski muzej Crne Gore.
- Sforza, Fedele. 1975. *Bari e Kotor: un singolare caso di rapporti fra le 2 sponde adriatiche*. Bari: Ecumenica Ed.
- Smičiklas, Tadija, ur. 1906. *Nacrt života i djela biskupa J.J. Strossmayera i izabrani njegovi spisi: govori, rasprave, okružnice*. Zagreb: Jugoslavenska akademija znanosti i umjetnosti.
- Stanojević, Gligor. 1962. *Crna Gora pred stvaranje države 1773 –96*. Beograd: Istorijski institut u Beogradu.
- Stanojević, Stanoje. 1912. *Borba za samostalnost katoličke crkve u Nemanjičkoj državi*. Beograd: Srpska kraljevska akademija.
- Stehlin, Steward A. 1994. “The Emergence of a New Vatican Diplomacy During the Great War and Its Aftermath, 1914-1929.” In *Papal diplomacy in the modern age*, edited by Kent, Peter C. Kent i John F. Pollard, 75-85. Westport: Praeger.
- Stulli, Bernard. 1959. *Ustanak mornara u Boki Kotorskoj*. Split: Izdanje mornaričkog glasnika.
- Sydenham Lord. 1920. (29 November 1920). “Montenegro.” *Parliamentary Debates (Hansard)*. House of Lords. col. 703–711. <https://hansard.parliament.uk/lords/1920-11-29/debates/4a4e95ec-ee31-41e9-8b14-1027b845f2b4/Montenegro>.
- Šekularac, Božidar. 2011. *Crna Gora u doba Balšića*. Cetinje: Obod.
- Šišić, Ferdo. 1922. *Biskup Strossmayer i južnoslovenska misao*. Beograd: Zastava.
- Tolomeo, Rita. 1996. *La Santa Sede e il mondo danubiano-balcanico. Problemi nazionali e religiosi*, Roma: La Fenice.
- Tolomeo, Rita. 2010. “Questione nazionale e religiosa in Croazia.” In *Intellettuali versus democrazia, I regimi autoritari nell'Europa sud - orientale (1933-1953)*, a cura di Francesco Guida, 217-242. Roma: Carocci.
- Treadway, John D. 1983. *The Falcon and the Eagle: Montenegro and Austria-Hungary, 1908- 1914*. West Lafayette: Purdue University Press.
- Treadway, John D. 1991. “Anglo-American Diplomacy and the Montenegrin Question, 1914-1921.” *Occasional Papers* 26: 1-20.
- Vrandečić, Josip i Menđušić, Željana. 2009-2011. “Osvajanje Herceg Novog 1687 g. prema izvješćima Mletačke nuncijature.” *Kačić, Zbornik Franjevačke provincije Presvetog Otkupitelja, sv. XLI.- XLVIII. Zbornik u čast Emilia Marina*, uredio Hrvatin Gabrijel Jurišić, 889-904. Split: Franjevačka provincija Presevetog Otkupitelja.
- Vujović, Dimitrije. 1994. *Francuski masoni i jugslovensko pitanje, 1914-1918*. Beograd: DIK Književne Novine – Enciklopedija.
- Warren, Whitney e Piccinini, Maria Cesare. 1923. *Montenegro, Il delitto della Conferenza di Pace*, Bologna: Stabilimenti poligrafici riuniti.
- Živojinović, Dragoljub. 1968. “Misija Salisa i Majlsa u Crnoj Gori 1919. godine.” *Istorijski zapisi* 21, br. 3: 367-424.
- Živojinović, Dragoljub. 1998. *Italija i Crna Gora 1914-1925. Studija o izneverenom sporazumu*, Beograd: Službeni list SRJ.



## Montenegro and the Holy See in the First World War

Throughout its history, Montenegro was exposed to influences coming from the East and the West. The first Montenegrin state Dioclea was Catholic and was recognised by the Holy See in 1078. All subsequent independent Montenegrin states had close ties with the Holy See. Nikola I Petrović (Nicholas I), ruler of Montenegro, which was for the most part an Orthodox country, signed a Convention regulating mutual relations with Pope Leo XIII. In 1914, Montenegro declared war on Austria-Hungary to show solidarity with Serbia, and made great sacrifices during the war. After the war, it was occupied by the Serbian army, the King and the Government were forbidden to return to the country, the Petrović dynasty was illegally dethroned, the state was annexed to Serbia and integrated into the Kingdom of Serbs, Croats and Slovenes. The Holy See and Pope Benedict XV strongly condemned the war, made attempts to put an end to it and offered assistance to the affected population, including in Montenegro. The Roman Catholic clergy and believers in Montenegro supported the political and war objectives of the King and the Government, and assisted the population in need regardless of their faith and ethnic affiliation during the Austro-Hungarian occupation. However, in 1918, the Catholic clergy supported unification with Serbia and the foundation of the Kingdom of SCS. The Holy See was excluded from the Paris Peace Conference, which recognised the Kingdom of SCS and the abolition of Montenegro. The Holy See maintained diplomatic relations with Montenegro until 1919 when it recognised the Kingdom of SCS.

In 2006, during the pontificate of Benedict XVI, Montenegro renewed its independence after 88 years, restored diplomatic relations with the Holy See and signed a Fundamental Treaty between the two states in 2011.

**Key words:** Montenegro, Holy See, First World War, Nikola I Petrović (Nicholas I), Pope Benedict XV, Paris Peace Conference.

# La théologie du corps au prisme de la culture bioéconomique et technocentrique

ODILON-GBÈNOUKPO SINGBO  
Université catholique de Croatie  
Zagreb, Croatie

Au cœur de la réflexion élaborée à travers cet article, l'auteur met l'accent sur la théologie du corps confrontée aux défis de la culture technocratique d'une part, et de la chosification du corps humain devenu objet de marchandisation d'autre part. Partant d'abord de la théologie du corps dans la pensée théologique du Pape Jean Paul II l'auteur y voit la source de la revalorisation de la dimension spirituelle du corps. La seconde source plus profonde pour une réflexion conséquente sur la corporéité se trouve dans un retour à l'expérience biblique. Cette expérience révèle la vulnérabilité corporelle non pas comme une malédiction ou signe du péché, mais sa connexion avec le Créateur est source d'humanisation dont la plénitude se trouve dans le mystère de l'incarnation.

**Mots clés :** théologie du corps, bioéconomie, corporéité, technocentrisme, vulnérabilité, désincarnation, *cyborg*, incarnation.

## Introduction

Point de doute qu'il ne peut pas être question de la pensée, de la philosophie et donc de la théologie sans l'expérience du corps tant dans le sens propre que dans le sens figuré. Le corps est la porte qui nous mène aux profondeurs de l'être. Le développement de la technoscience postmoderne crée une pathologisation du corps et des mutations dont l'une des caractéristiques est la désincarnation. L'anthropologie chrétienne en prend alors un coup car le mystère de l'incarnation comme l'un de ses piliers est mis en question. De la conception au dernier soupir, le corps fait l'objet de manipulations : reproduction *in vitro*, droit à l'infanticide, enfantement hors utérus, utérus artificiel, disparition progressive de la maternité, annonce de l'avènement d'êtres hybrides – *cyborgs*, droit

de marquages, piercing, tatouages à outrance, pornographie, bodybuilding, droit au suicide etc.

Dans ce contexte de métamorphose et de renoncement, la théologie est appelée à réaffirmer la valeur spirituelle et la dignité du corps qui se retrouve dans une nouvelle forme de dualisme. Par cet article succinct nous allons essayer de souligner l'actualité de la théologie du corps tout en mettant brièvement en exergue quelques défis auxquels est confrontée la corporéité dans la société technicienne et bioéconomique.

## Pour une théologie de la revalorisation et de la réappropriation du corps

Le pontificat de Jean-Paul II sous lequel a travaillé le professeur Emilio Marin comme ambassadeur de la Croatie près le Saint-Siège fut marqué par plusieurs

événements tant politiques que spirituels. L'un des sujets d'ordre spirituel et d'anthropologie personnaliste par lequel ce pontificat restera à jamais graver dans les annales de la doctrine de l'Eglise est la théologie du corps. Par une série de catéchèses données entre 1979 et 1984<sup>1</sup> au cours des audiences générales, le pape Jean Paul II a essayé de revaloriser la dimension spirituelle du corps qui fut longtemps négligée surtout sous l'influence de divers dualismes philosophiques (le platonisme, le cartésianisme) et de fausses interprétations de la théologie paulinienne du corps (cf. Ga 5, 17). Pour Jean Paul II Dieu reste le donateur originel non seulement de l'amour que l'homme porte pour le prochain, mais aussi le donateur de ce par quoi cet amour se manifeste et se rend visible : le corps humain. Raison pour laquelle une mauvaise conception du corps entraînerait la violation de l'œuvre divine à sa racine. Déjà dans le récit de la création, l'amour de Dieu est manifesté dans le visage d'Adam comme d'Eve. Par cet amour, Dieu confie Eve à Adam et les invite à aimer à la manière divine. La rencontre par laquelle l'homme reconnaît l'autre comme don de Dieu manifeste en même temps non seulement la corporéité de l'homme, mais aussi celle de Dieu<sup>2</sup>. Ainsi le corps en tant que substance incontournable de l'être ne peut pas être l'objet de réductibilité à une matière malléable et manipulable à volonté.

La culture postmoderne et technocratique tend à réduire ou à nier la dignité du corps le mettant dans une logique ambivalente. D'une part le culte du corps est accentué par diverses techniques de *fitness*, de chirurgie esthétique, et d'autre part certains mouvements comme le transhumanisme tendent à créer une renonciation au corps à cause de diverses vulnérabilités dont il est marqué. L'être humain est ainsi dissocié de son corps. La théologie de Jean-Paul II affirme à raison que nous sommes des êtres corporels

qui, malgré les dimensions négatives qui se manifestent à travers diverses maladies ou la vieillesse, est créé pour le mystère de la Résurrection. En dehors de cette dimension salvifique pour laquelle le corps est créé, l'expérience humaine de corporéité prouve que le corps est en même temps le lieu de la révélation de l'identité profonde de l'homme dans la mesure où il incarne la personne humaine.<sup>3</sup> La grande partie de l'intériorité de l'homme se laisse voir justement grâce au rôle médiatique du corps. L'expérience de possession de corps : « j'ai un corps » suppose la conviction identitaire de la corporéité : « je suis corps ». Cette expérience et cette conscience impliquent souvent un combat interne et presque protestataire contre la réalité de la mort. Cette « co-appartenance de nous-mêmes et de notre corps<sup>4</sup> » révèle l'expérience angoissante et mystérieuse que traverse l'homme devant le fait inévitable de la mort. Raison pour laquelle même la théologie sacramentaire porte une dimension psychologique sollicitant non seulement l'esthétique mais aussi l'*aïsthésis*, c'est-à-dire la sensibilité<sup>5</sup> par laquelle l'expérience tragique de la mort devient l'occasion de la conscience accentuée de la destinée pascale du corps.

### Brève esquisse de l'expérience biblique de la corporéité

#### *La double dimension de la corporéité*

L'expérience biblique de la corporéité montre la dimension complexe, vulnérable mais aussi spirituel du don et de la destinée du corps. L'œuvre de la création en dit long: « L'Eternel Dieu forma l'homme de la poussière de la terre, il souffle dans ses narines un souffle de vie et l'homme devint un être vivant » (Gn 2, 7). La réaction de l'homme après la création de la femme montre toute la portée d'amour et de complémenta-

1 Cf. Jean-Paul II, *La théologie du corps*, 2014.

2 Cf. Jean-Paul II, *Homme et femme il les créa. Une spiritualité du corps*, 2004., 72-81.

3 Cf. David Le Breton, *Anthropologie du corps et modernité*, 1995, 7.

4 Marc Richir, *Le corps. Essai sur l'intériorité*, 1993, 5.

5 Cf. Louis-Marie Chauvet, « Les sacrements ou le corps comme chemin de Dieu », dans : *Le corps chemin de Dieu*, dir. Adolphe Gesché et Paul Scolas, 2005, 111.

rité, d'identité et de spiritualité qui se réalise à travers et grâce à l'expérience de la corporéité : « Et l'Éternel Dieu forma une femme de la côte qu'il avait prise de l'homme, et il l'amena vers l'homme. Et l'homme dit. Voici cette fois celle qui est os de mes os et chair de ma chair ! on l'appellera femme, parce qu'elle a été prise de l'homme » (Gn 2, 22-23). Remarquons deux moments théologiques de cette œuvre divine.

La création de l'homme est marquée par la réalité de son appartenance à la terre (*Ha' adam* = l'homme, le terrien, tiré de *Ha' adamah* = la terre). Cette appartenance témoigne d'une part de la « porosité ontologique<sup>6</sup> », de la vulnérabilité contingente et fondamentale de l'homme par sa corporéité, mais aussi de la dimension spirituelle du corps grâce au souffle divin : « il souffle dans ses narines un souffle de vie et l'homme devint un être vivant ». Par ce souffle divin, le corps humain n'est plus seulement marqué par la finitude mais sa destinée est désormais de l'ordre du divin, car il est créé à l'image de Dieu (Gn 1, 27). On peut alors dire que l'homme est un corps spirituel et une âme corporelle. Selon Jean-Luc Nancy, « l'âme ne représente pas autre chose que le corps, mais bien plutôt le corps hors de soi, ou cet autre que le corps est pour lui-même et en lui-même, par structure<sup>7</sup> ».

La réaction de l'homme devant la femme montre une grande différence dans la manière dont l'homme manifeste sa réaction par rapport au don des autres créatures et devant le don de la femme. L'homme a pu manifester la correspondance identitaire (Voici l'os de mes os et chair de ma chair !) justement grâce au rôle médiatique de la corporéité qui devient en même temps le lieu de la manifestation de l'amour à l'image de Dieu comme nous l'avons souligné chez Jean Paul II. Par conséquent, le corps devient la symbolique (*sym-ballein* – recueil et unification du soi !) verticale et horizontale de l'être humain. En effet, grâce à lui

l'homme noue une relation avec les autres créatures, et en même temps s'ouvre à l'autodépassement qui témoigne de la coupure épistémologique par laquelle l'homme n'est pas esclave de l'horizontalité, ni seulement un être voué à la destruction absurde, mais créé pour la transcendance.<sup>8</sup> Cette dimension transcendante se manifeste à travers sa relation envers lui-même, envers l'autre et le Tout Autre. Par le corps l'homme s'inscrit dans une relation excentrique et dans une déhiscence verticale par laquelle autrui devient pour lui non un objet de manipulation mais comme l'a souligné Emmanuel Levinas, un « visage » auquel il adresse la parole comme une « invocation<sup>9</sup> ». Dans le visage de l'autre et grâce à la médiation du corps, l'apparence de l'Autre, c'est-à-dire du Transcendant devient effective. La rencontre interpersonnelle crée alors la condition et le contexte de la réalisation de l'Absolu qui se fait partie prenante et visible de l'histoire humaine. Nous pouvons ainsi parler du corps de Dieu c'est-à-dire d'une anthropologie divine au cœur de l'humanité. Sans un tel corps (divin) l'homme se perd, car « la créature sans Créateur s'évanouit (...) Et même, l'oubli de Dieu rend opaque la créature elle-même<sup>10</sup> ». Le corps de la créature ne peut donc pas se comprendre sans le corps du Créateur. Et il n'y a pas d'anthropologie véritable et conséquente sans l'inclusion de la corporéité divine. Dans le même ordre d'idée on ne peut pas parler de *natus* sans l'*incarnatus* et réciproquement. Cette affirmation peut provoquer un jugement qui la qualifierait de traditionaliste ou de bioconservatrice. Mais il n'en est pas question dans la mesure où à vouloir se démêler totalement du naturel pour se dorer d'artificiel l'homme finit par se heurter à des réalités qui non seulement l'aliènent, mais aussi le rendent obsolète à l'image des objets techniques. Par ailleurs la soumission de l'œuvre de la reproduction aux seuls vouloirs du technicien et de

6 Marie-Jo Thiel, « Grandir en humanité au travers de sa vulnérabilité », dans : *La vulnérabilité au prisme du monde technologique. Enjeux éthiques*, dir. Marie-Jo Thiel, Talitha Cooreman-Guittin, 2020, 69.

7 Jean-Luc Nancy, *Corpus*, 2000, 113.

8 *Ibid.*, 114.

9 Emmanuel Levinas, *Totalité et Infini. Essai sur l'extériorité*, 1990, section III.

10 Constitution pastorale sur l'Eglise dans le monde de ce temps *Gaudium et Spes* 36 § 3.

l'ingénieur impose une relation asymétrique et dominante de cet *homo creator* sur l'ouvrage de ses mains – dans ce cas sur le *cyborg* car il ne s'agit pas d'homme tel que nous le connaissons.

### ***La valeur ontologique de la vulnérabilité originelle***

La tradition chrétienne ne regarde pas l'œuvre de la création de l'homme à travers la seule dimension du touché, mais l'écoute comme une autre dimension de la corporéité tient une place importante. Cette réalité est présente depuis la relation entre l'homme et son Créateur. Avant tout, force est de constater que l'écrivain sacré a senti le besoin d'insister sur la dignité ontologique et pure dont est enveloppée la nudité originelle du corps humain. Il conclut le deuxième chapitre de son livre en ces termes : « L'homme et la femme étaient tous deux nus, et ils n'en avaient point honte » (Gn 2, 25). La honte dont il s'agit ici n'est pas seulement une question de pudeur, mais porte la réalité ontologique de la beauté innocente dont est marqué le corps depuis les origines ; de la présence de la vulnérabilité fondamentale qui n'est pas signe de faiblesse ni de fragilité négative, mais plutôt signe de la dépendance salvatrice de la créature de son Créateur. Cette réalité originelle perd sa portée salvifique avec le *péché des origines*<sup>11</sup>.

En effet, à la question de Dieu adressée à l'homme : « Ou es-tu ? » (Gn 3, 9) la réponse met la réalité de la même nudité dans un changement radical de sens et de la valeur originelle de la nudité : « J'ai entendu ta voix dans le jardin, et j'ai eu peur, parce que je suis nu, et je me suis caché » (Gn 3, 10). L'écoute comme signe de dépendance salvatrice devient signe de fuite à cause du changement de regard que l'homme porte sur lui-même. L'expérience de la nudité est le signe par excellence de la vulnérabilité qui, vécue dans l'esprit originel, est source d'humanité. Au lieu d'être comprise comme punition de Dieu, la nudité manifestée à travers la vulnérabilité comprise ici comme

signe de mortalité, est au cœur de la conscience humaine. Lorsqu'elle est mal vécue, elle peut devenir signe d'aliénation et de fuite de la Source vivifiante. A l'origine, la nudité n'était pas une raison pour la honte ou la peur, mais de communion malgré les différences entre homme et femme, et entre les deux et Dieu. Dès qu'elle est soumise à l'esprit de division (diable : *dia-ballein* – qui divise, dissocie, morcelle etc.), elle devient source et objet de différends. Le choix de l'homme par le don de sa liberté peut changer le sens et le cours des choses car le corps biblique est le lieu où l'espace et le temps, le commencement et la fin font alliance. Ici s'exerce la liberté<sup>12</sup> : « L'homme peut choisir de retourner en arrière se perdre dans la totalité initiale ou au contraire de s'ouvrir une route vers la totalité qui l'appelle<sup>13</sup> ». Il s'agit donc d'un choix de la répétition des mêmes fuites, ou du retour salvateur vers la bonté et la miséricorde qui libèrent malgré les vulnérabilités qui ne sont pas ennemis, mais source d'une fraternité plus communiant, plus universelle et plus solidaire<sup>14</sup>. Dans son amour insondable, Dieu fit à nouveau le choix d'embrasser l'homme dans le mystère du salut par la grâce du Fils unique : « Car Dieu a tant aimé le monde qu'il lui a donné son Fils unique, afin que quiconque croit en lui ne périsse point, mais qu'il ait la vie éternelle » (Jn 3, 16). L'incarnation de Dieu amoureux de l'homme est la source éclairante de la corporéité humaine.

### **L'incarnation comme antidote contre la banalisation du corps**

#### ***Le credo christologique conciliaire contre le désenfantement***

La chute de l'homme ne fut pas l'objet de son abandon à l'errance. Comme le dit la lettre aux Hébreux, Dieu a tenté par plusieurs voies de refaçonner le corps et le cœur de l'homme par l'incarnation de

11 Benoît XVI, Lettre Encyclique *Caritas in veritate* 34.

12 Camille Focant, « Métamorphoses des corps », dans: *Le corps chemin de Dieu*, dir. Adolphe Gesché et Paul Scolas, 146.

13 Paul Beauchamp, *L'Un et l'Autre Testament, t. II: Accomplir les Ecritures*, 1990, 28.

14 Pape François, Lettre Encyclique *Fratelli tutti* 6-9.

son Fils: « Après avoir autrefois, à plusieurs reprises et de plusieurs manières, parlé à nos pères par les prophètes, Dieu, dans ces derniers temps, nous a parlé par le Fils, qu'il a établi héritier de toutes choses, par lequel il a aussi créé le monde » (He 1, 1-2). L'incarnation est donc l'extension et la manifestation historico-biologique de l'œuvre du salut dont le sommet et la plénitude se trouvent dans le mystère pascal. L'affirmation biblique qui fait de l'homme un être créé à l'image de Dieu trouve toute sa visibilité dans le Christ – Verbe fait chair. La posture théologique et salvatrice du mystère de l'incarnation tient en compte non seulement cette portée biologique mais aussi les aléas liés à la faiblesse corporelle c'est-à-dire toutes les vulnérabilités du corps qui sont assumées dans/par la mort et la résurrection du Christ. Ainsi le corps n'est plus seulement le signe de la carence mais aussi le lieu où se donne à nous la visibilité de la grâce salvatrice et insondable. Une conception intégrale de l'homme passe donc nécessairement par la compréhension de tout ce qui est lié à l'homme nouveau – le Christ. Dans cette optique le *credo christologique* du Concile Vatican II est assez éclairant : « en réalité le mystère de l'homme ne s'éclaire vraiment que dans le mystère du Verbe incarné<sup>15</sup> ». L'expression « Verbe incarné » évoque clairement la grande valeur que le Concile accorde au mystère de l'incarnation qui remet l'homme dans une logique de renouvellement et de la dépendance libératrice de son Créateur.

Partant de ce *credo* nous pouvons affirmer sans crainte que le processus de désenfantement<sup>16</sup> auquel nous confronte le techno-centrisme postmoderne non seulement nie la valeur métaphysique et spirituelle du corps, mais aussi confronte l'humain à une angoisse existentielle. En effet, sans le don et l'accueil du corps – compris ici comme la personne dans sa totalité indivisible – il n'y a pas la grâce d'altérité, et sans la grâce d'altérité l'homme se dissout.<sup>17</sup> La technicisation trop

poussée du corps par la cybersexualité engendre la fatigue de celui-ci et la banalisation du mystère de l'être renforce la culture et le culte de l'individualisme.

### ***Le corps résurrectionnel et spirituel***

Le discours du Nouveau Testament sur le corps (*sôma*) est un peu sobre surtout si on s'en tient aux Evangiles. Restons chez l'évangéliste Marc et remarquons que le terme « corps » y apparaît à peine quatre fois. Nous le trouvons à l'endroit où la femme atteinte de flux de sang devient consciente « dans son corps » de la guérison qu'elle venait d'obtenir (cf. Mc 5, 29). Tout est orienté vers le mystère de l'incarnation comme manifestation visible de celui de la rédemption. Nous trouvons encore trois endroits où l'expression « corps » est explicitement employée mais surtout pour désigner le corps de Jésus. Deux fois Jésus parle de son corps (14, 8) à Béthanie puis à la dernière Cène (14, 22). Enfin Joseph d'Arimatee demande le corps de Jésus à Pilate (15, 43). Il est intéressant de constater que dans les quatre circonstances où le corps est mentionné chez saint Marc, la seule fois où il ne s'agit pas du corps de Jésus, le regard est orienté vers un corps guéri tandis que le corps de Jésus est chaque fois mis en lien avec sa mort. Que ce soit au moment où Jésus lui-même parle de son corps ou dans le cas de la demande du corps inerte de Jésus, son corps est lié à la mort. Nous pouvons en tirer la thèse suivante : le corps dans le Nouveau Testament, précisément chez Marc est conçu dans une perspective de guérison ou de mort qui aboutit à la résurrection.

Le contact de Jésus en général dans le Nouveau Testament avec les corps est souvent résultat de guérisons, de rétablissement. Jésus libère donc de la souffrance physique et psychosomatique devant laquelle il n'est jamais insensible. L'attitude de Jésus envers le corps n'est donc pas une résignation mais une atten-

15 Constitution pastorale sur l'Eglise dans le monde de ce temps *Gaudium et Spes* 22 § 1.

16 Cf. Sylvie Martin, *Le désenfantement du monde – Utérus artificiel et effacement du corps maternel*, 2012.

17 Pour plus de détail sur la valeur de la théologie du don dans le contexte technocratique postmoderne voir notre apport : Odilon-Gbènoukpo Singbo, « La théologie du don à l'épreuve de la perfectibilité transhumaniste de l'homme », *Nouvelle Revue Théologique* 143, no. 3 (Avril 2021) : 275-289.

tion qui vise à insérer par la guérison le corps individuel dans le corps social. Compte tenu de la centralité du Règne de Dieu dans sa prédication, on peut en « déduire que l'attention portée aux corps souffrants n'est pas étrangère à ce Règne de Dieu. Entrer dans la perspective de celui-ci ne consiste pas à s'évader dans une sphère idéale et incorporelle<sup>18</sup> ». Les miracles de Jésus, sa compassion divine transmue les limites potentielles de la corporéité, mais ne les annule pas<sup>19</sup>. Même la transfiguration du Christ comme moment de la métamorphose (*metamorphôthè* – cf. Mc 9, 2) de son corps ne fut pas une raison pour que ce même corps échappe à la kénose et plus tard à la mort. La destinée du corps n'est donc pas dans son extension horizontale avec une attente d'immortalité terrestre, mais dans une acceptation responsable de ses limites avec un regard orienté vers la rédemption. On ne peut donc pas parler du corps tout court, mais il doit être toujours mis dans la logique de la conception que saint Paul en donne quand il parle de *sôma pneumatikon* – corps spirituel (1 Co 15, 44), compris comme corps résurrectionnel qui manifeste ce qu'est l'homme dans sa vérité profonde et dans la plénitude de son être<sup>20</sup>. Le désir de changement radical du corps grâce aux technologies devient alors l'un des plus grands défis de la théologie chrétienne dans la culture postmoderne. Ce défi invite alors la théologie à réaffirmer la valeur et la dignité inaliénable du corps naturel – donné et non l'imposition d'un corps technologique, artificiel et fabriqué sans nécessité thérapeutique.

### **D'une vision bioéconomique et technocentrique du corps**

#### ***Le paradoxe du corps dans la vision bioéconomique***

L'idée de la vision bioéconomique du corps vient de la médicalisation trop poussée et de la chosifica-

tion de la matière (corporelle) conçue dans une perspective réductionniste. Le corps compris comme objet devient alors une matière soumise à la loi de l'économie c'est-à-dire de la marchandise. Pour éviter une telle mentalité, Merleau-Ponty affirmait la dimension paradoxale du corps grâce à laquelle on ne peut pas la soumettre à une logique réductionniste ou utilitariste. « Le corps n'est donc pas un objet. Pour la même raison, la conscience que j'en ai n'est pas une pensée, c'est-à-dire que je ne peux le décomposer et le recomposer pour en former une idée claire. Son unité est toujours implicite et confuse. Il est toujours autre chose que ce qu'il est, toujours sexualité et en même temps que liberté, enracinée dans la nature au moment même où il se transforme par la culture, jamais fermé sur lui-même et jamais dépassé. Qu'il s'agisse du corps d'autrui ou de mon propre corps, je n'ai pas d'autre moyen de connaître le corps humain que de le vivre, c'est-à-dire de reprendre à mon compte le drame qui le traverse et de me confondre avec lui. Je suis donc mon corps, au moins dans toute la mesure où j'ai un acquis, et réciproquement mon corps est comme un sujet naturel, comme une esquisse provisoire de mon être total<sup>21</sup> ». Le corps exige donc une prise en considération de l'intégralité de la condition humaine, d'une part, et de la temporalité de l'existence de l'homme non pas comme limite, mais comme porteur d'un à-venir de son être global. Dans ce sens le corps ne peut donc pas être objet de fabrication ou de marchandise. Ce serait une sorte de marchandisation de la personne dans sa globalité<sup>22</sup>. Ce qui signifierait aussi la subjectivation exagérée de l'être et la destruction de l'idée philosophico-théologique de la personne humaine.

La vision bioéconomique actuelle du corps tient dans le fait que les organes biologiques deviennent source de plus-value qui entraîne la marchandisation de ces organes conçus presque comme des pièces détachées. L'industrie biomédicale évolue quelques fois

18 Camille Focant, « Métamorphoses des corps », 148.

19 Cf. Jean-Pierre Manigne, *Le Maître des signes*, 1987, 35.

20 Cf. Michel Deneken, *La Foi pascalle. Rendre compte de la Résurrection de Jésus aujourd'hui*, 1997, 426.

21 Maurice Merleau-Ponty, *Phénoménologie de la perception*, 1945, 231.

22 Cf. Céline Lafontaine, *Le corps-marché. La marchandisation de la vie humaine à l'ère de la bioéconomie*, 2014.



selon la logique d'appropriation et de privatisation du corps qui devient objet de productivité. Même le côté juridique de l'inviolabilité du corps tend à être bafoué dans la mesure où dans certaines circonstances les tissus prélevés sur une personne et cultivés de façon à être greffés ou à fabriquer un médicament appartiennent aux chercheurs et aux laboratoires, et non pas aux patients<sup>23</sup>. Nous sommes donc face à une déconstruction du corps devenu ressource biologique et économique. En mettant de côté les cas de criminalité liés aux trafics d'organes, il n'est pas rare de constater qu'il existe des tarifs liés à certaines parties du corps. Selon Annie Cheney, le coût varie entre 350 à 850 dollars pour une main, et jusqu'à 5000 dollars pour un cadavre entier mis en vente<sup>24</sup>. Ce n'est pas seulement le corps qui est ainsi marchandisé mais toute la personne humaine est placée dans une logique de dé-spiritualisation. L'autre processus qui rentre dans la même logique est le fait même de la conception de la vie qui est devenue objet de manipulation technologique.

### ***La vie au cœur de la métamorphose technologique du corps***

Le désir d'enfant qui fut jadis traversé par les prières accompagnées de soins thérapeutiques s'annonce dans le « paradigme technocratique<sup>25</sup> » comme une perte de temps devant un Dieu qui n'exauce pas. Ainsi le changement qui s'opère est visible dans le remplacement du lit conjugal par le laboratoire technologique. La voie est ouverte à la déssexualisation et à la désincarnation de l'acte de la procréation grâce à la fécondation artificielle. Les laboratoires et diverses banques de gamètes offrent des possibilités de choix de caractéristiques génétiques du futur enfant. A travers ces matériaux biogénétiques et sous le contrôle de la technologie de reproduction, il est difficile de parler de la dignité inaliénable car la vie est métamorphosée à la source même de sa conception.

L'imaginaire biotechnologique impose une logique de domination et la vie devient objet de fabrication. Au même moment où on peut parler d'une évolution en matière d'aide que peuvent porter ces technologies dans l'éradication thérapeutique et légitime de certaines maladies, il est difficile de fermer les yeux sur les menaces réelles qu'elles apportent : « Grâce au progrès des sciences biologiques et médicales, l'homme peut disposer de ressources thérapeutiques toujours plus efficaces; mais il peut aussi acquérir des pouvoirs nouveaux aux conséquences imprévisibles, sur la vie humaine dans son commencement et à ses premiers stades. Divers procédés permettent maintenant d'agir non seulement pour assister, mais aussi pour dominer les processus de la procréation<sup>26</sup> ». Cette nouvelle domination de l'imaginaire biotechnologique vise d'une part le contrôle de la procréation humaine à travers l'utérus artificiel, et d'autre part la possibilité de « fabrication » d'un être hybride – *cyborg*.

Le corps devant la perspective volontariste et technobiologique devient ainsi un moyen parmi tant d'autres pour atteindre cet objectif. Grâce à cette biotechnologie, la postmodernité « nourrit l'idée d'un enfant de confession, qu'il n'est plus nécessaire d'espérer ni d'attendre, mais qu'il suffit de ' fabriquer ' avec les moyens du bord, des parcelles de soi et des miettes biologiques prélevées ailleurs<sup>27</sup> ». Mais avec la technomaternité et la représentation cybernétique du corps cette possibilité de confession d'enfant glisse vers la disparition de la personne humaine.

### **Mots conclusifs**

Ce bref aperçu d'une problématique aussi dense et complexe qu'est la destinée du corps humain dans la culture technocratique nous conduit à la conclu-

23 Sylviane Agacinski, *Corps en miettes*, 2013, 47-52.

24 Cf. Annie Cheney, *Body Brokers. Inside America's Underground Trade in Human Remains*, 2006.

25 Pape François, Lettre Encyclique *Laudato si'* 101-112.

26 Congrégation pour la Doctrine de la foi, Instruction *Donum vitae* 1.

27 Sylviane Agacinski, *Corps en miettes*, 39.

sion que le processus d'artificialisation et de pathologisation du corps montre une réalité à double face. D'une part une survalorisation du corps à travers les interventions chirurgicales invasives et façadières, d'autre part une dévalorisation du corps compte tenu des vulnérabilités auxquelles il est souvent confronté. Cela a pour conséquence la transformation voire le renoncement au corps.

Les nouvelles tendances d'instrumentalisation du corps conduisent à un regard trop matérialiste et réductionniste de cette réalité dont la valeur n'est pas liée seulement à ce qu'il laisse voir, mais transcende

le visible. Dès lors que cette dimension transcendante est niée, le corps-instrument peut être objet de marchandisation. C'est justement ici que l'actualité d'une théologie du corps se fait imminente, mais non pas seulement comme une théologie de sexualité humaine, mais une théologie tenant compte de l'influence de la mentalité cybernétique et bioéconomique. La réaffirmation de la portée salvifique du mystère de l'incarnation et du mystère pascal devient alors la source principale de la conception intégrale de la dignité de l'homme quel que soit l'état dans lequel se trouve son corps.

## Bibliographie

- Agacinski, Sylviane. *Corps en miettes*. Paris : Flammarion, 2013.
- Beauchamp, Paul. *L'Un et l'Autre Testament, t. II : Accomplir les Ecritures*. Paris : Seuil, 1990.
- Benoît XVI. Lettre Encyclique *Caritas in veritate*. Vatican : 2009.
- Chauvet, Louis-Marie. « Les sacrements ou le corps comme chemin de Dieu », dans : *Le corps chemin de Dieu*, dir. Adolphe Gesché et Paul Scolas, Université catholique de Louvain, Paris : Cerf, 2005.
- Cheney, Annie. *Body Brokers. Inside America's Underground Trade in Human Remains*. New York : Broadway Books, 2006.
- Congrégation pour la Doctrine de la foi. Instruction *Donum vitae*. Vatican : 1987.
- Constitution pastorale sur l'Eglise dans le monde de ce temps *Gaudium et Spes*. Vatican : 1965.
- Deneken, Michel. *La Foi pascale. Rendre compte de la Résurrection de Jésus aujourd'hui*. Paris : Cerf, 1997.
- Jean-Paul II. *Homme et femme il les créa. Une spiritualité du corps*. Paris : Cerf, 2004.
- Jean-Paul II. *La théologie du corps*. Paris : Cerf, 2014.
- Lafontaine, Céline. *Le corps-marché. La marchandisation de la vie humaine à l'ère de la bioéconomie*. Paris : Seuil, 2014.
- Le Breton, David. *Anthropologie du corps et modernité*. Paris : Presses Universitaires de France, 1995.
- Levinas, Emmanuel. *Totalité et Infini. Essai sur l'extériorité*. Paris : Kluwer Academic, 1990.
- Manigne, Jean-Pierre. *Le Maître des signes*. Paris : Cerf, 1987.
- Martin, Sylvie. *Le désenfancement du monde – Utérus artificiel et effacement du corps maternel*. Québec : Liber, 2012.
- Merleau-Ponty, Maurice. *Phénoménologie de la perception*. Paris : Gallimard, 1945.
- Nancy, Jean-Luc. *Corpus*. Paris : Métailié, 2000.
- Pape François. Lettre Encyclique *Fratelli tutti*. Vatican : 2020.
- Pape François. Lettre Encyclique *Laudato si'*. Vatican : 2015.
- Richir, Marc. *Le corps. Essai sur l'intériorité*. Paris : Hatier, 1993.
- Singbo, Odilon-Gbènoukpo. « La théologie du don à l'épreuve de la perfectibilité transhumaniste de l'homme. » *Nouvelle Revue Théologique* 143, no. 3 (2021) : 275-289.
- Thiel, Marie-Jo. « Grandir en humanité au travers de sa vulnérabilité », dans : *La vulnérabilité au prisme du monde technologique. Enjeux éthiques*, dir. Marie-Jo Thiel, Talitha Cooreman-Guittin, Strasbourg : Presses universitaires de Strasbourg, 2020.



# Istraživanje rizičnih faktora za nastanak recidivizma kod maloljetnih delinkvenata

INA STAŠEVIĆ

Veleučilište u Bjelovaru, Bjelovar, Hrvatska

DARKO ROPAC

Hrvatsko katoličko sveučilište, Zagreb, Hrvatska

Osnovni cilj istraživanja je utvrditi postoji li značajna povezanost između sociodemografskih obilježja obitelji i maloljetnika i recidivizma u izvršavanju kaznenih djela kod maloljetnika. Istraživanjem su obuhvaćeni maloljetni delinkventi – izvršitelji kaznenih djela bez obzira na vrstu kaznenog djela i vrstu izrečenih zakonskih sankcija. U okviru ovog istraživanja obrađeni su podaci koji se odnose na ukupno 161 delinkventa. Prvu skupinu varijabli čine opći podaci o ispitanicima. Drugu skupinu varijable koje su povezane sa sociodemografskim obilježjima obitelji. Treću skupinu varijabli čine one koje se odnose na intenzitet delinkventne aktivnosti maloljetnika. Četvrtu skupinu čine one koje su povezane s poremećajima u ponašanju maloljetnih delinkvenata. Petu skupinu varijabli čine one koje se odnose na školovanje maloljetnika. Među varijablama za koje je u ovom istraživanju utvrđeno da su statistički značajno povezane s recidivizmom nalaze se mlađa životna dob, redoslijed rođenja, maloljetnici čiji roditelji imaju niže obrazovanje, oni čiji otac radi na slabije plaćenim poslovima, agresivno ponašanje maloljetnika, bježanje iz škole, neki oblici ovisnosti (snifanje i tabletomanija), učestalo mijenjanje školske sredine i ponavljanje razreda. Redoslijed rođenja četiri puta povećava šansu za pojavu recidivizma, a najveći doprinos mogućoj pojavi recidivizma ima promjena škole, jer ta varijabla povećava šansu recidivizma čak 7,3 puta. Protektivnu vrijednost u odnosu na recidivizam pokazale su varijable starija životna dob, uspjeh u školi i viša školska sprema roditelja.

**Ključne riječi:** maloljetni delinkventi, recidivizam.

## Uvod

Pojam poremećaja u ponašanju obuhvaća raznovrsne oblike ponašanja, njihova obilježja, stupanj i intenzitet, trajanje, kompleksnost i štetnost, što dovodi do različitog definiranja ove pojave.<sup>1</sup> To se kreće od blagih odstupanja u ponašanju, nemogućnosti uspostavljanja psihosocijalne ravnoteže, preko različ-

tih oblika asocijalnog ponašanja do teških agresivnih odnosno autoagresivnih i antisocijalnih ispada pa i kaznenih djela te su mu i posljedice vrlo različite po opsegu, težini i širini.<sup>2</sup> Intenzitet maloljetničke delinkvencije ukazuje na postojanje nepovoljnih socijalnih okolnosti u kojima djeca odrastaju i traži vrlo kompleksnu intervenciju usmjerenu prema brojnim faktorima koji dovode do takve pojave.<sup>3</sup>

---

1 Koller-Trbović, Žižak i Bašić 2001.

2 Koller-Trbović 2003.

3 Bouillet 2010.

Porast maloljetničke delinkvencije povezuje se s nekoliko važnih skupina faktora. U osnovi, radi se o dvije skupine faktora, unutarnji (subjektivno-psihološki) i vanjski (socio-kulturni) faktori. U vanjske faktore maloljetničke delinkvencije ubrajaju se društveni čimbenici poput ekonomskih prilika, siromaštva, nezaposlenosti, migracija, ratova, do obitelji, škole, načina korištenja slobodnog vremena i utjecaja neposredne društvene okoline i susjedstva te masovnih medija.

Pojava recidivizma u izvršavanju kaznenih djela od strane djece i maloljetnika koristi se u procjeni efikasnosti nekog sustava u prevenciji i borbi protiv ove pojave. Ako se to radi u području procjene efikasnosti pravosudnog sustava, tada se u cilju izrade veće dosljednosti i jasnoće u korištenju recidivizma kao pokazatelja uspješnosti sustava koriste standardi za utvrđivanje i mjerenje recidivizma.<sup>4</sup> Rezultati su znatno veći ako se recidivizam mjeri kroz stopu ponovno prijavljenih<sup>5</sup>, u odnosu kad je mjerenje recidivizma provedeno kroz podatke o ponovnom zatvaranju (tako mjerena stopa recidivizma biti će znatno niža).<sup>6</sup> Kao visoko rizične za nastanak recidivizma kod maloljetničke delinkvencije ističu se institucionalni tretman i ranije započeta delinkventna aktivnost.<sup>7</sup> Utvrđeno je nekoliko faktora od utjecaja na pojavu recidivizma i to: postojanje ranijeg kriminalnog ponašanja (broj ranijih delikata, mlađa dob u vrijeme prvog delikta), poremećaji u ponašanju, obiteljski rizični faktori (loše roditeljske vještine, kriminalno ponašanje članova obitelji, ranije fizičko i emocionalno zlostavljanje), sudionništvo u vršnjačkom kriminalu, nedostatak povezanosti s terapeutom (agresija za vrijeme tretmana, nedostatak *coping* strategija).<sup>8</sup> Utjecaj obiteljskih faktora na recidivizam je važniji kod mlađih maloljetnika, dok je utjecaj vršnjaka i škole veći kod starijih (van der Put, 2012)<sup>9</sup>.

Odgovori društva u odnosu na kaznena djela, prekršaje i štetna ponašanja posljednjih su godina poprimili drukčija obilježja te se od primarno represivnih usmjeravaju prema preventivnim aktivnostima i djelatnostima. Moderan pravni sustav nastoji delinkvente zadržati u zajednici a ne ih slati u pritvor i time dodatno viktimizirati.<sup>10</sup> Primjena neformalnih sankcija predstavlja značajan instrument u postupanju prema mladim osobama, što među ostalim ima i veliki odgojni učinak na počinitelja, s ciljem prevencije recidivizma. U Hrvatskoj djeluju sudovi za mladež koji u donošenju presuda osobitu pažnju posvećuju specifičnostima maloljetnika. O potrebi uvođenja zasebnih sudova za mladež govore i rezultati istraživanja.<sup>11</sup> U cilju zaštite interesa mladih uvedena je institucija pravobraniteljice za djecu i mladež.

## Cilj

Cilj istraživanja je utvrditi postoji li značajna povezanost između sociodemografskih obilježja kako ispitanika tako i obitelji i recidivizma u izvršavanju kaznenih djela kod maloljetnika.

## Ispitanici i metode

Istraživanjem je obuhvaćen uzorak od 161 maloljetnog delinkventa koji su osuđeni zbog izvršenja kaznenih djela u Republici Hrvatskoj.

Istraživačka metoda i tehnika koja je primijenjena u ovom istraživanju je analiza sadržaja podataka iz socijalne dokumentacije. Za ekstrakciju sadržaja pripremljeni su instrumenti za prikupljanje općih podataka o maloljetnim izvršiteljima kaznenih dje-

4 Harris et al. 2011., 1-16.

5 Snyder and Sickmund 2006.

6 Mears and Travis 2004., 3-20.

7 Ricijaš 2009, 13-26.

8 Mulder et al. 2011., 18-35.

9 Van der Put, Stams, and Hoeve 2012., 296-316.

10 May, Osmond, and Billick 2014., 295-301.

11 Steinberg 2009., 459-485.

la (starost, spol, redoslijed rođenja, nacionalna ili etnička pripadnost, škola koju polazi), zatim o sociodemografskim obilježjima obitelji (obiteljski status maloljetnika, vitalna obilježja obitelji, aktualni bračni status roditelja, s kim je maloljetnik živio najveći dio života, školska sprema roditelja, radna aktivnost roditelja), o intenzitetu delinkventne aktivnosti maloljetnika (evidentirana delinkventna aktivnost, vrsta kaznenog djela zbog kojeg je pokrenut proces, izrečene sankcije), o manifestacijama poremećaja u ponašanju maloljetnog delinkventa (evidentirani poremećaji u ponašanju, mjere koje je centar za socijalnu skrb poduzeo), te o školovanju maloljetnika (sadrži devet varijabli).

U obradi prikupljenih podataka korištene su sljedeće statističke metode:

- deskriptivna metoda
- analiza tablica kontingencija ( $\chi^2$  test)
- postupak za redukciju dimenzionalnosti multivarijatnog prostora (faktorska analiza podkomponentnim modelom s varimax rotacijom)
- analiza prediktivne vrijednosti originalnih i izvedenih varijabli (faktora) u odnosu na kriterijsku varijablu recidivizam (DA/NE) logističkom regresijom
- diskriminacijska analiza.

Podaci su analizirani uporabom programske podrške StatSoft.Inc, STATISTICA (*data analysis software system, version 12*).<sup>12</sup>

## Rezultati

U okviru istraživanja obrađeni su podaci koji se odnose na ukupno 161 delinkventa. Podaci su prikupljeni u nekoliko većih centara za socijalni rad na području Republike Hrvatske. Među ispitanicima njih 65 (40,4%) bilo je opetovano sudski osuđeno pravomoćnom presudom za ponovljena kaznena djela (recidivisti), dok je njih 96 (59,6%) bilo osuđeno samo

jednom (nerecidivisti). Istraživanje varijabli koje se odnose na sociodemografska obilježja ispitanika pokazuju statistički značajnu povezanost pojave recidivizma s mlađom životnom dobi. (Tablica 1)

Distribucije ispitanika prema redu rođenja statistički su visoko značajno različite među usporedivanim skupinama. (Tablica 2.)

Iduće zanimljivo pitanje je školovanje ispitanika. S obzirom na njihovu životnu dob za pretpostaviti je da većina njih pohađa školu. (Tablica 3.)

Iz dobivenih rezultata je vidljivo da je najučestalije vršenje kaznenih djela među ispitanicima koji pohađaju srednju školu s udjelom od 38,5% od ukupnog broja ispitanika, a slijede ispitanici koji pohađaju osnovnu školu, s nešto manjim udjelom (35,4%). Statistički je značajna pojava recidivizma upravo među mlađim ispitanicima, tj. onima koji još uvijek pohađaju osnovnu školu (s udjelom od 50,8% od onih koji su recidivisti), uz statističku značajnost na razini  $P < 0,01$ .

Najučestalija kaznena djela su ona protiv imovine i to za samo jedno kazneno djelo 64%, a za recidivizam 81,5%. U strukturi kaznenih djela najniži udio je onih protiv života i tijela (9,9%), dok je nešto viši udio kaznenih djela protiv vrijednosti zaštićenih međunarodnim pravom (18,6%). Premda razlika u vrstama kaznenih djela i kod recidivista i nerecidivista nije unutar statističke pogreške od 5%, ono je ipak blizu granice statističke značajnosti (pogreška je 6,5%).

Što se tiče izrečenih sankcija maloljetnicima s obzirom na ne/recidivizam rezultati statističke obrade pokazuju da je obustava postupka prema maloljetnicima vrlo učestala sudska mjera, prosječno u 36% slučajeva (30,2% kod prvog kaznenog djela, a čak 44,6% kod recidivizma). Najčešće izrečena mjera je „pojačana briga i nadzor“ nad maloljetnicima, prosječno u 62,1% slučajeva (66,7% za prvo kazneno djelo i 55,4% za ponovljeno). Izrazito rijetka sankcija je upućivanje u neku od odgojnih institucija (u prosjeku kod svega 1,9% ispitanika). Pritom nema statistički značajne razlike između izrečenih sankcija kod prvog kaznenog djela u odnosu na recidivizam

12 Statistica, "Data analysis."



( $\chi^2 = 5,059$ ;  $P = 0,08$ ), što je nešto iznad razine statističke pogreške od 5%.

U području poremećaja u ponašanju razmatran je utjecaj jedanaest varijabli i njihova povezanost uz pojavu recidivizma. Radi se o sljedećim varijablama: bježanje iz škole, bježanje od kuće, skitnja, agresivno ponašanje na javnom mjestu, agresivno ponašanje u školi, agresivno ponašanje u obitelji, konzumiranje alkohola, snifanje, tabletomanija, uživanje marihuane ili hašiša te uživanje heroina, LSD-a i slično. Varijabla označena kao „bježanje iz škole“ pokazuje značajnu razliku između ispitanika koji su izvršili jedno kazneno djelo u odnosu na one s više kaznenih djela, s karakteristikom da maloljetnici koji su skloniji bježanju iz škole znatno češće opetovano vrše kaznena djela, a rezultati su prikazani u Tablici 4.

Od preostalih varijabli iz ove skupine statistički značajnu povezanost s recidivizmom pokazuju varijable „agresivno ponašanje u obitelji“ ( $\chi^2 = 5,36$ ;  $P = 0,021$ ), snifanje ( $\chi^2 = 4,19$ ;  $P = 0,041$ ) i tabletomanija ( $\chi^2 = 4,51$ ;  $P < 0,034$ ). Ostale istražene varijable ne pokazuju statistički značajnu povezanost uz recidivizam.

Kao mogući prediktor nastanka recidivizma u literaturi se spominje status rođenja maloljetnika. Većina ispitanika rođena je u braku (91,3%). Nije utvrđena statistička značajnost razlike između neredivista i recidivista u odnosu na ovu varijablu. Kod većine ispitanika živa su oba roditelja (87,6%), kod njih 11,2% živ je samo jedan od roditelja, dok su kod svega 1,2% oba roditelja umrla. Nije utvrđena statistički značajna razlika ove varijable u odnosu na pojavu recidivizma u izvršavanju kaznenih djela.

U procjeni utjecaja sociodemografskih obilježja obitelji na pojavu recidivizma obrađeni su podaci koji se odnose na bračni status roditelja. Uspoređene su četiri kategorije bračnog statusa roditelja. Najveći udio ih je u braku (u prosjeku 62,7%), razvedeno ih je 23%, kod 9,3% ispitanika jedan od roditelja je umro, dok kod njih 5% roditelji nikada nisu živjeli zajedno. Ova karakteristika obitelji također nema nikakve statistički značajne povezanosti s nastankom recidivizma ( $P = 0,231$ ). Ispitanici najčešće žive s oba roditelja (u prosjeku 64,6%), s jednim roditeljem živi 28%

ispitanika, kod rođaka ili u udomiteljskoj obitelji njih 6,8%, dok je u ustanovi socijalne skrbi bio svega jedan ispitanik (0,6%). Među ovim kategorijama nije utvrđena statistički značajna razlika u pojavi recidivizma.

Školska sprema roditelja bila je iduća ispitana varijabla, a rezultati su prikazani u Tablicama 5 i 6.

Visoka vrijednost  $\chi^2$  testa (11,176) uz signifikantnu vrijednost  $P < 0,004$  ukazuje na statistički značaj povezanosti školske spreme majke i pojave recidivizma. Pritom je recidivizam značajno povezan s nižom razinom majčinog obrazovanja. Kod 50,8% recidivista majke imaju osnovno obrazovanje ili su nekvalificirane radnice, dok je među majkama koje imaju više i visoko obrazovanje udio recidivista svega 4,6%. Školska sprema oca također pokazuje statistički značajnu povezanost uz pojavu recidivizma ( $\chi^2 = 7,234$ ;  $P < 0,027$ ). I ovdje je recidivizam češći kod maloljetnika čiji očevi imaju nižu naobrazbu, dok je recidivizam prisutan kod 8,7% onih čiji očevi imaju višu i visoku stručnu spremu. Obrada podataka o radnoj aktivnosti oca prikazana je u Tablici 7.

Što se tiče radne aktivnost majke ona nije pokazala statistički značajnu povezanost s recidivizmom, dok je radna aktivnost oca pokazala vrlo visoku povezanost uz  $\chi^2 = 16,915$  i  $P < 0,001$ . Radi se o kategoriji onih čiji su očevi zaposleni kao sezonski radnici, poljoprivrednici ili su bez posla (53,8%).

Obilježja povezana uz školovanje ispitanika odnose se na redovitost školovanja, ponavljanje razreda, promjenu škole, uspjeha u završnom razredu, procjenu kontakata s drugim učenicima i nastavnicima, prijatelji u školi te odnos prema školi sada i ranije. Od svih ovih varijabli jedino učestalost promjene škole statistički značajno razlikuje recidiviste od neredivista, a rezultati su prikazani u Tablici 8.

Unutar skupina ispitanika koji nisu nijednom ili su jednom promijenili školu dvostruko je veći udio neredivista nego recidivista, dok je u skupini koja je tri i više puta promijenila školu oko triput više recidivista nego neredivista. Razlozi promjene škole nisu ovdje posebno analizirani.

Na instrument primijenjen u istraživanju koji se odnosi na poremećaje u ponašanju, a sadrži 11

čestica (opisnica), primijenjena je faktorska analiza pod komponentnim modelom uz poštivanje Kaiser-Guttmanovog kriterija (svojevrsna vrijednost veća od 1) s varimax rotacijom. Svrha je redukcija dimenzionalnosti multidimenzionalnih prostora uz očuvanje što je veće moguće informativnosti skupova originalnih varijabli. U Tablici 9. prikazana je matrica strukture dobivenih faktora. Struktura faktora opisana je koeficijentima linearne korelacije pojedinačnih originalnih varijabli s latentnim dimenzijama, faktorima nad kojima je, radi što bolje interpretabilnosti, učinjena varimax rotacija (VRX).

Prvi faktor po definiciji nosi najveću proporciju varijabilnosti (informativnosti) polaznog skupa varijabli, a ostali u nizu subsekventno manju.

Prvi dobiveni faktor  $VRX_{pp} 1$  (19% varijabilnosti) pretežno je opisan varijablama V12 (agresivno ponašanje na javnom mjestu), V13 (agresivno ponašanje u školi) i V14 (agresivno ponašanje u obitelji). Drugi dobiveni faktor  $VRX_{pp} 2$  (16% varijabilnosti) pretežno je opisan varijablama V10 (bježanje iz škole), V11 (bježanje od kuće) i V12 (skitnja). Treći faktor  $VRX_{pp} 3$  (14% varijabilnosti) najbolje je opisan varijablama V18 (tabletomanija) i V17 (snifanje). Napokon, četvrta latentna dimenzija  $VRX_{pp} 4$  (12% varijabilnosti) izvedena je pretežno od varijabli V19 (uživanje marihuane), V15 (enureza) i V16 (konzumiranje alkohola).

Stoga su nazivi novih latentnih dimenzija (faktora):

- $VRX_{pp} 1$  – agresivno ponašanje
- $VRX_{pp} 2$  – bježanje i skitnja
- $VRX_{pp} 3$  – tabletomanija i snifanje
- $VRX_{pp} 4$  – marihuana i alkohol

Multivarijatnom logističkom regresijom procijenjena je prediktivna vrijednost za nastanak recidivizma ovih faktora (kao potencijalnih prediktora), a rezultati su prikazani u Tablici 10.

Na temelju dobivenih rezultata logističke regresije moguće je odrediti prediktivnu vrijednost pojedinog faktora za pojavu recidivizma u izvršavanju kaznenih djela kod ispitanika. Dvije latentne dimenzije Waldovim testom su utvrđene kao statistički značajni

prediktori. Iz skupine varijabli koje se odnose na poremećaje ponašanja ispitanika prediktivnu vrijednost pokazale su varijable agresivno ponašanje te bježanje i skitnja. Svaki od ovih faktora na 5%-noj razini značajnosti povećava vjerojatnost pojave recidivizma oko 1,5 puta, odnosno agresivno ponašanje povećava omjer izgleda za recidivizam za 46%, a bježanje od kuće i iz škole te skitnja za 55%.

Kako bi se dodatno utvrdio značaj pojedine varijable, izvršena je multivarijatna logistička regresijska analiza varijabli koje su u bivarijatnim analizama ( $\chi^2$  – test) pokazale statistički značajnu razliku između uspoređivanih skupina. Tako su dodatno analizirane varijable: dobna skupina, redoslijed rođenja, težina kaznenih djela, školska sprema majke, školska sprema oca, promjena škole i uspjeh u završnom razredu. I ovdje je kriterij da je logistička regresijska funkcija statistički značajna na 5%-noj razini značajnosti. Rezultati statističke analize prikazani su u Tablici 11.

Prema dobivenim rezultatima multivarijatne logističke regresijske analize statistički značajnim varijablama pokazale su se:

- dob ispitanika (Waldov test = 4,25;  $P = 0,039$ ; OR = 0,319)
- redoslijed rođenja (Waldov test = 4,35;  $P = 0,037$ ; OR = 3,99)
- višestruka promjena škole (Waldov test = 8,44;  $P = 0,004$ ; OR = 7,30).

Varijabla „dobna skupina“ pokazuje se protektivnim čimbenikom na način da je u najstarijih ispitanika u odnosu na najmlađe rizik za dvije trećine manji (ili pada na jednu trećinu).

Varijabla „redoslijed rođenja“ čak za četiri puta povećava šansu za pojavu recidivizma (što viši red rođenja to veća šansa recidivizma).

Višestruka promjena škole (tri i više puta) čak 7,3 puta povećava rizik pojave recidivizma u odnosu na delinkvente koji nisu mijenjali školu.

Učinjena je i kanonička diskriminacijska analiza kvantitativnih i semikvantitativnih varijabli, kojima su opisani maloljetnički delinkventi u namjeri procjene njihova potencijala u diskriminiranju nerecidi-

vista i recidivista u počinjenju kaznenih djela. Rezultati su prikazani u Tablici 12.

Tako se može reći da je dobivena funkcija proporcionalno povezana s redosljedom rođenja, višestrukom promjenom škole i poremećajima u ponašanju, a obrnuto proporcionalna sa školskom spremom majke, životnom dobi delinkventa i školskom spremom oca i to na negativnom polu funkcije.

## Rasprava

U okviru istraživanja recidivizma kod maloljetnih počinitelja kaznenih djela obrađeni su podaci koji se odnose na ukupno 161 delinkventa. Među ispitanicima njih 40,4% bilo je opetovano sudski osuđeno pravomoćnom presudom za ponovljena kaznena djela (recidivisti), dok je njih 59,6% bilo osuđeno samo jednom (nerecidivisti). Varijable su grupirane unutar skupina varijabli koje se odnose na određene karakteristike povezane s maloljetnicima. Prvu skupinu varijabli čine one koje se odnose na opće podatke o ispitanicima. Životna dob često je analizirana u vezi s delinkvencijom. Čini se da bi bilo logično da s odrastanjem raste broj recidivista. Međutim nije tako. Među ispitanicima u ovom istraživanju statistički značajno češća bila je pojava recidivizma u mlađoj životnoj dobi. Naime, prema navedenim dobnim skupinama udio recidivista je najveći u najmlađoj dobnj skupini, a najmanji među najstarijima. Utvrđena razlika je statistički vrlo značajna.

Značajno je češća pojava maloljetničke delinkvencije kod ispitanika koji su drugorođeni. Istovremeno oni su najčešće recidivisti. Razina statističke značajnosti je visoka.

Školovanje je varijabla koja bi mogla imati utjecaj na pojavu recidivizma. Naime, poznat je utjecaj školske sredine na pojavu delinkvencije, koji s jedne strane može biti stimulativan za razvoj recidivizma, a s druge strane, u povoljnim okolnostima može biti protektivan. Statistički je značajna pojava recidivizma

upravo među mlađim ispitanicima, tj. onima koji još uvijek pohađaju osnovnu školu. Ovaj rezultat jasno pokazuje da je recidivizam prisutan među mlađim osobama. Iz toga je evidentno da se uspjeh preventivne aktivnosti može postići ako je ona usmjerena i prema školskoj sredini, a ne samo obitelji.

Među varijablama koje su povezane sa sociodemografskim obilježjima obitelji ispitanika obrađeno je šest varijabli. Većina ispitanika rođena je u braku. Kod većine ispitanika živa su oba roditelja, a najveći udio roditelja je u braku. Ispitanici najčešće žive s oba roditelja. Među ovim kategorijama nije utvrđena statistički značajna razlika u pojavi recidivizma. Visoka vrijednost  $\chi^2$  testa ukazuje na statistički značajnu povezanost školske spreme majke i pojave recidivizma. Pritom je recidivizam značajno povezan s nižom razinom majčinog obrazovanja. Jednako je sa školskom spremom oca, koja pokazuje statistički značajan utjecaj na pojavu recidivizma. I ovdje je recidivizam češći kod maloljetnika čiji očevi imaju nižu naobrazbu. Što se tiče radne aktivnost majke ona nije pokazala statistički značajnu povezanost s recidivizmom, dok je radna aktivnost oca pokazala vrlo visoku povezanost. Očito je sklonost izvršavanju ponovljenih kaznenih djela kod ispitanika značajno povezana s najnižom kategorijom zaposlenosti oca. Radi se o kategoriji onih čiji su očevi zaposleni kao sezonski radnici, poljoprivrednici ili su bez posla.

Među ispitanicima su najčešća kaznena djela protiv imovine. Visok udio recidivizma u vršenju kaznenih djela protiv imovine pokazuje da se ponavljaju istovrsna kaznena djela. Istraživanjem ove varijable u SAD-u utvrđeno je da vrsta kaznenog djela ima značajan utjecaj na recidivizam.<sup>13</sup>

Najčešća sankcija bila je pojačana briga i nadzor u obje skupine ispitanika, a statističkom obradom podataka nije utvrđena značajna razlika.

Obradom podataka o poremećajima u ponašanju utvrđena je povezanost pojedinih varijabli s recidivizmom. U mnogim istraživanjima bježanje iz škole okarakterizirano je kao prediktor delinkventnog ponaša-

13 Calley 2012.

nja maloljetnika. Kod recidivista je bježanje iz škole vrlo učestalo. Radi se o izrazitom statističkom značaju ove varijable povezane s pojavom recidivizma. Sličan rezultat dobiven je i u istraživanju drugih autora.<sup>14</sup> Bježanje od kuće nije imalo statistički značajnu povezanost s recidivizmom. Skitnja kao samostalni faktor ne pokazuje statistički značajnu povezanost uz pojavu recidivizma. Zanimljiv je odnos različitih oblika agresivnosti maloljetnika na pojavu recidivizma. Analizirana su tri oblika agresivnosti i to: agresivno ponašanje maloljetnika na javnom mjestu, agresivnost u školi i agresivnost unutar obitelji. Od ove tri varijable samo je za agresivnost u obitelji utvrđena značajna povezanost s izvršenjem većeg broja kaznenih djela. Potvrđno u smislu ovog rezultata govori istraživanje obavljeno na preko 99.000 delinkvenata u SAD-u u kojem se naglašava da je predviđanje delinkventnog ponašanja i recidivizma moguće kod postojanja lošeg odgoja u obitelji, problema u školi, emocionalnih problema i problema u ponašanju. Među problemima u ponašanju najjači prediktor je bilo agresivno ponašanje, jednako kako je to utvrđeno i među našim ispitanicima.<sup>15</sup>

Slijede varijable povezane s nekim od oblika ovisnosti, odnosno zlouporabom određenih supstanci. Snifanje i tabletomanija pokazuju statistički značajnu povezanost s recidivizmom. Premda nešto veći broj ispitanika konzumira alkohol i marihuanu, nije utvrđena značajna razlika između recidivista i nerekidivista. Konzumiranje alkohola u literaturi se povezuje s nasilničkim kaznenim djelima, a manje s onima protiv imovine, te znatno korelira s težinom delinkventnog ponašanja.<sup>16</sup> Utvrđeno je da delinkventi koji imaju probleme zbog ovisnosti pokazuju više rizičnih, a manje protektivnih faktora u području školovanja, korištenja slobodnog vremena, odnosa s drugima, unutar obitelji, stavova, agresivnosti i vje-

ština.<sup>17</sup> Stopa recidivizma kod ovisnika je veća.<sup>18</sup>

U svrhu određivanja prediktorske vrijednosti latentnih faktora za nastanak recidivizma izvršena je logistička regresija varijabli koje se odnose na poremećaje u ponašanju. Među poremećajima u ponašanju dva latentna faktora pokazuju statističku značajnost u Waldovom testu. Radi se o faktoru agresivno ponašanje, a drugi je bježanje od kuće i iz škole, odnosno skitnja. Oba ova faktora povećavaju vjerojatnost pojave recidivizma, pri čemu je ona veća za 1,5 puta kod svakog od ovih faktora.

Kao moguć izvor delinkventnog ponašanja maloljetnika svakako je njihovo školovanje, odnos prema školi i odnos s vršnjacima. Iz tog razloga obrađeno je devet varijabli koje se odnose na školovanje ispitanika. Za većinu ovih varijabli nije utvrđena značajna povezanost s recidivizmom. Značajnom se pokazala jedino varijabla koja se odnosila na učestalost promjene škole. Pritom ova varijabla pokazuje statistički značajnu vrijednost u odnosu na pojavu recidivizma. Udio recidivista značajno raste u kategoriji onih koji su promijenili školu dva, tri i više puta. O povezanosti školovanja i delinkvencije pišu i drugi autori, a nesumnjivo je utvrđeno da niska razina obrazovanja utječe na ponašanje djece, kao i činjenica da rani problemi u ponašanju visoko koreliraju s niskom razinom dosegnutog obrazovanja.<sup>19</sup>

Kako bi se dodatno utvrdio značaj pojedine varijable, izvršena je logistička regresijska analiza nekih relevantnih varijabli. Tako su dodatno analizirane varijable: dob, redoslijed rođenja, vrste kaznenih djela, školska sprema majke, školska sprema oca, ponavljanje razreda, promjena škole i uspjeh u završnom razredu. I ovdje je kriterij da je logistička regresijska funkcija statistički značajna na 5%-noj razini značajnosti, primjenom Waldovog testa. Varijabla redoslijed rođenja čak za četiri puta povećava šansu za pojavu

14 Kearney 2008., 451-71.

15 Garrido Genovés, Anyela Morales and Sánchez-Meca 2006., 611-619.

16 Gatti et al. 2015., 362-77.

17 Van der Put, Creemers and Hoeve 2014., 267-274.

18 Colins et al. 2011., 44-50.

19 Katsiyannis, Ryan, Zhang and Spann 2008, 177-196.

recidivizma (OR = 3,998). Najveći doprinos mogućoj pojavi recidivizma ima promjena škole, a ta varijabla povećava šansu recidivizma čak za 7,3 puta (OR = 7,303). Pripadnost starijoj dobnoj grupi smanjuje rizik recidivizma za 2/3 (OR = 0,319)

Na kraju prikaza utjecaja određenih faktora, kao i onih izvedenih (Varimax faktori), na pojavu recidivizma u izvršavanju kaznenih djela među ispitanicima izvršena je kanonička diskriminacijska analiza određenih faktora, kako bi se procijenio značaj pojedinog od tih faktora u nastanku recidivizma. Može se zaključiti da su recidivisti opisani visokim redom rođenja, nižom školskom spremom majke, višestrukrom promjenom škole, nižom životnom dobi s izraženim poremećajima u ponašanju i niskom školskom spremom oca. Kod nerecidivista je to obrnuto.

Posebno mjesto u nastanku delinkvencije kod djece i maloljetnika zauzimaju stresni čimbenici<sup>20</sup>, koji u ovom radu nisu analizirani.

## Zaključak

1. Skupinu ispitanika u istraživanju čini 161 delinkvent. Među njima 65 su bili recidivisti, a 96 su bili nerecidivisti.
2. Udio recidivista je najveći u najmlađoj dobnoj skupini, a najmanji među najstarijima. Utvrđena razlika je statistički vrlo značajna. U tom smislu statistički je značajna pojava recidivizma upravo među ispitanicima koji još uvijek pohađaju osnovnu školu. Multivarijatnom logističkom regresijskom analizom dokazano je da pripadnost starijoj dobnoj skupini smanjuje rizik nastanka recidivizma za 2/3.
3. Što se tiče redosljeda rođenja, pojava maloljetničke delinkvencije je značajno učestalija u ispitanika koji su drugorođeni. Utvrđeno je da viši red rođenja čak četiri puta povećava šansu pojave recidivizma.
4. Od jedanaest istraženih varijabli u području poremećaja u ponašanju statistički značajnu povezanost uz recidivizam maloljetnih delinkvenata pokazale su sklonost bježanju iz škole, agresivnost maloljetnika unutar obitelji te snifanje i tableto-manija.
5. Među varijablama koje se odnose na poremećaje ponašanja ispitanika multivarijatnom logističkom regresijom utvrđena su dva značajna obilježja, a to su agresivno ponašanje te bježanje od kuće i iz škole, odnosno skitnja. Oba ova obilježja povećavaju vjerojatnost pojave recidivizma. Pritom je ona 1,5 puta veća za svako od ovih obilježja odnosno šansa recidivizma veća je za 45% u delinkvenata s agresivnim ponašanjem, a za 55% u onih sklonih bježanju (od kuće i/ili iz škole).
6. U skupini varijabli koje se odnose na školovanje značajnu razinu povezanosti s recidivizmom u izvršavanju kaznenih djela pokazala je varijabla koja se odnosi na učestalost promjene škole. Multivarijatnom logističkom regresijskom analizom utvrđeno je da višestruka promjena škole povećava šansu recidivizma čak 7,3 puta.
7. Među varijablama koje su povezane sa sociodemografskim obilježjima obitelji ispitanika signifikantnu povezanost s recidivizmom ima školska sprema majke kao i ona oca. Recidivizam je povezan s nižom razinom obrazovanja roditelja. Radna aktivnost oca pokazala je izrazito visoku razinu povezanosti s recidivizmom, a odnosi se na one čiji su očevi zaposleni kao sezonski radnici, poljoprivrednici ili su bez posla.
8. Iz rezultata kanoničke diskriminacijske analize kao značajne u razvoju recidivizma pokazale su se varijable redosljed rođenja, višestruka promjena škole, poremećaji u ponašanju koji pridonose učestalost recidivizma, dok porast životne dobi delinkventa umanjuje vjerojatnost recidivizma.

20 Stašević, Ropac and Lučev 2005., 27-32.

Tablica 1. Životna dob

ŽIVOTNA DOB		KAZNENO DJELO		SVEGA
		JEDNO	VIŠE	
< 14	N	19	29	48
	% vodoravno (za redak)	39,6	60,4	100,0
	% okomito (za stupac)	19,8	44,6	29,8
14 - 18	N	40	23	63
	% vodoravno	63,5	36,5	100,0
	% okomito	41,7	35,4	39,1
18 - 21	N	37	13	50
	% vodoravno	74,0	26,0	100,0
	% okomito	38,5	20,0	31,1
<b>UKUPNO</b>	<b>N</b>	<b>96</b>	<b>65</b>	<b>161</b>
	<b>% vodoravno</b>	<b>59,6</b>	<b>40,4</b>	<b>100,0</b>
	<b>% okomito</b>	<b>100,0</b>	<b>100,0</b>	<b>100,0</b>

 $\chi^2 = 12,692$ ; DF = 2; P = 0,02

Tablica 2. Redoslijed rođenja

REDOSLIJED ROĐENJA		KAZNENO DJELO		SVEGA
		JEDNO	VIŠE	
<b>PRVI</b>	N	49	17	66
	% vodoravno (za redak)	74,2	25,8	100,0
	% okomito (za stupac)	51,0	26,2	41,0
<b>DRUGI</b>	N	41	33	74
	% vodoravno	55,4	44,6	100,0
	% okomito	42,7	50,8	46,0
<b>TREĆI I DALJE</b>	N	6	15	21
	% vodoravno	28,6	71,4	100,0
	% okomito	6,3	23,1	13,0
<b>UKUPNO</b>	<b>N</b>	<b>96</b>	<b>65</b>	<b>161</b>
	<b>% vodoravno</b>	<b>59,6</b>	<b>40,4</b>	<b>100,0</b>
	<b>% okomito</b>	<b>100,0</b>	<b>100,0</b>	<b>100,0</b>

 $\chi^2 = 14,818$ ; DF = 2; P < 0,001

Tablica 3. Školovanje

ŠKOLOVANJE		KAZNENO DJELO		SVEGA
		JEDNO	VIŠE	
<b>1</b>	N	24	33	57
	% vodoravno (za redak)	42,1	57,9	100,0
	% okomito (za stupac)	25,0	50,8	35,4
<b>2</b>	N	43	19	62
	% vodoravno	69,4	30,6	100,0
	% okomito	44,8	29,2	38,5
<b>3</b>	N	29	13	42
	% vodoravno	69,0	31,0	100,0
	% okomito	30,2	20,0	26,1
<b>UKUPNO</b>	<b>N</b>	<b>96</b>	<b>65</b>	<b>161</b>
	<b>% vodoravno</b>	<b>59,6</b>	<b>40,4</b>	<b>100,0</b>
	<b>% okomito</b>	<b>100,0</b>	<b>100,0</b>	<b>100,0</b>

1 – osnovna škola; 2 – srednja škola; 3 - ne pohađa školu

$\chi^2 = 11,255$ ; DF = 2; P = 0,004

Tablica 4. Bježanje iz škole

BJEŽANJE IZ ŠKOLE		KAZNENO DJELO		SVEGA
		JEDNO	VIŠE	
<b>NE</b>	N	54	17	71
	% vodoravno (za redak)	76,1	23,9	100,0
	% okomito (za stupac)	56,3	26,2	44,1
<b>DA</b>	N	42	48	90
	% vodoravno	46,7	53,3	100,0
	% okomito	43,8	73,8	55,9
<b>UKUPNO</b>	<b>N</b>	<b>96</b>	<b>65</b>	<b>161</b>
	<b>% vodoravno</b>	<b>59,6</b>	<b>40,4</b>	<b>100,0</b>
	<b>% okomito</b>	<b>100,0</b>	<b>100,0</b>	<b>100,0</b>

$\chi^2 = 14,24$ ; DF = 1; P < 0,001



Tablica 5. Školska sprema majke

ŠKOLSKA SPREMA MAJKE		KAZNENO DJELO		SVEGA
		JEDNO	VIŠE	
<b>Osnovna škola ili manje, NKV</b>	N	25	33	58
	% vodoravno (za redak)	43,1	56,9	100,0
	% okomito (za stupac)	26,0	50,8	36,0
<b>SSS, KV, VKV</b>	N	59	29	88
	% vodoravno	67,0	33,0	100,0
	% okomito	61,5	44,6	54,7
<b>Viša ili VSS</b>	N	12	3	15
	% vodoravno	80,0	20,0	100,0
	% okomito	12,5	4,6	9,3
<b>UKUPNO</b>	<b>N</b>	<b>96</b>	<b>65</b>	<b>161</b>
	<b>% vodoravno</b>	<b>59,6</b>	<b>40,4</b>	<b>100,0</b>
	<b>% okomito</b>	<b>100,0</b>	<b>100,0</b>	<b>100,0</b>

 $\chi^2 = 11,176$ ; DF = 2; P < 0,004

Tablica 6. Školska sprema oca

ŠKOLSKA SPREMA OCA		KAZNENO DJELO		SVEGA
		JEDNO	VIŠE	
<b>Osnovna škola ili manje, NKV</b>	N	21	26	47
	% vodoravno (za redak)	44,7	55,3	100,0
	% okomito (za stupac)	21,9	40,0	29,2
<b>SSS, KV, VKV</b>	N	64	36	100
	% vodoravno	64,0	36,0	100,0
	% okomito	66,7	55,4	62,1
<b>Viša ili VSS</b>	N	11	3	14
	% vodoravno	78,6	21,4	100,0
	% okomito	11,5	4,6	8,7
<b>UKUPNO</b>	<b>N</b>	<b>96</b>	<b>65</b>	<b>161</b>
	<b>% vodoravno</b>	<b>59,6</b>	<b>40,4</b>	<b>100,0</b>
	<b>% okomito</b>	<b>100,0</b>	<b>100,0</b>	<b>100,0</b>

 $\chi^2 = 7,234$ ; DF = 2; P < 0,027

Tablica 7. Radna aktivnost oca

RADNA AKTIVNOST OCA		KAZNENO DJELO		SVEGA
		JEDNO	VIŠE	
<b>Umro</b>	N	8	4	12
	% vodoravno (za redak)	66,7	33,3	100,0
	% okomito (za stupac)	8,3	6,2	7,5
<b>Državni/javni sektor</b>	N	23	16	39
	% vodoravno	59,0	41,0	100,0
	% okomito	24,0	24,6	24,2
<b>Privatnik/inozemstvo</b>	N	40	10	50
	% vodoravno	80,0	20,0	100,0
	% okomito	41,7	15,4	31,1
<b>Sezonski radnik/poljoprivrednik/nezaposlen</b>	N	25	35	60
	% vodoravno	41,7	58,3	100,0
	% okomito	26,0	53,8	37,3
<b>UKUPNO</b>	<b>N</b>	<b>96</b>	<b>65</b>	<b>161</b>
	<b>% vodoravno</b>	<b>59,6</b>	<b>40,4</b>	<b>100,0</b>
	<b>% okomito</b>	<b>100,0</b>	<b>100,0</b>	<b>100,0</b>

$\chi^2 = 16,915$ ; DF = 3; P = 0,001

Tablica 8. Promjena škole

PROMJENA ŠKOLE		KAZNENO DJELO		SVEGA
		JEDNO	VIŠE	
<b>Nijednom</b>	N	48	24	72
	% vodoravno (za redak)	66,7	33,3	100,0
	% okomito (za stupac)	50,0	36,9	44,7
<b>Jedanput</b>	N	34	16	50
	% vodoravno	68,0	32,0	100,0
	% okomito	35,4	24,6	31,1
<b>Dva put</b>	N	9	12	21
	% vodoravno	42,9	57,1	100,0
	% okomito	9,4	18,5	13,0
<b>Tri i više puta</b>	N	5	13	18
	% vodoravno	27,8	72,2	100,0
	% okomito	5,2	20,0	11,2
<b>UKUPNO</b>	<b>N</b>	<b>96</b>	<b>65</b>	<b>161</b>
	<b>% vodoravno</b>	<b>59,6</b>	<b>40,4</b>	<b>100,0</b>
	<b>% okomito</b>	<b>100,0</b>	<b>100,0</b>	<b>100,0</b>

$\chi^2 = 12,976$ ; DF = 3; P = 0,005

Tablica 9. Matrica strukture dobivenih faktora - poremećaji u ponašanju

VARIJABLE	VARIMAX FAKTORI			
	VRX <sub>pp</sub> 1	VRX <sub>pp</sub> 2	VRX <sub>pp</sub> 3	VRX <sub>pp</sub> 4
<b>V12</b>	<b>0,732</b>	0,165	0,110	-0,006
<b>V13</b>	<b>0,723</b>	0,267	-0,046	-0,045
<b>V14</b>	<b>0,619</b>	0,163	0,123	-0,078
<b>V9</b>	0,201	<b>0,757</b>	-0,004	0,015
<b>V10</b>	0,251	<b>0,683</b>	-0,012	0,077
<b>V11</b>	0,506	<b>0,589</b>	0,103	-0,026
<b>V18</b>	0,148	-0,089	<b>0,827</b>	0,077
<b>V17</b>	0,036	0,113	<b>0,781</b>	0,066
<b>V19</b>	-0,261	0,069	0,148	<b>0,765</b>
<b>V15</b>	0,419	-0,318	-0,257	<b>0,643</b>
<b>V16</b>	-0,048	0,398	0,270	<b>0,541</b>

Tablica 10. Logistička regresija dobivenih faktora za poremećaje ponašanja na kriterijsku varijablu recidivizam

FAKTOR	B	S.E.	Waldov test	DF	Značajnost P	Omjer izgleda OR	95% C.I. za Omjer izgleda (Odds Ratio)	
							Donja granica	Gornja granica
VRXpp 1	0,378	0,192	3,867	1	<b>0,049</b>	<b>1,459</b>	1,001	2,127
VRXpp 2	0,437	0,220	3,951	1	<b>0,047</b>	<b>1,548</b>	1,006	2,382
VRXpp 3	0,533	0,295	3,263	1	0,071	1,704	0,956	3,039
VRXpp 4	-0,011	0,203	0,003	1	0,958	0,989	0,665	1,472

Tablica 11. Multivarijatna logistička regresijska analiza varijabli koje su u bivarijatnoj analizi pokazale statistički značajnu razliku

VARIJABLE	Waldov test	DF	P	Omjer izgleda OR	95% C.I.za omjer izgleda	
					Donja gran.	Gornja gr.
Dobna skupina	4,266	2	0,118			
V2(1)	1,119	1	0,290	,613	,248	1,518
V2(2)	4,247	1	<b>0,039</b>	<b>,319</b>	,107	,946
Redoslijed rođenja	5,259	2	0,072			
V4(1)	2,959	1	0,085	2,048	,905	4,635
V4(2)	4,350	1	<b>0,037</b>	<b>3,998</b>	1,087	14,700
Težina kaznenog djela	1,666	2	0,435			
V7(1)	1,657	1	0,198	,389	,093	1,638
V7(2)	,090	1	0,765	,847	,286	2,510
Školska sprema majke	2,756	2	0,252			
V40(1)	,611	1	0,434	,699	,284	1,716
V40(2)	2,688	1	0,101	,230	,040	1,333
Školska sprema oca	,007	2	0,997			
V41(1)	,001	1	0,973	,984	,380	2,547
V41(2)	,007	1	0,934	,930	,163	5,289
Promjena škole	11,588	3	0,009			
V90(1)	,070	1	0,792	,889	,372	2,124
V90(2)	2,661	1	0,103	2,504	,831	7,541
V90(3)	8,436	1	<b>0,004</b>	<b>7,303</b>	1,909	27,940
Konstanta	,220	1	0,639	,763		

Tablica 12. Matrica strukture diskriminacijske funkcije

VARIJABLE	DISKRIMINACIJSKA FUNKCIJA
Redoslijed rođenja	0,624
Školska sprema majke	-0,530
Višestruka promjena škole	0,515
Životna dob delinkventa	-0,443
Poremećaji u ponašanju	0,396
Školska sprema oca	-0,395

$\chi^2 = 40,308$ ; DF = 9; P < 0,0001

## Bibliografija

- Bouillet, Dejana. 2010. *Izazovi integriranog odgoja*. Zagreb: Školska knjiga.
- Calley, Nancy. 2012. "Juvenile offenders recidivism: an examination of risk factors." *Journal of Child Sexual Abuse* 21, no. 3: 257-72. <https://doi.org/10.1080/10538712.2012.668266>.
- Colins, Olivier, Vermeiren, Robert, Vahl, Pauline, Markus, Monica, Broekaert, Eric and Theo Doreleijers. 2011. "Psychiatric disorder in detained male adolescents as risk factor for serious recidivism." *The Canadian Journal of Psychiatry* 56, no. 1: 44-50. <https://doi.org/10.1177/070674371105600108>.
- Harris, Philip, Lockwood, Brian, Mengers, Liz, and Bartlett Stoodley. 2011. "Measuring Recidivism in Juvenile Corrections." *Journal of Juvenile Justice* 1, no. 1: 1-16.
- Garrido Genovés, Vicente., Anyela Morales, Luiz, and Julio Sánchez-Meca. 2006. "What works for serious juvenile offenders? A systematic review." *Psicothema* 18, no. 3: 611-619.
- Gatti, Uberto, Soellner, Renate, Bräker, Astrid-Brita, Verde, Alfredo and Gabriele Rocca. 2015. "Delinquency and alcohol use among adolescents in Europe: The role of cultural contexts." *European Journal of Criminology* 12: 362-377. <https://doi.org/10.1177/1477370815571945>.
- Katsiyannis, Antonis, Ryan, Joseph, Zhang, Dalun and Anastasia Spann. 2008. "Juvenile delinquency and recidivism: The impact of academic achievement." *Reading and writing quarterly: Overcoming learning difficulties* 24, no. 2: 177-196. <https://doi.org/10.1080/10573560701808460>.
- Kearney, Christopher. 2008. "School absenteeism and school refusal behavior in youth: a contemporary review." *Clinical Psychology Review* 28, no. 3: 451-471. <https://doi.org/10.1016/j.cpr.2007.07.012>.
- Koller-Trbović, Nives, Žižak, Antonija, i Josipa Bašić. 2001. "Određenje, prevencija i tretman poremećaja u ponašanju djece i mladih." *Dijete i društvo* 3, br. 3: 319- 343.
- Koller-Trbović, Nives. 2003. "Poremećaji u ponašanju djece i mladeži." *Dijete i društvo* 5, br. 23 (2003): 91-309.
- May, Jessica, Osmond, Kristina, and Stephen Billick. 2014. "Juvenile delinquency treatment and prevention: a literature review." *Psychiatric Quarterly* 85, no. 3: 295-301. <https://doi.org/10.1007/s11126-014-9296-4>.
- Mears, Daniel, and Jeremy Travis. 2004. "Youth development and reentry." *Youth Violence and Juvenile Justice* 2, no. 1: 3-20. <https://doi.org/10.1177/1541204003260044>.
- Mulder, Eva, Brand, Eddy, Bullens, Ruud, and Hjalmar van Marle. 2011. "Risk factors for overall recidivism and severity of recidivism in serious juvenile offenders." *International Journal of Offender Therapy and Comparative Criminology* 55, no. 1: 18-35. <https://doi.org/10.1177/0306624X09356683>.
- Ricijaš, Neven. 2009. "Atribuiranje vlastitog delinkventnog ponašanja nisko rizičnih i visoko rizičnih maloljetnih delinkvenata." *Kriminologija i socijalna integracija* 17, no. 1: 13-26. <https://hrcak.srce.hr/40730>.
- Snyder, Howard and Melissa Sickmund. 2006. *Juvenile offenders and victims: 2006 national report*. Washington, DC: Office of Juvenile Justice and Delinquency Prevention,
- Stašević, Ina, Ropac, Darko and Oskar Lučev. 2005. "Association of stress and delinquency in children and adolescents." *Collegium Antropologicum* 29, no. 1: 27-32.
- Statistica. Data analysis software system, version 12. 2013. <http://www.statsoft.com>.

- Steinberg, Laurence. 2009. "Adolescent development and juvenile justice." *Annual Review Clinical Psychology* 5: 459-485. <https://doi.org/10.1146/annurev.clinpsy.032408.153603>.
- Van der Put, Claudia, Creemers, Hanneke, and Machteld Hoeve. 2014. "Differences between juvenile offenders with and without substance use problems in the prevalence and impact of risk and protective factors for criminal recidivism." *Drug and Alcohol Dependence* 134: 267-274. <https://doi.org/10.1016/j.drugalcdep.2013.10.012>.
- Van der Put, Claudia, Stams, Geert Jan, and Machteld Hoeve. 2012. "Changes in the relative importance of dynamic risk factors for recidivism during adolescence." *International Journal of Offender Therapy and Comparative Criminology* 56, no. 2: 296-316. <https://doi.org/10.1177/0306624X11398462>.

### Research risk factors for the occurrence of recidivism in juvenile delinquents

The main objective of this research is to determine whether there is a significant association between socio-demographic characteristics of families and juveniles and recidivism of adolescents in carrying out criminal acts. The survey covers juvenile delinquents - executors of criminal offenses regardless of the type of offense and the type of legal sanctions imposed. Within this research is analyzed data relating to a total of 161 delinquents. The first group of variables consists of general information on the respondents. The second group of variables are associated with the sociodemographic characteristics of the family. The third group consists of those variables related to the intensity of delinquent activities of investigated adolescents. The fourth group includes those associated with behavior disorders of juvenile delinquents. The fifth group of variables are those related to the education of adolescents. Among the variables which in this study were found to be significantly associated with recidivism are younger age, birth order, minors whose parents have lower education, those whose father works in lower-paid jobs, the aggressive behavior of minors, running away from school, some forms of addiction (sniffing and pills), frequently changing school environment and grade repetition. The order of birth increases by four times the chance of recidivism, and the largest contributor to a possible occurrence of recidivism is changing schools because this variable increases the chance of recidivism by as much as 7.3 times. Protective value in relation to recidivism showed variable older age, success in school and higher education level of parents.

**Key words:** Juvenile delinquents, Recidivism.

# Svjetlost i sjene našega vremena

IVAN SUPIČIĆ

Hrvatska akademija znanosti i umjetnosti, Zagreb, Hrvatska

Slovenska akademija znanosti in umetnosti, Ljubljana, Slovenija

Académie européenne des sciences, des arts et des lettres, Paris, France

Živimo u jedinstvenom trenutku ljudske povijesti. Svi su njezini trenuci uostalom, pa i bili u mnogočemu slični, posebni i neponovljivi. Ne vjeruje se više u cikluse „vječnog ponavljanja“. Prolazimo kroz teško vrijeme korona-pandemije na svjetskome planu, a u našoj zemlji i kroz „postpotresno“ vrijeme. Mnoga su razdoblja u prošlosti bila u mnogočemu svijetla i blistava, ali i teška, mučna i mračna. A naše je doba ispunjeno, vjerojatno više od drugih, ne samo mnogim dosad neslućenim i nezamislivim pozitivnim postignućima nego i traumatizirano krajnje prijetećim i zlokočnim pojavama i događajima kakvih nikada dosad nije bilo. Znatan dio problema iz prošlih vremena, koje su pojedinci i skupine, razne političke, religijske i civilne zajednice i pokreti, narodi i države, i stvarali i nastojali barem dijelom riješiti, i nadalje postoji kao neriješen. A na njih su se nadovezali novi, neki još teži tereti i sjene. Unatoč nesumnjivo visoko pozitivnim i izvanrednim postignućima prošlih razdoblja na mnogim poljima mudrosti i znanja te općenito civilizacije i kulture, njih su sve do danas istodobno pratile najveće, katkad i kobne prirodne i društvene katastrofe: potresi, poplave, suše i požari; bolesti, glad i bijeda; zaostalost, neznanje i predrasude; zablude, fanatizam i isključivosti, a tako i neprihvatljive društvene i druge nejednakosti i nepravde, presizanja i traženja dominacije; netrpeljivost, neprijateljstva i

mržnja; progoni i ubijanja, ratni sukobi i razaranja, okrutna nasilja svih vrsta. Osim svega, kao što je to snažno istaknuo jedan od najdubljih hrvatskih mislilaca 20. stoljeća Željko Mardešić, naš današnji je svijet mnogostruko društveno, politički, interesno i idejno „nepodnošljivo podijeljen“,\* obilježen moralnim relativizmom, praktičkim materijalizmom, i ideološkim imperijalizmom.

No, suvremeni svijet nije samo u sebi tragično podijeljen nego je i unutar sebe duboko suprotstavljen. Nije tu, dakle, riječ samo o posve razumljivim i povijesno neizbježnim, takoreći „prirodnim“ različitostima i razlikama između raznih etničkih i društvenih skupina, religija, jezika i kultura te mentaliteta i pogleda na svijet, kao i o nejednakom stupnju njihove razvijenosti na mnogim područjima, koliko o tome što su te razlike i različitosti, a najčešće i interesi, kako u prošlosti, tako i u sadašnjosti, postale izvori nesnošljivosti i sukoba, dovodeći često i do „nespojivosti“ suživota, često vezane uz puku biološku opstojnost, životni prostor i borbu za ekonomski, politički pa i fizički opstanak već od elementarnih, egzistencijalnih temelja pa do onih „viših“ aspekata u svezi s identitetskim pitanjima raznih manjih ili većih narodnih i društvenih skupina i cjelina. Suprotstavljenost životnih interesa i nasušnih bioloških potreba čovjekovih dovodila je tijekom povijesti ne samo do podjela nego i do mo-

\* Sveučilište u Splitu je temeljem odluke Senata i prijedloga povjerenstva u kojem je bio član i Emilio Marin, dodijelilo 2003. Željku Mardešiću počasni doktorat. Usp. o desetoj obljetnici Mardešićeve smrti njemu posvećenu knjigu: Ivan Supićić, *Da ljubav živimo. Od ideologije ljubavi do ljubavi same*, Zagreb, Filozofsko-teološki institut Družbe Isusove, 2016.



numentalnih sudara. Podignuta na kolektivnu ili kao danas čak na globalnu razinu ta suprotstavljenost je često postala glavnim razlogom, ali i izlikom za neprijemljena i agresivna presizanja svih vrsta.

Dvadeseto stoljeće nije u tom pogledu bilo različito ili bolje od onih koja su mu prethodila. Uza sve ostalo bilo je to doba dvaju velikih *svjetskih ratova* i *kobnih totalitarizama* koji su ga tragično obilježili: boljševičko-komunističkoga i nacionalsocijalističko-fašističkoga. A sve do danas i doba niza drugih ratnih sukoba i vladavina diktatorsko-tiranskih režima. Bilo je to jedno od najblistavijih stoljeća u ljudskoj povijesti, ali i jedno od najmračnijih i najkrvavijih: stoljeće silnih progona i svirepih ugnjetavanja čovjeka, vrijeme revolucija, genocida i koncentracijskih logora, od nacističkog Dachaua do paklenoga Auschwitza, kao i doba sovjetskih gulaga, od onih najzloglasnijih poput Kolime u Sibiru do Solovjetskih otoka u sjeverozapadnoj Rusiji, masakra mnoštva nedužnih ljudi od Kambodže i Ruande u Aziji i Africi te mnogo bliže nama, do praga naših domova, od Jasenovca i Bleiburga do Vukovara, Škabrnje i Srebrenice (da se spomene samo njih). Kao što je to istaknuo Gabriel Marcel, bilo je to doba „pobune ljudi protiv ljudskoga“, a Emmanuel Mounier pak - doba „etabliranog nereda“ i „organiziranog kaosa“, koje nažalost traje još i danas. Genocid je pak postao realnost koja se zbila u raznim dijelovima svijeta, kao npr. već početkom 20. stoljeća od strane soldateske njemačkih kolonijalista u afričkoj Namibiji.

Uza sve to, u 21. stoljeću svjedoci smo jedne druge pojave, one rastućeg totalitarizma ekstremne ekonomske diktature te neoliberalnog novčarstva i neokapitalizma, kojima robuju ljudska mnoštva i koji rezultiraju tragičnim nejednakostima, nepravdama i razdorima u društvu. A u nekim dijelovima svijeta politički i ideološki totalitarizam i nadalje postoji. Dok milijarde jedva žive, a premnogi, čak mnogobrojna djeca, svakodnevno gladuju i umiru u bijedi i zaostalosti, malobrojne multimilijarderske skupine pojedinaca, obitelji i organizacija gomilaju silna bogatstva. Države i mnogi privatni industrijski kompleksi ulažu pak golema sredstva u naoružanje, a nuklearna

prijetnja samouništenja čovječanstva i nadalje je realna. Nastavlja se i zagađivanje i uništavanje širokih razmjera prirode i njezinih resursa, što ugrožava iole normalan i zdrav život na globalnoj razini. Sve je to potpuno neprihvatljivo! Kao što ističe i papa Franjo, današnjem su svijetu potrebne radikalne promjene za koje kaže da ih i trebamo i hoćemo. Ali i više od toga: nije dovoljno htjeti nego treba i djelovati!

Potrebna nam je radikalna i, rekli bismo, gotovo permanentna revolucija, ali ne kao ideološki mit (pisani velikim a ne malim početnim slovom), nego kao niz neprestanih reformi, preobrazbi i novina, stavljanja u pitanje svih starih i preživjelih poredaka i ustaljenih nereda te raskidanja s njima. I to zato, jer koče održivost, boljitak i napredak čovjekova individualnog i kolektivnog života. Prijeko je potrebna kreativna i smiona izgradnja jednoga novog društvenog reda i poretka u istinskoj službi zajedničkom, *općem dobru* za cjelokupno čovječanstvo! I to s onu stranu svih državnih granica i varijanti kapitalističkog i komunističkog sustava.

No, tih promjena neće biti ako ne dođe i do korjenitih pomaka u ljudskoj *svijesti* i stavovima, do uspona u savjestima, srcu i dušama ljudi te ako ti pomaci ne budu istinski i autentični. Riječ je o bitnom, golemom i permanentnom zadatku cjelokupne povijesti čovjekove, koji danas poprima osobite, za budućnost svijeta globalne razmjere. Radi se o utoliko težoj zadaći, koliko joj se inercija okoštalih, ali i nekih novih struktura i društvenih odnosa te političko-socijalnih interesa danas nesumnjivo i sasvim očito snažno odupire, kao što je to činila uvijek i u prošlosti.

Već je početkom 20. stoljeća Charles Péguy lucidno, pošteno i snažno istaknuo, pogađajući suštinu stvari, da će „Revolucija biti *moralna* ili da je neće biti“. Kao da je predviđao da bi mogla biti nemoralna, protuljudska, nehumana i promašena, što je i bila: ona najveća, komunističko-boljševička (kao i neke druge, koje su slijedile njezin trag). Dakako, bila je riječ o društveno-političkoj revoluciji koju je dobar dio, osobito radničkog svijeta, ali i lijevo orijentiranih intelektualaca, očekivao, podupirao i pripremao. Nakon gotovo dvostoljetnog bezdušnog izrabljivanja

radničke klase u Europi (počev napose od Engleske), stvaranja siromašnog i u bijedu gurnutog proletarijata europskih zemalja, radikalne nepravde kapitalističkog sustava, koji je trebalo rušiti već od 19. stoljeća, zbila se povijesna tragedija monumentalnih razmjera *izdaje* toga istog proletarijata i radničke klase, koje je nastupajuća „Revolucija“ trebala osloboditi umjesto da ih strovali u novo ropstvo totalitarne političke diktature, jednopartijskog i ideološkog jednodruštva, neslobode i sustavnog terora koji ju je doveo do „arhipelaga gulag“ i gušenja, satiranja i uništavanja ljudskog dostojanstva, osobnih sloboda i čovjeka dostojnog života u jednom novom društveno-političkom sustavu, koji se od svojih početaka do kraja pokazao još gorim i strašnijim od onoga prijašnjeg, kapitalističkoga, kojemu se suprotstavio. Revolucija te vrste bila je, dakle, definitivno nemoralna i protuljudska, promašena i otuđena u potpunu suprotnost onome što su njezini vođe nagovještavali da bi trebala donijeti društvu i njegovim najbrojnijim slojevima. Rušeći neodrživo uspostavila je neprihvatljivo! A (neo)kapitalistički ju je sustav, premda donekle promijenjen, paradoksalno, nadživio sve do u 21. stoljeće...

Ne simplificirajući ništa nego priznavajući svakom, pa i našem povijesnom vremenu, kao i pojedinim kretanjima i segmentima u njemu, kada ih je bilo, nastojanja prema unapređenju, boljitku te ostvarivanju nužnih promjena i pravednijih odnosa i stanja, nemoguće je ipak ne uvidjeti kako su se često paradoksalno prepletale istodobno i pozitivne i negativne tendencije raznih strujanja i zbivanja, kako su nerijetko pozitivna rješenja i koraci prema naprijed bili pomiješani s nazacima, promašajima i neuspjesima, kako su na njivi ljudske povijesti, prema biblijskoj paraboli, ujedno rasli i doticali se i „kukolj“ i „pšenica“.

Nikolaj Berdjajev mogao je tako u određenom smislu opravdano govoriti o „istini i laži“ komunizma. No, konačna je totalna praktička povijesna laž komunizma daleko premašila njegovu početnu relativnu i djelomičnu teoretsku istinu u reakciji spram nepravdi kapitalističkog sustava. Kada pak Berdjajev govori o „dostojanstvu kršćanstva i nedostojnosti kršćana“, ta

se nedostojnost sigurno ne tiče svih kršćana, a tako ni božanskoga elementa Kristove duhovne Crkve koja, otkad postoji nevidljivo obuhvaća sva vremena i sve ljude. Ali, bilo bi licemjerno ne priznati kolika su sramotna nedjela počinili kroz povijest mnogi kršćani, zapravo oni koji su se takvima predstavljali i nazivali, a u zbilji svojim životom to nisu bili. I to najviše oni koji su se našli na istaknutim crkvenim položajima moći i vlasti, ali katkada ujedno i u civilnom društvu: kako su duboko i porazno izdali duh kršćanstva i autentičnu Kristovu poruku, zahvaćeni neduhom svjetovnosti, moći i novca. Trebala su nažalost proći stoljeća pa da se barem dio toga zla s najviših mjesta otvoreno prizna, ponajprije od strane najistaknutijih kršćanskih intelektualaca i mislilaca 20. stoljeća (poput jednog Maritaina, Rahnera, Mouniera i Berdjajeva), a potom i od Drugoga vatikanskog sabora i Ivana Pavla II. To valja istaći i zato, jer smo još i danas svjedoci pohlepe za položajima moći i utjecaja, novčanih privilegija i zloraba te zločina pedofilije, kao i odbijanja prijeko potrebnih pozitivnih promjena u Crkvi od strane onih u njoj od kojih to ne bi smjelo nipošto dolaziti. To se više-manje i u prošlosti posebno ticalo onih neuzorno uzoritih „prinčeva“ Crkve, kako ih se osobito nekad nazivalo, baš kao i svjetovne političke vladare, knezove i prinčeve, što su katkada i sami bili i s kojima su se često tijesno vezivali ili su im se čak i podvrgavali neprimjereno im služeći. No, s druge strane, nebrojeni su upravo mali, obični i često posve nezapaženi ljudi, laici, svećenici, redovnici i redovnice, kao i mnogi poznati najviši umovi, sveti ljudi i mistici, živjeli i posvetili svoje živote služeći i ljubeći Boga i čovjeka, u čemu su bez samoisticanja i traženja sebe istinski pripadali Kristu.

Spomenutim bi se pak zastranjenjima mogla dodati i druga povodjenja za zamkama i napastima „ovoga svijeta“, sve do krajnjih i katastrofalnih kolektivnih padova i zločina, u kojima su se lažno religijska i *par excellence* svjetovna sfera kobno prepletale, sve do međusobnih (često više politički, a ne religijski motiviranih) progona, ubijanja, ekskomunikacija i dugotrajnih ratovanja, npr. između katolika i protestanata. Obuzetost pak svjetovnim, Carevim a ne Božjim,

potrajala je sve do naših vremena, osobito kod više rangiranog kleričkog personala, sve do sramotnog oponašanja svjetovnih vladara s njima svojstvenim statusnim simbolima moći, raskošnog odijevanja, s okruženošću skupocjenim dekorom te zaogrnutošću pozlatom i zlatom ruha i predmeta, kao i sa svekolikim vanjskim sjajem, a sve to i radi vlastitog diferenciranja i samoisticanja. Pa kako se onda u ime osnovnog poštenja i zdravog razuma ne upitati u kakvoj je sve to vezi bilo kod takvih njihovih „nasljednika“ sa skromnim i jednostavnim galilejskim ribarima i pogotovo, iznad svega, s njihovim božanskim Učiteljem, na kojega su se tako olako mnogi pozivali i za čiju je haljinu surova rimska soldateska bacila kocku, a Njega nedužnog i golog razapela na križ?

To spominjemo zato, jer još uvijek živi pogubni mentalitet tolikih, koji se nisu dovoljno ili čak nimalo pomakli ni nakon više od pola stoljeća otkad je zaključen Drugi vatikanski sabor u pravcu prihvaćanja i življenja njegovih bitnih poruka i zasada. I, što je još tragičnije, koji uporno ustraju u ukopanosti u svoje neevanđeoske *ego-pozicije* poistovjećujući tobožnju superiornost svoga statusa i nekih institucija, kao i uskih fundamentalističkih shvaćanja, zastarjele običaje i rutine te preživjele mentalne sheme, mentalitet i predrasude s Kristovom Crkvom, ograničavajući tako svime navedenim njezinu duhovnost i svetost, univerzalnost i katolicitet, apotolsku čistoću i duh na *slovo Zakona* i na sve njezinoj suštini posve suprotno! Premda ona mora biti, kako je snažno isticao Željko Mardešić, ponajprije Crkva poniznih i siromašnih, Crkva dobrote i mirotvorstva, nade i radosti, milosrdne ljudskosti i praštanja.

Netom navedene deformacije, izraz su temeljne slabosti ljudske naravi, na koju je posebno upozorio Paul Chauchard, naime čovjekove prirodne sklonosti k otprirođenju ili otuđenju, koju se može prevladati jedino usponom i rastom duha, odmakom čovjeka od njegova urođenog *ega*, osobito kad ovaj poprima patološke razmjere, i kojega je pozvan nadilaziti ne samo sukladno znanstveno osnovanim otkrićima moderne psihologije nego, daleko temeljnije, sukladno Kristovim pozivom ljudima na duhovni rast i traženje

„Kraljevstva Božjeg“ u njima i između njih, što znači i pozivom na postupno, ali i korjenito umiranje egu u sebi u cilju punijeg življenja s Bogom, u Bogu i za Boga. Katkad se spominje kako su tri visoko istaknuta znanstvenika Židova svojim otkrićima i idejama obilježila moderni svijet: Marx na ekonomsko-povijesnom području, Freud na psihološkom, a Einstein na znanstveno-fizičkom. Nitko međutim nije, već davno prije njih, suočio čovjeka s njime samim dublje i šire od Isusa iz Nazareta, koji je radikalno postavio sva najosnovnija, sudbinska, bitna pitanja ljudske naravi i određenja, kao i čovjekova krajnjeg i najvišeg životnog smisla te pokazao *put ljubavi* kao temelj za načelno razrješenje najvažnijih problema na način koji je i danas *aktualan*, a takvim će i ostati dok god bude čovjeka za sve sredine i za sva vremena. I u tome je nenadmašiva veličina Isusa Krista, toga najvećeg čovjeka među sinovima ljudskim.

Dakako, s onu stranu svakog idealiziranja, svake jednostranosti i simplificiranja složenost je ljudske naravi i povijesti takva i tolika da svaka njezina razina i aspekt u svim vremenima, pa tako i u ovom našem, traže da se njihovi problemi rješavaju konkretno i realno, u okviru mogućnosti, upravo na tim razinama i u tim aspektima, uzimajući u obzir njihovu posebnost, bez traženja, ikakva po definiciji čovjeku teško ostvariva perfekcionizma. Postoji, međutim, unatoč tome jedna konstanta ili dimenzija, više ili manje prisutna ili odsutna u svim povijesnim razdobljima, a to je već spomenuta konstanta ili dimenzija *duha, svijesti, duše* ili *srca* – kako ju god, uza sve nijanse, nazivali i koja je nezaobilazna. Ona ne traži perfekcionizam, ali ustrajan uspon i rast svakako da, a tiče se dakako ponajprije čovjeka pojedinca, ali i njegovih zajednica. A i u 20. stoljeću je itekako bila prisutna.

Kao što opravdano ističe američka autorica Cynthia Bourgeault, na Zapadu smo „navikli doživljavati srce kao središte emocionalnog života, ali u klasičnim tradicijama unutarnjega buđenja to nije tako. Srce je, prije svega, organ duhovne percepcije“. Pa, ako je ikojem vremenu to trebalo, a jest, našem, pogotovo osobito treba ono što je Henri Bergson nazvao već početkom 20. stoljeća „un supplément d'âme“ –

„dodatak duše“ ili ono što bismo nama danas bližim rječnikom nazvali *duhovnom dimenzijom*. To je onaj „faktor plus“ koji se izdiže iznad svih instinktivnih, emocionalnih i racionalnih aspekata u čovjeku, čimbenik koji ga više od svih drugih čini potpunim čovjekom, duhovnim, a ne samo tjelesnim bićem i svime onim kako se kroz povijest nazivalo čovjeka – *homo sapiens, homo faber, homo ludens, homo politicus, homo religiosus*... To sve čovjek dakako jest, ali nije samo to. Činjenica zvana „čovjek“ i postojanja čovjeka kao duhovnoga bića, koja čini najdublju, najkorjenitiju i najvažniju razliku između njega i svih drugih poznatih nam živih bića na Zemlji, uopće ne isključuje nego naprotiv itekako uključuje sve te njegove upravo navedene aspekte, ali uključuje *par excellence* i duhovni aspekt, tu najvažniju, najvredniju, vrhunsku transracionalnu (ne iracionalnu!) dimenziju koja se nadovezuje i nadograđuje na sve ostale, ali ih i nadilazi, nadvisuje i integrira, čineći više od svih ostalih čovjeka čovjekom, a njegovu ljudskost čovječnošću. Duh i duhovnost su ono bitno što bismo, prema naslovu jedne knjige Mortimera J. Adlera (*The difference of man and the difference it makes*), mogli nazvati onim što spram drugih živih bića čini bitnu „razliku čovjeka i razlikom što ju ona čini“.

Duhovna je dimenzija u čovjeku, dakle, najvažnija i bitna, premda dakako nije i jedina. Ona nije možda tek vanjski ili površinski aspekt njegova bića i življenja nego je način postojanja, njihova *dubina* koja prožima *cjelinu*, konstituira njihovu unutarnju bitnost, njihovu „dušu“ ili „srce“, ono što ih temeljno čini onime što jesu u sebi samima i u kontekstu svega što ih okružuje. Čovjek ili, preciznije, ljudska osoba je prema drevnoj definiciji *id quod est perfectissimum in tota natura* (ono što je najsavršenije u cijeloj naravi). Duhovna je dimenzija bitni integralni, konstitutivni ontološki element čovjeka. Čovjek „bez duha“ ne bi bio potpuni čovjek, a svijet bez duhovnosti vodi neminovno u *svjetovnost* koja je uzrok uniženja, stradanja i upropaštenja čovjeka i čovječanstva. Ona je negacija čovjeka i čovječnosti.

Nikolaj Berdjajev je možda imao pravo rekavši: „istinski duhovni preporod u svijetu vjerojatno će za-

početi tek nakon što budu riješena elementarna nasušna pitanja ljudske egzistencije za sve ljude i narode; nakon što bude pobijedena gorka nužda i ekonomsko ropstvo čovjeka“. Ali i obratno: neće biti pozitivnih promjena u svijetu, a da se pozitivno ne promijene i ljudi, a da one ne izniknu iz pozitivnih duhovnih promjena i sazrijevanja čovjeka: prvo bez drugoga neće ići. Duhovna je dimenzija sveobuhvatna, ona potpuno konstituira i situira cjelokupnost postojanja, sve do vrhovnoga Bića. Duhovni pogled pak obuhvaća ujedno sve ono što je ovdje i sada (*hic et nunc*) kao i pozadinu te neposrednosti, pa je zato i bogatiji i plodniji od usko racionalnog (i empiričkog) pogleda, koji je dakako prijeko potreban, dragocjen i vrijedan, ali nije ni jedini, ni posljednji, ni najviši. Duhovni pogled uočava stvari u njihovoj punini i raste iz cjelovitosti bića, iz njegovih intelektualnih, intuitivnih, racionalnih i transracionalnih snaga koje otvaraju širi put spoznaji i iskustvu. Takav pogled omogućuje *integralni* spoznajni zahvat i doživljaj, uočavanje i shvaćanje bića i postojanja, kao i dinamike zbivanja u nama, među nama i svega oko nas, svega onog što postoji, niče, razvija se i živi, od najskromnijih do najviših realnosti fizičkog, psihičkog i duhovnog svijeta. Tu nije riječ o pukoj racionalnoj spoznaji nego, dublje, o iskustvu i doživljaju, o životnom razumijevanju i mudrosti, o potpunijem i sretnijem življenju. Prijeko je potrebno razlikovati *znanje, iskustvo* i *mudrost*. Riječ je tu o temeljnom poštovanju i divljenju što ih oni potiču pred svakim dobrom koje postoji u prirodi i u čovjeku, i još mnogo dalje i više od njih, u Univerzumu, do samoga Praizvora, Praiskona, Pratemelja...

No, da bi uopće moglo biti govora o ikakvoj duhovnosti, pogotovo „novojoj“, valja shvatiti da kod ove posljednje nije riječ o nekoj njezinoj suprotstavljenosti tradicionalnoj „staroj duhovnosti“ ili preciznije „tradicionalnim duhovnostima“ nego o njihovu „produžetku“ i o njihovim nezaobilaznim temeljima, obogaćenima modernim duhovnim uvidima, kao i otkrićima suvremenih znanosti, napose psihologije, antropologije, sociologije i medicine. Nije tu riječ o *ili-ili* nego o *i-i*, o drevnoj i suvremenoj duhovnoj mudrosti Istoka i Zapada, o novom i starom – *nova*

*et vetera...* Možda danas napose o susretu duhovnosti budizma i kršćanstva.

Zaključno, svijetle i pozitivne duhovne težnje traže danas sveopću suradnju i solidarnost među ljudima različitih pogleda na svijet, obzirnost, uvažavanje, uzajamno poštovanje i suradnju svih plemenitih duhovnih putova, kojih ima mnogo, a ne ekskluzivnost i ego-pozicije, prijezir drugih mišljenja i zatvaranje samo u vlastite poglede i lažne dogmatske okove. Između ostalog i u tom otvaranju i susretima trebala bi stajati bît jedne „nove duhovnosti“, jednoga novog pristupa, stava i uzajamnosti koji su toliko potrebni današnjem čovjeku i svijetu.

Na kraju, ne zanemarujući goruće i neriješene probleme suvremenog svijeta i čovjeka, nemoguće je ne vidjeti ozbiljne, prijeteće sjene novih, golemih ugroza koje se nadvijaju nad budućnost. Čovjek i čovječanstvo nisu još riješili mnoge temeljne probleme iz prošlosti i sadašnjosti, a za budućnost ili iz nje im prijete monstruoza opasnost zlouporabe ideje o

boljitku čovjekova života i „poboljšanju“ njega samog koja bi *de facto* vodila u njihovu suprotnost, u samoubilačku „postljudskost“, u dehumanizaciju kroz ekstremnu ideologiju i praksu tzv. transhumanizma. Ne upadajući u katastrofični strah pred određenim dostignućima tehnoloških inovacija, robotike i tzv. umjetne inteligencije, od kojih bi neke, osobito u medicini, mogle biti u stanovitoj mjeri plodotvorne i korisne za čovjeka, nemoguće je ne vidjeti kolika je tu opasnost od „prijelaza svih granica“, od paralelnog „pretvaranja“ čovjeka u stroj i od njegova svođenja na roba ili robota bez ljudskosti. Čovjek još nije kroz svoju povijest ni izdaleka ostvario dovoljnu prijeko potrebnu praksu *integralnog i univerzalnog humanizma*,\* a neki bi ga već htjeli odvući u bijeg od njega samog, u lažni „transhumanizam“, u kobnu utopiju *nadčovjeka* (a u stvari *podčovjeka*) umjesto u realizaciju *svečovjeka*. To otvara krajnje ozbiljna pitanja o budućnosti koja se već sada postavljaju i moraju postaviti...

---

\* Usp. Jacques Maritain, *Cjeloviti humanizam* (Zagreb, Kršćanska sadašnjost, 1989.) i Ivan Supičić, *Za univerzalni humanizam. Prema potpunijoj čovječnosti* (Zagreb, Kršćanska sadašnjost, 2010.).

# Srebrni pladanj s grbom Dubrovačke Republike u Splitu

RADOSLAV TOMIĆ

Institut za povijest umjetnosti

Zagreb, Hrvatska

Autor piše o srebrnom pladnju koji se čuva u privatnom vlasništvu u Splitu. Pladanj je djelo mletačkih zlatara druge polovice 18. stoljeća, što potvrđuju njegove stilske osobine ali i žigovi utisnuti na njemu. Na pladnju je ugraviran grb Dubrovačke Republike s osam greda kakav se pojavljivao tijekom 18. stoljeća, obogaćen krunom, žezlom i mačem. Riječ je o rijetkom predmetu umjetničkoga obrta s takvim insignijama. Pretpostavlja se da je pladanj pripadao inventaru Kneževa dvora ili je, možda, bio naručen od strane dubrovačke vlasti za potrebe darivanja zaslužnim i utjecajnim osobama koje su zadužile Dubrovnik.

Autor analizira još dva pladnja: jedan je pripadao dubrovačkoj vlastelinskoj obitelji Bona, a drugi građanskoj obitelji. I oni svjedoče o kulturi života starih Dubrovčana. Uz to, navodi se i nekoliko državnih grbova iz 18. stoljeća, koji pokazuju slične varijante s onim na pladnju u Splitu, a mogu se vidjeti na knjigama, oltarima i crkvama.

**Ključne riječi:** Split, Dubrovnik, srebrni pladanj, 18. stoljeće.

Dubrovačka povijesnoumjetnička baština još uvijek pruža brojna veća i manja iznenađenja, otkrića i novosti koje svaki put svjedoče o posebnostima Republike, koja je u nesklonim uvjetima pronalazila načine da zaštiti vlastitu slobodu te da svojim stanovnicima pruži dostojan životni okvir u kojemu se akumuliralo bogatstvo u crkvama, državnim ustanovama i u privatnom posjedu. Prije nekoliko godina imao sam prigode vidjeti u vlasništvu ugledne i zaslužne splitske obitelji, srebrni pladanj s ugraviranim grbom Dubrovačke Republike na središtu okrugle plitice. Prema pouzdanim podacima vlasnice pladanj su kupili njezini predci između dva svjetska rata u jednoj splitskoj zlatarskoj radnji. Nažalost, više nije moguće rekonstruirati putovanje pladnja iz Dubrovnika i Split. Neovisno o tome može se ponešto reći o tom dragocjenom predmetu.

Pladanj je djelo mletačkih zlatarskih radionica druge polovice 18. stoljeća, što potvrđuju njegove stilske osobine i žigovi utisnuti na njegovoj stražnjoj strani. To su dva državna žiga s lavom sv. Marka (*leone a moleca*), kontrolnim žigom kovnice javnoga kontrolora (Pubblico sazador Zuan Piero Grappiglia) koji se prati u drugoj polovici 18. i početkom 19. stoljeća, točnije od 1758. do 1802. godine. Prema njegovu imenu oblikovan je i žig: slova Z i P u ligaturi s lijeve strane, s desne slovo G, dok je u sredini ljiljanov cvijet.<sup>1</sup>

Grb Republike ugraviran na sredini pladnja ima oblik koji se ustalio tijekom 18. stoljeća. Na grbu se izmjenjuju četiri grede s valovitim i četiri grede s okomitim crtama, što bi označavalo srebrno(plavo)–crvene boje, a “barokiziran je heraldičkim ukrasima državnog suvereniteta: krunom, žezlom i mačem”.<sup>2</sup>

1 Pazzi 1992, 151, N. 481. Na pladnju je i četvrti žig, ali se čini da je riječ o nespretno utisnutom žigu Zuane Piera Grappiglae.

2 Rešetar 1924, 619-634; Galzinski 1980, 342-354; Mustać 1996, 207-212; Janeković-Römer 1999, 363-387; Čizmić 2010; Božić i Ćosić 2021, 169-173.

Da je u dubrovačkim kućama bilo srebrnih predmeta nije sporno. Još i danas, dva stoljeća nakon propasti Republike, ratova, rasprodaja na domaćem i stranom tržištu, iseljavanja starosjedilaca i izumiranja starih rodova, može se vidjeti nešto od nekadašnje raskoši. Kao dokaz tome navodim dva srebrna pladnja: jedan donedavno u vlasništvu vlastelinske obitelji Bona, a drugi u bogatoj i raznovrsnoj građanskoj zbirci. Kolekcionarski primjerak je plitki ovalni pladanj koji na rubovima ima tordiranu pletenicu istoga oblika kao i pladanj u Splitu. Uz to su s njegove donje strane utisnuti isti žigovi: državni žig sv. Marka i kontrolni znak koji je koristio Zuan Piero Grappiglia. Prema tome pladanj s državnim grbom u Splitu i pladanj u dubrovačkoj privatnoj zbirci nastali su u istoj radionici, u istom vremenskom razdoblju i na njima se uočavaju isti dekorativni motivi. Pladanj koji je donedavno pripadao obitelji Bona a danas je u zbirkama Dubrovačkih muzeja (Knežev dvor) kružne je, blago izvijene forme profiliranih rubova, a na sredini ima ugravirani obiteljski grb te vlasteoske dubrovačke obitelji s krunom i krhkim, tankim vijencem koji “ukviruje“ grb. Tri izabrana primjera osvjetljavaju tri socijalne kategorije dubrovačkoga društva. Državnički sloj koji upravlja i vodi Republiku naručuje predmete umjetničkog obrta za potrebe Kneževa dvora, moguće i drugih javnih građevina, ali i kao darove utjecajnim osobama. Upravo radi toga označeni su grbom Dubrovačke Republike. Vlastela, vladajuća grupacija dubrovačkoga društva, ističe svoju starinu i patricijski status upravo grbovima. Taj su simbol koristili u raznim prigodama, najčešće na palačama i ljetnikovcima, ali i na umjetninama koje su kupovali i donirali crkvama u gradu i na ladanju. Nesumnjivo su i dragocjene upotrebne predmete u domovima, izrađene od plemenitih kovina, označavali obiteljskim znamenjima, grbovima ili inicijalima vlasnika. Upravo je takav primjer pladanj s grbom obitelji Bona. Takav se grb može vidjeti na brojnim mjestima u Gradu i izvan njega.<sup>3</sup> Treći pladanj potvrđuje da se kupnja dragocjeno-

sti proširila i na bogate građanske obitelji koje su stekle kapital u pomorstvu i trgovini pa su, ugledajući se na lokalnu vlastelu, u dodiru sa svijetom i sami opremali svoje domove predmetima umjetničkog obrta.

Pitanje podrijetla i funkcije pladnja ostaje otvoreno. U mogućim rješenjima dvije se mogućnosti čine uvjerljive. Prva od njih jest da je pripadao inventaru Kneževa dvora. Oprema i dekoracija njegove unutrašnjosti nije poznata. Dokumenti su potvrdili da su mu pripadale određene umjetnine, poput Krštenja Mihajla Hamzića, ali sve nijanse i sadržaj njegovih dvorana nije moguće rekonstruirati. To da je bio opremljen i predmetima svakodnevnog upotrebe nije sporno, jer je Dvor bio radni prostor državnoj vlasti u kojoj su radili ne samo dužnosnici Republike nego i pomoćno osoblje koje je bilo na usluzi ne samo domaćim funkcionarima nego su bili nezamjenjivi u različitim ceremonijama i kod primanja stranih izaslanstava. Stoga se mora računati na zbirke porculana, stakla, pribora za jelo i predmeta za sitna čašćenja poput ispijanja kave ili posluživanja slatkiša. S tom je svrhom mogao biti naručen i pladanj. Nakon ukidanja Republike inventar Dvora najvećim je dijelom nestao te je i pladanj mogao završiti u privatnom vlasništvu kod onih pojedinaca koji su bili u mogućnosti sudjelovati u raspodjeli nekadašnjega državnoga bogatstva. Tako je Ivan Dominik Garagnin (Trogir, 1761. – 1848.) civilni upravitelj Dubrovnika i Kotora od 1808. do 1811. godine, za vrijeme francuske okupacije Dalmacije, iz Dvora u svoju trogirsku palaču prenio navodno Tizianovu sliku “Ritratto di putta tedesca”.<sup>4</sup>

Druga je mogućnost da je pladanj izrađen kao predmet koji je dubrovačka vlada ili knez u posebnim prilikama htjela darovati pojedinim uglednim i zaslužnim osobama za učinjene usluge ili iskazano povjerenje. Za te je potrebe Republika dala kovati srebrne ili zlatne medalje s ugraviranim grbom Republike. Takvu praksu spominju pisci i dokumenti. Ovom prigodom, kao ilustraciju, podsjetimo na primjere koje je naveo Vito Galzinski u tekstu *Državni grbovi*

3 Vekarić 2012, 91-132.

4 Prijatelj 1980, 1070.



*Dubrovačke Republike* tiskanom 1980. godine. “Senat 27. veljače 1695. naređuje kapetanu Pavu Rusku da nabavi zlatnu kolajnu s visećim medaljonom, jedan srebrni umivaonik i vrč, sve ukrašeno grbom Republike, te da sve preda vitezu Petru Ivelji Ohmučeviću u Napulju kao dar Senata za usluge Republici.“ Zapravo, medalja je, kako se navodi u dokumentu, trebala s jedne strane imati ugraviran lik sv. Vlaha, a s druge grb Republike.<sup>5</sup> Isti Senat 1801. naređuje kapetanu Ivanu Ivelji Ohmučeviću neka nabavi komad srebra s grbom Republike u vrijednosti od 100 napuljskih dukata i neka ga, kao znak zahvalnosti, preda Filipu Bonelliju, koji je pedeset dvije godinu bio dubrovački konzul u Barletti u Apuliji.<sup>6</sup>

Dubrovački grb pojavljuje se tijekom 17. i 18. stoljeća na raznim mjestima u gradu. Navedimo tek nekoliko umjetnički vrijednih primjera koji su bliski grbu ugraviranu na središnjem dijelu pladanja u Splitu.

Kad smo već u tekst uvukli obitelj Bona, navedimo da se jedan primjer njihova grba nalazi i u knjizi Nikole Bunića (Nikola de Bona; oko 1635. – 1678.) *Praxis judiciaria juxta stylum curiae Rhacusinae usq. Lperutilis consulibus, advocatis et cancelariis, juxta legum dispositionem et morem curiam ordinata*, tiskane posmrtno u Dubrovniku u tiskari Carla Antonija Occhija 1784. godine.<sup>7</sup> Samo godinu dana poslije, 1785., na početnoj stranici (frontespizio) *Rječnika talijansko – latinsko – ilirskoga (Dizionario italiano – latino – illirico)* koji je autor Ardelio della Belle posvetio “Uzvišenome Senatu Dubrovačke Republike“ (*Eccelso Senato della Repubblica di Ragusa*) i tiskao u Dubrovniku, otisnut je i grb Republike u istom obliku kao na Bunićevoj knjizi te

na pladnju u Splitu. Cijelo stoljeće ranije, 1684. godine prigodom restauriranja moćnika noge sv. Vlaha postavio je mletački zlatar Francesco Ferro, tada nastanjen u Dubrovniku, emajlirani grb Republike s krunom. Tako obnovljeni relikvijar čuva se u Moćniku katedrale Gospe Velike.<sup>8</sup>

Dodajmo tome još tri grba uklopljena u arhitekturu. Kada je napuljski majstor Carlo degli Frangi početkom 18. stoljeća, točnije između 1720. i 1721. godine, u mramoru izveo popločanje i ogradu Moćnika u katedrali, na ogradi je s obje strane ulaznih vratnica u intarzijama izradio i grbove Dubrovačke Republike s pridodanom krunom, mačem i žezlom. Time se jasno dalo do znanja da je izrada Moćnika ne samo državna narudžba nego da on predstavlja važan “državni znak identiteta“, ali i dragocjeno sabiralište crkvenih vrijednosti na kojima počiva i Dubrovačka nadbiskupija i sve njezine crkvene zajednice.<sup>9</sup> Posebnu cjelinu u tom predstavlja crkva Gospe od Karmena (Karmen). U njezinoj su unutrašnjosti tri oltara označena grbovima. Glavni i najljepši, izrađen u mramoru, na bazama stupova ima grb obitelji Giorgi (Đurđević), bočni oltar na istočnoj strani krase grb obitelji Resti, dok je na zapadnom oltaru grb Dubrovačke Republike s krunom. Na oltaru je pala “Gospa od Karmela sa sv. Šimunom Stockom i sv. Terezom Avilskom“ Sebastijana Riccija (Belluno, 1659. – Venecija, 1734.) datirana u prvo desetljeće 18. stoljeća, negdje oko 1710. godine. Vrijeme izgradnje triju oltara teško je odrediti, jer su tri slike nastale u različito vrijeme; najranija je pala na glavnom oltaru koju je potpisao Angelo Canini 1641. godine u Rimu, palu na oltaru obitelji Resti potpisao je Andrea Vaccaro (1640. – 1670.) najvjero-

5 Galzinski 1980, 348. Cons. Rogatorum 1695, 3, 239. “...fa ordinare al capitano Paolo Ruschi di spendere 700 pezze reali da atto per provedere con 500 di dette pezze una collana d'oro con una medaglia pendente ed avente da un lato l'effigie di S. Biaggio e dall'altra le insegne della Republica, e colle rimanenti 200 pezze un bacile e boccale d'argento, egualmente colle insegne della Republica, e di presentarli in dono al cavaliere Pietro di Ivaglia Ohmucevich per i servizi prestati alla Republica.“

6 Za Ivana Ivelju Ohmučevića usq. Ivančević 1972, 810.

7 Grb je publiciran u biografskoj natuknici o Nikoli Buniću. Usp. Budak 1989, 502.

8 Lentić 1984, 28-29, 63-64, tabla IX, X, XII; Lupis 2014, 408-409, 427, 433, 512-513; Lupis 2014a, 468-469; Božić i Čosić 2021, 171. Autori zaključuju da je grb na relikvijaru “svojevrsni prijelazni oblik (...) na kojemu je srebrnim gredama dodan plavičasti ton“.

9 Premerl 2014., 236- 237.

jatnije pred kraj života, između 1667. i 1670. godine, dok se Riccijeva pala datira početkom 18. stoljeća.<sup>10</sup> Neovisno o nedoumicama grb potvrđuje da je oltar, a jamačno i Riccijeva slika, narudžba Republike, zapravo njezinih vladarskih institucija koje su u crkvi i u kultu Gospe od Karmena nalazile dodatno značenje. Već 1624. u starijoj crkvi na istom mjestu, koja je bila posvećena sv. Ivanu (na Pustijerni), spominje se oltar Gospe od Karmena. Iste su godine dubrovačke vlasti njezin blagdan uvrstile u državni kalendar.<sup>11</sup> Kameni grb Republike s krunom nalazi se i na pročelju crkve. Ispod njega je natpis:

ALMA/TRIAS/VIRGO/  
 GENITRIX/ET/UTERQ(ue)IOA(n)ES  
 HIC/STANT/EXCVBIIS/FIDE/RACUSA/PIIS  
 (Milostivo Trojstvo, Bogorodica i oba Ivana  
 Stoje ovdje, pouzdaj se, Dubrovniče, u odanu stra-  
 žu).<sup>12</sup>

Natpis zapravo tumači sakralnu topografiju crkve Gospe od Karmela i njezinih prethodnica na istom mjestu te ikonografske sadržaje na oltarnim palama

u crkvi. Kako se uočilo natpis je prijevod stihova Dživa Bunića Vučića (1591. – 1658.) koji glase:

Trojstvo, Djeva i dva Ivana,  
 Dubrovniče, tebi su ovdje  
 Vječna straža, slatka obrana,  
 Ne ima straha tvôj slobodi.<sup>13</sup>

Izabrani primjeri pokazuju ujednačenost prikaza državnoga grba Dubrovačke Republike tijekom 17. i 18. stoljeća. Splitski pladanj ne ističe se zahtjevnosću izvedbe ili posebnošću oblika. Upravo suprotno: njegovu jednostavnost možemo protumačiti kao znak razumne štedljivosti i opreza kojim je Republika nastojala spriječiti raskoš i razmetanje. Pladanj je vrijedan u prvom redu kao povijesni “dokument“, jer pokazuje da je u državnom vlasništvu bilo upotrebnih predmeta koji su se koristili u reprezentativne svrhe, u Dvoru ili kao darovi utjecajnim, domaćim i stranim ličnostima i državama kao znak zahvalnosti i poštovanja. Upravo stoga su, prema želji naručitelja, takvi predmeti bili označeni grbom Dubrovačke Republike.

10 Vidi: Neda Kuzek, ur. *Restaurirane slike iz crkve Gospe od Karmena u Dubrovniku* (Zagreb: Hrvatski restauratorski zavod, 2007).

11 Lonza 2009, 317-323.

12 Gović 2004, 31.

13 Ratković 1971, stihovi 111. Usp. i Tomić 2007, 10.

## Bibliografija

- Božić, Mate i Ćosić Stjepan. 2021. *Hrvatski grbovi: geneza – simbolika – povijest*. Zagreb: Hrvatska sveučilišna naklada; Filozofski fakultet Sveučilišta u Zagrebu; Institut društvenih znanosti „Ivo Pilar“.
- Budak, Neven. 1989. “Bunić, Nikola.” *Hrvatski biografski leksikon*, knj. 2. Uredio Aleksandar Stipčević, 502. Zagreb: Hrvatski leksikografski zavod.
- Čizmić, Frane. 2010. *Državni grb Dubrovačke Republike*. Dubrovnik: Dubrovački muzeji; Kulturno povijesni muzej.
- Galzinski, Vito. 1980. “Državni grbovi Dubrovačke Republike.” U *Prilozi povijesti umjetnosti u Dalmaciji 21 Fiskovićev zbornik I*: 342-354.
- Gović, Tamara. 2004. *Epigrafski spomenici u Dubrovniku*. Dubrovnik: Biskupski ordinarijat Dubrovnik.
- Ivančević, Vinko. 1972. “Ivan Ivelja Ohmučević.” *Mogućnosti: časopis za književnost, umjetnost i kulturne probleme* 19, br. 7: 803-811.
- Janeković-Römer, Zdenka. 1999. *Okvir slobode: dubrovačka vlastela između srednjovjekovlja i humanizma*. Zagreb; Dubrovnik: Zavod za povijesne znanosti Hrvatske akademije znanosti i umjetnosti u Dubrovniku.
- Lentić, Ivo. 1984. *Dubrovački zlatari: 1600-1900*. Zagreb: Društvo povjesničara umjetnosti Hrvatske.
- Lonza, Nella. 2009. *Kazalište vlasti: ceremonijal i državni blagdani Dubrovačke Republike u 17. i 18. stoljeću*. Zagreb: HAZU; Dubrovnik: Zavod za povijesne znanosti u Dubrovniku 2009.
- Lupis, Vinicije B. 2014. “Moćnik katedrale.” U *Katedrala Gospe Velike u Dubrovniku*, uredila Katarina Horvat-Levaj, 398-439. Dubrovnik: Gradska župa Gospe Velike; Zagreb: Institut za povijest umjetnosti.
- Lupis, Vinicije B. 2014a. “Sveti Vlaho u primijenjenoj umjetnosti.” U *Sv. Vlaho u povijesti i sadašnjosti*, Dubrovnik: Dubrovački muzeji.
- Mustać, Ivan. 1996. “Grb Dubrovačke Republike.” *Grada i prilozi za povijest Dalmacije 12: Božić Bužančić zbornik*: 207-212.
- Pazzi, Piero. 1992. *I punzoni dell'argenteria eoreficeria veneta*, vol. 1. Treviso: Pietas Julia Pola.
- Premerl, Danijel. 2014. “Stoljeće opremanja barokne katedrale.” U *Katedrala Gospe Velike u Dubrovniku*, uredila Katarina Horvat-Levaj, 215-269. Dubrovnik: Gradska župa Gospe Velike; Zagreb: Institut za povijest umjetnosti.
- Prijatelj, Kruno. 1980. “Trogirska slikarska baština.” *Mogućnosti: časopis za književnost, umjetnost i kulturne probleme* 27, br. 10-11: 1067-1073.
- Ratković, Milan, prir. 1971. *Djela Dživa Bunića Vučića*. Zagreb: JAZU.
- Rešetar, Milan. 1924. *Dubrovačka numizmatika*, knj. 1. Sremski Karlovci: Srpska kraljevska akademija nauka i umjetnosti.
- Tomić, Radoslav. 2007. “O slikama u crkvi Gospe od Karmena u Dubrovniku.” U *Restaurirane slike iz crkve Gospe od Karmena u Dubrovniku*, uredila Neda Kužek, 5-13. Zagreb: Hrvatski restauratorski zavod.
- Vekarić, Nenad. 2012. *Vlastela grada Dubrovnika*, knj. 2. Zagreb: Hrvatska akademija znanosti i umjetnosti; Dubrovnik: Zavod za povijesne znanosti u Dubrovniku.



Slika 1. Pladanj s grbom Dubrovačke Republike, Split, privatno vlasništvo (foto Zoran Alajbeg)



Slika 2. Pladanj s grbom Dubrovačke Republike, Split, privatno vlasništvo (foto Zoran Alajbeg)



Slika 3. Pladanj s grbom Dubrovačke Republike, Split, privatno vlasništvo (foto Zoran Alajbeg)



Slika 4. Pladanj, plitica s grbom Dubrovačke Republike, Split, privatno vlasništvo (foto Zoran Alajbeg)



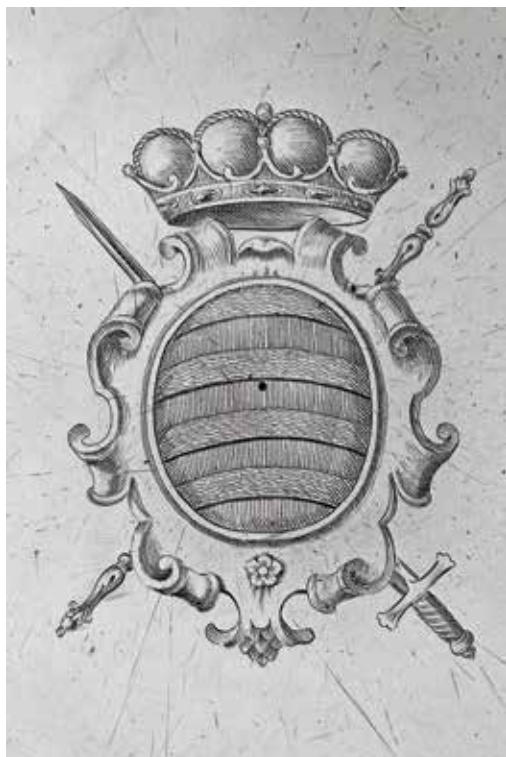

Slika 5. Pladanj, detalj grba Dubrovačke Republike, Split, privatno vlasništvo (foto Zoran Alajbeg)



Slika 6. Pladanj s grbom Dubrovačke Republike, žigovi, Split, privatno vlasništvo (foto Zoran Alajbeg)



Slika 7. Pladanj s grbom obitelji Bona, Dubrovnik, Dubrovački muzeji (nekada obitelj Bona, Dubrovnik)



Slika 8. Pladanj, Dubrovnik, privatno vlasništvo



Slika 9. Pladanj, žigovi, Dubrovnik, privatno vlasništvo



Slika 10. Nikola Bunić, Praxis judicaria...s grbom Dubrovačke Republike, Dubrovnik 1784. godine



### Silver Tray with the Coat of Arms of the Republic of Dubrovnik (Ragusa) in Split

The author writes about a silver tray that is part of a private collection in Split. The tray is an artefact made by Venetian goldsmiths in the second half of the 18<sup>th</sup> century, which is attested by its stylistic features and the hallmarks engraved on it. The tray features an engraved coat of arms of the Republic of Dubrovnik (Ragusa) with eight bars as it used to appear throughout the 18th century, enriched with a crown, a sceptre and a sword. It is a rare specimen of applied arts featuring such insignia. It is assumed that the tray was part of the inventory of the Rector's Palace or it may be that it was ordered by the Dubrovnik authorities to be presented as a gift to deserving and influential personalities to whom Dubrovnik was indebted.

The author analyses two other trays: one belonging to the Dubrovnik aristocratic family Bona and the other belonging to a middle-class family. They too testify to the culture of life of the people of Dubrovnik in the olden days. Moreover, reference is made to a number of coat of arms of states from the 18<sup>th</sup> century that feature variations similar to the tray from Split, which can be seen on books, altars and in churches.

**Key words:** Split, Dubrovnik, Silver tray, 18<sup>th</sup> century.

# La pensée musicale sur le sol croate aux XVI<sup>e</sup> et XVII<sup>e</sup> siècles

STANISLAV TUKSAR

Académie croate des sciences et des arts

Zagreb, Croatie

Les 17 auteurs, présentés par cet article, sont: Miho/Michele Monaldi, Juraj/Giorgio Alberti, Juraj Križanić/Georgius Crisanius, Federik Grisogono /Federicus Chrisogonus Bartolačić, Matija Vlačić Ilirik/Matthias Flacius Illyricus, Pavao Skalić/Paulus Scalichius, Frane Petrić/Francesco Patrizzi da Cherso, Nikola Vitov Gučetić/Niccolò Vito di Gozze, Faust Vrančić/Faustus Verantius, Jakov Mikalja/Jacobus Micalia, Vinko Komnen/Vincentius Comneus, Juraj Habelić/Habelich, Kristofor Ivanović/Cristoforo Ivanovich, Gjuro/Giorgio Armeno Baglivi, Ivan Belostenec/Joannes Bellosztenecz, Bartul Đurđević/ Bartholomaeus Georgievits et Luigi Bassano. C'étaient des humanistes, des philosophes, des poètes, des hommes d'État, des réformateurs religieux, des médecins, des savants, des lexicographes et des voyageurs faits prisonniers, des personnes tant ecclésiastiques que laïques, d'origine majoritairement croate et parfois ethniquement mixte, qui avaient consacré une partie de leurs activités intellectuelles aux réflexions sur la musique.

Ses écrits théorico-musicaux montrent un éventail très varié de relations avec la pratique musicale de l'époque à laquelle ils ont été rédigés. Seul Alberti s'occupe directement, dans son traité, de la pratique concrète de la musique du haut baroque. Les écrits de Križanić, Petrić, Ivanović, Đurđević et Bassano ne se rapportent qu'aux aspects culturels de la pratique musicale. Les textes de Vlačić et de Baglivi, ainsi que la terminologie recueillie par les lexicographes Vrančić, Mikalja, Habelić et Belostenec ont une relation indirecte, abstraite, avec la pratique musicale. Les écrits des quatre autres auteurs (Grisogono Bartolačić, Skalić, Gučetić, Komnen) traitent exclusivement des aspects philosophico-spéculatifs de la musique sans tenir compte de la pratique musicale.

Les textes des auteurs ayant trait à la musique sont révélateurs de la transition progressive du XVI<sup>e</sup> au XVII<sup>e</sup> siècle en conformité avec l'évolution de la pensée musicale et scientifique européenne de cette époque. En effet, des approches et des thèmes à caractère plutôt théorico-spéculatif, doctrinal et descriptif du XVI<sup>e</sup> siècle, le chemin évolutif conduit à une focalisation thématique et professionnelle plus prononcée et à une plus grande rigueur scientifique chez les écrivains du XVII<sup>e</sup> siècle. Les idées, les positions et les réalisations de ces écrivains et théoriciens de la musique s'inscrivent dans l'histoire générale de l'humanisme, de la science et de la philosophie des XVI<sup>e</sup> et XVII<sup>e</sup> siècles.

**Mots clés :** écrits théorico-musicaux, musique du haut baroque, histoire générale de l'humanisme, Croatie, Europe.

## Introduction

La pensée musicale sur le sol croate aux XVI<sup>e</sup> et XVII<sup>e</sup> siècles est un sujet complexe dans la même mesure que le sont l'histoire de ce pays et les destins de ses habitants, notamment des intellectuels, à cette

époque. Qui étaient les personnes qui ont, au cours de « ces deux siècles d'une Croatie pleurante », comme l'a formulé l'écrivain et historien Pavao Ritter Vitezović,<sup>1</sup> trouvé la force et l'inspiration de se pencher sur un sujet aussi ésotérique pour un territoire européen dévasté par la guerre et la misère? C'étaient des hu-

---

1 Paulus Ritter, *Plorantis Croatiae saecula duo* (Zagreb: 1703).

manistes, des philosophes, des poètes, des hommes d'État, des réformateurs religieux, des médecins, des savants, des lexicographes et des voyageurs faits prisonniers, des personnes tant ecclésiastiques que laïques, qui avaient consacré une partie de leurs activités intellectuelles aux réflexions sur la musique. Ainsi, nous parlerons aujourd'hui brièvement de 17 auteurs qui avaient publié leurs réflexions sur la musique entre 1507 et 1700.

Il s'agit en premier lieu de personnes d'origine majoritairement croate et minoritairement étrangère, parfois ethniquement mixte, qui ont été nées et formées et qui ont vécu et déployé leurs activités soit sur les territoires croates, soit aux quatre coins de l'Europe, en Italie, en Allemagne, en Turquie et en Russie, et qui ont voyagé dans d'autres pays, en Autriche, en Bohême, en France, en Lituanie, en Hongrie, en Pologne, en Espagne, en Suisse et jusqu'au Proche-Orient et au Japon. C'est pourquoi un certain groupe de ces personnes doit être considéré comme appartenant aux milieux culturels non seulement croates mais aussi italiens, allemands et russes. Or, leurs textes sur la musique sont rarement identifiables par des titres à caractère théorico-musical, mais sont le plus souvent « cachés » à l'intérieur d'ouvrages plus étendus, consacrés à d'autres domaines artistiques, philosophiques et scientifiques tels que la médecine, la lexicographie, l'histoire, l'ethnographie, l'esthétique générale, la théologie, la théorie de la littérature, l'histoire du théâtre, etc. Il est donc clair au premier coup d'œil qu'il s'agit de sujets très hétérogènes qui reflètent, mais seulement jusqu'à un certain point, l'esprit des deux époques – la Renaissance et le baroque – et qui sont peut-être principalement le reflet des préoccupations intellectuelles personnelles des auteurs, déterminées par leurs styles de vie respectifs, leurs besoins et leurs visions du monde.

Prenons maintenant ces auteurs par ordre chronologique de parution de leurs ouvrages en présentant les données biographiques élémentaires relatives à

chacun d'eux, ainsi que de brefs résumés et les caractéristiques de leurs œuvres. Nous allons les regrouper sous les sections intitulées, pour la circonstance, « Thèmes théorico-musicaux spécialisés », « Thèmes humanistes et scientifiques occidentaux » et « Thèmes orientaux ».

### Thèmes théorico-musicaux spécialisés

Miho/Michele Monaldi (Dubrovnik, 1540 – 1592) fut un poète et mathématicien réputé et fondateur – ensemble avec Nikola Vitov Gučetić – de l'« Academia dei Concordi » de Dubrovnik. Dans le dialogue (chapitre) 8 de son ouvrage posthume *Irene, ovvero della bellezza*,<sup>2</sup> il publia la première esthétique de la musique due à un auteur ayant travaillé sur le territoire de l'actuelle Croatie. Les thèmes traités par Monaldi portent sur la division de la musique, l'analyse esthétique de l'unisson et de la polyphonie, le rapport entre la musique et les mathématiques, l'axiologie de la musique du point de vue éthique, cognitif et éducatif, les rapports entre la poésie, la rhétorique et la musique, ainsi que sur une intéressante théorie de la signification en musique et sur les rapports entre la musique et la politique.

Juraj/Giorgio Alberti (Split, 1604 – ?) était un habitant de Split, qu'il était fils de l'éminent écrivain local Matija Alberti, qu'il avait 15 ans au moment de la parution de son seul ouvrage. Tous les membres de la famille patricienne Alberti furent des adversaires idéologiques et politiques de l'archevêque de Split Marcus Antonius De Dominis, accusé d'hérésie protestante en 1616.

Alberti est l'auteur du premier traité croate de théorie musicale publié séparément, et intitulé *Dialogo per imparare con brevità à cantar canto figurato*.<sup>3</sup> L'auteur y expose ce qui était considéré à l'époque comme la théorie élémentaire de la musique: les gammes,

2 Michele Monaldi, *Irene, ovvero della bellezza* (Venise: Bariletto, 1599).

3 Giorgio Alberti, *Dialogo per imparare con brevità à cantar canto figurato* (Venise: Antonio Turrino, 1619).

la solmisation, les clefs, les mesures, les espèces de notes, les pauses, les ligatures et les syncopes, ainsi que les rapports entre les tons et les paroles. Il ajoute quelques exercices de solfège et de chant des gammes, de différents intervalles et des parties de madrigaux et d'autres pièces vocales, ainsi que sa propre définition de la musique comme sons « harmonieusement ordonnés ».

En dehors des milieux musicologiques, Juraj Križanić/Georgio Crisano (Obrh, 1617/1618 – Vienne, 1683) est connu dans l'histoire ecclésiastique et culturelle de la Croatie et de la Russie pour les idées panslaves qu'il développa au milieu du XVII<sup>e</sup> siècle. Son itinéraire existentiel est révélateur de son esprit remuant: né dans un village au sud de Zagreb, il fréquente le lycée jésuite de Zagreb, fait des études à Graz, à Bologne, et à Rome. Après avoir exercé quelques fonctions ecclésiastiques en Croatie, il se rend, à Moscou, Varsovie et Constantinople, à Vienne, et de nouveau à Moscou, où il travaille pendant un an comme écrivain, traducteur et conseiller du tsar Alexis Mikhaïlovitch, mais se voit soudain déporter pour 15 ans en Sibérie (Tobolsk). C'est là qu'il rédige certaines de ses œuvres les plus connues, telles que *La politique* ou *Entretiens sur le gouvernement* et *Grammaire*. Gracié par le nouveau tsar, Fédor III, Križanić regagne Moscou, et s'enrôle dans l'armée du roi de Pologne Jean Sobieski, avec laquelle il participe à la bataille contre les assiégeants turcs de Vienne, où il disparaît.

Idéaliste et fantasque, mais exceptionnellement cultivé et possédant une érudition encyclopédique, Križanić était souvent incompris et fut considéré à Rome comme un nationaliste slave à outrance, et à Moscou, comme un étranger suspect et un potentiel ennemi public. Et pourtant, ses œuvres furent plus tard étudiées avec un grand intérêt aussi bien par Pierre le Grand et les slavophiles russes du XIX<sup>e</sup> siècle.

À côté de toutes ses autres préoccupations, l'intérêt de Križanić pour les thèmes musicaux est stupéfiant. Dans ses *Asserta musicalia*,<sup>4</sup> Križanić expose ses idées sur certains éléments de la théorie de la musique et sur certains topoï de l'histoire de la musique. Dans l'ouvrage intitulé *Novum instrumentum*, il propose un « nouvel outil pour composer des airs d'une manière très facile », présenté sous la forme d'un appareil dans lequel sont inscrites des combinaisons d'accords comme bases harmoniques des lignes mélodiques. Dans *Nova inventa musica*, il expose des idées nouvelles sur la transposition du clavier dans différentes tonalités, en préconisant le système tonal tempéré avant le théoricien allemand Andreas Werckmeister. Dans le chapitre « De musica » de son manuscrit *La politique*,<sup>5</sup> Križanić présente des considérations sur la musique militaire dans le future État russe.

### Thèmes humanistes et scientifiques occidentaux

Federik Grisogono/Federicus Chrysogonus Bartolačić (Zadar, 1472 – 1538) fut un cosmographe, mathématicien et médecin formé à l'université de Padoue. Après y avoir enseigné l'astrologie et les mathématiques pendant un an, il retourna dans sa ville natale de Zadar, où il exerça le métier de médecin jusqu'à la fin de sa vie. Il a publié deux ouvrages, dans lesquels il traite sporadiquement de la problématique musicale.<sup>6</sup> Il préconise dans ce domaine les conceptions platonico-pythagoriciennes sur la théorie de la musique en tant que discipline scientifique préparatoire à la compréhension de la cosmologie universelle et à l'accès au bonheur humain. Ce faisant, il affirme une relation claire, d'orientation conservatrice, avec la problématique médiévale de la numérologie des intervalles

4 Georgio Crisano, *Asserta musicalia nova prorsus omnia et a nullo antehac prodita* (Rome: Angelo Barnabò dal Verme, 1656).

5 Georgio Crisano, *Politika ili Razgovori ob vladatelistvu*, 1663-66 (manuscrit); Moscou, Zagreb, 1997.

6 Federicus Chrysogonus, „ De Musica integritate,“ dans *Speculum astronomicum terminans intellectum humanum in omni scientia* (Venise: Per Lazarum de Soardis, 1507); *De modo Collegiandi, Pronosticandi et Curandi Febres* (Venise: Joan. Anto. de Sabbio & fratibus, 1528).

musicaux dans le cadre de l'approche traditionnelle de la musique en tant que partie du quadrivium.

Matija Vlačić Ilirik/Matthias Flacius Illyricus (Labin, 1520 – Francfort-sur-le-Main, 1575), né en Istrie, partie la plus occidentale de la Croatie, fut formé à Venise. Il se convertit au protestantisme en devenant un proche collaborateur de Luther et de Melanchthon, et vécut à Augsbourg, Bâle, Tübingen, Wittenberg et Iéna, où il fut cofondateur de l'université locale et premier professeur de grec et d'hébreux. Il finit par être banni à cause de son radicalisme exagéré quant aux questions religieuses, qui le poussa à s'opposer aux processus intervenus, après 1555, au sein de la société allemande à la suite du compromis entre catholiques et protestants. Il publia plus de 140 œuvres, dont les célèbres *Ecclesiastica historia* en 13 volumes. Jusqu'ici, on a trouvé dans 15 œuvres de Vlačić de nombreux fragments touchant la problématique musicale, dont les plus importants sont ceux de *De veris et falsis adiaphoris*,<sup>7</sup> dans lesquels il recommande que le caractère de la nouvelle musique sacrée protestante soit exclusivement sérieux, simple et chaste, c'est-à-dire non lascif. Or, dans certains écrits de sa première période créatrice, il avait préconisé le bannissement radical de la musique de la liturgie luthérienne.

Pavao Skalić/Paulus Scalichius (Zagreb, cca. 1534 – Danzig/Gdańsk, 1575) reçut une formation élémentaire à Zagreb et étudia la philosophie et la théologie à Vienne et à Bologne. Converti au protestantisme et puis de nouveau au catholicisme, il passa les neuf dernières années de sa vie à fuir à travers l'Allemagne, la France et la Pologne. Il publia au total 17 œuvres. La plus importante d'entre elles est *Encyclopediae, ... Epistemon*, qui contient trois fragments et trois textes relatifs à la musique. Parmi ceux-ci se distingue particulièrement le *Discursus harmonicus*,<sup>8</sup> qui dresse un tableau des théories des effets musicaux

avec leurs contrecoups éthiques et d'autres concepts acoustiques et psychophysiologiques fondés sur les postulats de Platon, Aristote et Marsile Ficin. Néopythagoricien traditionaliste et platonicien chrétien, Skalić est surtout connu pour avoir ouvert les voies de l'encyclopédisme moderne.

Le penseur polyvalent Frane Petrić/Francesco Patrizi da Cherso (Cres, 1529 – Rome, 1597) est considéré généralement comme l'un des trois philosophes de la nature les plus importants de l'époque de la Renaissance. Il fut formé dans sa ville natale de Cres, puis à Venise, Ingolstadt et Padoue. Il passa la première partie de sa vie adulte à Chypre et à la cour du vice-roi de Catalogne. Durant les vingt dernières années de sa vie, il enseigna la philosophie platonicienne aux universités de Ferrare et de Rome. Il publia 27 œuvres et laissa 15 autres à l'état de manuscrit. « Uomo universale » de la Renaissance par excellence, Petrić publia des ouvrages relevant des domaines de la théorie sociale utopique, de la méthodologie et de la philosophie de l'histoire, de la rhétorique, de la poétique, de la géométrie, de l'occultisme, de l'art militaire et de la philosophie naturelle dans son livre *Nova de universis philosophia* (1591, 1593). Il exposa ses idées sur la musique dans *Della poetica*,<sup>9</sup> où il démontra de manière fort documentée et argumentée la thèse de l'unité de la poésie, de la musique et du mouvement dans l'interprétation originale des pièces de théâtre antique. De ce fait, il influença probablement, en ce qui concerne le déchiffrement de la musique grecque ancienne, le cénacle d'humanistes *Camerata fiorentina*, rassemblés dans les années 1580 autour de Giovanni Bardi à Florence et contribua à la conception de l'opéra en tant que nouveau genre musical et théâtral.

Nikola Vitov Gučetić/Nicolò Vito di Gozze (Dubrovnik, 1549 – 1610) fut un patricien ragusain qui a passé toute sa vie dans les hautes sphères sociales.

7 Matthias Flacius (Illyricus), *Liber de veris et falsis adiaphoris* (Magdeburg: Michael Lotter, 1549).

8 Paulus Scalichius, *Discursus Harmonicus*, dans: *Encyclopaedia, seu Orbis disciplinarum, tam sacrarum quam profanarum, Epistemon* (Bâle: Apud Ioannem Oporinum, 1559).

9 Francesco Patrizi (sic), *Della Poetica* (Ferrare: Vittorio Baldini, 1586).

Entre autres, il fut élu sept fois recteur de la République de Dubrovnik. Il publia dix ouvrages traitant, dans un style synthétisant le platonisme et l'aristotélisme de la Renaissance, les sujets aussi divers que la philosophie, l'économie politique et la pédagogie. Il se pencha plus particulièrement sur la problématique de l'amour et de la beauté. Trois de ses œuvres contiennent des fragments où il fait part de ses réflexions sur la musique: *Dialogo della bellezza*,<sup>10</sup> *Governo della famiglia*<sup>11</sup> et *Dello stato delle repubbliche*.<sup>12</sup> Il y traite les questions liées à la pratique active et passive de la musique, à l'absence de l'éducation musicale professionnelle dans les programmes d'enseignement général, au choix des harmonies, des rythmes et des instruments convenables pour l'éducation musicale, tous cela dans les limites de la conception néo-platonicienne et néo-aristotélienne de la *paideia*. Mais en même temps, il parsème son texte d'observations critiques sur la société ragusaine de l'époque et de prises de position d'un homme politique actif. Gučetić est important de façon particulière en tant que témoin direct et acteur actif de la formation de la culture musicale de Dubrovnik à l'époque de la Renaissance.

Faust Vrančić/Faustus Verantius (Šibenik, 1551 – Venise, 1617) fit ses études aux universités de Padoue, Rome et Vienne. Puis il exerça le métier de juriste en errant d'une cour européenne à l'autre et en montant progressivement dans la hiérarchie des structures politiques et ecclésiastiques pour devenir, en 1594, évêque de Csanád en Hongrie. Outre les ouvrages philosophiques *Logica nova* et *Ethica christiana*, ses plus grandes œuvres sont *Machinae novae* et le *Dictionarium quinque nobilissimarum Europæ linguarum: Latinæ, Italicæ, Germanicæ, Dalmaticæ (sic) et Hungaricæ*.<sup>13</sup> Parmi les 3581 mots croates figurent 43 termes

désignant des objets et des notions relevant du domaine musical, à savoir des noms d'instruments et de produits musicaux, des modes d'exécution et des notions relevant du domaine de la réception, de la théorie et de l'esthétique de la musique. Il a forgé un néologisme intéressant, *skladnoglasje* (littéralement *harmoniphonie*), signifiant « musique », qui a été employé en croate jusqu'au XIX<sup>e</sup> siècle. On considère généralement que le dictionnaire de Vrančić marque le début de la normalisation de la langue et par conséquent de la terminologie musicale croates.

Jakov Mikalja/Jacobus/Giacomo Micalia (Peschici, 1601 – Loreto, 1654) suivit des études de philosophie et entra dans l'ordre des jésuites en 1628 à Rome. Envoyé à Dubrovnik en 1630, il y séjourna jusqu'en 1635, et puis, entre 1637 et 1645, dans la mission jésuite de Timișoara en Transylvanie. De retour à Rome, il se mit à rédiger et à préparer pour l'impression un dictionnaire général ragusain/dalmate (= croate)-italien-latin intitulé *Trésor de la langue slave*,<sup>14</sup> publié à Lorette et à Ancône entre 1649 et 1651. Parmi les 25 000 mots croates figurant dans son dictionnaire, 170 termes désignent des objets, des phénomènes et des notions relevant du domaine de la musique instrumentale. Ces termes se rapportent aux instruments de musique, à leurs parties et aux matériaux utilisés pour leur fabrication; aux musiciens instrumentistes et aux fabricants d'instruments de musique; à la manière de jouer de différents instruments; aux aspects historico-culturels de l'exécution de pièces musicales à l'aide de différents instruments, y compris des citations pertinentes tirées de la littérature croate.

Vinko Komnen/Vincentius Comneus (Slano, 1590 – Naples, 1667) est un des personnages d'origine

10 Nicolò Vito di Gozze, *Dialogo della bellezza, detto Antos, secondo la mente di Platone* (Venise: Francesco Ziletti, 1581).

11 Nicolò Vito di Gozze, *Governo della famiglia* (Venise: Aldo Manuzio, 1589).

12 Nicolò Vito di Gozzi (sic), *Dello stato delle repubbliche secondo la mente di Aristotele con essempli moderni* (Venise: Aldo Manuzio, 1591).

13 Faustus Verantius, *Dictionarium quinque nobilissimarum Europae linguarum: Latinae, Italicæ, Germanicæ, Dalmaticæ et Hungaricæ* (Venise: Apud Nicolaum Morettum, 1595).

14 Jacobus Micalia, *Blago jezika slovinskoga illi Slovník* (Loreto: Apud Paolum & Jo. Baptistam Seraphinum, 1649).

croate les plus hauts en couleur de l'époque qui nous intéresse ici. Il affirmait être un descendant direct de la famille impériale byzantine des Comnènes, né par hasard à Naples. Il fréquenta le collège jésuite de Rome, entra dans l'ordre dominicain à Dubrovnik, poursuivit ses études à Salamanque et vécut et travailla ensuite à Rome et à Naples. Il fut plus tard aumônier auprès des armées des rois d'Espagne, et missionnaire au Japon. La source principale pour sa biographie, *Le glorie cadute...* de Lorenzo Miniati cite pas moins de 33 titres d'ouvrages de Komnen publiés par voie d'impression, dont entre autres *Annotationes in Geometriam, Arithmeticom, Musicam et Astrologiam*.<sup>15</sup> Or, aucun exemplaire de ces ouvrages n'était pas retrouvé. Ainsi, la vie et les œuvres de Komnen demeurent un mystère non élucidé, mais nous le citons comme un cas curieux qui avait quand même quelque chose à voir avec la musique: on a conservé et publié en édition moderne trois madrigaux de Komnen.

Après avoir fréquenté le lycée de Zagreb, Juraj Habelić/Georgius Habelich (Staro Čiče, 1609 – Zagreb, 1678) poursuivit ses études à Vienne et à Graz, entra dans l'ordre des jésuites et obtint son doctorat de philosophie à Trnava en Slovaquie. Par la suite, il enseigna la rhétorique, la poétique et la logique dans des écoles de Rijeka, Varaždin et Trnava, pour finalement devenir directeur du séminaire et recteur du collège jésuite de Zagreb. On conserve de lui trois ouvrages, tous les trois publiés à Graz et tous les trois contenant des sujets liés au domaine de la musique. Parmi eux, dans *Le premier péché de notre père Adam*,<sup>16</sup> la meilleure œuvre de l'ancienne prose kaïkavienne (celle de la Croatie septentrionale), un chapitre est consacré, dans un esprit éminemment contre-réformateur, aux recommandations en faveur des chansons populaires, « pieuses, honnêtes et composée à la gloire de Dieu ».

Le dictionnaire croate-latin de Habelić, ayant pour sous-titre *Mots slaves sélectionnés, rassemblés, rangés par ordre alphabétique et expliqués en latin*,<sup>17</sup> était destiné aux élèves des écoles de la Croatie centrale et de la Slavonie, et notamment aux étudiants de l'Université jésuite de Zagreb, fondée en 1669. De ses 10 000 mots kaïkaviens « sélectionnés », sa nomenclature comprend 84 mots désignant des objets, des phénomènes et des notions relevant du domaine de la musique, dont 53 touchent la musique instrumentale en définissant 15 instruments au total. Parmi ces derniers figurent quelques instruments populaires spécifiques à la Croatie continentale.

Krsto/Kristofor Ivanović/Cristoforo Ivanovich (Budva, 1620 – Venise, 1688) est, parmi les personnalités citées ici, l'auteur du XVII<sup>e</sup> siècle probablement le plus connu à l'échelle internationale dans le milieu des musicologues et des historiens du théâtre. Il naquit dans une famille patricienne catholique, donc croate, à Budva, alors petite ville de Dalmatie vénitienne, située au sud de Dubrovnik et des Bouches de Kotor, actuellement en Monténégro. Ivanović se rendit, à l'âge de 26 ans, à Vérone et ensuite à Venise, où il passa le reste de sa vie. Il fut membre de plusieurs académies de Vérone (Accademia Filarmonica, Accademia dei Temperati) et de Venise (Accademia Delfica), et composa un grand nombre d'odes, de sonnets, de panégyriques, de madrigaletti et d'autres petites pièces en vers. Mais il est surtout connu pour ses cinq livrets d'opéras, mis en musique par les compositeurs éminents de l'époque Pietro Andrea Ziani, Francesco Cavalli et Giovanni Maria Pagliardi. Ces opéras furent représentés à Venise, à Vienne et à Plaisance. Sa correspondance, publiée en 1675 à la fin de son livre *Poesie*, offre de précieuses observations sur certains problèmes d'esthétique musicale liés à la mélodie et au rythme, ainsi que sur les aspects socio-économiques de la production d'opéras sur le marché vénitien complexe, comprenant pas moins

15 Vincentius Comneus, *Annotationes in Geometriam, Arithmeticom, Musicam et Astrologiam*, s.d., s.l.

16 Georgius Habelich, *Pervi otca našega Adama greh* (Graz: Pri oduetku Widmanstadiussa, 1674).

17 Georgius Habelich, *Dictionar ili Réchi Szlovenszke zvegega ukup zebrane, u red posztaulyene, i Diachkemi zlahkotene* (Graz: Pri oduetku Widmanstadiussa, 1670).



de 12 théâtres. La plus importante œuvre d'Ivanović est sans doute *Memorie teatrali*,<sup>18</sup> toute première liste chronologique des opéras vénitiens représentés entre 1637 et 1687. Dans la section intitulée *Minerva al tavolo*, il présente de précieuses remarques sur le genre de la « *dramma per musica* », sur ses défauts et sur les abus auxquels il peut donner lieu au théâtre.

Le médecin ragusain Gjuro/Giorgio Armeno Baglivi (Dubrovnik, 1668 – Rome, 1707) fut, à l'apogée de sa carrière, médecin personnel de deux papes et professeur d'anatomie et de médecine théorique à l'université *La Sapienza* de Rome. Dans plusieurs de ses ouvrages médicaux, publiés vers la fin du XVII<sup>e</sup> siècle, il élaborait certains aspects de la relation entre la musique, la danse et la médecine. Ainsi par exemple, dans le chapitre IX de son livre *Dissertatio I. de anatome, morsu et effectibus tarantulæ*,<sup>19</sup> il décrit comment on fait dans la région des Pouilles pour soigner le tarentulisme et les états hallucinatoires qu'il provoque. Une danse de plusieurs heures sur un air au rythme spécial et tempo très rapide y est censée éliminer le venin d'une morsure de tarentule et conduire à la guérison. Dans le chapitre XIII du même ouvrage, ainsi que dans son *Tractatus de fibra motrice et morbosa*,<sup>20</sup> Baglivi discute des bénéfices apportés par la pratique du chant et, d'une manière générale, des effets psychosomatiques des mouvements exécutés au son de la musique sur l'état de l'esprit et du corps (mal de dents, circulation sanguine, respiration, fluidité générale, fibres cérébrales, etc.). Par ses observations et ses assertions, Baglivi apporta une contribution scientifique à la musicothérapie avant la lettre.

Nous englobons ici Ivan Belostenec/Joannes Bellosztenecz (Varaždin, 1594 – Lepoglava, 1675) parce

que, bien que paru seulement en 1740, son ouvrage principal fut rédigé entre 1670 et 1675, et appartient donc à l'époque et à l'esprit du XVII<sup>e</sup> siècle. Belostenec entra dans l'ordre des ermites de Saint-Paul en 1616 à Lepoglava, où se trouvait son siège en Croatie. Il fit ses études au Collège jésuite de Vienne et au Collège germanique de Rome. Il passa la majeure partie de sa vie à se déplacer continuellement entre quatre monastères des ermites de Saint-Paul en Croatie: ceux de Sveti Petar u Šumi, de Svetice, de Sveta Helena et de Lepoglava. Il rédigea et publia deux ouvrages, le recueil de poèmes *Bogomila*, et *Dix sermons sur l'Eucharistie*. Mais l'œuvre majeure de Belostenec est indubitablement *Gazophylacium seu Latino-Illyricorum onomatum Aerarium / Gazophylacium Illyrico-Latinum*,<sup>21</sup> dictionnaire encyclopédique latin-croate / croate-latin. La nomenclature de cet ouvrage lexicographique – environ 60 000 mots croates – a été recueillie et présentée selon la méthode de la synonymie dite de contact à partir des trois dialectes croates historiques, la kâikavien, le tchakavien et le chtokavien. Elle reflète la situation linguistique réelle « sur le terrain » à travers lequel Belostenec se déplaçait entre l'Istrie et la région de Međimurje, ainsi que l'approche méthodologique du cénacle littéraire dit d'Ozalj. On y remarque en outre l'influence des principes linguistiques des écrivains protestants et contre-réformateurs croates.

Jusqu'ici, seule la terminologie de la musique instrumentale du dictionnaire de Belostenec a été analysée d'un point de vue musicologique. On y a relevé un total de 444 articles contenant des termes se rapportant à 92 instruments de musique ou à leurs variantes. Cela veut dire que Belostenec avait enregistré et démontré l'existence d'un riche éventail d'instruments utilisés dans la musique savante et folklorique sur le sol croate au milieu du XVII<sup>e</sup> siècle. Des

18 Cristoforo Ivanovich, *Minerva al tavolino (con Memorie teatrali di Venezia)* (Venise: Nicolò Pezzana, 1681, 1688).

19 Giorgio Baglivi, *De anatome, morsu & effectibus tarantulæ* (Rome: Typis D.A. Herculis, 1696; Genève: 1698).

20 Giorgio Baglivi, *Tractatus de fibra motrice et morbosa*, Perugia/Pérouse 1700; Lyon (Bâle: Apud Joan. Georgium König, 1703; Londres: 1703; Venise: 1727). - *Opera omnia*, Lyon: 1704. (Lyon: 1710, 1714, 1719, 1733, 1745; Anvers: 1715, 1719, 1734; Venise: 1716, 1721, 1723, 1727, 1738, 1752, 1754, 1761; Bassani: 1732, 1737; Nuremberg: 1751; Paris: 1788; Leipzig: 1827-28]

21 Joannes Bellosztenecz, *Gazophylacium seu Latino-Illyricorum onomatum Aerarium/Gazophylacium Illyrico-Latinum* (Zagreb: Joannes Baptista Weitz, 1740).

recherches préliminaires ont montré qu'il avait enregistré une abondance terminologique similaire en ce qui concerne la musique vocale, mais les études plus poussées sont toujours en cours.

### Thèmes orientaux

Bartul Đurđević/Bartholomaeus Georgieulich/Georgievits (Mala Mlaka ?, 1506 – Rome ?, cca. 1566) se distingue parmi les écrivains croates du XVI<sup>e</sup> siècle pour avoir été l'un des pionniers des études turques. En effet, il est considéré comme l'un des trois plus importants écrivains de la Renaissance en ce qui concerne la pertinence et la crédibilité des rapports sur le caractère et les particularités de la société ottomane de l'époque. Đurđević fut, à l'âge de 20 ans, emmené en esclavage par les Turcs, pour être vendu et revendu plusieurs fois en Asie Mineure et au Proche-Orient. Après s'être évadé en 1535, il se réfugia en Europe occidentale et mit à profit son expérience pour publier, en 1544 à Anvers, un opuscule intitulé *De Turcarum ritu et caeremoniis*.<sup>22</sup> Cet ouvrage remporta un formidable succès: jusqu'à la seconde moitié du XVII<sup>e</sup> siècle, il fit l'objet de 77 éditions en huit langues différentes (latin, allemand, italien, français, anglais, flamand, tchèque, et polonais), dont 350 exemplaires sont conservés dans près de quatre-vingt-dix bibliothèques dans 17 pays d'Europe et d'Amérique ! Cet ouvrage renferme entre autres cinq fragments traitant de sujets musicaux: la place de la musique dans les rituels musulmans effectués dans la mosquée; la musique dans le cadre du rite de la circoncision, notamment lors de la conversion des chrétiens à l'islam; la fonction du chant dans le rite funéraire musulman; le pillage des instruments de musique (orgues et cloches) des églises catholiques à la suite des conquêtes ottomanes. Bien que formulées de manière très générale, les observations impartiales et véridiques de Đurđević ont contribué à la prise de conscience de

l'existence, au-delà du « rideau de fer idéologique chrétien », d'une société musulmane admirablement organisée et dotée d'une culture développée qui lui est propre, y compris la musique.

Luigi Bassano (Zadar, cca. 1510 – ?, après 1552) probablement de père italien et de mère croate, publia en 1545 à Rome un ouvrage intitulé *I Costumi, et i modi particolari de la vita de Turchi*,<sup>23</sup> fondé sur ses propres expériences vécues pendant plusieurs années de captivité dans l'Empire ottoman. Cet ouvrage renferme dix fragments contenant des observations concernant la musique, ainsi que des rapports sur l'utilisation et la place de la musique au sein de la société et de la culture musulmane turque en général: sur la musique sacrée (les chœurs à Sainte-Sophie de Constantinople, les rites religieux, la musique des moines chrétiens), sur la pratique musicale dans la vie de tous les jours (le chant des esclaves, la musique des Juifs), ainsi que sur la musique interprétée lors des grandes occasions telles que les mariages, la célébration de la réussite des études des garçons et des filles, le rite de circoncision, les fêtes du Baïram, etc. Seul et unique œuvre de Bassano, ce livre a été peu diffusé et par conséquent peu connu en Europe, malgré l'objectivité exemplaire de l'auteur et la valeur informative de son ouvrage dans le domaine de l'histoire sociale et culturelle.

### Conclusion

De tout ce qui précède, nous pouvons tirer les conclusions suivantes:

- 1) Les textes des auteurs croates cités ayant trait à la musique sont révélateurs de la transition progressive du XVI<sup>e</sup> au XVII<sup>e</sup> siècle en conformité avec l'évolution de la pensée musicale et scientifique européenne de cette époque. En effet, des

<sup>22</sup> Bartolomaeus Georgieulich, *De Turcarum ritu et caeremoniis* (Anvers: Apud Gregorium Bontium, 1544).

<sup>23</sup> Luigi Bassano, *I Costumi, et i modi particolari de la vita de Turchi* (Rome: Antonio Blado, 1545).

approches et des thèmes à caractère plutôt théorico-spéculatif, doctrinal et descriptif du XVI<sup>e</sup> siècle, le chemin évolutif conduit à une focalisation thématique et professionnelle plus prononcée et à une plus grande rigueur scientifique chez les écrivains du XVII<sup>e</sup> siècle.

- 2) Les écrits théorico-musicaux cités montrent un éventail très varié de relations avec la pratique musicale de l'époque à laquelle ils ont été rédigés. Seul Alberti s'occupe directement, dans son traité, de la pratique concrète de la musique du haut baroque. Les écrits de Križanić, Petrić, Ivanović, Đurđević et Bassano ne se rapportent qu'aux aspects culturels de la pratique musicale. Les textes de Vlačić et de Baglivi, ainsi que la terminologie recueillie par les quatre lexicographes cités, ont une relation indirecte, abstraite, avec la pratique musicale. Les écrits des quatre autres auteurs traitent exclusivement des aspects philosophico-spéculatifs de la musique sans tenir compte de la pratique musicale.
- 3) Les idées, les positions et les réalisations de ces dix-sept écrivains et théoriciens de la musique s'inscrivent dans l'histoire générale de l'humanisme, de la science et de la philosophie des XVI<sup>e</sup> et XVII<sup>e</sup> siècles. Certaines d'entre elles sont d'un grand intérêt à l'échelle régionale et nationale, tandis que d'autres le sont à l'échelle européenne. Nous considérons que certaines idées historico-musicologiques de Petrić, Monaldi, Križanić, Ivanović, Skalić, Đurđević et Bassano sont, compte tenu de leur portée générale, pertinentes pour l'histoire européenne des idées.
- 4) À l'exception de Monaldi et Gučetić, les autres écrivains présentés ici ne se connaissaient pas et ne s'influençaient pas mutuellement. On peut donc supposer à juste titre que leurs idées et leurs positions s'étaient formées indépendamment les unes des autres, dans différentes conditions et en différents lieux, de sorte que l'on ne peut pas parler, à quelque époque que ce soit, d'une école commune ou même unifiée, ni d'une pensée musicale homogène. Aussi, les considérations sur la musique des écrivains croates des XVI<sup>e</sup> et XVII<sup>e</sup> siècles restent le fruit d'efforts isolés d'individus doués et instruits. Cet état de fait se perpétuera jusqu'à une époque récente et, dans certains cas, jusqu'à nos jours.
- 5) Le constat dressé ci-dessus peut servir de poteau indicateur montrant la voie à suivre pour résoudre un mystère qui pèse dans une certaine mesure sur l'historiographie musicale croate. En effet, à côté des 17 écrivains et théoriciens ayant écrit sur la musique tout au long du XVI<sup>e</sup> et du XVII<sup>e</sup> siècle, nous ne connaissons jusqu'ici que onze compositeurs pour la même époque. La question qui se pose logiquement et la suivante: pourquoi les personnes qui écrivaient sur la musique étaient-elles plus nombreuses que celles qui produisaient des œuvres musicales ? Ou, plus succinctement, pourquoi y'avait-il plus de reflets que de ce qui était reflété ? Cette question appelle une réponse complexe qui supposerait d'aborder de façon plus approfondie la situation socioculturelle de la Croatie à cette époque, mais son élaboration demanderait un texte beaucoup plus long que la présente communication.

## Repères bibliographiques

XVI<sup>e</sup> siècle

Cavallini, Ivano. „La musica turca nelle testimonianze dei viaggiatori e nella trattatistica del Sei-Settecento.“ *Rivista italiana di musicologia* XXI/1 (1986): 156-69.

Jurić, Monika. „Paideia and the Neo-Platonic Ideas on Music Education and Culture in Renaissance Dubrovnik in the Works by Niccolò Vito di Gozze (Nikola Vitov Gučetić, 1549-1610).“ *International Review of the Aesthetics and Sociology of Music*, 44/1 (2013): 3-17.

Jurić Janjik, Monika. „Nicolò Vito di Gozze (Nikola Vitov Gučetić, 1549-1610) and the Role of Music in Renaissance Dubrovnik.” In *The Collection of Papers: The 10th International Symposium „Music in Society“*. Sarajevo, October, 20-22. 2016, éd. Amra Bosnić et Naida Hukić, 308-20. Sarajevo: Musicological Society of the Federation of Bosnia and Herzegovina – Academy of Music, University of Sarajevo, 2018.

Jurić Janjik, Monika. „Monaldijeva klasifikacija glazbe u osmom poglavlju djela Irena, iliti o ljepoti (1599).“ *Filozofska istraživanja*, 39/2 (2019): 347-58.

Kristeller, Paul Oscar. „Patrizi.“ Dans *Eight Philosophers of the Italian Renaissance* (Stanford: Stanford University Press, 1964), 110-26.

Schiffler-Premec, Ljerka. *Miho Monaldi. Ličnost i djelo (Miho Monaldi. La personnalité et l'oeuvre)*. Zagreb: Odjel za povijest filozofije Centra za povijesne znanosti, 1984.

Schiffler-Premec, Ljerka. *Nikola Gučetić*. Zagreb: Studentski centra Sveučilišta u Zagrebu, 1977.

Tuksar, Stanislav. *Croatian Renaissance Music Theorists*. Zagreb: Music Information Centre, 1980.

Tuksar, Stanislav. „Bedeutungstheorie in der Musik in ‘Irene, ovvero della bellezza’ (1599) von Miho Monaldi. Ein Beitrag zur Geschichte der semiologischen Doktrinen in der Musik.“ *International Review of the Aesthetics and Sociology of Music*, VIII/2 (1977): 263-72.

Tuksar, Stanislav. „Musique et politique à Dubrovnik à l'époque de Renaissance.“ *International Review of the Aesthetics and Sociology of Music*, X/1 (1979): 99-111.

Tuksar, Stanislav. „On Early Reports about Turkish Music Culture in the Writings of Some Late-Renaissance Humanists.“ Dans *Atti del XIV Congresso della Società Internazionale di Musicologia*, Vol. III, 17-26. Torino: EDT, 1990.

Tuksar, Stanislav. „Croatian 16th-Century Music Writers – A Bridge between East and West.“ Dans *Essays in Honor of Claude V. Palisca*, Festschrift Series No. 11, éd. Nancy Kovaleff Baker et Barbara Russano Hanning, 129-42. Stuyvesant, NY: Pendragon Press, 1992.

Tuksar, Stanislav. „Hrvatsko-njemački protestantski teolog Matija Vlačić Ilirik (1520-1575) i problem glazbe u Interimima iz 1548. godine.“ Dans *Glazba, ideje i društvo / Music, Ideas and Society*, éd. Stanislav Tuksar, 249-55. Zagreb: Société croate de musicologie, 1993.

Tuksar, Stanislav. „Music Writers, Theorists and Lexicographers of Mediterranean Croatia in the c.1500-c.1800 Period.“ Dans *Actas del XV Congreso de la Sociedad Internacional de Musicologia. Revista de Musicologia*, XVI/3 (1993): 1407-15.

- Tuksar, Stanislav. „Neke glazbenofilozofijske teme u djelu Miha Monaldija.“ *Prilozi za istraživanje hrvatske filozofske baštine*, XXXI/61-62 (2005): 115-28.
- Tuksar, Stanislav. „Les théoriciens de la musique à l'époque de la Renaissance.“ Dans *Croatie. Trésors du Moyen Age et de la Renaissance (XIIIe-XVIe siècle)*, La Croatie et l'Europe, Vol. II, éd. E. Hercigonja et I. Supičić, 645-51. Zagreb: HAZU-Školska knjiga – Paris: Somogy, 2005.
- Tuksar, Stanislav. „Renaissance Music Writers Originating from Croatian Lands.“ Dans *Croatia in the Late Middle Ages and the Renaissance. A Cultural Survey*, 721-27. London: Philip Wilson Publishers – Zagreb: Školska knjiga, 2008.
- Wedel, Ervin. „Matthias Flacius Illyricus: Ein bedeutender kroatischer Humanist.“ Dans *Matthias Flacius Illyricus 1575-1975*, Vol. II, 23-35. Regensburg: Schriftenreihe des Regensburger Osteuropainstitut, 1975.

XVII<sup>e</sup> siècle

- Andreis, Josip. „Albertijev 'Dijalog'. O 350-godišnjici objavljivanja (Le 'Dialogue' d'Alberti. À l'occasion du 350e anniversaire de sa publication).“ *Arti musices*, 1 (1969): 91-104.
- Barbieri, Patrizio. „Križanić, Caramuel e P.F. Valentini sulla divisione dell'ottava musicale.“ *Rad HAZU*, Livre 454 (1992): 19-40.
- Cavallini, Ivano. „Questioni di stile e struttura del melodramma nelle lettere di Cristoforo Ivanovich.“ Dans *Giovanni Legrenzi e la Cappella Ducale di San Marco*, éd. F. Passadore et F. Rossi, 185-99. Florence: Leo S. Olschki, 1994.
- Demović, Miho. „Dubrovački ranobarokni skladatelj Vicenco Komnen (1590-1667)(Le compositeur ragusain du début de Baroque Vicenco Komnen, 1590-1667).“ *Rad JAZU*, Livre 377 (1978): 315-36.
- Dubowy, Norbert. „Jedan Dalmatinac u služni Serenissime. Kristofor Ivanović, prvi povjesničar melodrame (Un Dalmate au service de la Sérenissime. Kristofor Ivanović, premier historien du mélodrame).“ *Arti musices*, 23/1 (1992): 35-44.
- Gol'berg, JU. P. – Avvakumov, A. S. – Belonenko, G. – Karcovnik. „Traktat o muzyke Jurja Križanića (Traité de musique par Juraj Križanić).“ Dans *Vzaimodejstvie drevnerusskoj literatury i izobrazitel'nogo iskusstva*, 356-410. Leningrad, 1985.
- Golub, Ivan. „Juraj Križanić's 'Asserta musicalia' in Caramuel's Newly Discovered Autograph of 'Musica'.“ *International Review of the Aesthetics and Sociology of Music*, IX/1 (1978): 219-78.
- Golub, Ivan. „Juraj Križanić and João IV, or Križanić's Supervision of the Printing of João's Music and Works about Music.“ *International Review of the Aesthetics and Sociology of Music*, 11/1 (1980): 59-86.
- Golub, Ivan. *Juraj Križanić glazbeni teoretik 17. stoljeća (Juraj Križanić, théoricien de la musique du XVIIe siècle)*. Zagreb: JAZU, 1981.
- Golub, Ivan. „On the Manuscript of Juraj Križanić's De Musica.“ *International Review of the Aesthetics and Sociology of Music*, 17/1 (1986): 123-28.
- Golub, Ivan. „On the Manuscript of Juraj Križanić's De Musica.“ *International Review of the Aesthetics and Sociology of Music*, 18/1 (1987): 163-68.

- Stipčević, Ennio. „Juraj Alberti: Dialogo (1619).“ Dans *Musica incognita. Ivan Lukačić i njegovo doba*, 89-94. Šibenik: Gradska knjižnica, 1998.
- Špralja, Izak. „*Asserta musicalia* i *Nova inventa musica* J. Križanića (*Les Asserta musicalia et Nova inventa musica* de J. Križanić).“ *Rad HAZU*, Livre 454 (1992): 7-17.
- Tuksar, Stanislav. *Hrvatska glazbena terminologija u razdoblju baroka. Nazivlje glazbala i instrumentalne glazbe u hrvatskim tiskanim rječnicima od 1649. do 1742. Organografsko-povijesni i sociolingvistički aspekti*. Zagreb: Société croate de musicologie – Music Information Centre, 1992.
- Tuksar, Stanislav. „Hrvatska glazbena terminologija u ‘Blagu jezika slovinskoga’ (1649-1651) Jakova Mikalje.“ *Arti Musices*, 11/1 (1980): 5-35.
- Tuksar, Stanislav. „Kajkavian Music Terminology in Juraj Habelić’s Dictionary (1670).“ Dans *Glazbena baština naroda i narodnosti Jugoslavije od 16. do 19. stoljeća*, Vol. I, éd. Srećko Lipovčan, 171-88. Zagreb: Music Information Centre – Varaždin: Varaždin Baroque Evenings, 1980.
- Tuksar, Stanislav. „Nazivlje glazbenog instrumentarija u ‘Gazofilaciju’ (1740) Ivana Belostenca.“ Dans *Varaždinski zbornik 1181-1981*, éd. Andre Mohorovičić, 441-60. Varaždin: JAZU, 1983.
- Tuksar, Stanislav. „Croatian, Latin and Italian Musical Terminology in the Dictionary ‘Blago jezika slovinskoga’ (Loreto-Ancona, 1649-1651) by Jacobus Micalia.“ Dans *Musica, scienze e idee nella Serenissima durante il Seicento. Atti del Convegno internazionale di studi Venice 1993*, éd. Francesco Passadore et Franco Rossi, 269-83. Venice: Edizioni Fondazione Levi, 1996.
- Tuksar, Stanislav. „Hrvatski isusovački barokni rječnici kao izvor glazbene terminologije.“ Dans *Glasbeni barok na Slovenskem in evropska glasba / Baroque Music in Slovenia and European Music*, éd. Ivan Klemenčič, 171-77. Ljubljana: Institute of Musicology, 1997.
- Tuksar, Stanislav. „General Dictionaries of Croatian Language Compiled by Jesuit Scholars and Published between 1649 and 1742: Codification of a Language with a Case Study in Music Terminology.“ Dans *Aurora Musas nutrit. Die Jesuiten und die Kultur Mitteleuropas im 16.-18. Jahrhundert*, éd. Ladislav Kačić et Svorad Zavorský, 71-79. Bratislava: Slavistický ústav Jána Stanislava SAV – Teologická fakulta Trnavskej univerzity, 2008.
- Tuksar, Stanislav. „Les écrivains musicaux et les théoriciens de la musique.“ Dans *Croatie. Le temps du Baroque et des Lumières. Trésors d’art et de culture (XVIIe – XVIIIe siècle)*, éd. Ivan Golub et Ivan Supičić, 631-38. Rennes: Presses Universitaires de Rennes – Zagreb: Školska knjiga, 2012.
- Tuksar, Stanislav. „U Bibliothèque Nationale de France u Parizu pronađeni zagubljeni primjerci dvaju Križanićevih djela (*Asserta musicalia* i *Tabulae nouae, exhibentes musicam*).“ *Arti musices*, 45/1 (2014): 73-84.
- Tuksar, Stanislav. „Juraj Križanić, His Treatise *De Musica* (1663-66), and His Remarks on Performing Practices.“ *Diasporas: “Musiques nomades. Réseaux, itinéraires, objets (Europe, XVIIe-XIXe siècles)*, 26 (Nov. 2015): 35-55.
- Tuksar, Stanislav. „Cristoforo Ivanovich – A 17th-Century Dalmatian Migrant in Serenissima, Revisited.“ Dans *Musical Migrations in the Early Modern Age – People, Markets, Patterns, Styles*, éd. Vjera Katalinić, 49-63. Zagreb: Croatian Musicological Society, 2016.
- Tuksar, Stanislav. „The Case of Juraj Križanić (1619–1683?) – His Texts on Music: From Artefacts to Cultural Study (Croatian Writers on Music and Transfer of Ideas in Their New Environments).“ Dans *Musicians’ Mobilities and Music Migrations in Early Modern Europe. Biographical Patterns and Cultural Exchanges*, éd. Gesa zur Nieden – Berthold Over, 379-88. Mainz: Transcript Verlag, 2016.

Tuksar, Stanislav. „Quid agat musica in tarantis & in aliis morbis’ – Ideas on Music Therapy in *Dissertatio VI* (1695) by Giorgio Baglivi.“ Dans *Music Migration in the Early Modern Age: Centres and Peripheries - People, Works, Styles, Paths of Dissemination and Influence*, éd. Jolanta Guzy-Pasiak – Aneta Markuszewska, 295-312. Varsovie: Liber Pro Arte, 2016.

Tuksar, Stanislav. „Works with Musical Topics by 16th- and 17th-Century Croatian Authors Preserved in Polish Libraries.“ Dans *The Collection of Papers. The 10th International Symposium „Music in Society“*, Sarajevo, October, 20-22, 2016, éd. Amra Bosnić – Naida Hukić, 342-58. Sarajevo: Musicological Society of the Federation of Bosnia and Herzegovina, 2018.

Tuksar, Stanislav. „From Rome and Lisbon to Russia and Poland: Music and Politics in the Life of Georgius Crisanius/Juraj Križanić.“ *Barok. Historia-Literatura-Sztuka*, XXVI/1(51) (2019): 131-41.

Vidaković, Albe. *Yuri Krizanitch's Asserta musicalia (1656) and His Other Musical Works*. Zagreb: JAZU, 1967.





# Post-verità e i mass media. L'interpretazione nel contesto mediatico

JERKO VALKOVIĆ  
Università Cattolica Croata  
Zagabria, Croazia

Dopo l'introduzione dedicata alle caratteristiche elementari della post-verità, l'autore indica alcuni processi con i quali si è creato un terreno fertile per la produzione e la propagazione delle post-verità. Indirizzando l'attenzione verso l'ambiente dei mass media, trattando il problema della post-verità in questo contesto, si argomenta che sarebbe insufficiente limitare la questione della post-verità solo alla diffusione delle fake news, o considerarla come un frutto dell'era post-moderna. È importante comprendere le caratteristiche basilari dell'interpretazione nell'ambito mediatico, poiché i media non solo rispecchiano la realtà, ma influiscono in modo significativo sulle modalità dell'interpretazione, e sui modi di intendere la verità e la realtà. L'autore nota alcuni cambiamenti che dimostrano un grande influsso dei media – nelle modalità di comunicazione, nel “modellamento” della verità o nella comprensione del testo mediatico. L'autore sviluppa il problema dell'influsso della TV e dei cosiddetti *reality* sulla comprensione della realtà; il tema della comprensione della verità che nello spazio virtuale viene “personalizzata”; nonché l'importanza della narrazione e del contesto nel processo della comprensione dell'informazione. Sebbene l'autore parli di post-verità in un contesto mediatico, in conclusione evidenzia che sarebbe necessario agire in un ambito sociale più ampio per promuovere il dialogo, facendo spazio ad una comprensione della realtà che parta da prospettive diverse.

**Parole chiave:** post-verità, interpretazione, verità, realtà, televisione, social media, informazione.

## Introduzione

Un uso sistematico del termine post-verità comincia nel 2004 con la pubblicazione del libro *The Post-Truth Era: Dishonesty and Deception in Contemporary Life*, scritto da Ralph Keyes, il quale afferma che le bufale (le truffe) mediatiche diventano sempre più dominanti. Ma la questione della post-verità, e delle notizie false (fake news) diventerà un oggetto di discussione in sfera pubblica e negli ambienti accademici, solo dopo qualche anno, nel 2016. Due eventi notevoli hanno segnato quell'anno: Brexit (il refe-

rendum sulla partecipazione del Regno Unito nell'Unione Europea) e l'elezione di Donald Trump a presidente dei USA (verso la fine del 2016). Questi eventi “stabiliscono due punti d'interruzione nel discorso politico, avvolti da una scia del materiale semantico, collegato in una premessa centrale – l'apparizione del fenomeno della ‘post-verità’” (Cvrtila, 2019: 77). Evidentemente, la post-verità non è collegata solo con l'ambito mediatico, ma si riferisce ad altri contesti (per menzionare alcuni: *post-truth politics* - la politica della post-verità, *post-truth era* - l'era della post-verità, *post-truth problem* - il problema della post-verità, *post-*

*truth society* - la società della post verità). È difficile, anzi impossibile, includere o esprimere in una definizione, tutto quello che si intende con questo termine. Dalle prime pagine del suo libro *Postverità*, McIntyre denota che la parola “post” non indica una cosa che verrebbe “dopo” la verità (in senso temporale), ma vuole dimostrare che la verità sia “insignificante”, i.e. la verità non avrebbe un’importanza primaria (2018: IX). Diversi autori noteranno questa qualità della post-verità: i fatti non hanno un’importanza primaria, e di conseguenza non influiscono in modo rilevante sulla formazione dell’opinione pubblica. Il discorso verte sulla pronuncia del discorso stesso, con la quale si vogliono influenzare le emozioni e gli atteggiamenti, le convinzioni dell’ascoltatore, che in questo contesto sarà più importante della verità stessa. Possiamo dire che si tratta di un atteggiamento ‘diverso’ nei confronti della verità e dei fatti, che allo stesso tempo non sono completamente trascurati e negati. Si tratta di un uso selettivo dei fatti o aspetti della realtà, con il quale si vuole affermare un atteggiamento particolare, con l’obiettivo di formare una nuova “realtà”, o una visione politica (McIntyre, 2019: 34-35).

Questo tipo di procedimento spesso viene legato al populismo, ma lo si incontra anche nel discorso scientifico, nei rilevamenti di fatti o dati in modo parziale, per affermare alcune tesi con maggiore efficacia (e.g. cambiamenti climatici, vaccini, evoluzione).

Come interpretare la post-verità? È solo un frutto di un conteso “nichilista” dei nostri tempi, caratterizzato da un disprezzo della verità nel contesto pubblico (Coughlan, 2017; Kakutani, 2018; Eugeni, 2018: 88), o si dovrebbero considerare anche altri processi?

### **Post-verità e l’ambiente dei mass media**

Riflettendo sulla post-verità e sulle fake news, sulle ragioni dello sviluppo e diffusione nell’ambito mediatico, i scienziati italiani Guido Gili e Giovanni Maddalena evidenziano tre possibili cause (2018: 6-8). La prima sarebbe la forte rivoluzione recente nell’ambito comunicativo-informatico. Lo sviluppo e

le nuove modalità di comunicazione non sarebbero un problema per sé, a differenza dell’influsso e degli interessi (di una natura politica ed economica) delle persone che vogliono avere un controllo sui media, per raggiungere propri obiettivi ed interessi.

La seconda causa secondo Gili e Maddalena, si trova nel progresso di quei campi scientifici che contribuiscono ad una migliore conoscenza delle caratteristiche psicologiche e sociologiche del pubblico, specialmente nei processi di motivazione. Queste conoscenze vengono messe in servizio di un indottrinamento politico, o per creare delle necessità in una società consumeristica (Gili, 1990), e questo è un problema.

La terza causa si vede in un contesto più ampio, nei grandi cambiamenti che riguardano la comprensione della verità, e i modi di entrare in relazione con la realtà. Questo campo, secondo gli autori, finora sarebbe il meno esplorato. Oggi siamo testimoni dei cambiamenti di significato di alcune nozioni di base, che da sempre erano come un “baluardo” difronte all’azione manipolativa. Nel contesto di diverse scuole filosofiche, teorie sociologiche e anche all’interno della scienza delle comunicazioni sociali, queste nozioni vengono messe in questione. Gili e Maddalena prendono come esempio “l’uso” strumentale della verità nel contesto delle ideologie totalitarie, per fini ideologici con conseguenze gravi. Il pericolo per la democrazia e per l’individuo è stato notato da H. Arendt, che scrive “il suddito ideale per il regime totalitario (...) è l’individuo per il quale la distinzione fra realtà e finzione, fra il vero e falso non esiste più” (2004: 649).

Un’indebolita sensibilità per la verità risulta nella difficoltà di discernere tra l’interpretazione e la manipolazione, tra il reale e quello che solo somiglia alla realtà. Per questo non sorprende che un ambiente del genere diventa un terreno molto fertile per diverse forme di manipolazione.

Il filosofo italiano Maurizio Ferraris ragiona in modo quasi identico: anche lui nel contesto ideologico-totalitario vede un terreno fertile per indebolire la sensibilità per la verità. In particolare, lui indica

l'individualismo onnipresente. L'ideologia che anima la diffusione della post-verità scrive Ferraris – sono le atomizzate masse di milioni di persone, convinte di avere ragione quando agiscono come individui, e non quando agiscono insieme. “Io sono io, ecco il *refrain* che sta alla base di un'inflazione di verità fai da te – quadno invece, al tempo delle ideologie, c'era una sola verità che costituiva un articolo di fede per ampie comunità” (2017: 114).

Questi processi dimostrano la necessità di considerare il fenomeno della post-verità in un contesto sociale-culturale molto più ampio, che tramite i processi indicati crea un “humus”, un terreno fertile per lo sviluppo e la diffusione della post-verità.

### Il significato dell'interpretazione

Nel *Manifesto del nuovo realismo* Ferraris parla di un “realismo nuovo”, considerando una nuova relazione con la realtà. Dopo le grandi narrazioni, nel periodo del postmodernismo (per Ferraris la post-verità è un frutto del postmodernismo) si eguagliano la narrazione e la realtà stessa. Per questo il mondo “reale” ha quasi perso la sua consistenza, e diventato “una favola” tramite processi influenzati dai media (2012: 6). I mass media hanno trasformato la realtà in *reality*, per mezzo di tre strategie: non insistendo su una argomentazione coerente, confrontando il discorso scientifico con l'occulto o mistico, e in fine, ironizzando sulla realtà.

“Valutare” la realtà è importante, evidenzia Ferraris, con una differenziazione tra i fatti e l'interpretazione. Per questo, lui dedicherà un'attenzione particolare all'interpretazione, ponendo la domanda in termini epistemologici: qual è il contesto di conoscenza dentro cui osserviamo la realtà? Rispondendo a questa domanda, lui supera la comprensione “binaria” della realtà (fatto – interpretazione), e indica tre dimensioni differenti: dimensione ontologica (la differenziazione tra quello che esiste e quello che non esiste); dimensione epistemologica (un'affermazione, e.g. “la neve è bianca”), e dimensione tecnica (si pensa

alla mediazione, non tecnologia: i.e. quello che lega la dimensione ontologica ed epistemologica). La verità è quello che sappiamo, e quello che si esprime, in rispetto a quello che è, che esiste. Per questo, Ferraris considera la verità come “l'incontro fra ontologia ed epistemologia operato dalla tecnologia” (2017: 127).

Anche se evidenzia l'importanza dell'interpretazione, Ferraris non mette in questione, non nega la realtà come faceva il filosofo tedesco Friedrich Nietzsche, quando dice che non esistono i fatti, ma solo le interpretazioni. Lui considera che l'uomo, davanti alla complessità del mondo e della realtà che a volte comprende con difficoltà, crede alla sua immaginazione, invenzione e finzione. La natura non parla di sé – lei semplicemente tace. Ma gli uomini, per poter vivere insieme, devono accettare interpretazioni e definizioni che poi avranno un valore universale. Per questo la verità in questo ambito non sarebbe una corrispondenza con la realtà, siccome non conosciamo la realtà, essa non è disponibile per noi, secondo Nietzsche. La verità è una finzione, un adeguamento al mondo e alla realtà, una decisione quasi strategica. Per facilitare i processi dell'interpretazione, si creano modelli, che semplificano il rapporto con la realtà. Nietzsche afferma che la verità sia una certa manifestazione delle metafore, un insieme delle relazioni umane, figurate poeticamente, o retoricamente, e dopo un uso protratto diventano canonizzate e vincolanti. Alla fine, Nietzsche conclude: “le verità sono illusioni, di cui si è dimenticata la natura illusoria” (2015: 11). Ma possiamo domandarci: se la realtà non esiste, come si può parlare dell'interpretazione?

Nella riflessione sull'importanza della interpretazione, sarebbe importante notare la dimensione semiotica, siccome questa prospettiva indica diverse pratiche discorsive, tramite le quali si plasma la verità nei media (Lorusso, 2018: 9). Infatti, la realtà viene rappresentata nei media, e noi la percepiamo tramite diversi schemi interpretativi, mediati dalla cultura che influisce e definisce i modi e le modalità dell'interpretazione. La realtà, percepibile in uno stato “pulito” o “assoluto” non esiste, e non può essere compresa in questo modo. Per questo non si può dire

che la descrizione della realtà dovrebbe corrispondere alla verità assoluta, ma si tratta sempre di un “adeguamento” della realtà, che è sempre un frutto dell’interpretazione.

### L’interpretazione mediatica della realtà

Sebbene i media non siano l’unico mezzo o l’unico canale attraverso il quale avviene l’interpretazione della realtà (per citarne alcuni: la religione, l’arte, l’architettura, il folklore, la tradizione orale...) in questa riflessione ci limiteremo ad alcuni processi relativi ai media. Partendo dalla televisione, dalla comunicazione attraverso i social media, o mostrando l’importanza del contesto narrativo, noteremo come si può influire sulla comprensione della realtà, o come si possano aprire prospettive per differenti interpretazioni della verità, della realtà o dell’informazione.

#### **Il “modello” della realtà offerto dalla TV**

Osserveremo il cambiamento nella comprensione della verità attraverso il prisma dell’evoluzione delle forme e dei generi televisivi, che come vedremo, introducono una “confusione” tra la realtà e la finzione, tra il genere documentario e l’invenzione. La televisione lo fa mischiando la finzione e la realtà, abbattendo o indebolendo il confine tra i fatti e l’interpretazione, che prima erano distinguibili.

Non negando l’importanza dei contenuti, spostiamo la nostra attenzione dal messaggio sulla riorganizzazione televisiva dell’ambiente sociale. La televisione influisce sul cambiamento nella comprensione del nesso tra lo spazio “fisico” e “sociale”. Poiché la struttura dell’ambiente sociale è considerata un elemento importante nel processo dell’identificazione, la distinzione tra questi ambienti ha delle conseguenze significative. La televisione lo fa mettendo in discussione la solita divisione tra aree accessibili al pubblico (ciò che accade sul palcoscenico, ed è visibile a tutti), e quello che avviene “dietro le quinte” (in un ambiente privato o intimo).

I comportamenti e le azioni che recentemente appartenevano ed erano disponibili solo a determinate categorie del pubblico, adesso diventano visibili – perché tutto avviene di fronte ad un pubblico vasto. Similmente, le informazioni che tradizionalmente erano riservate solo per determinati circoli, adesso diventano di dominio pubblico. Secondo Meyerowitz “la televisione toglie le barriere che un tempo suddividevano gli individui di età e capacità di lettura diverse in diverse situazioni sociali.” La televisione, continua Meyerowitz, “permetta ai bambini piccoli di assistere alle guerre e ai funerali, ai processi e ai corteggiamenti, alle traume criminali e ai ricevimenti. I bambini piccoli forse non capiscono del tutto gli argomenti riguardanti il sesso, la morte, i crimini e il denaro di cui si parla alla televisione” (1995: 401).

La trasformazione dei programmi televisivi si dovrebbe esaminare in un contesto più ampio, mediante il cambiamento della funzione e del significato della televisione. La TV non è più un mezzo di intrattenimento o di istruzione, ma si sta rivolgendo sempre di più verso la vita quotidiana. Allo stesso tempo, la commercializzazione dell’ambito mediatico influisce fortemente sulla progettazione e sulla diffusione dei modelli “ibridi” (e.g. *infotainment*). Considerando il mutamento dei generi televisivi, il semiologo e filosofo italiano Umberto Eco, ha introdotto la nozione di *neotelevisione*, con due funzioni importanti: l’intrattenimento e la partecipazione.

Invece di essere fedele alla realtà, la televisione seleziona ed evidenzia singoli elementi della realtà, costruendo dei “eventi” propri. La verità vista attraverso il criterio della fedeltà ai fatti, i.e. alla realtà, adesso diventa una verità modellata in gran parte tramite la narrazione (1983).

Una televisione con i suoi programmi di questo genere è caratterizzata: da un’ossessione con la vita reale; dalla “diretta” che rafforza l’illusione di una presenza reale; dalla partecipazione nei programmi non solo di professionisti, ma di gente “comune”. Le trasmissioni cercano di rappresentare fedelmente un evento, a prescindere dal fatto se l’evento sia accaduto realmente, e a prescindere dall’eventuale frequen-

za dell'evento. Come se non fosse necessario che la televisione dicesse la verità, mentre rimane di fondamentale importanza che essa stessa sia percepita come fedele alla realtà (Valković, 2005: 473-491). La realtà formata mediante i programmi del genere diventa una "iper-realtà" che rappresenta la vita tramite il prisma dei casi particolari, attraverso individuali e particolari storie di vita, scelte con molta cura. Lo spettatore ha l'impressione che questa sia la realtà, e la percepisce come una realtà propria (sua).

Ecco perché si parla di una iper-realtà, caratterizzata da una sopravvalutazione della vita quotidiana, spesso presentata per mezzo degli esperimenti di diversi comportamenti psicologici, con incisivi tratti di voyeurismo. La presentazione di tali contenuti si giustifica con lo sforzo della televisione di rappresentare la vita nella sua concretezza quotidiana. Ma la domanda sorge spontanea: in queste trasmissioni e veramente rappresentata la vita reale? Se fosse così, non sarebbe chiaro perché si inseriscano degli elementi che non si trovano nella vita reale (e.g. il confessionale nel *Grande Fratello*). È chiaro che questi elementi fanno parte dello spettacolo, e dunque un'interpretazione secondo la quale i media presentano e raffigurano lo svolgersi spontaneo della vita non è più accettabile. Casetti fa un ulteriore passo avanti, dicendo che la televisione rappresenta ed interpreta gli eventi, ed in aggiunta le trasmissioni del genere diventano normative per una condotta quotidiana. "La televisione mutua dalla realtà quotidiana dei comportamenti che elegge a fonte della propria attività comunicativa: contemporaneamente però essa restituisce alla vita quotidiana un'immagine di questi comportamenti che diviene norma per l'attività comunicativa ordinaria. Perciò il mondo della vita che pur funziona da *referente* del mondo televisivo, nel momento in cui viene rappresentato diviene *principio* di se stesso" (1988: 25). Infatti, l'interpretazione televisiva diventa una chiave di lettura per la realtà, e i reality show diventano un canone per la vita di tutti i giorni.

La partecipazione del pubblico è un ulteriore elemento importante di questi spettacoli: eliminando il

distanziamento, abbatte la separazione tra lo spazio dello spettacolo (all'interno di un studio televisivo) e lo spazio familiare. I protagonisti sono spesso persone singolari (e.g. persone obese, o caratterizzate da ossessioni particolari...), esperti, uomini o donne di successo nella vita professionale, o nei hobby (e.g. cucina). Il voyeurismo è il concetto centrale di queste trasmissioni. I comportamenti psicologici sono enfatizzati, e l'obiettivo è comprendere il punto di vista delle persone diverse, ossia il motivo del loro comportamento. Di conseguenza, si afferma un miscuglio dell'eccentricità e della normalità.

In questi programmi la verità non è un "mistero", ma viene scoperta e rappresenta all'interno della vita quotidiana. Ogni caso particolare può in modo originale scoprire una verità particolare ed "autentica". La privacy viene spesso legittimata e valorizzata pubblicamente, fino alla dissoluzione dei confini tra la funzione pubblica e spazio intimo. Quello che si presenta come personale, quasi intimo, si percepisce come autentico e più vero. Alla fine, le emozioni diventano un parametro della veridicità, visto che il concetto dell'intimità è significativamente connesso con i sentimenti e gli impulsi.

Vengono legittimate le conoscenze e le abilità quotidiane, in particolare quelle "banali" e pratiche. La conoscenza non si presenta più come il frutto di un processo argomentato di comprensione, o come competenza verificata dai scienziati o esperti: avviene il contrario, la conoscenza "appartiene" all'individuo. Si tratta di una conoscenza della vita, o delle capacità di gestire varie situazioni in cui le proprie abilità sono messe alla prova (Lorusso, 2018: 38). Per questo si può accettare la tesi: se prima si giungeva alla verità in base ad un giudizio razionale, nel contesto dei media contemporanei la verità si acquisisce tramite le emozioni.

È importante evidenziare che in queste trasmissioni la realtà non viene negata, ma si riproduce finché non creerà una "realtà integrale", detto con parole di Baudrillard. "La virtualità è diversa dallo spettacolo, che lasciava ancora spazio a una coscienza critica e a una demistificazione. (...) Non siamo più spettatori,

ma attori della performance, e sempre più integrati nel suo svolgimento. Mentre prima potevamo affrontare l'irrealtà del mondo come spettacolo, adesso siamo invece indifesi davanti all'estrema realtà di questo mondo, davanti a questa perfezione virtuale" (1996: 33).

### ***La verità virtualmente personalizzata***

I social media permettono un particolare modo di comunicazione, che si può osservare nel modo in cui si creano e diffondono le informazioni. Le informazioni vengono ricevute e inoltrate quasi simultaneamente: raggiungendo un gran numero di recipienti, sparisce la distinzione tra l'autore del testo ed il consumatore, ed è un fatto confermato da diversi studi, che le *fake news* in questo contesto vengono diffuse con maggiore velocità (Schwartz, 2018). Nonostante il fatto che Internet offra diverse fonti di notizie, tra cui alcune sono poco credibili – e la loro affidabilità è quasi impossibile da stabilire – cresce il numero delle persone che usano i social media come loro fonte primaria di informazioni (Block, 2019: 60).

Già papa Giovanni Paolo II aveva notato che nel mondo virtuale la verità viene percepita e osservata in un modo specifico. Il Papa diceva che nello spazio virtuale esistono molteplici "verità", e ognuna vive in un modo "assoluto". "...la cultura dei mezzi di comunicazione sociale è così profondamente imbevuta di un senso tipicamente postmoderno che la sola verità assoluta è che non esistono verità assolute o che, se esistessero, sarebbero inaccessibili alla ragione umana e quindi irrilevanti. Da questo punto di vista ciò che conta non è la verità, ma 'la storia'" (2001). La presenza di tante "verità" è evidente nella coesistenza di opinioni, affermazioni e interpretazioni che vengono messe a confronto come equivalenti. Senza alcuna forma di supervisione editoriale, molte opinioni vengono trattate come notizie, e per questo è difficile distinguere la manipolazione dalla verità.

Per comprendere la verità in un ambiente virtuale, è necessario conoscere le dinamiche e le modalità del funzionamento dello spazio virtuale, e dei modi nei quali gli utenti ottengono le informazioni. Anche se sembra contraddittorio – visto che dentro lo spazio

virtuale ci troviamo davanti a illimitate possibilità di connessione e di accesso a vaste fonti di informazioni che dovrebbero offrire la possibilità di un'ampia varietà di visioni, pluralismo e punti di vista diversi – accade il contrario. Gli utenti di Internet si connettono e "soggiornano" nei gruppi in cui condividono le loro e convinzioni opinioni con le persone che la pensano allo stesso modo, e sono spesso molto isolati. Come avviene questo, e perché sta accadendo?

Nell'ambiente digitale le preferenze, gli interessi e le aspettative personali sono decisivi nella scelta delle informazioni e dei siti web, come nella scelta dei gruppi. La logica di una scelta del genere è alimentata anche dalla modalità del funzionamento delle piattaforme di comunicazione, che effettuano una selezione – già tramite i motori di ricerca i quali "servono" le informazioni. Gli algoritmi di ricerca, come quelli utilizzati da Google, adattano le informazioni partendo dalle necessità e dei contatti degli utenti sui social media. E per questo, un motore di ricerca darà risposte diverse, in base a chi pone la domanda. La verità è che i motori di ricerca non creano dei contenuti nuovi, ma raccolgono e diffondono i dati raccolti (Borrello, 2017: 75). I contenuti filtrati offerti, rappresentano una realtà personalizzata e adeguata ai nostri interessi. Per questo, sarebbe molto importante conoscere i modi di selezione e tendere ad una maggiore trasparenza dei criteri di selezione utilizzati dai motori di ricerca per poter utilizzare diversi criteri di selezione (Monti, 2017: 19).

Gli utenti dei media modellano il proprio mondo mediatico (*filter bubbles* – bolle di filtraggio) che in primo luogo sono marcati dagli interessi personali, valori, preferenze e scelte (Pariser, 2011). In questo ambito (dentro la "bolla") l'utente incontra le informazioni che quasi completamente coincidono con le sue opinioni, e come se ascoltasse il "proprio eco", che favorisce la conferma delle proprie convinzioni (Pitruzzella, Pollicino, Quintarelli, 2017: 67). Questo comportamento assomiglia ad un comportamento settario, poiché le informazioni che sono in armonia con l'opinione dell'utente avranno la precedenza. In questo contesto sarà più importante chi ha piazzato la notizia della sua veridicità.



Partendo da questi fatti, Springhetti dice che “i *social media* sono quindi in realtà poco *social*, almeno sotto questo aspetto: non facilitano il dialogo, ma anzi mettono in moto una serie di processi che portano le persone a chiudersi dentro il loro sistema di credenze e di pregiudizi e spesso a radicalizzare le posizioni” (2018: 177). Se le informazioni trovate in questi gruppi sono contrarie agli atteggiamenti del gruppo, non saranno prese in considerazione. Secondo Giuseppe Riva (che studia la comunicazione in questo “ambiente” dal punto di vista psicologico) nella dinamica di queste comunità è particolarmente indicativo il fatto che relativamente pochi utenti cercano delle fonti alternative (2018: 99).

Anche Lorusso nota alcuni aspetti problematici di una tale selezione, e indica la possibile polarizzazione effettuata con l'esclusione dell'altro attraverso la creazione dei testi normativi (2018: 49). Le ragioni per un comportamento del genere si trovano nella natura stessa dell'uomo: con la scelta delle informazioni che affermano le proprie opinioni si crea e si sostiene un senso di appartenenza e di soddisfazione, e così si rafforza l'appagamento di un bisogno elementare di “accoglienza”. Inoltre, notiamo anche il desiderio di conservare il nostro credo, il quale potrebbe essere messo in discussione in un confronto con opinioni diverse.

In questo contesto le conversazioni tendono a giustificare gli argomenti già esistenti. La qualità del dialogo non è di importanza primaria – l'essenziale è la coesione e l'attività del gruppo, come lo è la continuità del dialogo. Da quando i *social media* sono diventati una sorgente importante dell'informazione, la distinzione tra la notizia e la opinione è diventata confusa. Siamo in grado di “cliccare” le notizie che ci sembrano accettabili, ma allo stesso tempo dicono solo quello che vogliamo sentire (McIntyre, 2019: 80).

Gabriele Giacomini (2016: 39) riflette in modo quasi identico, mentre Quattrococchi e Vicini concludono che in un contesto del genere “questa *confirmation bias* non aiuta perché mina i fondamenti della valutazione razionale di argomentazioni e informazioni, favorendo quindi – tornando a noi – la propa-

ganda politica, la scarsa credibilità dei *mass media*, il disprezzo per l'opinione degli esperti e quindi la polarizzazione, nonché l'eventuale manipolazione delle opinioni, legandola al conformismo sociale” (2016: 83).

La polarizzazione degli atteggiamenti (evidente nelle opzioni di accettazione/non accettazione, *like/dislike*), in assenza di confrontazione e di dialogo, è legata con il processo del rafforzamento e dell'auto-identificazione. Al posto del dialogo, questo contesto svilupperà un processo di auto-conferma. Ecco perché si può comprendere l'affermazione di Nicodem che la maggior parte delle persone usa i *social media* non per ampliare i propri orizzonti, ma al contrario, per ritagliare una *comfort zone*, dove gli unici suoni che essi ascoltano sono gli echi della loro stessa voce, e le uniche cose che si vedono – sono i riflessi della loro stessa faccia (2017: 41).

Il problema dell'incapacità per il dialogo e la comunicazione all'interno dei ambienti virtuali, si vede anche su un piano sociale più ampio. Belardinelli tratta l'importanza di questo aspetto, quando dice che la forza di ogni cultura sta nella capacità di stabilire continuamente un rapporto con ciò che è ‘altro’, senza perdere la coscienza della propria identità: nella capacità di volgersi verso l'altro, senza tagliare i rapporti che abbiamo con noi stessi, con la propria storia e la tradizione (2018: 30).

Come già accennato, la verità all'interno dell'ambiente virtuale e dei *social media* non viene negata, ma si restringono i contatti e gli incontri con le fonti che scoprono l'altra parte e promuovano uno sguardo diverso sulla realtà. Di conseguenza, questo tipo di comunicazione non rispetta la relazionalità, che caratterizza la verità plasmata nella comunicazione (Goffi, Piana, 1994: 365-378).

### ***L'informazione all'interno di una scenografia narrativa***

Mentre le *fake news* sono “strategicamente” orientate verso la realizzazione di un vantaggio, o di un profitto, nel contesto della *post-verità* si apre la strada verso la moltiplicazione delle verità che è molto più di

una semplice diffusione delle fake news. Per quanto contraddittorie possano sembrare le affermazioni in un tempo di post-verità, la verità viene negata con la moltiplicazione ed esagerazioni. Per questo, all'interno di un contesto mediatico, il problema principale non sono le fake-news particolari, ma l'interpretazione definita in gran parte dalla narrazione. Ogni testo mediatico viene plasmato secondo una logica narrativa. L'informazione stessa fa parte di una logica narrativa, che aggiunge e plasma il senso nell'ambiente mediatico. Oggi l'informazione non è primariamente documentazione, ma viene percepita attraverso la sua funzione narrativa, in cui si rivela il potere dell'influsso mediatico, nel quale la forma mediatica mette in secondo piano il contenuto e la verifica dell'informazione (Vujić, 2019). La efficienza narrativa entra in primo piano. Per questo l'informazione diventerà parte di una scenografia narrativa già plasmata, che le attribuisce un significato particolare. Pertanto, se l'intento è di "degradare" una persona, la notizia relativa sarà pubblicata in un contesto più ampio di corruzione o scandali. Questo modo di agire è efficace, siccome i consumatori dei media non si interessano del controllo delle informazioni. La loro attenzione è dedicata alla "storia", al contesto più ampio. All'interno di questa logica la cosa più importante è il modo in cui l'informazione viene presentata, e il numero di condivisioni. Le informazioni ed il bisogno di obiettività perdono l'importanza, perché il vero non raggiunge un pubblico più ampio, in confronto con le notizie false (Viner, 2016). Pertanto, continua lo stesso autore, la verità è ridotta a ciò che vogliamo credere, o a ciò che ci conviene. La cacofonia dello spazio mediatico e soprattutto dello spazio virtuale, abolisce la differenza fra il vero ed il non vero.

Umberto Eco individua nuovi modi di manipolazione, i.e. falsificazione. Non si tratta della diffusione delle notizie false, ma di documenti apocrifi, che vengono divulgati dai governanti, o dalle *elites* – con l'obiettivo di diffondere l'insicurezza o incitare disordini. L'obiettivo di questa azione non è formare delle convinzioni false, ma in contrario – smantellare le convinzioni esistenti, per creare confusione destabi-

lizzando e rendendo sospetti tutti quelli che pensano diversamente. Mentre nel Medioevo si falsificava con lo scopo di restaurare o rafforzare la fiducia (verso un autore o istituzione...) cercando di affermare un certo ordine, oggi si falsifica per incutere sfiducia e creare disordine. Non sono le falsificazioni particolari che camuffano, nascondono o creano confusione. Si tratta di un numero maggiore delle falsificazioni riconoscibili che funzionano come una maschera, perché tendono a rendere inverosimile ogni verità (2007: 252-253). Per questo, anche un'informazione vera può essere interpretata in un modo completamente sbagliato, all'interno di un contesto (camuffante) grazie ad una scenografia narrativa adeguata.

### Riflessioni conclusive

Nessun mezzo di comunicazione è solo un mezzo che "rispecchia", o trasmette il contenuto: ogni mezzo tramite la selezione e l'interpretazione da forma a dei modelli diversi, promuove paradigmi di valori, e offre delle modalità di comprensione della realtà. In questo articolo abbiamo cercato di evidenziare la problematica della post-verità, che per i suoi effetti – si coglie meglio nell'ambito politico e mediatico. La questione della post-verità non può essere ridotta alla questione delle fake news, o dell'obiettività nei media. Non basta nemmeno limitarsi alle riflessioni filosofico-semantiche sull'interpretazione. Dato che qui ci siamo concentrati sui processi che aiutano la diffusione della post-verità, menzioneremo alcuni modi di agire preventivamente.

È necessario insistere sull'importanza dell'educazione e della formazione critica degli utenti dei media, per evitare i condizionamenti, e per non rimanere (passivi) consumatori (Dominici, 2018). Sforzarsi di sviluppare un dialogo aperto, e di ascoltare un'opinione diversa è essenziale su tutti i livelli. In modo particolare oggi, quando un individualismo diffuso rende la persona vulnerabile esponendola maggiormente ad una azione manipolativa (Ferraris, 2017). Un dialogo del genere, dovrebbe in un contesto più

ampio, agire all'interno delle organizzazioni e associazioni diverse, per includere le persone in un modo più attivo nella vita sociale.

Riguardo ai operatori dei media, una delle domande da affrontare è – come agire per promuovere una corretta interpretazione dei testi mediatici? Costa dice che gli operatori dei media devono essere consapevoli dei propri arbitri e supposizioni, e disposti a sottoporre le proprie opinioni, i.e. testi, alla discussione e al giudizio del pubblico. Un'ermeneutica corretta non dovrebbe eliminare a priori le obiezioni "sgradevoli", ma accoglierle come incoraggiamento per il proprio progresso (2017: 98). Il compito dei media e dei giornalisti non è convincere il pubblico "ad ogni costo", ma avvertire che i media, ossia i giornalisti, riportano il "loro sguardo" e la loro comprensione

della realtà e della verità. Per questo, ogni giornalista che rispetta il suo pubblico accetta sempre la possibilità che il pubblico intraprenda il proprio viaggio verso la verità.

La ricerca della verità, la riflessione sulla sua conoscenza e interpretazione, ha caratterizzato l'uomo in tutti i periodi della storia. Anche se per alcuni, questo è un indicatore della crisi moderna, la relativa discussione è un segno di una crescente sensibilità etica, civile, politica e giuridica, e indica una coscienza dell'importanza della verità per l'uomo d'oggi. Affrontando il compito impegnativo di una ricerca continua, l'uomo sperimenta la sublimità della sua dignità, essendo l'unico essere che sente la sua pienezza nella conoscenza e nell'incontro con la verità.

## Letteratura

- ARENDR, Hannah. 2004. *Le origini del totalitarismo*. Einaudi, Torino.
- BAUDRILLARD, Jean. 1996. *Il delitto perfetto. La televisione ha ucciso la realtà*, Raffaello Cortina. Milano.
- BELARDINELLI, Sergio. 2018. *L'ordine di Babele. Le culture tra pluralismo e identità*. Rubbettino. Soveria Mannelli.
- BERETTA, Roberto; SCAVO, Nello. 2018. *Fake Pope. Le false notizie su papa Francesco*. San Paolo Edizioni. Cinisello Balsamo.
- BLOCK, David. 2019. *Post-truth and political discourse*. Cham. Palgrave Macmillan.
- BORRELLO, Roberto. 2017. Alcune riflessioni preliminari (e provvisorie) sui rapporti tra i motori di ricerca ed il pluralismo informativo. *MediaLaws*. 1 (2017.) 8-78.
- CASETTI, Francesco (ur.). 1988. *Tra me e te*. Rai Eri. Rim.
- COSTA, Giuseppe. 2017. Orientarsi nell'era della post-verità. *Aggiornamenti Sociali*. Vol. 68 Br. 2. 93-100.
- COUGHLAN, Sean. 2017. What does post-truth mean for a philosopher? *Bbc.co.uk*. January 12. <http://www.bbc.com/news/education-38557838> (10. 11. 2019).
- CRVTILA, Leon. 2019. Diskurs „post-istine“: gdje je nestala istina u politici? *Političke perspektive*. Vol. 9 Br. 2. 65-98.
- DOMINICI, Piero. 2018. *Fake News i Post-Verità: questioni complesse, non complicate* (24.07. 2018.). <https://www.media2000.it/fake-news-e-post-verita-questioni-complesse-non-complicate/> (14. 11. 2019.).
- ECO, Umberto. 1983. *Sette anni di desiderio*. Bompiani. Milano.
- ECO, Umberto. 2007. *Dall'albero al labirinto*. Bompiani. Milano.
- EUGENI, Ruggero. 2018. Le avventure della verità. U: MAFFEIS, Ivan.; RIVOLTELLA, Pier Cesare (ur.). *Fake news e giornalismo di pace. Commenti al Messaggio di papa Francesco per la 52a Giornata mondiale delle comunicazioni sociali con una sezione di schede operative*. Morcelliana. Brescia. 79-91.
- FERRARIS, Maurizio. Perché dobbiamo chiamarla post-verità? *La Repubblica* (30. 04. 2017.). [http://www.libertae-justizia.it/2017/05/03/perche-dobbiamo-chiamarla-post-verita/\(14.11.2019.\)](http://www.libertae-justizia.it/2017/05/03/perche-dobbiamo-chiamarla-post-verita/(14.11.2019.)).
- FERRARIS, Maurizio. 2012. *Manifesto del nuovo realismo*. Laterza. Roma-Bari.
- FERRARIS, Maurizio. 2017. *Postverità e altri enigmi*. Il Mulino. Bologna.
- GIACOMINI, Gabriele. 2016. *Psicodemocrazia. Quanto l'irrazionalità condiziona il discorso pubblico*. Mimesis. Milano.
- GILI, Guido; MADDALENA, Giovanni. 2018. Post-verità e fake news: radici, significati attuali, inattesi protagonisti e probabili vittime. *Media Education*. Vol. 9 Br. 1. 1-16.
- GILI, Guido. 1990. *La teoria della società di massa. Contesti, problemi, attualità*. Edizioni Scientifiche Italiane. Napoli.
- GIOVANNI PAOLO II. “Predicately dai tetti: il Vangelo nell’Era della Comunicazione Globale”, Messaggio per la 35. Giornata mondiale delle comunicazioni sociali (2001). [https://www.vatican.va/content/john-paul-ii/it/messages/communications/documents/hf\\_jp-ii\\_mes\\_20010124\\_world-communications-day.html](https://www.vatican.va/content/john-paul-ii/it/messages/communications/documents/hf_jp-ii_mes_20010124_world-communications-day.html) (2.9.2021).
- GOFFI, Tullio; PIANA, Giannino. 1994. *Corso di morale. Koinonia. Etica della vita sociale. IV*. Queriniana. Brescia. 365-378.
- LORUSSO, Anna Maria. 2018. *Postverità. Fra reality tv, social media e storytelling*. Laterza. Bari.
- MCINTYRE, Lee. 2019. *Post-verità*. UTET. Novara.

- MEYROWITZ, Joshua. 1995. *Oltre il senso del luogo. L'impatto dei media elettronici sul comportamento sociale*. Baskerville. Bologna.
- KAKUTANI, Michiko. 2018. *The Death of Truth*. Tim Duggan Books. New York.
- MONTI, Mario. 2017. Regolazione, Internet e tecnica: le implicazioni di motori di ricerca. *Federalismi.it. Rivista di diritto pubblico italiano, comparato, europeo*. (20. 12. 2017.).
- NICODEMO, Francesco. 2017. *Disinformazione. La comunicazione al tempo dei social media*. Marsilio Nodi. Venezia.
- NIETZSCHE, Friedrich. 2015. *Su verità e menzogna in senso extramurale*. Adelphi. Milano.
- PARISER, Eli. 2011. *The Filter Bubble: What The Internet Is Hiding From You*. Penguin Books. New York.
- PITRUZZELLA, Giovanni; POLLICINO, Oreste; QUINTARELLI, Stefano. 2017. *Parole e potere. Libertà d'espressione, hate speech e fake news*. Egea. Milano.
- QUATTROCIOCHHI, Walter; VICINI, Antonella. 2016. *Misinformation. Guida alla società dell'informazione e della credulità*. Franco Angeli. Roma.
- RIVA, Giuseppe. 2018. *Fake news. Vivere e sopravvivere in un mondo post-verità*. Il Mulino. Bologna.
- SCHWARTZ, Oscar. 2018. *You thought fake news was bad? Deep fakes are where truth goes to die*. <https://www.theguardian.com/technology/2018/nov/12/deep-fakes-fake-news-truth> (15. 02. 2021.)
- SPRINGHETTI, Paola. 2018. Dalle fake news ai discorsi d'odio, la tentazione della post verità. U: BUTERA Renato.; SPRINGHETTI, Paola (ur.). *E la verità che fa liberi. Dalle fake news al giornalismo di pace per una informazione responsabile*. LAS. Roma. 167-182.
- VALKOVIĆ, Jerko. 2005. Televizija - od 'prozora u svijet' do reality tv. *Riječki teološki časopis*. Vol. 26 Br. 2. 473-491.
- VINER, Katharine. 2016. How technology disrupted the truth. *The Guardian*. <https://www.theguardian.com/media/2016/jul/12/how-technology-disrupted-the-truth> (27. 02. 2021.).
- VUJIĆ, Jure. 2018. *Doba post-istine. Sudbina i perspektive istine danas*. <http://www.matica.hr/vijenac/627/doba-post-istine-27653/> (11. 11. 2019.).

**Post-truth and the media.  
The significance of interpretation in the media environment**

This paper explores the topic of post-truth phenomenon in the field of the media. After presenting the basic features of post-truth phenomenon, the author points out the predispositions and processes that have created a suitable ground for the emergence and dissemination of the post-truth (era). Focusing on the media area and the problem of the post-truth as related to this area, the author argues that limiting the post-truth phenomenon only to the fake news or to understand it as the product of the postmodern age would be misleading. It is extremely important to understand what the notion of interpretation really means within the media context, since the media not only mirror reality but also significantly influence the ways of interpretation and our understanding of truth and reality. In this regard, the author outlines some altered aspects of reality under the influence of the media, such as the way they communicate today, the way they “shape” the truth or the way; they affect our understanding of the media text. Some other issues addressed in this paper are also the impact of television and reality programs on our understanding of reality, understanding of the truth that is “personalized” in the cyberspace, and the importance of narrative and context in our understanding of information. Although the author focuses on the post-truth phenomenon in the media context, he emphasizes the idea that the post-truth phenomenon needs to be discussed in the wider social and public sphere in order to exchange ideas from different backgrounds, which, in turn, will facilitate more thorough comprehension of reality.

**Key words:** Post-truth, Interpretation, Truth, Creativity, Television, Social media, Information.



Tradicionalni mač francuskog akademika Emilija Marina, koji je izradio Kažimir Hraste (na braniku: EM 2003)





# POSTFACE

## *Emilio Marin septuagenario dicata*

« Pouvons-nous former le vœu qu'un second volume d'hommages vienne un jour prochain porter témoignage de l'estime générale qu'il a recueilli en oeuvrant au service de son pays et dans un esprit résolument européen ? » Ainsi se concluait la préface aux *Mélanges* offerts à Emilio Marin pour son 60<sup>ème</sup> anniversaire, le 6 février 2011, de mon prédécesseur Jean Leclant (*Miscellanea Emilio Marin sexagenario dicata*, Split, 2011, p. 21).

*Ces Mélanges*, déjà importants (1280 pp), réunissant 70 contributions de savants de 17 pays, comptaient, outre la préface de Jean Leclant, également trois articles de nos confrères, - André Laronde, Robert Turcan et André Vauchez -, ainsi qu'un large extrait d'une *laudatio* prononcée par notre confrère Jean Marcadé en 2003 à l'occasion de la remise de son épée à Emilio Marin et publiée en français, traduite pour l'occasion en croate. Cinq membres de l'Académie des Inscriptions et Belles-Lettres ont été ainsi réunis autour du premier jubilé de notre confrère Emilio Marin.

Nous voici, dix ans après, et la prophétie de Jean Leclant se réalise : un second volume d'hommages est offert, pour son 70<sup>ème</sup> anniversaire, à notre confrère. Je suis heureux de saluer une forte participation de membres de l'Académie des Inscriptions et Belles-Lettres, à la hauteur du premier volume, paru, il y a dix ans. 75 contributions réunissent, à nouveau, 18 pays (Croatie, France, Italie, Vatican, Espagne, Allemagne, Belgique, Luxembourg, Suisse, Suède, Hongrie, Slovénie, Macédoine du Nord, Monténégro, Grande Bretagne, Israël, Tunisie et Bénin). Nous y retrouvons six de nos confrères : Robert Halleux, avec l'article intitulé « Pratiques tinctoriales et intuitions corpusculaires chez les alchimistes grecs », Jacques Jouanna, avec l'« Essai sur la genèse des notions d'épidémie, endémie et pandémie à l'aube de la médecine occidentale : Hippocrate et sa lecture chez Galien », Denis Knoepfler, avec « Diès de Tyr à Délos et à Athènes : partisan ou adversaire de Mithridate ? », Jean-Pierre Mahé, avec « Christianisation du Caucase et naissance de l'historiographie géorgienne », Olivier Picard, avec « Les débuts de monnaie en Thrace : le rôle de Thasos et de son Épire » ; *John Scheid*, enfant : « Rumeurs populaires autour de serpents trouvés dans le lit d'un Prince. Variations sur la représentation romaine du Génie ? »

Plusieurs membres d'autres académies européennes se sont réunis à ce projet, notamment de l'Académie croate des Sciences et des Arts – *Hrvatska akademija znanosti i umjetnosti* (Stjepan Damjanović, Milan Mihaljević, Dubravka Oraić Tolić, Ivan Supićić, Radoslav Tomić, Stanislav Tuksar), de la *British Academy* (Andrew Wallace-Hadrill, John J. Wilkes, Werner Eck), de l'*Accademia Nazionale dei Lincei* (Michel Gras), de l'Académie pontificale romaine d'archéologie (Hugo Brandenburg, Olof Brandt, Francesco Buranelli, Lucrezia Spera, Rosa Maria Carra Bonacasa, Jean-Pierre Caillet), de la *Royal Academy of Science, Arts and Fine Arts of Belgium* (Herman Van der Wee), de l'Académie hongroise des Sciences (László Borhy), de la *Real Academia de la Historia de Madrid* (Asher Ovadiah), de la *Real Academia de Buenas Letras* de Barcelone (Isabel Rodà de Llanza), de l'Académie slovène des Sciences et des Arts (Rajko Bratož), de l'*Accademia Marchigiana di Scienze, Lettere ed Arti* d'Ancône (Gianfranco Paci).

Enfin, plusieurs autres membres des académies se sont joints aux reviewers, afin d'honorer le Septuagénaire : de l'Académie croate des Sciences et des Arts (Andrija Mutnjaković), de l'Académie des Sciences et des Arts de la Macédoine (Vera Bitrakova Grozdanova), de l'Académie pontificale romaine d'archéologie (Paolo Liverani), ainsi que le correspondant de notre Compagnie Denis Feissel.

*Last but not least* Son Eminence Gianfranco card. Ravasi, *socio onorario* de l'Académie pontificale romaine d'archéologie, a bien voulu introduire le lecteur dans cette Festschrift exceptionnellement riche en contenu et volume.

Longue vie au récipiendaire !

NICHOLAS GRIMAL

Secrétaire perpétuel de l'Académie des Inscriptions et Belles-Lettres

# POGOVOR

## Emilio Marin *septuagenario dicata*

„Možemo li izraziti želju da bi drugi svezak, njemu u čast, nekoga budućeg dana donio svjedočanstvo o općem poštovanju koje je stekao radeći u službi svoje zemlje i u duhu tako odlučno europskom?“ Tako se završavao predgovor u *Miscellanea – Zborniku u čast Emilija Marina za 60. rođendan*, 6. veljače 2011., koji je bio napisao moj prethodnik Jean Leclant (*Miscellanea Emilio Marin sexagenario dicata*, Split, 2011, francuski izvornik str. 21, hrvatski prijevod str. 1228).

Taj *Zbornik*, već tada opsežan (1280 str.), u kojem je bilo 70 priloga znanstvenika iz 17 zemalja, sadržavao je, osim predgovora Jeana Leclanta, još tri članka koje su napisali naši kolege iz Akademije, – André Laronde, Robert Turcan i André Vauchez –, kao i opširni dio iz *laudatio*, govora koji je naš kolega Jean Marcadé održao 2003. u povodu predaje tradicionalnog akademičkog mača Emiliju Marinu, a koji je bio objavljen na francuskom, ali i za tu prigodu preveden na hrvatski. Na taj način je pet članova Razreda za humanističke znanosti Francuske akademije znanosti i umjetnosti (*Académie des Inscriptions et Belles-Lettres, Institut de France*) bilo okupljeno za prvi jubilej našeg bratima – kolege Emilija Marina.

Evo nas, nakon deset godina, i proroštvo Jeana Leclanta se ostvaruje: naš *confrater* dobiva novi, drugi, *Zbornik* koji mu se posvećuje za njegov 70. rođendan. Sretan sam da mogu naglasiti kako su članovi naše Akademije izrazito nazočni, kao i u prvom *Zborniku* koji je bio objavljen prije deset godina. 75 priloga ponovno ujedinjuju 18 zemalja (Hrvatska, Francuska, Italija, Vatikan, Španjolska, Njemačka, Belgija, Luksemburg, Švicarska, Švedska, Mađarska, Slovenija, Sjeverna Makedonija, Crna Gora, Velika Britanija, Izrael, Tunis i Benin). Tu je šest naših akademika sa svojim člancima: Robert Halleux, *Pratiques tinctoriales et intuitions corpusculaires chez les alchimistes grecs*; Jacques Jouanna, *Essai sur la genèse des notions d'épidémie, endémie et pandémie à l'aube de la médecine occidentale : Hippocrate et sa lecture chez Galien*; Denis Knoepfler, *Diès de Tyr à Délos et à Athènes : partisan ou adversaire de Mithridate ?*; Jean-Pierre Mahé, *Christianisation du Caucase et naissance de l'historiographie géorgienne*; Olivier Picard, *Les débuts de monnaie en Thrace : le rôle de Thasos et de son Épire*; John Scheid, *Rumeurs populaires autour de serpents trouvés dans le lit d'un Prince. Variations sur la représentation romaine du Génie ?*

Više članova drugih europskih akademija se okupilo oko ovog projekta, počam od Hrvatske akademije znanosti i umjetnosti (akademici Stjepan Damjanović i Milan Mihaljević, akademkinja Dubravka Oraić Tolić, akademici Ivan Supićić, Radoslav Tomić i Stanislav Tuksar), potom *British Academy* (akademici Andrew Wallace-Hadrill, John J. Wilkes, Werner Eck), *Accademia Nazionale dei Lincei* (akademik Michel Gras), Papinska rimska akademija za arheologiju (akademici Hugo Brandenburg, Olof Brandt, Francesco Buranelli, akademkinje Lucrezia Spera, Rosa Maria Carra Bonacasa, akademik Jean-Pierre Caillet), *Royal Academy of Science, Arts and Fine Arts of Belgium* (akademik Herman Van der Wee), Mađarska akademija znanosti (akademik László Borhy), *Real Academia de la Historia* iz Madrida (akademik Asher Ovadiah), *Real Academia de Buenas Letras* iz Barcelone (akademkinja Isabel Rodà de Llanza), *Slovenska akademija znanosti in umetnosti* (akademik Rajko Bratož), *Accademia Marchigiana di Scienze, Lettere ed Arti* iz Ankone (akademik Gianfranco Paci).

Konačno, nekoliko drugih članova akademija se pridružilo projektu u ulozi recenzenata kako bi počastili sedamdesetogodišnjeg slavljenika: iz Hrvatske akademije znanosti i umjetnosti (akademik Andrija Mutnjaković), iz analogne institucije *Makedonska akademija na naukite i umetnostite* (akademkinja Vera Bitrakova Grozdanova), iz Papinske rimske akademije za arheologiju (akademik Paolo Liverani), kao i dopisni član naše Akademije Denis Feissel.

*Last but not least*, uzoriti gospodin kardinal Gianfranco Ravasi, počasni član Papinske rimske akademije za arheologiju, čitatelje je počastio svojim uvodom u ovaj, sadržajem i opsegom izuzetno bogati zbornik *Miscellanea – Festschrift*.

Mnoga ljeta živio, slavodobitniče!

Akademik NICHOLAS GRIMAL

Stalni tajnik Razreda za humanističke znanosti Francuske akademije znanosti i umjetnosti

**Autori članaka / Authors of the articles**

P. BERNARD ARDURA, O. Praem.  
Président du Comité Pontifical des Sciences Historiques  
Roma, Città del Vaticano

Dr. sc. IVO BABIĆ  
Professor emeritus i bivši Rektor Sveučilišta u Splitu  
Trogir, Hrvatska

Izv. prof. dr. sc. MARIO BARA  
Odjel za sociologiju, Hrvatsko katoličko sveučilište  
Zagreb, Hrvatska

M. FRANÇOIS BARATTE  
Professeur émérite de la Sorbonne Université, UMR Orient et Méditerranée  
Paris, France

Izv. prof. dr. sc. IVAN BASIĆ  
Filozofski fakultet Sveučilišta u Splitu  
Split, Hrvatska

M. FATHI BEJAOUI  
Directeur de recherche à l'Institut National du Patrimoine de Tunisie  
Tunis, Tunisie

MILAN BEŠLIĆ  
Zagreb, Hrvatska

Doc. dr. sc. SINIŠA BILIĆ-DUJMUŠIĆ  
Odjel za povijest, Hrvatsko katoličko sveučilište  
Zagreb, Hrvatska

Dr. SILVANA BLAŽEVSKA  
National Institution Stobi  
Gradsko, Sjeverna Makedonija

MAJA BONAČIĆ MANDINIĆ  
Arheološki muzej u Splitu  
Split, Hrvatska

MARINOV ZBORNIK

Prof. Dr. LÁSZLÓ BORHY  
Institute of Archaeological Sciences  
Rector of the Eötvös Loránd University  
Hungarian Academy of Sciences  
Budapest, Hungary

Dr. sc. STIPE BOTICA  
Bivši predsjednik Matice hrvatske  
Professor emeritus, Filozofski fakultet Sveučilišta u Zagrebu  
Zagreb, Hrvatska

Prof. a. D. Dr. Dr. h. c. HUGO BRANDENBURG  
Institut für Klassische Archäologie und Christliche Archäologie, Westfälische Wilhelms-Universität Münster  
Pontificia Accademia Romana di Archeologia  
Kahla, Deutschland

Prof. OLOF BRANDT  
Swedish Archaeological Society  
Pontificio Istituto di Archeologia cristiana  
Pontificia Accademia Romana di Archeologia  
Roma, Città del Vaticano

Akademik RAJKO BRATOŽ  
Professor emeritus, Univerza v Ljubljani  
Slovenska akademija znanosti in umetnosti  
Ljubljana, Slovenija

Prof. FRANCESCO BURANELLI  
Presidente della Commissione Permanente per la Tutela dei Monumenti Storici ed Artistici della Santa Sede  
Già Direttore dei Musei Vaticani  
Pontificia Accademia Romana di Archeologia  
Città del Vaticano

M. JEAN-PIERRE CAILLET  
Professeur émérite de l'Université Paris Nanterre  
Pontificia Accademia Romana di Archeologia  
Bois-le-Roi, France

Prof.ssa ROSA MARIA CARRA BONACASA  
Già Ordinario dell'Università di Palermo  
Pontificia Accademia Romana di Archeologia  
Palermo, Italia



Akademik STJEPAN DAMJANOVIĆ  
Hrvatska akademija znanosti i umjetnosti  
Zagreb, Hrvatska

Prof. dr. sc. ĐURO DEŽELIĆ  
Bivši veleposlanik RH u Danskoj, Norveškoj i Islandu, potom u Slovačkoj  
Hrvatski diplomatski klub  
Zagreb, Hrvatska

Dr. sc. ALKA DOMIĆ-KUNIĆ  
Odsjek za arheologiju Hrvatske akademije znanosti i umjetnosti  
Zagreb, Hrvatska

Prof. Dr. Dr. h. c. WERNER ECK, FBA  
Historisches Seminar / Alte Geschichte, Universität zu Köln  
Pontificia Accademia Romana di Archeologia  
Köln, Deutschland

Dr. MICHAEL EISENBERG  
The Zinman Institute of Archaeology, University of Haifa  
Haifa, Israel

Mons. dr. NIKOLA ETEROVIĆ  
Apostolski Nuncij u Njemačkoj (Bivši Nuncij u Ukrajini i Glavni tajnik Biskupske sinode)  
Berlin, Njemačka

Card. RAFFAELE FARINA, S.D.B.  
Archivista e Bibliotecario Emerito di Santa Romana Chiesa, già Rettore della Pontificia Università Salesiana  
Città del Vaticano

Doc. dr. sc. FILIP GALOVIĆ  
Odjel za sociologiju, Hrvatsko katoličko sveučilište  
Zagreb, Hrvatska

Mr. sc. TONI GLUČINA  
Arheološki muzej Narona  
Vid, Hrvatska

M. MICHEL GRAS  
Directeur de recherches émérite au CNRS, Ancien Directeur de l'Ecole française de Rome  
Pontificia Accademia Romana di Archeologia, Accademia Nazionale dei Lincei  
Roma, Italia

MARINOV ZBORNIK

M. NICHOLAS GRIMAL, membre de l'Institut  
Secrétaire perpétuel de l'Académie des Inscriptions et Belles-Lettres  
Österreichische Akademie der Wissenschaften, Wien  
Professeur honoraire au Collège de France  
Paris, France

M. ROBERT HALLEUX, membre de l'Institut  
Académie des Inscriptions et Belles-Lettres  
Académie royale de Belgique  
Professeur émérite de l'Université de Liège  
Paris, France

Dr. sc. KATARINA HORVAT-LEVAJ  
Institut za povijest umjetnosti  
Zagreb, Hrvatska

Doc. dr. sc. MIRELA HROVATIN  
Ministarstvo kulture i medija Republike Hrvatske  
Zagreb, Hrvatska

M. JACQUES JOUANNA, membre de l'Institut  
Académie des Inscriptions et Belles-Lettres  
Professeur émérite de la Sorbonne Université  
Paris, France

Prof. dr. sc. IVOR KARAVANIĆ  
Filozofski fakultet Sveučilišta u Zagrebu  
Zagreb, Hrvatska

Dr. sc. BOŽICA KITIČIĆ PRUNČ  
Zagreb, Hrvatska

Izv. prof. dr. sc. HRVOJE KEKEZ  
Odjel za povijest, Hrvatsko katoličko sveučilište  
Zagreb, Hrvatska

Izv. prof. dr. sc. MARIO KEVO  
Odjel za povijest, Hrvatsko katoličko sveučilište  
Zagreb, Hrvatska

M. DENIS KNOEPFLER, membre de l'Institut  
Académie des Inscriptions et Belles-Lettres  
British Academy  
Université de Neuchâtel, Suisse  
Professeur honoraire au Collège de France  
Paris, France

Prof. Dr. PÉTER KOVÁCS  
Pázmány Péter Catholic University  
Department for Classical Philology  
Budapest, Hungary

Prof. dr. sc. STJEPAN KUŠAR  
Odjel za sociologiju, Hrvatsko katoličko sveučilište  
Zagreb, Hrvatska

Prof. GIUSEPPE LEPORE  
*Alma mater studiorum* Università di Bologna  
Ravenna, Italia

Dr. sc. VINICIJE B. LUPIS  
Institut društvenih znanosti Ivo Pilar, Područni centar Dubrovnik  
Dubrovnik, Hrvatska

M. JEAN-PIERRE MAHÉ, membre de l'Institut  
Académie des Inscriptions et Belles-Lettres  
British Academy, Académie nationale des Sciences d'Arménie, Académie des Sciences de la  
République de Géorgie  
Paris, France

Prof.ssa SILVIA MARIA MARENGO  
Università degli Studi di Macerata  
Macerata, Italia

Doc. dr. sc. JELENA MAROHNIC  
Filozofski fakultet Sveučilišta u Zagrebu  
Zagreb, Hrvatska

Prof. dr. sc. TIHOMIL MAŠTROIĆ  
Fakultet filozofije i religijskih znanosti Sveučilišta u Zagrebu  
Zagreb, Hrvatska

MARINOV ZBORNIK

Dr. sc. TOMISLAV MATIĆ  
Odjela za povijest, Hrvatsko katoličko sveučilište  
Zagreb, Hrvatska

Prof. dr. sc. MIRJANA MATIJEVIĆ SOKOL  
Fakultet hrvatskih studija Sveučilišta u Zagrebu  
Zagreb, Hrvatska

Dr. sc. BRUNO MATOS  
Župni ured Gornja Bistra  
Gornja Bistra, Hrvatska

Akademik MILAN MIHALJEVIĆ  
Staroslavenski institut, Zagreb  
Hrvatska akademija znanosti i umjetnosti  
Zagreb, Hrvatska

Prof. dr. sc. ROKO MIŠETIĆ  
Odjel za sociologiju, Hrvatsko katoličko sveučilište  
Zagreb, Hrvatska

Prof. dr. sc. SANJA NIKČEVIĆ  
Akademija za umjetnost i kulturu u Osijeku  
Osijek, Hrvatska

Dr. sc. ALEKSANDRA NIKOLOSKA  
Research Centre for Cultural Heritage "Cvetan Grozdanov", Macedonian Academy of Sciences and Arts  
Skopje, North Macedonia

Prof. Dr. JOSÉ MIGUEL NOGUERA CELDRÁN  
Catedrático de Arqueología, Departamento de Prehistoria, Arqueología, Historia Antigua, Historia Medieval  
y Ciencias y Técnicas Historiográficas, Universidad de Murcia  
Murcia, España

Prof. dr. sc. SLOBODAN PROSPEROV NOVAK  
Akademija dramske umjetnosti Sveučilišta u Zagrebu  
Zagreb, Hrvatska

SUZANA OBROVAC LIPAR, prof.  
Hrvatsko katoličko sveučilište  
Zagreb, Hrvatska

Akademkinja DUBRAVKA ORAIĆ TOLIĆ  
Hrvatska akademija znanosti i umjetnosti  
Zagreb, Hrvatska

Professor ASHER OVADIAH  
Emeritus, Tel Aviv University  
Real Academia de la Historia, Madrid  
Tel Aviv, Israel

Dr. RUTH OVADIAH  
Former Researcher in Israel Antiquities Authority  
Tel Aviv, Israel

Prof. GIANFRANCO PACI  
Già Ordinario dell'Università degli Studi di Macerata  
Accademia Marchigiana di Scienze, Lettere ed Arti, Ancona  
Macerata, Italia

M. OLIVIER PICARD, membre de l'Institut  
Académie des Inscriptions et Belles-Lettres  
Professeur émérite de la Sorbonne Université, Ancien Directeur de l'Ecole française d'Athènes  
Versailles, France

Dr. sc. DARKO PERIŠA  
Odjel za povijest, Hrvatsko katoličko sveučilište  
Zagreb, Hrvatska

Card. GIANFRANCO RAVASI  
Presidente del Pontificio Consiglio della Cultura e della Pontificia Commissione di Archeologia Sacra  
Pontificia Accademia Romana di Archeologia  
Roma, Città del Vaticano

Dr. ISABEL RODÀ DE LLANZA  
Catedràtica Emèrita d'Arqueologia, Departament de Ciències de l'Antiguitat i Edat Mitjana, Universitat  
Autònoma de Barcelona  
Real Academia de Buenas Letras, Barcelona  
Catalunya, España

Prof. dr. sc. prim. DARKO ROPAC  
Hrvatsko katoličko sveučilište  
Zagreb, Hrvatska

MARINOV ZBORNIK

Dr. sc. ANTUN SBUTEGA

Admiral Bokeljske mornarice (Bivši veleposlanik Crne Gore pri Svetoj Stolici, Malteškom redu i u Italiji)  
Prčanj, Boka Kotorska, Crna Gora  
Rim, Italija

M. JOHN SCHEID, membre de l'Institut

Académie des Inscriptions et Belles-Lettres

British Academy, Institut et l'Académie grand-ducal, Luxembourg

Professeur honoraire au Collège de France

Paris, France

Professor ARTHUR SEGAL

Emeritus, The Zinman Institute of Archaeology, University of Haifa

Haifa, Israel

Doc. dr. sc. ODILON-GBÈNOUKPO SINGBO

Svećenik Biskupije Porto-Novo, Benin

Katedra za teologiju, Hrvatsko katoličko sveučilište

Zagreb, Hrvatska

Prof.ssa LUCREZIA SPERA

Università di Roma 'Tor Vergata'

Pontificio Istituto di Archeologia cristiana

Pontificia Accademia Romana di Archeologia

Roma, Città del Vaticano

Mons. dr. MARIN SRAKIĆ

Nadbiskup metropolit đakovačko-osječki u miru

Đakovo, Hrvatska

Dr. sc. INA STAŠEVIĆ

Veleučilište u Bjelovaru

Bjelovar, Hrvatska

Akademik IVAN SUPIČIĆ

Hrvatska akademija znanosti i umjetnosti, Zagreb, Hrvatska

Slovenska akademija znanosti in umetnosti, Ljubljana, Slovenija

Académie européenne des sciences, des arts et des lettres, Paris, France

Nikolina ŠIMETIN ŠEGVIĆ

Fakultet hrvatskih studija Sveučilišta u Zagrebu

Zagreb, Hrvatska

Prof. dr. sc. ŽELJKO TANJIĆ  
Rektor Hrvatskog katoličkog sveučilišta  
Zagreb, Hrvatska

Akademik RADOSLAV TOMIĆ  
Institut za povijest umjetnosti, Zagreb  
Hrvatska akademija znanosti i umjetnosti  
Zagreb, Hrvatska

Akademik STANISLAV TUKSAR  
Hrvatska akademija znanosti i umjetnosti  
Zagreb, Hrvatska

Dr. sc. MARINA UGARKOVIĆ  
Institut za arheologiju  
Zagreb, Hrvatska

Prof. dr. sc. JERKO VALKOVIĆ  
Odjel za komunikologiju, Hrvatsko katoličko sveučilište  
Zagreb, Hrvatska

Baron HERMAN VAN DER WEE  
Professor Emeritus, Economic History, Catholic University of Leuven  
Royal Academy of Sciences, Arts and Fine Arts of Belgium, British Academy, American Academy of Arts and Sciences, Royal Academy of the Netherlands  
Sint-Pauwels, Belgium

Prof. dr. sc. JOSIP VRANDEČIĆ  
Filozofski fakultet Sveučilišta u Splitu  
Split, Hrvatska

Professor ANDREW WALLACE-HADRILL, FBA  
Emeritus Director of Research, Honorary Professor of Roman Studies, Faculty of Classics, University of Cambridge  
Former Director of the British School at Rome  
Cambridge, UK

Professor JOHN J. WILKES, FBA  
Emeritus Professor of Greek and Roman Archaeology, Institute of Archaeology, University College London  
Oxford, UK



**Recenzenti / Reviewers**

Akademik VERA BITRAKOVA GROZDANOVA  
Makedonska akademija na naukite i umetnostite  
Skopje, Sjeverna Makedonija

M. DENIS FEISSEL  
Directeur de recherches émérite au CNRS  
Correspondant de l'Académie des Inscriptions et Belles-Lettres  
Paris, France

Izv. prof. dr. sc. MARIO JAREB  
Hrvatski institut za povijest  
Zagreb, Hrvatska

Prof. dr. sc. BRUNA KUNTIC-MAKVIC  
Filozofski fakultet Sveučilišta u Zagrebu  
Zagreb, Hrvatska

Prof. PAOLO LIVERANI  
Dipartimento Storia, Archeologia, Geografia, Arte e Spettacolo  
Università di Firenze  
Pontificia Accademia Romana di Archeologia  
Roma, Italia

Akademik ANDRIJA MUTNJAKOVIC  
Hrvatska akademija znanosti i umjetnosti  
Hrvatski muzej arhitekture  
Zagreb, Hrvatska

Doc. dr. sc. MARIJANA TOGONAL  
Odjel za komunikologiju, Hrvatsko katoličko sveučilište  
Zagreb, Hrvatska





ISBN 978-953-8014-74-1